



# GLI 18V-800 Professional

HEAVY  
DUTY

Robert Bosch Power Tools GmbH  
70538 Stuttgart  
GERMANY

[www.bosch-pt.com](http://www.bosch-pt.com)

1 609 92A 8J8 (2023.05) T / 278



1 609 92A 8J8



**de** Originalbetriebsanleitung  
**en** Original instructions  
**fr** Notice originale  
**es** Manual original  
**pt** Manual original  
**it** Istruzioni originali  
**da** Oorspronkelijke gebruiksaanwijzing  
**nl** Oorspronkelijke gebruiksaanwijzing  
**sv** Bruksanvisning i original  
**no** Original driftsinstruks  
**fi** Alkuperäiset ohjeet  
**el** Πρωτότυπο οδηγίων χρήσης  
**tr** Orijinal işletme talimatı  
**pl** Instrukcja oryginalna  
**cs** Původní návod k používání  
**sk** Pôvodný návod na použitie  
**hu** Eredeti használati utasítás  
**ru** Оригинальное руководство по эксплуатации  
**uk** Оригінальна інструкція з експлуатації  
**kk** Пайдалану нұсқаулығының түпнұсқасы  
**ro** Instrucțiuni originale

**bg** Оригинална инструкция  
**mk** Оригинално упатство за работа  
**sr** Originalno uputstvo za rad  
**sl** Izvirna navodila  
**hr** Originalne upute za rad  
**et** Algupärane kasutusjuhend  
**lv** Instrukcijas oriģinālvalodā  
**lt** Originali instrukcija  
**ar** دليل التشغيل الاصلی  
**fa** دفترچه راهنمای اصلی



Deutsch .....	Seite	4
English .....	Page	13
Français .....	Page	22
Español .....	Página	31
Português .....	Página	40
Italiano .....	Página	49
Nederlands .....	Página	58
Dansk .....	Side	66
Svensk .....	Sidan	74
Norsk .....	Side	82
Suomi .....	Sivu	90
Ελληνικά .....	Σελίδα	98
Türkçe .....	Sayfa	107
Polski .....	Strona	118
Čeština .....	Stránka	127
Slovenčina .....	Stránka	135
Magyar .....	Oldal	144
Русский .....	Страница	152
Українська .....	Сторінка	163
Қазақ .....	Бет	172
Română .....	Pagina	183
Български .....	Страница	192
Македонски .....	Страница	201
Srpski .....	Strana	210
Slovenščina .....	Stran	218
Hrvatski .....	Stranica	227
Eesti .....	Lehekülg	235
Latviešu .....	Lappuse	243
Lietuvių k. ....	Puslapis	252
عربي .....	الصفحة	261
فارسی .....	صفحه	270

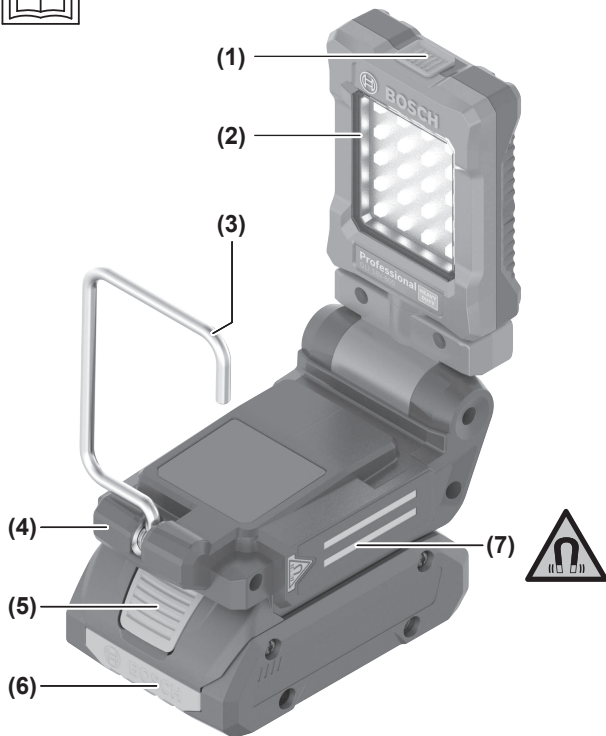

## Deutsch

### Sicherheitshinweise für Akku-Leuchten



**Lesen Sie alle Sicherheitshinweise und Anweisungen.** Versäumnisse bei der Einhaltung der Sicherheitshinweise und Anweisungen können elektrischen Schlag, Brand und/oder schwere Verletzungen verursachen.

**Bewahren Sie alle Sicherheitshinweise und Anweisungen für die Zukunft auf.**

- ▶ **Gehen Sie sorgsam mit der Akku-Leuchte um.** Die Akku-Leuchte erzeugt starke Hitze, die zu erhöhter Brand- und Explosionsgefahr führt.
- ▶ **Arbeiten Sie mit der Akku-Leuchte nicht in explosionsgefährdeter Umgebung.**
- ▶ **Drücken Sie nach dem automatischen Abschalten der Akku-Leuchte nicht weiter auf den Ein-/Ausschalter.** Der Akku kann beschädigt werden. Stellen Sie sicher, dass der Akku geladen und die Akku-Leuchte abgekühlt ist, bevor Sie die Akku-Leuchte wieder einschalten.
- ▶ **Verwenden Sie nur original Bosch-Zubehör.**
- ▶ **Die Lichtquelle kann nicht ersetzt werden.** Wenn die Lichtquelle defekt ist, muss die gesamte Akku-Leuchte ersetzt werden.
- ▶ **Nehmen Sie den Akku vor allen Arbeiten an der Akku-Leuchte (z.B. Montage, Wartung etc.) sowie bei deren Transport und Aufbewahrung aus der Akku-Leuchte.** Bei unbeabsichtigtem Betätigen des Ein-/Ausschalters besteht Verletzungsgefahr.
- ▶ **Richten Sie den Lichtstrahl nicht auf Personen oder Tiere und blicken Sie nicht selbst in den Lichtstrahl, auch nicht aus größerer Entfernung.**
- ▶ **Verwenden Sie die Akku-Leuchte nicht im Straßenverkehr.** Die Akku-Leuchte ist nicht zur Beleuchtung im Straßenverkehr zugelassen.
- ▶ **Halten Sie den Mindestabstand der Akku-Leuchte zu allen angestrahlten Oberflächen und Gegenständen ein.** Bei Unterschreitung des Abstandes können die beleuchteten Gegenstände überhitzen.



**ACHTUNG! Blicken Sie nicht längere Zeit in den Lichtstrahl.** Die optische Strahlung kann für Ihre Augen schädlich sein.



- ▶ **Decken Sie den Leuchtenkopf nicht ab, während die Akku-Leuchte in Betrieb ist.** Der Leuchtenkopf erwärmt sich im Betrieb und kann Verbrennungen verursachen, wenn sich diese Hitze staut.

- ▶ **Bei Beschädigung und unsachgemäßem Gebrauch des Akkus können Dämpfe austreten. Der Akku kann brennen oder explodieren.** Führen Sie Frischluft zu und suchen Sie bei Beschwerden einen Arzt auf. Die Dämpfe können die Atemwege reizen.
- ▶ **Bei falscher Anwendung oder beschädigtem Akku kann brennbare Flüssigkeit aus dem Akku austreten. Vermeiden Sie den Kontakt damit. Bei zufälligem Kontakt mit Wasser abspülen. Wenn die Flüssigkeit in die Augen kommt, nehmen Sie zusätzlich ärztliche Hilfe in Anspruch.** Austretende Akkuflüssigkeit kann zu Hautreizungen oder Verbrennungen führen.
- ▶ **Durch spitze Gegenstände wie z. B. Nagel oder Schraubenzieher oder durch äußere Krafteinwirkung kann der Akku beschädigt werden.** Es kann zu einem internen Kurzschluss kommen und der Akku brennen, rauchen, explodieren oder überhitzen.
- ▶ **Halten Sie den nicht benutzten Akku fern von Büroklammern, Münzen, Schlüsseln, Nägeln, Schrauben oder anderen kleinen Metallgegenständen, die eine Überbrückung der Kontakte verursachen könnten.** Ein Kurzschluss zwischen den Akkukontakten kann Verbrennungen oder Feuer zur Folge haben.
- ▶ **Öffnen Sie den Akku nicht.** Es besteht die Gefahr eines Kurzschlusses.
- ▶ **Verwenden Sie den Akku nur in Produkten des Herstellers.** Nur so wird der Akku vor gefährlicher Überlastung geschützt.



**Schützen Sie den Akku vor Hitze, z. B. auch vor dauernder Sonneneinstrahlung, Feuer, Schmutz, Wasser und Feuchtigkeit.** Es besteht Explosions- und Kurzschlussgefahr.



- ▶ **Laden Sie die Akkus nur mit Ladegeräten auf, die vom Hersteller empfohlen werden.** Durch ein Ladegerät, das für eine bestimmte Art von Akku geeignet ist, besteht Brandgefahr, wenn es mit anderen Akkus verwendet wird.



**Bringen Sie die Akku-Leuchte nicht in die Nähe von Implantaten und sonstigen medizinischen Geräten, wie z.B. Herzschrittmacher oder Insulinpumpe.** Durch den Magnet der Akku-Leuchte wird ein Feld erzeugt, das die Funktion von Implantaten und medizinischen Geräten beeinträchtigen kann.

- ▶ **Halten Sie die Akku-Leuchte fern von magnetischen Datenträgern und magnetisch empfindlichen Geräten.** Durch die Wirkung des Magnets kann es zu irreversiblen Datenverlusten kommen.
- ▶ **Bringen Sie die Akku-Leuchte mit Hilfe des Befestigungsmagneten nicht über Kopf an.** Beim Herunterfallen besteht Verletzungsgefahr.

- ▶ **Prüfen Sie, ob der Befestigungsmagnet die Akku-Leuchte dauerhaft tragen kann.** Beim Herunterfallen besteht Verletzungsgefahr.
- ▶ **Ist die Akku-Leuchte mit Magnet oder Aufhängehaken befestigt, dann belasten Sie sie nicht mit zusätzlichem Gewicht.** Magnet und Aufhängehaken sind ausschließlich dafür ausgelegt, die Akku-Leuchte inklusive eingesetztem Akku zu tragen. Bei zusätzlichem Gewicht könnte die Akku-Leuchte brechen oder herunterfallen.
- ▶ **Ist die Akku-Leuchte mit Magnet oder Aufhängehaken befestigt, dann bewegen Sie weder die Akku-Leuchte noch das Objekt, an dem sie befestigt ist.** Die Akku-Leuchte könnte herunterfallen.
- ▶ **Befestigen Sie die Akku-Leuchte nicht an elektrischen Leitungen oder anderen unsicheren Objekten.** Es besteht Brand- und Verletzungsgefahr.

## Produkt- und Leistungsbeschreibung

### Bestimmungsgemäßer Gebrauch

Die Akku-Leuchte ist bestimmt für das Ortsveränderliche, räumlich und zeitlich begrenzte Ausleuchten im Innenbereich und ist nicht geeignet zur allgemeinen Raumbeleuchtung.

### Abgebildete Komponenten

Die Nummerierung der abgebildeten Komponenten bezieht sich auf die Darstellung der Akku-Leuchte auf der Grafikseite.

- (1) Ein-/Aus-Taste
- (2) Leuchtenkopf
- (3) Aufhängehaken
- (4) Akku-Aufnahme
- (5) Akku-Entriegelungstaste<sup>a)</sup>
- (6) Akku<sup>a)</sup>
- (7) Magnet

a) **Abgebildetes oder beschriebenes Zubehör gehört nicht zum Standard-Lieferumfang. Das vollständige Zubehör finden Sie in unserem Zubehörprogramm.**

### Technische Daten

Akku-Leuchte	GLI 18V-800
Sachnummer	<b>3 601 D43 6..</b>

Akku-Leuchte		GLI 18V-800
Nennspannung	V=	18
max. Nennaufnahmeleistung	W	7
Leuchtdauer, ca. <sup>A)B)</sup>	min/Ah	150
Gesamtlichtstrom (bei voller Helligkeit) <sup>B)</sup>	lm	800
empfohlene Umgebungstemperatur beim Laden	°C	0 ... +35
erlaubte Umgebungstemperatur beim Betrieb <sup>C)</sup> und bei Lagerung	°C	-20 ... +50
empfohlene Akkus		GBA 18V... ProCORE18V...
empfohlene Ladegeräte		GAL 18... GAX 18... GAL 36...

A) bei voller Helligkeit (ohne Restlaufzeit im gedimmten Modus)

B) gemessen bei 20–25 °C mit Akku **ProCORE18V 4.0Ah**

C) eingeschränkte Leistung bei Temperaturen < 0 °C

Werte können je nach Produkt variieren und Anwendungs- sowie Umweltbedingungen unterliegen. Weitere Informationen unter [www.bosch-professional.com/wac](http://www.bosch-professional.com/wac).

Die Farbwiedergabe der beleuchteten Objekte kann verfälscht werden.

## Akku

**Bosch** verkauft Akku-Leuchten auch ohne Akku. Ob im Lieferumfang Ihrer Akku-Leuchte ein Akku enthalten ist, können Sie der Verpackung entnehmen.

### Akku laden

► **Benutzen Sie nur die in den technischen Daten aufgeführten Ladegeräte.** Nur diese Ladegeräte sind auf den bei Ihrer Akku-Leuchte verwendeten Li-Ionen-Akku abgestimmt.

**Hinweis:** Li-Ionen-Akkus werden aufgrund internationaler Transportvorschriften teilgeladen ausgeliefert. Um die volle Leistung des Akkus zu gewährleisten, laden Sie vor dem ersten Einsatz den Akku vollständig auf.

### Akku einsetzen

Schieben Sie den geladenen Akku in die Akku-Aufnahme, bis dieser eingerastet ist.

## Akku entnehmen



Zur Entnahme des Akkus drücken Sie die Akku-Entriegelungstaste und ziehen den Akku heraus. **Wenden Sie dabei keine Gewalt an.**

Der Akku verfügt über 2 Verriegelungsstufen, die verhindern sollen, dass der Akku beim unbeabsichtigten Drücken der Akku-Entriegelungstaste herausfällt. Solange der Akku im Elektrowerkzeug eingesetzt ist, wird er durch eine Feder in Position gehalten.

## Akku-Ladezustandsanzeige

Hinweis: Nicht jeder Akku-Typ verfügt über eine Ladezustandsanzeige.

Die grünen LEDs der Akku-Ladezustandsanzeige zeigen den Ladezustand des Akkus an. Aus Sicherheitsgründen ist die Abfrage des Ladezustands nur bei ausgeschalteter Akku-Leuchte möglich.

Drücken Sie die Taste für die Ladezustandsanzeige  oder , um den Ladezustand anzuzeigen. Dies ist auch bei abgenommenem Akku möglich.

Leuchtet nach dem Drücken der Taste für die Ladezustandsanzeige keine LED, ist der Akku defekt und muss ausgetauscht werden.

### Akku-Typ GBA 18V...



LED	Kapazität
Dauerlicht 3 × grün	60–100 %
Dauerlicht 2 × grün	30–60 %
Dauerlicht 1 × grün	5–30 %
Blinklicht 1 × grün	0–5 %

### Akku-Typ ProCORE18V...



LED	Kapazität
Dauerlicht 5 × grün	80–100 %
Dauerlicht 4 × grün	60–80 %
Dauerlicht 3 × grün	40–60 %
Dauerlicht 2 × grün	20–40 %



LED	Kapazität
Dauerlicht 1× grün	5–20 %
Blinklicht 1× grün	0–5 %

## Hinweise für den optimalen Umgang mit dem Akku

Schützen Sie den Akku vor Feuchtigkeit und Wasser.

Lagern Sie den Akku nur im Temperaturbereich von –20 °C bis 50 °C. Lassen Sie den Akku z.B. im Sommer nicht im Auto liegen.

Reinigen Sie gelegentlich die Lüftungsschlitze des Akkus mit einem weichen, sauberen und trockenen Pinsel.

Eine wesentlich verkürzte Betriebszeit nach der Aufladung zeigt an, dass der Akku verbraucht ist und ersetzt werden muss.

Beachten Sie die Hinweise zur Entsorgung.

## Betrieb

### Inbetriebnahme

#### Aufstellen

Stellen Sie die Akku-Leuchte auf einen stabilen, ebenen Untergrund. Achten Sie auf einen sicheren Stand.

#### Ein-/Ausschalten und Helligkeit einstellen

Ein-/Aus-Taste (1)	Funktion
1× drücken	Akku-Leuchte einschalten, niedrige Helligkeit
2× drücken	Akku-Leuchte einschalten, mittlere Helligkeit
3× drücken	Akku-Leuchte einschalten, volle Helligkeit
4× drücken	Akku-Leuchte ausschalten

War die Akku-Leuchte gedimmt ca. 5 Minuten eingeschaltet, wird sie mit dem nächsten Drücken sofort ausgeschaltet.

Wenn Sie die Akku-Leuchte mit der Leuchtfläche in Richtung Akku-Aufnahme **(4)** zusammenklappen, dann schaltet sich die Akku-Leuchte automatisch aus.

**Hinweis:** Diese Funktion kann durch Magnetfelder beeinträchtigt werden.

#### Temperaturabhängiger Überlastschutz

Bei Überschreiten der zulässigen Betriebstemperatur schaltet die Akku-Leuchte ab. Lassen Sie die Akku-Leuchte abkühlen und schalten Sie die Akku-Leuchte wieder ein.

## Arbeitshinweise

Kurz bevor sich die Akku-Leuchte wegen eines leeren Akkus abschaltet, blinkt sie 3× und leuchtet mit reduzierter Helligkeit.

### Leuchtenkopf drehen/kippen

Sie können den Leuchtenkopf **(2)** in 21 Stufen um 360° drehen und ihn in 7 Stufen bis maximal 180° kippen.

### Aufhängehaken

Mit dem Aufhängehaken **(3)** können Sie die Akku-Leuchte aufhängen.

- ▶ **Benutzen Sie den Aufhängehaken nicht, um Objekte heranzuziehen.** Der Aufhängehaken oder die Akku-Leuchte könnten brechen.

### Magnetbefestigung

Mit dem Magnet **(7)** können Sie die Akku-Leuchte an ferromagnetischen Oberflächen befestigen.

- ▶ **Halten Sie die Finger von der Rückseite der Akku-Aufnahme fern, wenn Sie die Akku-Leuchte an Oberflächen befestigen.** Durch die starke Zugkraft des Magnets können Ihre Finger eingeklemmt werden.

Achten Sie bei der Befestigung darauf, Kratzer auf empfindlichen Oberflächen zu vermeiden.

## Wartung und Service

### Wartung und Reinigung

- ▶ **Nehmen Sie den Akku vor allen Arbeiten an der Akku-Leuchte (z.B. Montage, Wartung etc.) sowie bei deren Transport und Aufbewahrung aus der Akku-Leuchte.** Bei unbeabsichtigtem Betätigen des Ein-/Ausschalters besteht Verletzungsgefahr.

Die Akku-Leuchte ist wartungsfrei und enthält keine Teile, die gewechselt oder gewartet werden müssen.

Reinigen Sie die Kunststoffscheibe der Akku-Leuchte nur mit einem trockenen, weichen Tuch, um Beschädigungen zu vermeiden. Verwenden Sie keine Reinigungs- oder Löse-mittel.

Die Lichtquelle kann nicht ersetzt werden. Wenn die Lichtquelle defekt ist, muss die gesamte Akku-Leuchte ersetzt werden.

## Kundendienst und Anwendungsberatung

Der Kundendienst beantwortet Ihre Fragen zu Reparatur und Wartung Ihres Produkts sowie zu Ersatzteilen. Explosionszeichnungen und Informationen zu Ersatzteilen finden Sie auch unter: **www.bosch-pt.com**

Das Bosch-Anwendungsberatungs-Team hilft Ihnen gerne bei Fragen zu unseren Produkten und deren Zubehör.

Geben Sie bei allen Rückfragen und Ersatzteilbestellungen bitte unbedingt die 10-stellige Sachnummer laut Typenschild des Produkts an.

### Deutschland

Robert Bosch Power Tools GmbH  
Servicezentrum Elektrowerkzeuge  
Zur Luhne 2

37589 Kalefeld – Willershausen

Kundendienst: Tel.: (0711) 400 40 460

E-Mail: [Servicezentrum.Elektrowerkzeuge@de.bosch.com](mailto:Servicezentrum.Elektrowerkzeuge@de.bosch.com)

Unter [www.bosch-pt.de](http://www.bosch-pt.de) können Sie online Ersatzteile bestellen oder Reparaturen anmelden.

Anwendungsberatung:

Tel.: (0711) 400 40 460

Fax: (0711) 400 40 462

E-Mail: [kundenberatung.ew@de.bosch.com](mailto:kundenberatung.ew@de.bosch.com)

### Weitere Serviceadressen finden Sie unter:

[www.bosch-pt.com/serviceaddresses](http://www.bosch-pt.com/serviceaddresses)

## Transport

Die empfohlenen Li-Ionen-Akkus unterliegen den Anforderungen des Gefahrgutrechts. Die Akkus können durch den Benutzer ohne weitere Auflagen auf der Straße transportiert werden.

Beim Versand durch Dritte (z.B.: Lufttransport oder Spedition) sind besondere Anforderungen an Verpackung und Kennzeichnung zu beachten. Hier muss bei der Vorbereitung des Versandstückes ein Gefahrgut-Experte hinzugezogen werden.

Versenden Sie Akkus nur, wenn das Gehäuse unbeschädigt ist. Kleben Sie offene Kontakte ab und verpacken Sie den Akku so, dass er sich nicht in der Verpackung bewegt. Bitte beachten Sie auch eventuelle weiterführende nationale Vorschriften.

## Entsorgung



Akku-Leuchten, Akkus, Zubehör und Verpackungen sollen einer umweltgerechten Wiederverwertung zugeführt werden.



Werfen Sie Akku-Leuchten und Akkus/Batterien nicht in den Hausmüll!

### Nur für EU-Länder:

Gemäß der europäischen Richtlinie 2012/19/EU über Elektro- und Elektronik-Altgeräte und ihrer Umsetzung in nationales Recht müssen nicht mehr gebrauchsfähige Akku-Leuchten und gemäß der europäischen Richtlinie 2006/66/EG müssen defekte oder verbrauchte Akkus/Batterien getrennt gesammelt und einer umweltgerechten Wiederverwendung zugeführt werden.

Bei unsachgemäßer Entsorgung können Elektro- und Elektronik-Altgeräte aufgrund des möglichen Vorhandenseins gefährlicher Stoffe schädliche Auswirkungen auf die Umwelt und die menschliche Gesundheit haben.

### Nur für Deutschland:

#### Informationen zur Rücknahme von Elektro-Altgeräten für private Haushalte

Wie im Folgenden näher beschrieben, sind bestimmte Vertrieber zur unentgeltlichen Rücknahme von Altgeräten verpflichtet.

Vertreiber mit einer Verkaufsfläche für Elektro- und Elektronikgeräte von mindestens 400 m<sup>2</sup> sowie Vertrieber von Lebensmitteln mit einer Gesamtverkaufsfläche von mindestens 800 m<sup>2</sup>, die mehrmals im Kalenderjahr oder dauerhaft Elektro- und Elektronikgeräte anbieten und auf dem Markt bereitstellen, sind verpflichtet,

1. bei der Abgabe eines neuen Elektro- oder Elektronikgeräts an einen Endnutzer ein Altgerät des Endnutzers der gleichen Geräteart, das im Wesentlichen die gleichen Funktionen wie das neue Gerät erfüllt, am Ort der Abgabe oder in unmittelbarer Nähe hierzu unentgeltlich zurückzunehmen; Ort der Abgabe ist auch der private Haushalt, sofern dort durch Auslieferung die Abgabe erfolgt: In diesem Fall ist die Abholung des Altgeräts für den Endnutzer unentgeltlich; und
2. auf Verlangen des Endnutzers Altgeräte, die in keiner äußeren Abmessung größer als 25 cm sind, im Einzelhandelsgeschäft oder in unmittelbarer Nähe hierzu unentgeltlich zurückzunehmen; die Rücknahme darf nicht an den Kauf eines Elektro- oder Elektronikgerätes geknüpft werden und ist auf drei Altgeräte pro Geräteart beschränkt.

Der Vertreter hat beim Abschluss des Kaufvertrags für das neue Elektro- oder Elektronikgerät den Endnutzer über die Möglichkeit zur unentgeltlichen Rückgabe bzw. Abholung des Altgeräts zu informieren und den Endnutzer nach seiner Absicht zu befragen, ob bei der Auslieferung des neuen Geräts ein Altgerät zurückgegeben wird.

Dies gilt auch bei Vertrieb unter Verwendung von Fernkommunikationsmitteln, wenn die Lager- und Versandflächen für Elektro- und Elektronikgeräte mindestens 400 m<sup>2</sup> betragen oder die gesamten Lager- und Versandflächen mindestens 800 m<sup>2</sup> betragen, wobei die unentgeltliche Abholung auf Elektro- und Elektronikgeräte der Kategorien 1 (Wärmeüberträger), 2 (Bildschirmgeräte) und 4 (Großgeräte mit mindestens einer äußeren Abmessung über 50 cm) beschränkt ist. Für alle übrigen Elektro- und Elektronikgeräte muss der Vertreter geeignete Rückgabemöglichkeiten in zumutbarer Entfernung zum jeweiligen Endnutzer gewährleisten; das gilt auch für Altgeräte, die in keiner äußeren Abmessung größer als 25 cm sind, die der Endnutzer zurückgeben will, ohne ein neues Gerät zu kaufen.

#### Akkus/Batterien:

##### Li-Ion:

Bitte beachten Sie die Hinweise im Abschnitt Transport (siehe „Transport“, Seite 11).

## English

### Safety information for cordless worklights



**Read all the safety information and instructions.** Failure to observe the safety information and follow instructions may result in electric shock, fire and/or serious injury.

**Save all warnings and instructions for future reference.**

- ▶ **Handle the worklight with care.** The worklight produces intense heat which increases the risk of fire and explosion.
- ▶ **Do not work with the worklight in potentially explosive areas.**
- ▶ **Do not continue to press the On/Off switch after the worklight has been automatically switched off.** The battery can be damaged. Ensure that the battery is charged and that the worklight has cooled before switching on the worklight again.
- ▶ **Use only original Bosch accessories.**

- ▶ **The light source cannot be replaced.** If the light source is defective, the entire cordless worklight must be replaced.
  - ▶ **Remove the batteries from the worklight before carrying out any work on the worklight (e.g. assembly, maintenance, etc.) as well as when transporting and storing the worklight.** There is risk of injury from unintentionally pressing the on/off switch.
  - ▶ **Do not direct the light beam at persons or animals and do not stare into the light beam yourself (even from a distance).**
  - ▶ **Do not use the worklight in road traffic.** The worklight is not permitted for illumination in road traffic.
-  **Keep the minimum distance between the cordless worklight and all illuminated surfaces and objects.** Illuminated objects may overheat if this distance is not maintained.



**NOTE: Do not look into the light beam for prolonged periods.** The optical radiation may harm your eyes.

- ▶ **Do not cover the lamp head while the cordless worklight is operating.** The lamp head warms up during operation and can cause burns if this heat accumulates.
- ▶ **In case of damage and improper use of the battery, vapours may be emitted. The battery can set alight or explode.** Ensure the area is well ventilated and seek medical attention should you experience any adverse effects. The vapours may irritate the respiratory system.
- ▶ **If used incorrectly or if the battery is damaged, flammable liquid may be ejected from the battery. Contact with this liquid should be avoided. If contact accidentally occurs, rinse off with water. If the liquid comes into contact with your eyes, seek additional medical attention.** Liquid ejected from the battery may cause irritation or burns.
- ▶ **The battery can be damaged by pointed objects such as nails or screwdrivers or by force applied externally.** An internal short circuit may occur, causing the battery to burn, smoke, explode or overheat.
- ▶ **When the battery is not in use, keep it away from paper clips, coins, keys, nails, screws or other small metal objects that could make a connection from one terminal to another.** A short circuit between the battery terminals may cause burns or a fire.
- ▶ **Do not open the battery.** There is a risk of short-circuiting.
- ▶ **Only use the battery with products from the manufacturer.** This is the only way in which you can protect the battery against dangerous overload.



**Protect the battery against heat, e.g. against continuous intense sunlight, fire, dirt, water and moisture.** There is a risk of explosion and short-circuiting.

- ▶ **Only charge the batteries using chargers recommended by the manufacturer.** A charger that is suitable for one type of battery may pose a fire risk when used with a different battery.



**Keep the cordless worklight away from implants and other medical devices, e.g. pacemakers or insulin pumps.** The magnet inside the cordless worklight generates a field that can impair the function of implants and medical devices.

- ▶ **Keep the cordless worklight away from magnetic data storage media and magnetically-sensitive devices.** The effect of the magnet can lead to irreversible data loss.
- ▶ **Do not fix the cordless worklight overhead using the magnetic mount.** There is a risk of injury if it falls down.
- ▶ **Check to ensure that the magnetic mount can securely hold the cordless worklight.** There is a risk of injury if it falls down.
- ▶ **If the cordless worklight is secured with a magnet or utility hook, do not strain it with additional weight.** The magnet and utility hook are designed to solely bear the weight of the cordless worklight and an inserted battery. If there is additional weight, the cordless worklight could break or fall down.
- ▶ **If the cordless worklight is secured with a magnet or utility hook, do not move the cordless worklight or the object to which it is secured.** The cordless worklight could fall down.
- ▶ **Do not secure the cordless worklight to electrical cables or other non-secure objects.** There is a risk of fire and injury.

## Product Description and Specifications

### Intended Use

The cordless worklight is intended for mobile illumination of indoor areas in a limited space and for a limited time and is not suitable for general room lighting.

## Product Features

The numbering of the product features refers to the illustration of the cordless worklight on the graphics page.

- (1) On/off button
- (2) Lamp head
- (3) Utility hook
- (4) Battery holder
- (5) Rechargeable battery release button<sup>a)</sup>
- (6) Rechargeable battery<sup>a)</sup>
- (7) Magnet

a) **Accessories shown or described are not included with the product as standard. You can find the complete selection of accessories in our accessories range.**

## Technical Data

Cordless worklight		GLI 18V-800
Article number		<b>3 601 D43 6..</b>
Rated voltage	V=	18
Max. rated power input	W	7
Lighting duration, approx. <sup>A)B)</sup>	min/Ah	150
Total luminous flux (at full brightness) <sup>B)</sup>	lm	800
Recommended ambient temperature during charging	°C	0 to +35
Permitted ambient temperature during operation <sup>C)</sup> and during storage	°C	-20 to +50
Recommended rechargeable batteries		GBA 18V... ProCORE18V...



**Cordless worklight****GLI 18V-800**

Recommended chargers

GAL 18...

GAX 18...

GAL 36...

A) At full brightness (excluding remaining operating time in dimmed mode)

B) Measured at 20–25 °C with rechargeable battery **ProCORE18V 4.0Ah**.

C) Limited performance at temperatures &lt; 0 °C

Values can vary depending upon the product and are subject to application and environmental conditions. For further information [www.bosch-professional.com/wac](http://www.bosch-professional.com/wac).

The colour rendition of illuminated objects can be distorted.

## Rechargeable battery

**Bosch** sells some cordless worklights without a rechargeable battery. You can tell whether a rechargeable battery is included with the cordless worklight by looking at the packaging.

### Charging the battery

► **Use only the chargers listed in the technical data.** Only these chargers are matched to the lithium-ion battery of cordless worklight.

**Note:** Lithium-ion rechargeable batteries are supplied partially charged according to international transport regulations. To ensure full rechargeable battery capacity, fully charge the rechargeable battery before using your tool for the first time.

### Inserting the Battery

Push the charged battery into the battery holder until it clicks into place.

### Removing the Battery

To remove the rechargeable battery, press the battery release button and pull the battery out. **Do not use force to do this.**



The rechargeable battery has two locking levels to prevent the battery from falling out if the battery release button is pressed unintentionally. The rechargeable battery is held in place by a spring when fitted in the power tool.

### Battery charge indicator

Note: Not all battery types have a battery charge indicator.

## 18 | English

The green LEDs on the battery charge indicator indicate the state of charge of the rechargeable battery. For reasons of safety, it is only possible to query the state of charge when the cordless worklight is switched off.

Press the button for the battery charge indicator  or  to show the state of charge. This is also possible when the rechargeable battery is removed.

If no LED lights up after pressing the button for the battery charge indicator, then the rechargeable battery is defective and must be replaced.

### Battery model GBA 18V...



LED	Capacity
3 × continuous green light	60–100 %
2 × continuous green light	30–60 %
1 × continuous green light	5–30 %
1 × flashing green light	0–5 %

### Battery model ProCORE18V...



LED	Capacity
5 × continuous green light	80–100 %
4 × continuous green light	60–80 %
3 × continuous green light	40–60 %
2 × continuous green light	20–40 %
1 × continuous green light	5–20 %
1 × flashing green light	0–5 %

## Recommendations for Optimal Handling of the Battery

Protect the battery against moisture and water.

Only store the battery within a temperature range of –20 to 50 °C. Do not leave the battery in your car in the summer, for example.

Occasionally clean the ventilation slots on the battery using a soft brush that is clean and dry.

A significantly reduced operating time after charging indicates that the battery has deteriorated and must be replaced.

Follow the instructions on correct disposal.

## Operation

### Starting Operation

#### Setting up

Place the cordless worklight on a stable, level surface. Make sure it is secure.

#### Switching on/off and adjusting the brightness

On/off button (1)	Function
Press 1×	Switches on the cordless worklight, low brightness
Press 2×	Switches on the cordless worklight, medium brightness
Press 3×	Switches on the cordless worklight, full brightness
Press 4×	Switches off the cordless worklight

If the cordless worklight has been switched on in dimmed mode for approx. five minutes, it will be switched off immediately the next time the button is pressed.

If you fold up the cordless worklight with the illuminated area in the direction of the battery holder **(4)**, the cordless worklight will switch off automatically.

**Note:** This function may be impaired by magnetic fields.

#### Temperature Dependent Overload Protection

If the permissible operating temperature is exceeded, the cordless worklight switches off. Let the cordless worklight cool down and then switch the cordless worklight back on.

### Practical Advice

Shortly before the cordless worklight switches off because of an empty battery, it will flash three times and shine with reduced brightness.

#### Turning/Tilting the Lamp Head

You can turn the lamp head **(2)** by 360° in 21 settings and tilt it by up to 180° in seven settings.

#### Utility hook

You can use the utility hook **(3)** to hang up the cordless worklight.

► **Do not use the utility hook to pull objects.** The utility hook or cordless worklight could break.

### Magnetic attachment

You can use the magnet **(7)** to attach the cordless worklight to ferromagnetic surfaces.

- ▶ **Keep your fingers away from the rear side of the battery holder when attaching the cordless worklight to surfaces.** The strong pulling force of the magnet may trap your fingers.

When attaching the cordless worklight, take care not to leave scratches on delicate surfaces.

## Maintenance and Service

### Maintenance and Cleaning

- ▶ **Remove the batteries from the worklight before carrying out any work on the worklight (e.g. assembly, maintenance, etc.) as well as when transporting and storing the worklight.** There is risk of injury from unintentionally pressing the on/off switch.

The cordless worklight is maintenance-free and does not contain any parts that need to be replaced or maintained.

Only clean the cordless worklight's plastic lens with a dry, soft cloth to prevent damage. Do not use any detergents or solvents.

The light source cannot be replaced. If the light source is defective, the entire cordless worklight has to be replaced.

### After-Sales Service and Application Service

Our after-sales service responds to your questions concerning maintenance and repair of your product as well as spare parts. You can find explosion drawings and information on spare parts at: **[www.bosch-pt.com](http://www.bosch-pt.com)**

The Bosch product use advice team will be happy to help you with any questions about our products and their accessories.

In all correspondence and spare parts orders, please always include the 10-digit article number given on the nameplate of the product.

#### Great Britain

Robert Bosch Ltd. (B.S.C.)

P.O. Box 98

Broadwater Park

North Orbital Road

Denham Uxbridge

UB 9 5HJ

At [www.bosch-pt.co.uk](http://www.bosch-pt.co.uk) you can order spare parts or arrange the collection of a product in need of servicing or repair.

Tel. Service: (0344) 7360109

E-Mail: [boschservicecentre@bosch.com](mailto:boschservicecentre@bosch.com)

**You can find further service addresses at:**

[www.bosch-pt.com/serviceaddresses](http://www.bosch-pt.com/serviceaddresses)

## Transport

The recommended lithium-ion batteries are subject to legislation on the transport of dangerous goods. The user can transport the batteries by road without further requirements.

When shipping by third parties (e.g.: by air transport or forwarding agency), special requirements on packaging and labelling must be observed. For preparation of the item being shipped, consulting an expert for hazardous material is required.

Dispatch battery packs only when the housing is undamaged. Tape or mask off open contacts and pack up the battery in such a manner that it cannot move around in the packaging. Please also observe the possibility of more detailed national regulations.

## Disposal



Cordless worklights, battery packs, accessories and packaging should be sorted for environmentally friendly recycling.



Do not dispose of cordless worklights and battery packs/batteries with household waste.

### Only for EU countries:

According to the Directive 2012/19/EU on waste electrical and electronic equipment and its transposition into national law, cordless worklights that are no longer usable, and, according to the Directive 2006/66/EC, defective or drained batteries must be collected separately and disposed of in an environmentally correct manner.

If disposed incorrectly, waste electrical and electronic equipment may have harmful effects on the environment and human health, due to the potential presence of hazardous substances.

### Only for United Kingdom:

According to The Waste Electrical and Electronic Equipment Regulations 2013 (SI 2013/3113) (as amended) and the Waste Batteries and Accumulators Regulations

2009 (SI 2009/890) (as amended), products that are no longer usable must be collected separately and disposed of in an environmentally friendly manner.

### Battery packs/batteries:

#### Li-ion:

Please observe the notes in the section on transport (see "Transport", page 21).

## Français

### Consignes de sécurité pour les lampes sans-fil



**Lisez attentivement toutes les instructions et consignes de sécurité.** Le non-respect des instructions et consignes de sécurité peut provoquer un choc électrique, un incendie et/ou entraîner de graves blessures.

**Conservez tous les avertissements et toutes les instructions pour pouvoir s'y reporter ultérieurement.**

- ▶ **Manipulez la lampe sans-fil avec soin et précaution.** La lampe sans-fil génère une forte chaleur susceptible de provoquer un incendie ou une explosion.
- ▶ **N'utilisez pas la lampe sans-fil dans un environnement explosif.**
- ▶ **Après la désactivation automatique de la lampe sans-fil, n'essayez pas de la rallumer en actionnant l'interrupteur Marche/Arrêt.** Ceci pourrait endommager l'accu. Assurez-vous que l'accu est chargé et que la lampe a suffisamment refroidi avant de remettre en marche la lampe sans-fil.
- ▶ **N'utilisez que des accessoires Bosch d'origine.**
- ▶ **La source d'éclairage ne peut pas être remplacée.** Quand la source d'éclairage est défectueuse, il faut remplacer toute la lampe sans-fil.
- ▶ **Retirez l'accu de la lampe sans-fil avant toute intervention sur la lampe (montage, entretien, etc.) ainsi que lors de son transport et rangement.** Il y a sinon risque de blessure lorsqu'on appuie par mégarde sur l'interrupteur Marche/Arrêt.
- ▶ **Ne dirigez pas le faisceau lumineux vers des personnes ou des animaux et ne regardez jamais directement dans le faisceau lumineux, même si vous vous trouvez à une assez grande distance de ce dernier.**
- ▶ **N'utilisez pas la lampe sans-fil pour la circulation routière.** La lampe sans-fil n'est pas homologuée comme source d'éclairage pour la circulation routière.

 **Respectez la distance minimale préconisée entre la lampe sans-fil et les surfaces ou objets éclairés.** Si la distance n'est pas respectée, les objets éclairés risquent de devenir anormalement chauds.



**ATTENTION ! Ne regardez pas directement le faisceau lumineux pendant une durée prolongée.** Le rayonnement lumineux risquerait de blesser vos yeux.

- ▶ **Ne recouvrez pas la tête de lampe pendant l'utilisation de la lampe sans fil.** La tête de lampe s'échauffe fortement en cours d'utilisation et risque de causer des brûlures si la chaleur ne peut pas se dissiper.
- ▶ **Si l'accu est endommagé ou utilisé de manière non conforme, des vapeurs peuvent s'échapper. L'accu peut brûler ou exploser.** Ventilez le local et consultez un médecin en cas de malaise. Les vapeurs peuvent entraîner des irritations des voies respiratoires.
- ▶ **En cas d'utilisation inappropriée ou de défectuosité de l'accu, du liquide inflammable peut suinter de l'accu. Évitez tout contact avec ce liquide. En cas de contact accidentel, rincez abondamment à l'eau. Si le liquide entre en contact avec les yeux, consultez en plus un médecin dans les meilleurs délais.** Le liquide qui s'échappe de l'accu peut causer des irritations ou des brûlures.
- ▶ **Les objets pointus comme un clou ou un tournevis et le fait d'exercer une force extérieure sur le boîtier risque d'endommager l'accu.** Il peut en résulter un court-circuit interne et l'accu risque de s'enflammer, de dégager des fumées, d'exploser ou de surchauffer.
- ▶ **Lorsque l'accu n'est pas utilisé, le tenir à l'écart de tout objet métallique (trombones, pièces de monnaie, clés, clous, vis ou autres objets de petite taille) susceptible de créer un court-circuit entre les contacts.** Le court-circuitage des contacts d'un accu peut causer des brûlures ou causer un incendie.
- ▶ **N'ouvrez pas l'accu.** Risque de court-circuit.
- ▶ **N'utilisez l'accu qu'avec des produits du fabricant.** Tout risque de surcharge dangereuse sera alors exclu.



**Conservez la batterie à l'abri de la chaleur, en la protégeant p. ex. de l'ensoleillement direct, du feu, de la saleté, de l'eau et de l'humidité.** Il existe un risque d'explosion et de courts-circuits.



- ▶ **Ne chargez les accus qu'avec des chargeurs recommandés par le fabricant.** Un chargeur conçu pour un type d'accu bien spécifique peut provoquer un incendie lorsqu'il est utilisé pour charger d'autres accus.



**N'approchez pas la lampe sans fil de personnes porteuses d'implants chirurgicaux ou d'autres dispositifs médicaux (stimulateurs cardiaques, pompe à insuline, etc.).** L'aimant de la lampe sans fil génère un champ magnétique susceptible d'altérer le fonctionnement des implants chirurgicaux et dispositifs médicaux.

- ▶ **N'approchez pas la lampe sans-fil de supports de données magnétiques ou d'appareils sensibles aux champs magnétiques.** Son aimant peut provoquer une perte de données irréversible.
- ▶ **Ne fixez pas la lampe sans-fil au-dessus de votre tête à l'aide de l'aimant.** Elle risquerait de causer des blessures en tombant.
- ▶ **Vérifiez si l'aimant de fixation est capable de supporter durablement le poids de la lampe sans-fil.** Elle risquerait de causer des blessures en tombant.
- ▶ **Quand la lampe sans-fil est fixée au moyen de son aimant ou de son crochet de suspension, n'exercez aucun poids supplémentaire sur la lampe.** L'aimant et le crochet ne sont conçus que pour supporter le poids de la lampe avec son accu. Lorsqu'un poids supplémentaire est exercé, la lampe risque de se casser ou de tomber.
- ▶ **Quand la lampe sans-fil est fixée au moyen de son aimant ou son crochet de suspension, ne bougez ni la lampe ni l'objet auquel elle est fixée.** La lampe sans-fil risquerait de tomber.
- ▶ **Ne fixez pas la lampe sans-fil à des câbles électriques ou à des objets instables.** Il y a risque d'incendie et de blessure.

## Description des prestations et du produit

### Utilisation conforme

La lampe sans-fil est conçue pour l'éclairage mobile, localisé et limité dans le temps de zones bien délimitées à l'intérieur de locaux et pas pour l'éclairage complet de toute une pièce.

### Éléments constitutifs

La numérotation des éléments de l'appareil se réfère à la représentation de la lampe sans fil sur la page graphique.

- (1) Bouton Marche/Arrêt
- (2) Tête de la lampe
- (3) Étrier de suspension
- (4) Logement d'accu



(5) Bouton de déverrouillage d'accu<sup>a)</sup>

(6) Accu<sup>a)</sup>

(7) Aimant

- a) Les accessoires décrits ou illustrés ne sont pas tous compris dans la fourniture. Vous trouverez l'ensemble des accessoires dans notre gamme d'accessoires.

## Caractéristiques techniques

Lampe sans-fil		GLI 18V-800
Référence		<b>3 601 D43 6..</b>
Tension nominale	V=	18
Puissance absorbée nominale maxi	W	7
Durée d'éclairage approx. <sup>A)B)</sup>	min/Ah	150
Flux lumineux total (à la luminosité maximale) <sup>B)</sup>	lm	800
Températures ambiantes recommandées pour la charge	°C	0 ... +35
Températures ambiantes autorisées pendant l'utilisation <sup>C)</sup> et pour le stockage	°C	-20 ... +50
Accus recommandés		GBA 18V... ProCORE18V...
Chargeurs recommandés		GAL 18... GAX 18... GAL 36...

A) à la luminosité maximale (sans autonomie restante en mode gradation)

B) Mesuré à 20–25 °C avec accu **ProCORE18V 4.0Ah**.

C) Performances réduites à des températures < 0 °C

Les valeurs peuvent varier selon le produit, les conditions d'utilisation et les conditions ambiantes. Pour plus d'informations, rendez-vous sur [www.bosch-professional.com/wac](http://www.bosch-professional.com/wac).

La couleur de l'objet éclairé peut varier de la couleur d'origine.

## Accu

**Bosch** vend ses lampes sans-fil aussi sans accu. Il est indiqué sur l'emballage si un accu est fourni ou non avec votre lampe sans-fil.

## Recharge de l'accu

- **N'utilisez que les chargeurs indiqués dans les Caractéristiques techniques.** Ils sont les seuls à être conçus pour l'accu Lithium-Ion de votre lampe sans fil.

**Remarque :** Les dispositions internationales en vigueur pour le transport de marchandises obligent à livrer les accus Lithium-Ion partiellement chargés. Pour que les accus soient pleinement performants, chargez-les complètement avant leur première utilisation.

## Mise en place de l'accu

Insérez l'accu dans le compartiment à accu jusqu'à ce qu'il s'enclenche.

## Retrait de l'accu

Pour retirer l'accu, appuyez sur le bouton de déverrouillage de l'accu et sortez l'accu de l'outil électroportatif. **Ne forcez pas.**

L'accu dispose d'un double verrouillage permettant d'éviter qu'il tombe si vous appuyez par mégarde sur le bouton de déverrouillage d'accu. Tant que l'accu est en place dans l'outil électroportatif, un ressort le maintient en position.

## Indicateur de niveau de charge de l'accu

Remarque : Tous les types d'accu ne possèdent pas d'indicateur d'état de charge.

Les LED vertes de l'indicateur d'état de charge indiquent le niveau de charge de l'accu. Pour des raisons de sécurité, il n'est possible d'interroger l'état de charge que quand la lampe sans-fil est éteinte.

Pour voir le niveau de charge, appuyez sur le bouton de l'indicateur d'état de charge  ou . L'affichage du niveau de charge est également possible après retrait de l'accu.

Si aucune LED ne s'allume après avoir appuyé sur le bouton de l'indicateur d'état de charge, c'est que l'accu est défectueux et doit être remplacé.

## Batterie de type GBA 18V...



LED	Capacité
Allumage permanent en vert de 3 LED	60–100 %
Allumage permanent en vert de 2 LED	30–60 %
Allumage permanent en vert de 1 LED	5–30 %
Clignotement en vert de 1 LED	0–5 %

**Batterie de type ProCORE18V...**

LED	Capacité
Allumage permanent en vert de 5 LED	80–100 %
Allumage permanent en vert de 4 LED	60–80 %
Allumage permanent en vert de 3 LED	40–60 %
Allumage permanent en vert de 2 LED	20–40 %
Allumage permanent en vert de 1 LED	5–20 %
Clignotement en vert de 1 LED	0–5 %

**Indications pour une utilisation optimale de la batterie**

Protégez l'accu de l'humidité et de l'eau.

Ne stockez l'accu que dans la plage de températures de  $-20$  à  $50^{\circ}\text{C}$ . Ne laissez par ex. pas l'accu dans une voiture en plein été.

Nettoyez de temps en temps les orifices de ventilation de l'accu à l'aide d'un pinceau doux, propre et sec.

Une baisse notable de l'autonomie de l'accu au fil des recharges effectuées indique que l'accu est arrivé en fin de vie et qu'il doit être remplacé.

Respectez les indications concernant l'élimination.

**Utilisation****Mise en marche****Installation en position debout**

Posez la lampe sans fil sur une surface stable et plane. Veillez à toujours à une bonne stabilité.

**Mise en marche/arrêt et réglage de la luminosité**

Bouton Marche/Arrêt (1)	Fonction
1 appui	Allumage de la lampe, luminosité minimale
2 appuis	Allumage de la lampe, luminosité moyenne

Bouton Marche/Arrêt (1)	Fonction
3 appuis	Allumage de la lampe, luminosité maximale
4 appuis	Arrêt de la lampe

Si la lampe sans fil est restée allumée pendant env. 5 minutes avec une luminosité réduite, elle s'éteindra automatiquement lors du prochain appui de la touche.

Quand vous refermez la lampe sans fil avec la surface éclairante orientée en direction du support d'accu (4), la lampe sans fil s'éteint automatiquement.

**Remarque :** Cette fonction peut être altérée par des champs magnétiques.

### Protection contre les surcharges en fonction de la température

Dès que la température de fonctionnement maximale admissible est dépassée, la lampe sans-fil s'éteint. Laissez refroidir la lampe sans-fil et remettez-la en marche.

### Instructions d'utilisation

Avant de s'éteindre pour cause d'accu vide, la lampe sans-fil se met à clignoter trois fois et à éclairer avec une luminosité réduite.

#### Rotation/inclinaison de la tête de la lampe

La tête de lampe (2) peut être tournée dans 21 positions sur 360° et inclinée dans 7 positions jusqu'à 180°.

#### Étrier de suspension

Le crochet (3) est conçu pour suspendre la lampe sans-fil.

► **N'utilisez pas le crochet de suspension pour tirer des objets vers vous.** Le crochet ou la lampe risquerait de se casser.

#### Fixation par aimants

L'aimant (7) permet de fixer la lampe sans fil à des surfaces ferromagnétiques.

► **Lorsque vous souhaitez fixer la lampe sans fil à des surfaces magnétiques, tenez vos doigts éloignés de l'arrière du support d'accu.** Vous risqueriez de pincer vos doigts du fait de la force d'attraction élevée de l'aimant.

Veillez lors de la fixation de la lampe à ne pas rayer les surfaces fragiles.

## Entretien et Service après-vente

### Nettoyage et entretien

- **Retirez l'accu de la lampe sans-fil avant toute intervention sur la lampe (montage, entretien, etc.) ainsi que lors de son transport et rangement.** Il y a sinon risque de blessure lorsqu'on appuie par mégarde sur l'interrupteur Marche/Arrêt.

La lampe sans-fil ne nécessite aucun entretien et ne contient pas de pièces devant être remplacées ou nécessitant un entretien.

Ne nettoyez le disque en plastique de la lampe sans-fil qu'avec un chiffon doux et sec afin d'éviter les endommagements. N'utilisez pas de détergents ou de solvants.

La source d'éclairage ne peut pas être remplacée. Quand la source d'éclairage est défectueuse, il faut remplacer toute la lampe sans-fil.

### Service après-vente et conseil utilisateurs

Notre Service après-vente répond à vos questions concernant la réparation et l'entretien de votre produit et les pièces de rechange. Vous trouverez des vues éclatées et des informations sur les pièces de rechange sur le site :

**[www.bosch-pt.com](http://www.bosch-pt.com)**

L'équipe de conseil utilisateurs Bosch se tient à votre disposition pour répondre à vos questions concernant nos produits et leurs accessoires.

Pour toute demande de renseignement ou toute commande de pièces de rechange, précisez impérativement la référence à 10 chiffres figurant sur l'étiquette signalétique du produit.

#### France

Réparer un outil Bosch n'a jamais été aussi simple, et ce, en moins de 5 jours, grâce à SAV DIRECT, notre formulaire de retour en ligne que vous trouverez sur notre site internet [www.bosch-pt.fr](http://www.bosch-pt.fr) à la rubrique Services. Vous y trouverez également notre boutique de pièces détachées en ligne où vous pouvez passer directement vos commandes.

Vous êtes un utilisateur, contactez : Le Service Clientèle Bosch Outillage Electroportatif  
Tel. : 09 70 82 12 26 (Numéro non surtaxé au prix d'un appel local)  
E-Mail : [sav.outillage-electroportatif@fr.bosch.com](mailto:sav.outillage-electroportatif@fr.bosch.com)

Vous êtes un revendeur, contactez :  
Robert Bosch (France) S.A.S.  
Service Après-Vente Electroportatif  
126, rue de Stalingrad  
93705 DRANCY Cédex

Tel. : (01) 43119006

E-Mail : sav-bosch.outillage@fr.bosch.com

**Vous trouverez d'autres adresses du service après-vente sous :**

[www.bosch-pt.com/serviceaddresses](http://www.bosch-pt.com/serviceaddresses)

## Transport

Les accus Lithium-ion recommandés sont soumis à la réglementation relative au transport de matières dangereuses. Pour le transport sur route par l'utilisateur, aucune autre mesure n'a besoin d'être prise.

Lors d'une expédition par un tiers (par ex. transport aérien ou entreprise de transport), des mesures spécifiques doivent être prises concernant l'emballage et le marquage.

Pour la préparation de l'envoi, faites-vous conseiller par un expert en transport de matières dangereuses.

N'expédiez que des accus dont le boîtier n'est pas endommagé. Recouvrez les contacts non protégés et emballez l'accu de manière à ce qu'il ne puisse pas se déplacer dans l'emballage. Veuillez également respecter les réglementations supplémentaires éventuellement en vigueur.

## Élimination des déchets



Les lampes sans-fil, les accus ainsi que leurs accessoires et emballages, doivent pouvoir suivre chacun une voie de recyclage appropriée.



Ne jetez pas les lampes sans-fil et les accus/piles avec les ordures ménagères !

## Seulement pour les pays de l'UE :

Conformément à la directive européenne 2012/19/UE relative aux déchets d'équipements électriques et électroniques (DEEE) et sa transposition dans le droit national français, les lampes sans fil devenues inutilisables et conformément à la directive 2006/66/CE les piles/accus défectueux ou usagés doivent être mis de côté et rapportés dans un centre de collecte et de recyclage respectueux de l'environnement.

En cas de non-respect des consignes d'élimination, les déchets d'équipements électriques et électroniques peuvent avoir un impact négatif sur l'environnement et la santé des personnes du fait des substances dangereuses qu'ils contiennent.

## Accus/piles :

### Li-Ion :

Veillez respecter les indications se trouvant dans le chapitre Transport (voir « Transport », Page 30).

**Valable uniquement pour la France :**



**FR**

**Cet appareil,  
ses accessoires,  
et batterie  
se recyclent**

**À DÉPOSER  
EN MAGASIN**



OU

**À DÉPOSER  
EN DÉCHÈTERIE**



Points de collecte sur [www.quefairedemesdechets.fr](http://www.quefairedemesdechets.fr)

## Español

### Indicaciones de seguridad para lámparas ACCU



**Lea íntegramente estas indicaciones de seguridad e instrucciones.** Las faltas de observación de las indicaciones de seguridad y de las instrucciones pueden causar descargas eléctricas, incendios y/o lesiones graves.

**Guardar todas las advertencias de peligro e instrucciones para futuras consultas.**

- ▶ **Trate con cuidado la lámpara ACCU.** La lámpara ACCU genera fuerte calor, lo que aumenta el peligro de incendio y explosión.
- ▶ **No trabaje con la lámpara ACCU en entornos con peligro de explosión.**
- ▶ **En caso de una desconexión automática de la lámpara ACCU, no mantenga accionado el interruptor de conexión/desconexión.** El acumulador podría dañarse. Asegúrese de que el acumulador esté cargado y que la lámpara ACCU se haya enfriado, antes de volver a encender la lámpara ACCU.
- ▶ **Utilice solamente accesorios originales de Bosch.**
- ▶ **La fuente de luz no se puede sustituir.** Si la fuente de luz está averiada, debe sustituirse la lámpara ACCU completa.
- ▶ **Antes de realizar cualquier trabajo en la lámpara ACCU (p. ej. montaje, mantenimiento, etc.) así como para su transporte y conservación, saque el acumulador**

**de la lámpara ACCU.** En caso contrario podría accidentarse al accionar fortuitamente el interruptor de conexión/desconexión.

- ▶ **No dirija el haz de luz contra personas ni animales, ni mire directamente hacia el haz, incluso encontrándose a gran distancia.**
- ▶ **No utilice la lámpara ACCU en el tráfico rodado.** La lámpara ACCU no está autorizada para el alumbrado en el tráfico rodado.

 **Observe la distancia mínima de la lámpara ACCU hacia todas las superficies y los objetos iluminados.** En el caso de quedar por debajo de la distancia, se pueden sobrecalentar los objetos iluminados.



**¡ATENCIÓN! No mire al rayo de luz durante mucho tiempo.** La radiación óptica puede ser dañina para sus ojos.

- ▶ **No cubra el cabezal de la lámpara, mientras la lámpara ACCU se encuentra en servicio.** El cabezal de la lámpara se calienta durante el servicio y puede causar quemaduras, si se retiene este calor.
- ▶ **En caso de daño y uso inapropiado del acumulador pueden emanar vapores. El acumulador se puede quemar o explotar.** En tal caso, busque un entorno con aire fresco y acuda a un médico si nota molestias. Los vapores pueden llegar a irritar las vías respiratorias.
- ▶ **En el caso de una aplicación incorrecta o con un acumulador dañado puede salir líquido inflamable del acumulador. Evite el contacto con él. En caso de un contacto accidental enjuagar con abundante agua. En caso de un contacto del líquido con los ojos recurra además inmediatamente a un médico.** El líquido del acumulador puede irritar la piel o producir quemaduras.
- ▶ **Mediante objetos puntiagudos, como p. ej. clavos o destornilladores, o por influjo de fuerza exterior se puede dañar el acumulador.** Se puede generar un cortocircuito interno y el acumulador puede arder, humear, explotar o sobrecalentarse.
- ▶ **Si no utiliza el acumulador, guárdelo separado de clips, monedas, llaves, clavos, tornillos o demás objetos metálicos que pudieran puentear sus contactos.** El cortocircuito de los contactos del acumulador puede causar quemaduras o un incendio.
- ▶ **No intente abrir el acumulador.** Podría provocar un cortocircuito.
- ▶ **Utilice el acumulador únicamente en productos del fabricante.** Solamente así queda protegido el acumulador contra una sobrecarga peligrosa.





**Proteja la batería del calor excesivo, además de, p. ej., una exposición prolongada al sol, la suciedad, el fuego, el agua o la humedad.** Existe riesgo de explosión y cortocircuito.

- ▶ **Cargue los acumuladores sólo con cargadores recomendados por el fabricante.** Existe el riesgo de incendio al intentar cargar acumuladores de un tipo diferente al previsto para el cargador.



**No coloque la lámpara ACCU cerca de implantes y otros dispositivos médicos, como p. ej. marcapasos o bomba de insulina.** El imán de la lámpara ACCU genera un campo, que puede afectar el funcionamiento de los implantes o de los dispositivos médicos.

- ▶ **Mantenga la lámpara ACCU alejada de soportes de datos magnéticos y aparatos sensibles al magnetismo.** Por el efecto del imán pueden generarse pérdidas de datos irreversibles.
- ▶ **No coloque la lámpara ACCU con la ayuda de los imanes de sujeción sobre la cabeza.** Al caer existe peligro de lesión.
- ▶ **Compruebe, si el imán de sujeción puede soportar permanentemente la lámpara ACCU.** Al caer existe peligro de lesión.
- ▶ **Si la lámpara ACCU está sujeta con un imán o un gancho de suspensión, no la cargue con peso adicional.** El imán y el gancho de suspensión están diseñados exclusivamente para portar la lámpara ACCU, incluido el acumulador colocado. Con peso adicional, la lámpara ACCU podría romperse o caerse.
- ▶ **Si la lámpara ACCU está sujeta con un imán o un gancho de suspensión, no mueva la lámpara ACCU ni el objeto al que está sujeta.** La lámpara ACCU podría caerse.
- ▶ **No sujete la lámpara ACCU a cables eléctricos u otros objetos inseguros.** Existen riesgo de incendio y peligro de lesiones.

## Descripción del producto y servicio

### Utilización reglamentaria

La lámpara ACCU está determinada para la iluminación variable del lugar, limitada en el espacio y en el tiempo, en zonas interiores, y no es adecuada para la iluminación general del espacio.

## Componentes representados

La numeración de los componentes está referida a la imagen de la lámpara ACCU en la página ilustrada.

- (1) Tecla de conexión/desconexión
- (2) Foco
- (3) Gancho de suspensión
- (4) Alojamiento del acumulador
- (5) Tecla de extracción de la batería<sup>a)</sup>
- (6) Batería<sup>a)</sup>
- (7) Imán

- a) **Los accesorios descritos e ilustrados no corresponden al material que se adjunta de serie. La gama completa de accesorios opcionales se detalla en nuestro programa de accesorios.**

## Datos técnicos

Lámpara ACCU		GLI 18V-800
Número de artículo		<b>3 601 D43 6..</b>
Tensión nominal	V=	18
máx. potencia nominal de entrada	W	7
Duración de la luz, aprox. <sup>A)B)</sup>	min/Ah	150
Flujo luminoso total (a máxima luminosidad) <sup>B)</sup>	lm	800
Temperatura ambiente recomendada durante la carga	°C	0 ... +35
Temperatura ambiente permitida durante el funcionamiento <sup>C)</sup> y en el almacenamiento	°C	-20 ... +50
Acumuladores recomendados		GBA 18V... ProCORE18V...

**Lámpara ACCU****GLI 18V-800**

Cargadores recomendados

GAL 18...

GAX 18...

GAL 36...

A) con la máxima luminosidad (sin el tiempo restante en modo atenuado)

B) Medido a 20–25 °C con acumulador **ProCORE18V 4.0Ah**.

C) Potencia limitada a temperaturas &lt; 0 °C

Los valores pueden variar dependiendo del producto y están sujetos a la aplicación y a las condiciones medioambientales. Más información en [www.bosch-professional.com/wac](http://www.bosch-professional.com/wac).

La reproducción de color del objeto iluminado puede alterarse.

## Acumulador

**Bosch** también vende lámparas ACCU sin acumulador. En el embalaje puede ver si un acumulador está incluido en el volumen de suministro de su lámpara ACCU.

### Carga del acumulador

► **Utilice únicamente los cargadores que se enumeran en los datos técnicos.** Solamente estos cargadores han sido especialmente adaptados a los acumuladores de iones de litio empleados en su lámpara ACCU.

**Indicación:** Los acumuladores de iones de litio se entregan parcialmente cargados debido a la normativa de transporte internacional. Con el fin de obtener la plena potencia del acumulador, cargue completamente el acumulador antes de su primer uso.

### Montaje del acumulador

Desplace el acumulador cargado en el alojamiento del acumulador, hasta que encastre perceptible.

### Desmontaje del acumulador



Para la extracción del acumulador, presione la tecla de desenclavamiento y retire el acumulador. **No proceda con brusquedad.**

El acumulador dispone de 2 etapas de enclavamiento para evitar que se salga en el caso de un accionamiento accidental de la tecla de desenclavamiento del acumulador. Mientras la batería esté montada en la herramienta eléctrica, permanecerá retenida en su posición mediante un resorte.

### Indicador del estado de carga del acumulador

**Indicación:** No cada tipo de acumulador dispone de un indicador de estado de carga.

Los LEDs verdes del indicador del estado de carga del acumulador indican el estado de carga del acumulador. Por motivos de seguridad, la consulta del estado de carga es solo posible con la lámpara ACCU desconectada.

Presione la tecla del indicador de estado de carga  o , para indicar el estado de carga. Esto también es posible con el acumulador desmontado.

Si tras presionar la tecla del indicador de estado de carga no se enciende ningún LED, significa que el acumulador está defectuoso y debe sustituirse.

#### Tipo de acumulador GBA 18V...



Diodo luminoso (LED)	Capacidad
Luz permanente 3 × verde	60–100 %
Luz permanente 2 × verde	30–60 %
Luz permanente 1 × verde	5–30 %
Luz intermitente 1 × verde	0–5 %

#### Tipo de acumulador ProCORE18V...



Diodo luminoso (LED)	Capacidad
Luz permanente 5 × verde	80–100 %
Luz permanente 4 × verde	60–80 %
Luz permanente 3 × verde	40–60 %
Luz permanente 2 × verde	20–40 %
Luz permanente 1 × verde	5–20 %
Luz intermitente 1 × verde	0–5 %

#### Indicaciones para el trato óptimo del acumulador

Proteja el acumulador de la humedad y del agua.

Únicamente almacene el acumulador en el margen de temperatura desde -20 °C hasta 50 °C. P.ej., no deje el acumulador en el coche en verano.

Limpie de vez en cuando las rejillas de refrigeración del acumulador con un pincel suave, limpio y seco.

Si después de una recarga, el tiempo de funcionamiento del acumulador fuese muy reducido, ello es señal de que éste está agotado y deberá sustituirse.

Observe las indicaciones referentes a la eliminación.

## Operación

### Puesta en marcha

#### Instalación

Coloque la lámpara ACCU sobre una superficie estable y nivelada. Preste atención a un emplazamiento seguro.

#### Conexión/desconexión y ajuste de la luminosidad

Tecla de conexión/desconexión (1)	Función
Presionando 1 vez	Conexión de la lámpara ACCU, baja luminosidad
Presionando 2 veces	Conexión de la lámpara ACCU, mediana luminosidad
Presionando 3 veces	Conexión de la lámpara ACCU, plena luminosidad
Presionando 4 veces	Desconexión de la lámpara ACCU

Si la lámpara ACCU estaba conectada en forma atenuada aprox. 5 minutos, se desconecta inmediatamente en la siguiente pulsación.

Si pliega la lámpara ACCU con la superficie luminosa en la dirección del alojamiento del acumulador (4), la lámpara ACCU se apaga automáticamente.

**Indicación:** Esta función puede verse afectada por campos magnéticos.

#### Protección contra sobrecarga térmica

Si se supera la temperatura de servicio admisible, la lámpara ACCU se desconecta. Espere a que la lámpara ACCU se enfríe antes de conectarla de nuevo.

#### Instrucciones para la operación

Poco antes de que la lámpara ACCU se apague debido a un acumulador vacío, parpadea tres veces y luce con una luminosidad reducida.

#### Giro/inclinación del cabezal de la lámpara

Puede girar el cabezal de la lámpara (2) en 21 pasos en 360° e inclinarlo en 7 pasos hasta un máximo de 180°.

#### Gancho de suspensión

Con el gancho de suspensión (3) puede colgar la lámpara ACCU.

- ▶ **No utilice el gancho de suspensión para acercar objetos.** El gancho de suspensión o la lámpara ACCU podrían romperse.

### Fijación magnética

Con el imán (7) puede fijar la lámpara ACCU en superficies ferromagnéticas.

- ▶ **Mantenga los dedos alejados de la parte posterior del alojamiento del acumulador cuando fije la lámpara ACCU en superficies.** Por la fuerte fuerza de tracción que ejerce el imán, los dedos pueden quedar atrapados.

En la fijación, tenga cuidado de no rayar las superficies delicadas.

## Mantenimiento y servicio

### Mantenimiento y limpieza

- ▶ **Antes de realizar cualquier trabajo en la lámpara ACCU (p. ej. montaje, mantenimiento, etc.) así como para su transporte y conservación, saque el acumulador de la lámpara ACCU.** En caso contrario podría accidentarse al accionar fortuitamente el interruptor de conexión/desconexión.

La lámpara ACCU está exenta de mantenimiento, ya que no dispone de pieza alguna que deba ser sustituida o mantenida.

Limpie el disco de plástico de la lámpara ACCU con un paño seco y suave para evitar que se dañe. No utilice ningún detergente o disolvente.

La fuente de luz no se puede sustituir. Si la fuente de luz está averiada, debe sustituirse la lámpara ACCU completa.

### Servicio técnico y atención al cliente

El servicio técnico le asesorará en las consultas que pueda Ud. tener sobre la reparación y mantenimiento de su producto, así como sobre piezas de recambio. Las representaciones gráficas tridimensionales e informaciones de repuestos se encuentran también bajo: [www.bosch-pt.com](http://www.bosch-pt.com)

El equipo asesor de aplicaciones de Bosch le ayuda gustosamente en caso de preguntas sobre nuestros productos y sus accesorios.

Para cualquier consulta o pedido de piezas de repuesto es imprescindible indicar el nº de artículo de 10 dígitos que figura en la placa de características del producto.

### España

Robert Bosch España S.L.U.

Departamento de ventas Herramientas Eléctricas

C/Hermanos García Noblejas, 19  
28037 Madrid

Para efectuar su pedido online de recambios o pedir la recogida para la reparación de su máquina, entre en la página [www.herramientasbosch.net](http://www.herramientasbosch.net).

Tel. Asesoramiento al cliente: 902 531 553

Fax: 902 531554

**Direcciones de servicio adicionales se encuentran bajo:**

[www.bosch-pt.com/serviceaddresses](http://www.bosch-pt.com/serviceaddresses)

## Transporte

Los acumuladores de iones de litio recomendados están sujetos a los requerimientos de la ley de mercancías peligrosas. Los acumuladores pueden ser transportados por carretera por el usuario sin más imposiciones.

En el envío por terceros (p.ej., transporte aéreo o por agencia de transportes) deberán considerarse las exigencias especiales en cuanto a su embalaje e identificación. En este caso deberá recurrirse a los servicios de un experto en mercancías peligrosas al preparar la pieza para su envío.

Únicamente envíe acumuladores si su carcasa no está dañada. Si los contactos no van protegidos cúbralos con cinta adhesiva y embale el acumulador de manera que éste no se pueda mover dentro del embalaje. Observe también las prescripciones adicionales que pudieran existir al respecto en su país.

## Eliminación



Las lámparas ACCU, acumuladores, accesorios y embalajes deberán someterse a un proceso de recuperación que respete el medio ambiente.



¡No arroje las linternas ACCU, acumuladores o pilas a la basura!

## Sólo para los países de la UE:

De acuerdo con la directiva europea 2012/19/UE sobre aparatos eléctricos y electrónicos de desecho y su realización en la legislación nacional y la directiva europea 2006/66/CE, las lámparas ACCU que ya no son aptas para su uso y respectivamente los acumuladores/las pilas defectuosos o vacíos deberán ser recogidos por separado y reciclados de manera respetuosa con el medio ambiente.

En el caso de una eliminación inadecuada, los aparatos eléctricos y electrónicos pueden tener efectos nocivos para el medio ambiente y la salud humana debido a la posible presencia de sustancias peligrosas.

#### **Acumuladores/pilas:**

##### **iones de Litio:**

Por favor, observe las indicaciones en el apartado Transporte (ver "Transporte", Página 39).

# NOM

El símbolo es solamente válido, si también se encuentra sobre la placa de características del producto/fabricado.

## Português

### Instruções de segurança para lanternas sem fio



**Leia todas as instruções de segurança e instruções.** A inobservância das instruções de segurança e das instruções pode causar choque elétrico, incêndio e/ou ferimentos graves.

**Guarde bem todas as advertências e instruções para futura**

**referência.**

- ▶ **Manuseie a lanterna sem fio com cuidado.** A lanterna sem fio produz muito calor, o que pode originar um elevado perigo de incêndio e explosão.
- ▶ **Não trabalhe com a lanterna sem fio em ambientes onde há risco de explosão.**
- ▶ **Não continuar a premir o interruptor de ligar/desligar após o desligamento automático da lanterna sem fio.** O acumulador pode ser danificado. Certifique-se de que o acumulador está carregado e a lanterna sem fio está fria, antes de voltar a ligar a lanterna sem fio.
- ▶ **Utilize apenas acessórios Bosch originais.**
- ▶ **A fonte de luz não pode ser substituída.** Se a fonte de luz estiver com defeito, é necessário substituir toda a lanterna sem fio.



- ▶ **A bateria deverá ser retirada antes de todos os trabalhos na lanterna sem fio (p. ex. montagem, manutenção, etc.) e antes de transportar ou de armazenar a mesma.** Há perigo de ferimentos se o interruptor de ligar/desligar for acionado involuntariamente.
- ▶ **Não apontar o raio de luz na direção de pessoas nem de animais e não olhar no raio de luz, nem mesmo de maiores distâncias.**
- ▶ **Não utilize a lanterna sem fio no trânsito rodoviário.** A lanterna sem fio não é permitida para iluminar no trânsito rodoviário.
- ▶ **Mantenha a distância mínima da lanterna sem fio em relação a todas as superfícies e objetos iluminados.** Se não manter essa distância, os objetos iluminados podem sobreaquecer.



0,1m



**ATENÇÃO!** Não olhe demoradamente para o feixe luminoso. O raio ótico pode danificar os seus olhos.

- ▶ **Não tape a cabeça da lanterna, enquanto a lanterna sem fio estiver a funcionar.** A cabeça da lanterna aquece durante o funcionamento e pode causar queimaduras, quando este calor se acumula.
- ▶ **Em caso de danos e de utilização incorreta da bateria, podem escapar vapores. A bateria pode incendiar-se ou explodir.** Areje o espaço e procure assistência médica no caso de apresentar queixas. É possível que os vapores irrite as vias respiratórias.
- ▶ **No caso de utilização incorreta ou bateria danificada pode vaziar líquido inflamável da bateria. Evitar o contacto. No caso de um contacto accidental, deverá enxaguar com água. Se o líquido entrar em contacto com os olhos, também deverá consultar um médico.** Líquido que sai da bateria pode levar a irritações da pele ou a queimaduras.
- ▶ **Os objetos afiados como, p. ex., pregos ou chaves de fendas, assim como o efeito de forças externas podem danificar o acumulador.** Podem causar um curto-circuito interno e o acumulador pode ficar queimado, deitar fumo, explodir ou sobreaquecer.
- ▶ **Manter o acumulador que não está sendo utilizado afastado de cliques, moedas, chaves, parafusos ou outros pequenos objetos metálicos que possam causar um curto-circuito dos contactos.** Um curto-circuito entre os contactos do acumulador pode ter como consequência queimaduras ou fogo.
- ▶ **Não abrir o acumulador.** Há risco de um curto-circuito.
- ▶ **Use a bateria apenas em produtos do fabricante.** Só assim é que a bateria é protegida contra sobrecarga perigosa.



**Proteger a bateria contra calor, p. ex. também contra uma permanente radiação solar, fogo, sujidade, água e humidade.** Há risco de explosão ou de um curto-circuito.



- ▶ **Só carregar baterias em carregadores recomendados pelo fabricante.** Há perigo de incêndio se um carregador, apropriado para um determinado tipo de baterias, for utilizado para carregar baterias de outros tipos.



**Não coloque a lanterna sem fio perto de implantes e outros dispositivos médicos, como p. ex. pacemaker ou bomba de insulina.** O íman da lanterna sem fio cria um campo que pode influenciar o funcionamento de implantes e dispositivos médicos.

- ▶ **Mantenha a lanterna sem fio afastada de suportes de dados magnéticos e de aparelhos magneticamente sensíveis.** O efeito do íman pode causar perdas de dados irreversíveis.
- ▶ **Não coloque a lanterna sem fio com a ajuda do íman de fixação por cima da cabeça.** Existe perigo de ferimentos se a lanterna cair.
- ▶ **Certifique-se de que o íman de fixação segura a lanterna sem fio de forma permanente.** Existe perigo de ferimentos se a lanterna cair.
- ▶ **Se a lanterna sem fio estiver fixada por íman ou gancho para pendurar, não sobrecarregue a mesma com peso adicional.** O íman e o gancho para pendurar destinam-se exclusivamente ao suporte da lanterna sem fio com a bateria inserida. Em caso de peso adicional, a lanterna sem fio pode partir-se ou cair.
- ▶ **Se a lanterna sem fio estiver fixada por íman ou gancho para pendurar, então não mexa na lanterna sem fio, nem no objeto ao qual está fixada.** A lanterna sem fio pode cair.
- ▶ **Não fixe a lanterna sem fio a cabos elétricos ou outros objetos não seguros.** Existe perigo de incêndio e ferimentos.

## Descrição do produto e do serviço

### Utilização adequada

A lanterna sem fio destina-se à iluminação limitada, em termos de espaço e tempo, em diferentes locais, no interior e não é indicada para a iluminação geral de uma divisão.

## Componentes ilustrados

A numeração dos componentes ilustrados refere-se à apresentação da lâmpada sem fio na página de esquemas.

- (1) Tecla de ligar/desligar
- (2) Cabeçote da lâmpada
- (3) Gancho para pendurar
- (4) Compartimento da bateria
- (5) Tecla de desbloqueio da bateria<sup>a)</sup>
- (6) Bateria<sup>a)</sup>
- (7) Íman

a) **Acessórios apresentados ou descritos não pertencem ao volume de fornecimento padrão. Todos os acessórios encontram-se no nosso programa de acessórios.**

## Dados técnicos

Lanterna sem fio		GLI 18V-800
Número de produto		<b>3 601 D43 6..</b>
Tensão nominal	V=	18
Potência nominal absorvida máx.	W	7
Tempo de iluminação, aprox. <sup>A)B)</sup>	min/Ah	150
Fluxo luminoso total (com luminosidade total) <sup>B)</sup>	lm	800
Temperatura ambiente recomendada durante o carregamento	°C	0 ... +35
Temperatura ambiente admissível em funcionamento <sup>C)</sup> e durante o armazenamento	°C	-20 ... +50
Baterias recomendadas		GBA 18V... ProCORE18V...

**Lanterna sem fio****GLI 18V-800**

Carregadores recomendados

GAL 18...

GAX 18...

GAL 36...

A) com luminosidade total (incl. tempo restante no modo de luminosidade reduzida)

B) Medido a 20–25 °C com bateria **ProCORE18V 4.0Ah**.

C) Potência limitada com temperaturas &lt;0 °C

Os valores podem variar em função do produto e estar sujeitos a condições de aplicação e do meio ambiente. Para mais informações consulte [www.bosch-professional.com/wac](http://www.bosch-professional.com/wac).

A reprodução das cores dos objetos iluminados pode não corresponder à cor real.

## Bateria

**Bosch** vende lanternas sem fio também sem bateria. Pode consultar na embalagem se está incluída uma bateria no volume de fornecimento da sua lanterna sem fio.

### Carregar a bateria

► **Utilize apenas os carregadores listados nos dados técnicos.** Só estes carregadores são apropriados para as baterias de íons de lítio utilizadas para a sua lanterna a bateria.

**Nota:** devido a normas de transporte internacionais, as baterias de lítio são fornecidas parcialmente carregadas. Para assegurar a completa potência da bateria, a bateria deverá ser carregada completamente antes da primeira utilização.

### Colocar a bateria

Insira a bateria carregada no respetivo encaixe, até que esta esteja engatada.

### Retirar a bateria

Para retirar a bateria, pressione a respetiva tecla de desbloqueio e puxe a bateria para fora. **Não empregue força.**

A bateria possui 2 níveis de travamento, que devem evitar, que a bateria caia, caso a tecla de desbloqueio da bateria seja premida por acaso. Enquanto a bateria estiver dentro da ferramenta elétrica, ela é mantida em posição por uma mola.

### Indicador do nível de carga da bateria

Nota: Nem todos os tipos de bateria dispõem de um indicador do nível de carga de bateria.

Os LEDs verdes do indicador do nível de carga da bateria indicam o nível de carga da bateria. Por motivos de segurança, a consulta do nível de carga só é possível com a lanterna sem fio desligada.

Prima a tecla para o indicador do nível de carga da bateria  ou  para visualizar o nível de carga. Isto também é possível com a bateria removida.

Se, depois de premir a tecla para o indicador do nível de carga da bateria, não se acender qualquer LED, a bateria tem defeito e tem de ser substituída.

#### Tipo de bateria GBA 18V...



LED	Capacidade
Luz permanente 3 × verde	60–100 %
Luz permanente 2 × verde	30–60 %
Luz permanente 1 × verde	5–30 %
Luz intermitente 1 × verde	0–5 %

#### Tipo de bateria ProCORE18V...



LED	Capacidade
Luz permanente 5 × verde	80–100 %
Luz permanente 4 × verde	60–80 %
Luz permanente 3 × verde	40–60 %
Luz permanente 2 × verde	20–40 %
Luz permanente 1 × verde	5–20 %
Luz intermitente 1 × verde	0–5 %

#### Indicações sobre o manuseio ideal da bateria

Proteger a bateria contra humidade e água.

Armazene a bateria apenas na faixa de temperatura de  $-20\text{ }^{\circ}\text{C}$  a  $50\text{ }^{\circ}\text{C}$ . Por exemplo, não deixe a bateria dentro do automóvel no verão.

Limpar de vez em quando as aberturas de ventilação da bateria com um pincel macio, limpo e seco.

Um tempo de funcionamento reduzido após o carregamento indica que a bateria está gasta e que deve ser substituída.

Observe as indicações sobre a eliminação de forma ecológica.

## Funcionamento

### Colocação em funcionamento

#### Instalar

Coloque a lanterna sem fio sobre uma base estável e plana. Assegure-se de um apoio seguro.

#### Ligar/desligar e ajustar a luminosidade

Tecla de ligar/desligar (1)	Função
Premir 1×	Ligar a lanterna sem fio, luminosidade baixa
Premir 2×	Ligar a lanterna sem fio, luminosidade média
Premir 3×	Ligar a lanterna sem fio, luminosidade total
Premir 4×	Desligar a lanterna sem fio

Caso a lanterna sem fio tenha estado ligada durante aprox. 5 minutos com uma luminosidade reduzida, esta é desligada imediatamente com a próxima pressão.

Se dobrar a lanterna sem fio com a área de iluminação no sentido do compartimento da bateria (4), então a lanterna sem fio desliga-se automaticamente.

**Nota:** Esta função pode ser limitada por campos magnéticos.

#### Indicador da proteção contra sobrecarga

A lanterna sem fio desliga-se, se a temperatura de serviço máxima permitida for excedida. Deixe a lanterna sem fio arrefecer e ligue novamente a lanterna sem fio.

### Instruções de trabalho

Pouco antes de a lanterna sem fio se apagar devido a bateria descarregada, ela pisca três vezes e acende com luminosidade reduzida.

#### Rodar/inclinar a cabeça da lanterna

Pode rodar a cabeça da lanterna (2) em 21 níveis em 360° e inclinar em 7 níveis até no máximo 180°.

#### Gancho para pendurar

Com o gancho para pendurar (3) pode pendurar a lanterna sem fio.

- ▶ **Não use o gancho para pendurar para puxar objetos.** O gancho para pendurar ou a lanterna sem fio podem partir-se.

#### **Fixação magnética**

Com o íman (7) pode fixar a lanterna sem fio em superfícies ferromagnéticas.

- ▶ **Mantenha os dedos afastados da parte de trás do compartimento da bateria, quando fixa a lanterna sem fio a superfícies.** Devido à forte força de tração do íman os dedos podem ficar entalados.

Tenha atenção para evitar riscos em superfícies sensíveis durante a fixação.

## **Manutenção e assistência técnica**

### **Manutenção e limpeza**

- ▶ **A bateria deverá ser retirada antes de todos os trabalhos na lanterna sem fio (p. ex. montagem, manutenção, etc.) e antes de transportar ou de armazenar a mesma.** Há perigo de ferimentos se o interruptor de ligar/desligar for acionado involuntariamente.

A lanterna sem fio não requer manutenção e nenhuma das suas peças necessita de manutenção ou precisa ser substituída.

Para evitar danos, o vidro de plástico da lanterna sem fio só deve ser limpo com um pano macio e seco. Não utilize detergentes ou solventes.

A fonte de luz não pode ser substituída. Se a fonte de luz estiver com defeito, é necessário substituir toda a lanterna sem fio.

### **Serviço pós-venda e aconselhamento**

O serviço pós-venda responde às suas perguntas a respeito de serviços de reparação e de manutenção do seu produto, assim como das peças sobressalentes. Desenhos explodidos e informações acerca das peças sobressalentes também em: **[www.bosch-pt.com](http://www.bosch-pt.com)**

A nossa equipa de consultores Bosch esclarece com prazer todas as suas dúvidas a respeito dos nossos produtos e acessórios.

Indique para todas as questões e encomendas de peças sobressalentes a referência de 10 dígitos de acordo com a placa de características do produto.

#### **Portugal**

Robert Bosch LDA  
Avenida Infante D. Henrique  
Lotes 2E – 3E

1800 Lisboa

Para efetuar o seu pedido online de peças entre na página [www.ferramentasbosch.com](http://www.ferramentasbosch.com).

Tel.: 21 8500000

Fax: 21 8511096

**Encontra outros endereços da assistência técnica em:**

[www.bosch-pt.com/serviceaddresses](http://www.bosch-pt.com/serviceaddresses)

## Transporte

As baterias de iões de lítio recomendadas estão sujeitas ao direito de materiais perigosos. As baterias podem ser transportadas na rua pelo utilizador, sem mais obrigações.

Na expedição por terceiros (por ex: transporte aéreo ou expedição), devem ser observadas as especiais exigências quanto à embalagem e à designação. Neste caso é necessário consultar um especialista de materiais perigosos ao preparar a peça a ser trabalhada.

Só enviar baterias se a carcaça não estiver danificada. Colar contactos abertos e embalar a bateria de modo que não possa se movimentar dentro da embalagem. Por favor observe também eventuais diretivas nacionais suplementares.

## Eliminação



As lanternas sem fio, as baterias, os acessórios e as embalagens devem ser enviados para uma reciclagem ecológica de matéria-prima.



Não deitar lanternas sem fio e baterias/pilhas no lixo doméstico!

## Apenas para países da UE:

Conforme a Diretiva Europeia 2012/19/UE relativa aos resíduos de equipamentos elétricos e eletrónicos e a sua implementação na legislação nacional, é necessário recolher separadamente as lanternas sem fio que já não são usadas e, de acordo com a Diretiva Europeia 2006/66/CE, as baterias/pilhas defeituosas e encaminhá-las para uma reciclagem ecológica.

No caso de uma eliminação incorreta, os aparelhos elétricos e eletrónicos antigos podem ter efeitos nocivos no ambiente e na saúde humana devido à possível presença de substâncias perigosas.



**Baterias/pilhas:****Lítio:**

Observar as indicações no capítulo Transporte (ver "Transporte", Página 48).

## Italiano

### Avvertenze di sicurezza per torce a batteria



**Leggere tutte le avvertenze e disposizioni di sicurezza.** La mancata osservanza delle istruzioni e delle avvertenze di sicurezza può essere causa di scosse elettriche, incendi e/o lesioni di grave entità.

**Conservare tutte le avvertenze di pericolo e le istruzioni operative per ogni esigenza futura.**

- ▶ **Utilizzare la torcia a batteria con cautela.** La torcia a batteria genera un forte calore, che aumenta il rischio d'incendio e di esplosione.
- ▶ **Non utilizzare la torcia a batteria in ambienti a rischio di esplosione.**
- ▶ **Non premere nuovamente l'interruttore di accensione/spengimento dopo lo spegnimento automatico della torcia a batteria.** La batteria potrebbe subire danni. Prima di riaccendere la torcia a batteria, accertarsi che la batteria sia carica e che la torcia stessa si sia raffreddata.
- ▶ **Utilizzare esclusivamente accessori originali Bosch.**
- ▶ **La sorgente luminosa non può essere sostituita.** Se la sorgente luminosa si guasta, è necessario sostituire l'intera lampada a batteria.
- ▶ **Prima di qualsiasi intervento sulla torcia a batteria (ad es. interventi di montaggio, manutenzione ecc.), prelevare la batteria, come anche nel caso in cui occorra trasportare o conservare la torcia stessa.** Qualora l'interruttore di accensione/spengimento venga premuto inavvertitamente, vi è rischio di lesioni.
- ▶ **Non puntare il raggio luminoso verso persone o animali e non dirigere lo sguardo all'interno del raggio luminoso, anche da distanze elevate.**
- ▶ **Non utilizzare la torcia a batteria nel traffico stradale.** La torcia a batteria non è omologata per l'illuminazione nel traffico stradale.
- ▶ **Mantenere la distanza minima fra la torcia a batteria e tutte le superfici e gli oggetti illuminati.** Se la distanza è inferiore al valore minimo, gli oggetti illuminati potrebbero surriscaldarsi.



Se la distanza è inferiore al valore minimo, gli oggetti illuminati potrebbero surriscaldarsi.



**ATTENZIONE! Non dirigere lo sguardo a lungo all'interno del raggio luminoso.** La radiazione ottica può essere dannosa per gli occhi.

- ▶ **Non coprire la testa della torcia, quando la torcia a batteria è in funzione.** Durante il funzionamento, la testa della torcia si riscalda e può causare ustioni se il calore non si dissipa.
- ▶ **In caso di danni o di utilizzo improprio della batteria, vi è rischio di fuoriuscita di vapori. La batteria può incendiarsi o esplodere.** Far entrare aria fresca nell'ambiente e contattare un medico in caso di malessere. I vapori possono irritare le vie respiratorie.
- ▶ **In caso d'impiego errato o di batteria danneggiata, vi è rischio di fuoriuscita di liquido infiammabile dalla batteria.** Evitare il contatto con il liquido. In caso di contatto accidentale, risciacquare accuratamente con acqua. Rivolgersi immediatamente ad un medico, qualora il liquido entri in contatto con gli occhi. Il liquido fuoriuscito dalla batteria potrebbe causare irritazioni cutanee o ustioni.
- ▶ **Qualora si utilizzino oggetti appuntiti, come ad es. chiodi o cacciaviti, oppure se si esercita forza dall'esterno, la batteria potrebbe danneggiarsi.** Potrebbe verificarsi un cortocircuito interno e la batteria potrebbe incendiarsi, emettere fumo, esplodere o surriscaldarsi.
- ▶ **Non avvicinare batterie non utilizzate a fermagli, monete, chiavi, chiodi, viti, né ad altri piccoli oggetti metallici che potrebbero provocare l'esclusione dei contatti.** Un eventuale corto circuito fra i contatti della batteria potrebbe causare ustioni o incendi.
- ▶ **Non aprire la batteria.** Vi è rischio di cortocircuito.
- ▶ **Utilizzare la batteria solo per prodotti del produttore.** Soltanto in questo modo la batteria verrà protetta da pericolosi sovraccarichi.



**Proteggere la batteria dal calore, ad esempio anche da irradiazione solare continua, fuoco, sporcizia, acqua ed umidità.** Sussiste il pericolo di esplosioni e cortocircuito.



- ▶ **Caricare le batterie esclusivamente con caricabatterie consigliati dal produttore.** Se un dispositivo di ricarica adatto per un determinato tipo di batterie viene impiegato con batterie differenti, vi è rischio d'incendio.



**Non portare la torcia a batteria in prossimità di impianti ed altri dispositivi medici, come ad esempio pacemaker o microinfusori.** Il magnete della torcia a batteria genera un campo che può pregiudicare il funzionamento di impianti e dispositivi medici.

- ▶ **Mantenere la torcia a batteria a distanza da supporti dati magnetici e da apparecchi sensibili ai campi magnetici.** Il campo generato dal magnete può comportare perdite irreversibili di dati.
- ▶ **Non applicare sopra testa la torcia a batteria mediante il magnete di fissaggio.** In caso di caduta vi è rischio di lesioni.
- ▶ **Verificare che il magnete di fissaggio possa sostenere saldamente la torcia a batteria.** In caso di caduta vi è rischio di lesioni.
- ▶ **Se la torcia a batteria è fissata per mezzo del magnete o del gancio di sospensione, non sovraccaricarla ulteriormente.** Magnete e gancio di sospensione sono concepiti esclusivamente per il sostenere il peso della torcia a batteria con batteria inserita. In caso di sovraccarico, la torcia a batteria potrebbe rompersi o cadere a terra.
- ▶ **Se la torcia a batteria è fissata per mezzo del magnete o del gancio di sospensione, non spostare né la torcia a batteria né l'oggetto a cui è fissata.** La torcia a batteria potrebbe cadere a terra.
- ▶ **Non fissare la torcia a batteria a cavi elettrici o ad altri oggetti non sicuri.** Sussiste il pericolo di incendio e lesioni.

## Descrizione del prodotto e dei servizi forniti

### Utilizzo conforme

La torcia a batteria è concepita per un'illuminazione portatile, limitata nel tempo e nello spazio, in ambienti interni e non è adatta per un'illuminazione generale dell'ambiente.

### Componenti illustrati

La numerazione dei componenti illustrati si riferisce all'illustrazione della lampada a batteria sulla pagina con la rappresentazione grafica.

- (1) Tasto di accensione/spengimento
- (2) Testa della torcia
- (3) Gancio di sospensione
- (4) Attacco della batteria
- (5) Tasto di sbloccaggio della batteria<sup>a)</sup>

(6) Batteria<sup>a)</sup>

(7) Magnete

- a) **L'accessorio illustrato oppure descritto non è compreso nel volume di fornitura standard. L'accessorio completo è contenuto nel nostro programma accessori.**

## Dati tecnici

Torcia a batteria		GLI 18V-800
Codice prodotto		<b>3 601 D43 6..</b>
Tensione nominale	V=	18
Potenza assorbita nominale, max.	W	7
Autonomia, circa <sup>A)B)</sup>	min/Ah	150
Flusso luminoso totale (a piena luminosità) <sup>B)</sup>	lm	800
Temperatura ambiente consigliata in fase di ricarica	°C	0 ... +35
Temperatura ambiente consentita durante il funzionamento <sup>C)</sup> e in caso di magazzinaggio	°C	-20 ... +50
Batterie consigliate		GBA 18V... ProCORE18V...
Caricabatterie consigliati		GAL 18... GAX 18... GAL 36...

A) a piena luminosità (senza autonomia residua in modalità attenuata)

B) Misurazione a 20–25 °C con batteria **ProCORE18V 4.0Ah**.

C) prestazioni ridotte in caso di temperature < 0 °C

I valori possono variare a seconda del prodotto ed essere soggetti a condizioni di impiego e ambientali. Per maggiori informazioni, consultare il sito [www.bosch-professional.com/wac](http://www.bosch-professional.com/wac).

La riproduzione a colori degli oggetti illuminati può subire alterazioni.

## Batteria

**Bosch** vende torce a batteria anche senza batteria. Per sapere se nella dotazione della torcia a batteria è compresa una batteria, leggere quanto riportato sulla confezione.

## Ricarica della batteria

- **Utilizzare esclusivamente i caricabatterie indicati nei dati tecnici.** Soltanto tali tipi di caricabatterie sono adatti alle batterie al litio utilizzate nella torcia a batteria.

**Avvertenza:** a causa delle norme internazionali per il trasporto, le batterie al litio vengono fornite parzialmente cariche. Per assicurare la piena potenza della batteria, ricaricarla completamente prima dell'impiego iniziale.

### Introduzione della batteria

Spingere la batteria carica nell'apposito alloggiamento, sino a farlo scattare udibilmente in posizione.

### Rimozione della batteria



Per rimuovere la batteria, premere il tasto di sbloccaggio ed estrarla. **Durante tale operazione, non esercitare forza.**

La batteria è dotata di 2 livelli di bloccaggio, preposti ad impedire che la batteria stessa cada all'esterno, qualora il tasto di sbloccaggio batteria venga premuto inavvertitamente. Sino a quando la batteria è inserita nell'elettrotensile, essa viene mantenuta in posizione da un'apposita molla.

### Indicatore del livello di carica della batteria

Avvertenza: non tutti i tipi di batteria dispongono di un indicatore del livello di carica.

I LED verdi dell'apposito indicatore indicano il livello di carica della batteria. Per ragioni di sicurezza, il livello di carica si può verificare esclusivamente quando la torcia a batteria è spenta.

Per visualizzare il livello di carica, premere il tasto  oppure  dell'apposito indicatore. Ciò sarà possibile anche a batteria rimossa.

Se, premendo il tasto dell'indicatore del livello di carica, non si accende alcun LED, la batteria è difettosa e deve essere sostituita.

#### Tipo di batteria GBA 18V...



LED	Capacità
Luce fissa, 3 LED verdi	60–100%
Luce fissa, 2 LED verdi	30–60%
Luce fissa, 1 LED verde	5–30%
Luce lampeggiante, 1 LED verde	0–5%

**Tipo di batteria ProCORE18V...**

LED	Capacità
Luce fissa, 5 LED verdi	80–100%
Luce fissa, 4 LED verdi	60–80%
Luce fissa, 3 LED verdi	40–60%
Luce fissa, 2 LED verdi	20–40%
Luce fissa, 1 LED verde	5–20%
Luce lampeggiante, 1 LED verde	0–5%

**Avvertenze per l'impiego ottimale della batteria**

Proteggere la batteria ricaricabile da umidità ed acqua.

Conservare la batteria esclusivamente nel campo di temperatura fra  $-20^{\circ}\text{C}$  e  $50^{\circ}\text{C}$ . Non lasciare la batteria all'interno dell'auto, ad es. nel periodo estivo.

Pulire di tanto in tanto le fessure di ventilazione della batteria ricaricabile con un pennello morbido, pulito ed asciutto.

Una sensibile riduzione della durata del funzionamento dopo l'operazione di ricarica sta ad indicare che la batteria ricaricabile dovrà essere sostituita.

Attenersi alle indicazioni relative allo smaltimento.

**Utilizzo****Messa in funzione****Sistemazione**

Sistemare la torcia a batteria su un fondo piano e stabile. Accertarsi che il posizionamento sia sicuro.

**Accensione, spegnimento e regolazione della luminosità**

Tasto di accensione/ spegnimento (1)	Funzione
1× pressione	Accensione torcia a batteria, luminosità ridotta
2× pressioni	Accensione torcia a batteria, luminosità media
3× pressioni	Accensione torcia a batteria, piena luminosità

Tasto di accensione/ spegnimento (1)	Funzione
---	----------

4× pressioni	Spegnimento torcia a batteria
--------------	-------------------------------

Se la torcia a batteria luminosità è rimasta accesa a luminosità attenuata per circa 5 minuti, alla prossima pressione sui tasti verrà immediatamente spenta.

Richiudendo la torcia a batteria con la superficie luminosa diretta verso l'alloggiamento batteria (4), la torcia a batteria si spegnerà automaticamente.

**Avvertenza:** questa funzione può essere compromessa dai campi magnetici.

### Protezione contro il sovraccarico in funzione della temperatura

In caso di superamento della temperatura d'esercizio consentita, la torcia a batteria si spegnerà automaticamente. Lasciar raffreddare la torcia a batteria, dopodiché riaccenderla.

### Indicazioni operative

Se la batteria è scarica, poco prima che la spia della batteria si spenga, essa lampeggerà per 3 volte e la luminosità della torcia verrà ridotta.

### Rotazione/inclinazione della testa della torcia

È possibile ruotare la testa della torcia (2) di 360° in 21 livelli e inclinarla in 7 livelli per un'inclinazione massima di 180°.

### Gancio di sospensione

Il gancio di sospensione (3) consente di appendere la torcia a batteria.

- ▶ **Non utilizzare il gancio di sospensione per tirare oggetti.** Il gancio di sospensione o la torcia a batteria potrebbe rompersi.

### Fissaggio magnetico

Tramite il magnete (7) è possibile fissare la torcia a batteria a superfici ferromagnetiche.

- ▶ **Tenere lontane le dita dal lato posteriore dell'alloggiamento batteria quando si fissa la torcia a batteria su una superficie.** A causa dell'elevata forza di attrazione de magneti, le dita potrebbero restare intrappolate.

Durante il fissaggio, fare attenzione a non graffiare le superfici delicate.

## Manutenzione ed assistenza

### Manutenzione e pulizia

- **Prima di qualsiasi intervento sulla torcia a batteria (ad es. interventi di montaggio, manutenzione ecc.), prelevare la batteria, come anche nel caso in cui occorra trasportare o conservare la torcia stessa.** Qualora l'interruttore di accensione/spengimento venga premuto inavvertitamente, vi è rischio di lesioni.

La lampada a batteria non richiede manutenzione e non contiene particolari che devono essere sostituiti o che necessitano manutenzione.

Per evitare danneggiamenti pulire l'inserito in plastica della lampada a batteria esclusivamente con un panno asciutto e morbido. Non utilizzare prodotti detergenti né solventi.

La sorgente luminosa non può essere sostituita. Se la sorgente luminosa si guasta, è necessario sostituire l'intera lampada a batteria.

### Servizio di assistenza e consulenza tecnica

Il servizio di assistenza risponde alle Vostre domande relative alla riparazione e alla manutenzione del Vostro prodotto nonché concernenti i pezzi di ricambio. Disegni in vista esplosa e informazioni relative ai pezzi di ricambio sono consultabili anche sul sito **[www.bosch-pt.com](http://www.bosch-pt.com)**

Il team di consulenza tecnica Bosch sarà lieto di rispondere alle Vostre domande in merito ai nostri prodotti e accessori.

In caso di richieste o di ordinazione di pezzi di ricambio, comunicare sempre il codice prodotto a 10 cifre riportato sulla targhetta di fabbricazione dell'elettro utensile.

#### Italia

Tel.: (02) 3696 2314

E-Mail: [pt.hotlinebosch@it.bosch.com](mailto:pt.hotlinebosch@it.bosch.com)

#### Per ulteriori indirizzi del servizio assistenza consultare:

[www.bosch-pt.com/serviceaddresses](http://www.bosch-pt.com/serviceaddresses)

### Trasporto

Le batterie al litio consigliate sono soggette ai requisiti di legge relativi alle merci pericolose. Le batterie possono essere trasportate su strada dall'utilizzatore senza ulteriori precauzioni.

In caso di spedizione tramite terzi (ad es. per via aerea o tramite spedizioniere), andranno rispettati specifici requisiti relativi d'imballaggio e contrassegnatura. In tale caso, per



la preparazione dell'articolo da spedire, andrà consultato uno specialista in merci pericolose.

Inviare le batterie soltanto se la relativa carcassa non è danneggiata. Coprire con nastro adesivo i contatti scoperti ed imballare la batteria in modo che non possa spostarsi nell'imballaggio. Andranno altresì rispettate eventuali ulteriori norme nazionali complementari.

### Smaltimento



Indirizzare ad un riciclaggio rispettoso dell'ambiente lampade a batteria ricaricabile, batterie ricaricabili, accessori ed imballaggi non più impiegabili.



Non gettare lampade a batteria ricaricabile e batterie ricaricabili/batterie tra i rifiuti domestici!

### Solo per i Paesi UE:

Ai sensi della Direttiva Europea 2012/19/UE sui rifiuti di apparecchiature elettriche ed elettroniche e del suo recepimento nel diritto nazionale, le torce a batteria non più utilizzabili e, ai sensi della Direttiva Europea 2006/66/CE, le batterie/le pile difettose o esauste, andranno raccolte separatamente e riciclate nel rispetto dell'ambiente.

In caso di smaltimento improprio, le apparecchiature elettriche ed elettroniche potrebbero avere effetti nocivi sull'ambiente e sulla salute umana a causa della possibile presenza di sostanze nocive.

### Batterie/pile:

#### Per le batterie al litio:

Attenersi alle avvertenze riportate al paragrafo «Trasporto» (vedi «Trasporto», Pagina 56).

## Nederlands

### Veiligheidsaanwijzingen voor acculampen



**Lees alle veiligheidsaanwijzingen en instructies.** Het niet naleven van de veiligheidsaanwijzingen en instructies kan elektrische schokken, brand en/of zware verwondingen veroorzaken.

**Bewaar alle veiligheidsaanwijzingen en instructies voor toekomstig gebruik.**

- ▶ **Ga zorgvuldig met de acculamp om.** De acculamp produceert een sterke hitte die tot een verhoogd brand- en explosiegevaar leidt.
- ▶ **Werk met de acculamp niet in een omgeving waar ontploffingsgevaar heerst.**
- ▶ **Druk na het automatisch uitschakelen van de acculamp niet meer op de aan/uitschakelaar.** De accu kan anders beschadigd worden. Zorg ervoor dat de accu geladen en de acculamp afgekoeld is, voordat u de acculamp weer inschakelt.
- ▶ **Gebruik uitsluitend originele Bosch accessoires.**
- ▶ **De lichtbron kan niet vervangen worden.** Wanneer de lichtbron defect is, moet de complete acculamp vervangen worden.
- ▶ **Neem de accu vóór alle werkzaamheden aan de acculamp (bijv. montage, onderhoud enz.) en vóór het vervoeren en opbergen uit de acculamp.** Bij per ongeluk bedienen van de aan/uit-schakelaar bestaat gevaar voor letsel.
- ▶ **Richt de lichtstraal niet op personen of dieren en kijk zelf niet in de lichtstraal, ook niet vanaf een grote afstand.**
- ▶ **Gebruik de acculamp niet in het verkeer.** De acculamp is niet toegelaten voor verlichting in het verkeer.

 **Houd tussen de acculamp en alle verlichte oppervlakken en voorwerpen de minimumafstand aan.** Als deze afstand kleiner wordt, dan kunnen de verlichte voorwerpen oververhit raken.



**LET OP! Kijk niet langere tijd in de lichtstraal.** De optische stralen kunnen schadelijk voor uw ogen zijn.

- ▶ **Dek de lampkop niet af, terwijl de acculamp in gebruik is.** De lampkop wordt tijdens gebruik warm en kan brandwonden veroorzaken, wanneer deze hitte wordt opgestuwd.

- ▶ **Bij beschadiging en verkeerd gebruik van de accu kunnen er dampen vrijkomen. De accu kan branden of exploderen.** Zorg voor de aanvoer van frisse lucht en zoek bij klachten een arts op. De dampen kunnen de luchtwegen irriteren.
- ▶ **Bij verkeerd gebruik of een beschadigde accu kan brandbare vloeistof uit de accu lekken. Voorkom contact daarmee. Spoel bij onvoorzien contact met water af. Wanneer de vloeistof in de ogen komt, dient u bovendien een arts te raadplegen.** Gelekte accuvloeistof kan tot huidirritaties of verbrandingen leiden.
- ▶ **Door spitse voorwerpen, zoals bijv. spijkers of schroevendraaiers, of door krachtinwerking van buitenaf kan de accu beschadigd worden.** Er kan een interne kortsluiting ontstaan en de accu doen branden, roken, exploderen of oververhitten.
- ▶ **Houd de niet-gebruikte accu uit de buurt van paperclips, munten, sleutels, spijkers, schroeven of andere kleine metalen voorwerpen die overbrugging van de contacten zouden kunnen veroorzaken.** Kortsluiting tussen de accucontacten kan brandwonden of brand tot gevolg hebben.
- ▶ **Open de accu niet.** Er bestaat gevaar voor kortsluiting.
- ▶ **Gebruik de accu alleen in producten van de fabrikant.** Alleen zo wordt de accu tegen gevaarlijke overbelasting beschermd.



**Bescherm de accu tegen hitte, bijvoorbeeld ook tegen voortdurend zonlicht, vuur, vuil, water en vocht.** Er bestaat gevaar voor explosie en kortsluiting.



- ▶ **Laad de accu's alleen op met oplaadapparaten die door de fabrikant aangeraden worden.** Door een oplaadapparaat dat voor een bepaald type accu geschikt is, bestaat bij gebruik met andere accu's brandgevaar.



**Houd de acculamp uit de buurt van implantaten en andere medische apparaten, zoals pacemakers en insulinepompen.** Door de magneet van de acculamp wordt een veld opgewekt dat de werking van implantaten en medische apparaten kan verstoren.

- ▶ **Houd de acculamp uit de buurt van magnetische gegevensdragers en magnetisch gevoelige toestellen.** Door de werking van de magneet kan het tot onherstelbaar gegevensverlies komen.
- ▶ **Breng de acculamp met behulp van de bevestigingsmagneet niet hoog boven het hoofd aan.** Bij het vallen bestaat verwondingsgevaar.
- ▶ **Controleer of de bevestigingsmagneet de acculamp permanent kan dragen.** Bij het vallen bestaat verwondingsgevaar.

- ▶ **Als de acculamp met de magneet of de ophanghaak is bevestigd, belast deze dan niet met extra gewicht.** Magneet en ophanghaak zijn uitsluitend ontworpen voor het dragen van de acculamp inclusief geplaatste accu. Bij extra gewicht zou de acculamp kunnen breken of vallen.
- ▶ **Als de acculamp met de magneet of de ophanghaak is bevestigd, beweeg dan noch de acculamp noch het object waaraan deze is bevestigd.** De acculamp zou kunnen vallen.
- ▶ **Bevestig de acculamp niet aan elektrische leidingen of andere onveilige objecten.** Er bestaat brand- en verwondingsgevaar.

## Beschrijving van product en werking

### Beoogd gebruik

De acculamp is bestemd voor het mobiel, ruimtelijk en tijdelijk verlichten binnenshuis en is niet geschikt voor de algemene ruimteverlichting.

### Afgebeelde componenten

De componenten zijn genummerd zoals op de afbeelding van de acculamp op de pagina met afbeeldingen.

- (1) Aan/uit-toets
  - (2) Lampkop
  - (3) Ophanghaak
  - (4) Accuhouder
  - (5) Accu-ontgrendelingstoets<sup>a)</sup>
  - (6) Accu<sup>a)</sup>
  - (7) Magneet
- a) **Niet elk afgebeeld en beschreven accessoire is standaard bij de levering inbegrepen. Alle accessoires zijn te vinden in ons accessoireprogramma.**

### Technische gegevens

Acculamp		GLI 18V-800
Productnummer		<b>3 601 D43 6..</b>
Nominale spanning	V=	18
Max. nominaal opgenomen vermogen	W	7

Acculamp		GLI 18V-800
Branduur, ca. <sup>A)B)</sup>	min/Ah	150
Totale lichtstroom (bij volledige helderheid) <sup>B)</sup>	lm	800
Aanbevolen omgevingstemperatuur bij het opladen	°C	0 ... +35
Toegestane omgevingstemperatuur tijdens gebruik <sup>C)</sup> en bij opslag	°C	-20 ... +50
Aanbevolen accu's		GBA 18V... ProCORE18V...
Aanbevolen oplaadapparaten		GAL 18... GAX 18... GAL 36...

A) bij volledige helderheid (zonder resterende looptijd in gedimde modus)

B) Gemeten bij 20–25 °C met accu **ProCORE18V 4.0Ah**.

C) beperkt vermogen bij temperaturen < 0 °C

Waarden kunnen afhankelijk van product variëren en onderhevig zijn aan toepassings- en omgevingsvoorwaarden. Meer informatie vindt u op [www.bosch-professional.com/wac](http://www.bosch-professional.com/wac).

De kleurweergave van de verlichte objecten kan vervalst worden.

## Accu

**Bosch** verkoopt acculampen ook zonder accu. Of bij de levering van uw acculamp een accu inbegrepen is, kunt u zien op de verpakking.

### Accu opladen

► **Gebruik alleen de in de technische gegevens vermelde oplaadapparaten.** Alleen deze oplaadapparaten zijn afgestemd op de bij uw acculamp gebruikte Li-Ion-accu.

**Aanwijzing:** lithium-ion-accu's worden vanwege internationale transportvoorschriften gedeeltelijk geladen geleverd. Om het volledige vermogen van de accu te waarborgen, laadt u vóór het eerste gebruik de accu volledig op.

### Accu plaatsen

Schuif de geladen accu in de accuhouder tot deze is vastgeklikt.

### Accu verwijderen

Voor het verwijderen van de accu drukt u op de accu-ontgrendelingstoets en trekt u de accu uit het elektrische gereedschap. **Gebruik daarbij geen geweld.**

De accu beschikt over 2 vergrendelingsstanden die moeten voorkomen dat de accu bij onbedoeld indrukken van de accu-ontgrendelingsstoets uit het elektrische gereedschap valt. Zolang de accu in het elektrische gereedschap is geplaatst, wordt deze door een veer op de juiste plaats gehouden.

### Accu-oplaadaanduiding

Anwijzing: Niet elk accutype beschikt over een oplaadaanduiding.

De groene LED's van de accu-oplaadaanduiding geven de laadtoestand van de accu aan. Uit veiligheidsoverwegingen is het opvragen van de laadtoestand alleen bij uitgeschakelde acculamp mogelijk.

Druk op de toets voor de oplaadaanduiding  of , om de laadtoestand aan te geven. Dit is ook mogelijk, wanneer de accu is weggenomen.

Als er na het drukken op de toets voor de oplaadaanduiding geen LED brandt, dan is de accu defect en moet vervangen worden.

#### Accutype GBA 18V...



LED	Capaciteit
Permanent licht 3 × groen	60–100 %
Permanent licht 2 × groen	30–60 %
Permanent licht 1 × groen	5–30 %
Knipperlicht 1 × groen	0–5 %

#### Accutype ProCORE18V...



LED	Capaciteit
Permanent licht 5 × groen	80–100 %
Permanent licht 4 × groen	60–80 %
Permanent licht 3 × groen	40–60 %
Permanent licht 2 × groen	20–40 %
Permanent licht 1 × groen	5–20 %
Knipperlicht 1 × groen	0–5 %

## Aanwijzingen voor de optimale omgang met de accu

Bescherm de accu tegen vocht en water.

Bewaar de accu alleen bij een temperatuur tussen  $-20^{\circ}\text{C}$  en  $50^{\circ}\text{C}$ . Laat de accu bijvoorbeeld in de zomer niet in de auto liggen.

Reinig de ventilatieopeningen van de accu af en toe met een zachte, schone en droge doek.

Een duidelijk kortere gebruiksduur na het opladen duidt erop dat de accu versleten is en moet worden vervangen.

Neem de aanwijzingen met betrekking tot afvalverwijdering in acht.

## Gebruik

### Ingebruikname

#### Plaatsen

Plaats de acculamp op een stabiel, waterpas oppervlak. Zorg dat de lamp stevig staat.

#### In-/uitschakelen en helderheid instellen

Aan/uit-toets (1)	Functie
1× drukken	Acculamp inschakelen, lage helderheid
2× drukken	Acculamp inschakelen, gemiddelde helderheid
3× drukken	Acculamp inschakelen, volledige helderheid
4× drukken	Acculamp uitschakelen

Als de acculamp gedurende ongeveer 5 minuten is gedimd, wordt deze onmiddellijk uitgeschakeld als de knop opnieuw wordt ingedrukt.

Wanneer u de acculamp met het lichtvlak in de richting van de accuhouder (4) in elkaar klappt, dan schakelt de acculamp automatisch uit.

**Aanwijzing:** Deze functie kan door magnetische velden worden belemmerd.

#### Temperatuurafhankelijke overbelastingsbeveiliging

Bij overschrijding van de toegestane gebruikstemperatuur wordt de acculamp uitgeschakeld. Laat de acculamp afkoelen en schakel deze weer in.

### Aanwijzingen voor werkzaamheden

Kort voordat de acculamp vanwege een lege accu uitschakelt, knippert deze drie keer en brandt deze met verlaagde helderheid.

### Lampkop draaien/kantelen

U kunt de lampkop **(2)** in 21 standen 360° draaien en deze in 7 standen tot maximaal 180° kantelen.

### Ophanghaak

Met de ophanghaak **(3)** kunt u de acculamp ophangen.

- ▶ **Gebruik de ophanghaak niet om objecten dichterbij te halen.** De ophanghaak of de acculamp zouden kunnen breken.

### Magneetbevestiging

Met de magneet **(7)** kunt u de acculamp op ferromagnetische oppervlakken bevestigen.

- ▶ **Houd uw vingers uit de buurt van de achterkant van de accuhouder, wanneer u de acculamp op oppervlakken bevestigt.** Door de sterke aantrekkingskracht van de magneet kunnen uw vingers bekneld raken.

Let er bij de bevestiging op krassen op kwetsbare oppervlakken te vermijden.

## Onderhoud en service

### Onderhoud en reiniging

- ▶ **Neem de accu vóór alle werkzaamheden aan de acculamp (bijv. montage, onderhoud enz.) en vóór het vervoeren en opbergen uit de acculamp.** Bij per ongeluk bedienen van de aan/uit-schakelaar bestaat gevaar voor letsel.

De acculamp is onderhoudsvrij en heeft geen delen die vervangen of onderhouden moeten worden.

Reinig het venster van de acculamp alleen met een droge, zachte doek, om beschadigen te voorkomen. Gebruik geen reinigings- of oplosmiddelen.

De lichtbron kan niet vervangen worden. Wanneer de lichtbron defect is, moet de complete acculamp vervangen worden.

### Klantenservice en gebruiksadvisie

Onze klantenservice beantwoordt uw vragen over reparatie en onderhoud van uw product en over vervangingsonderdelen. Explosietekeningen en informatie over vervangingsonderdelen vindt u ook op: **[www.bosch-pt.com](http://www.bosch-pt.com)**

Het Bosch-gebruiksadviesteam helpt u graag bij vragen over onze producten en accessoires.

Vermeld bij vragen en bestellingen van vervangingsonderdelen altijd het uit tien cijfers bestaande productnummer volgens het typeplaatje van het product.



**Nederland**

Tel.: (076) 579 54 54

Fax: (076) 579 54 94

E-mail: gereedschappen@nl.bosch.com

**Meer serviceadressen vindt u onder:**[www.bosch-pt.com/serviceaddresses](http://www.bosch-pt.com/serviceaddresses)**Vervoer**

Op de aanbevolen Li-Ion-accu's zijn de eisen voor het vervoer van gevaarlijke stoffen van toepassing. De accu's kunnen door de gebruiker zonder verdere voorwaarden over de weg vervoerd worden.

Bij de verzending door derden (bijv. luchtvervoer of expeditiebedrijf) moeten bijzondere eisen ten aanzien van verpakking en markering in acht genomen worden. In deze gevallen moet bij de voorbereiding van de verzending een deskundige voor gevaarlijke stoffen geraadpleegd worden.

Verzend accu's alleen, wanneer de behuizing onbeschadigd is. Plak blootliggende contacten af en verpak de accu zodanig dat deze niet in de verpakking beweegt. Neem ook eventuele overige nationale voorschriften in acht.

**Afvalverwijdering**

Acculampen, accu's, accessoires en verpakkingen dienen op een voor het milieu verantwoorde wijze te worden gerecycled.



Gooi acculampen, accu's en batterijen niet bij het huisvuil!

**Alleen voor landen van de EU:**

Volgens de Europese richtlijn 2012/19/EU inzake afgedankte elektrische en elektronische apparatuur en de implementatie in nationaal recht moeten niet meer bruikbare acculampen en volgens de Europese richtlijn 2006/66/EG moeten defecte of verbruikte accu's/batterijen apart worden ingezameld en op een voor het milieu verantwoorde wijze worden gerecycled.

Bij een verkeerde afvoer kunnen afgedankte elektrische en elektronische apparaten vanwege de mogelijke aanwezigheid van gevaarlijke stoffen schadelijke uitwerkingen op het milieu en de gezondheid van mensen hebben.

**Accu's/batterijen:****Li-Ion:**

Lees de aanwijzingen in het gedeelte Vervoer en neem deze in acht (zie „Vervoer“, Pagina 65).

## Dansk

### Sikkerhedsinstrukser for akku-lamper



**Læs alle sikkerhedsinstrukser og anvisninger.** Overholdes sikkerhedsinstrukserne og anvisningerne ikke, er der risiko for elektrisk stød, brand og/eller alvorlige kvæstelser.

**Opbevar alle advarselshenvisninger og instrukser til senere brug.**

- ▶ **Håndter akku-lampen med omhu.** Akku-lampen frembringer en kraftig varme, der medfører øget brand- og eksplosionsfare.
  - ▶ **Arbejd ikke med akku-lampen i eksplosionsfarlige omgivelser.**
  - ▶ **Tryk ikke videre på start-stop-kontakten efter automatisk slukning af akku-lampen.** Akkuen kan blive beskadiget. Sørg for, at akkuen er opladet, og at akku-lampen er afkølet, før du tænder den igen.
  - ▶ **Brug kun originalt Bosch-tilbehør.**
  - ▶ **Lyskilden kan ikke udskiftes.** Hvis lyskilden er defekt, skal hele akku-lampen udskiftes.
  - ▶ **Tag altid akkuen ud af akku-lampen før arbejde på akku-lampen (f.eks. montage, vedligeholdelse osv.) samt ved transport og opbevaring af denne.** Utilsigtet aktivering af start-stop-kontakten er forbundet med kvæstelsesfare.
  - ▶ **Ret ikke lysstrålen mod personer eller dyr og ret ikke blikket ind i lysstrålen, heller ikke fra stor afstand.**
  - ▶ **Brug ikke akku-lampen i trafikken.** Akku-lampen er ikke godkendt som belysning i trafikken.
-  **0,1m** **Overhold minimumsafstanden fra akku-lampen til alle oplyste overflader og genstande.** Hvis minimumsafstanden ikke overholdes, kan de oplyste genstande blive overophedede.



**BEMÆRK! Se ikke ind i lysstrålen i længere tid.** Den optiske stråling kan være skadelig for dine øjne.

- ▶ **Tildæk ikke lampehovedet, mens akku-lampen er i brug.** Lampehovedet opvarmes under brugen og kan forårsage forbrændinger, hvis denne varme ophobes.
- ▶ **Beskadiges akkuen, eller bruges den forkert, kan der sive dampe ud. Akkuen kan antændes eller eksplodere.** Tilfør frisk luft, og søg læge, hvis du føler dig utilpas. Dampene kan irritere luftvejene.
- ▶ **Hvis akkuen anvendes forkert, eller den er beskadiget, kan der slippe brændbar væske ud af akkuen. Undgå at komme i kontakt med denne væske. Hvis det alligevel skulle ske, skal du skylle med vand. Søg læge, hvis du får væsken i øjnene.** Akku-væske kan give hudirritation eller forbrændinger.
- ▶ **Akkuen kan blive beskadiget af spidse genstande som f.eks. søm eller skruerækkere eller ydre kraftpåvirkning.** Der kan opstå indvendig kortslutning, så akkuen kan antændes, ryge, eksplodere eller overophedes.
- ▶ **Ikke-benyttede akkuer må ikke komme i berøring med kontorclips, mønter, nøgler, søm, skruer eller andre små metalgenstande, da disse kan kortslutte kontakterne.** En kortslutning mellem batteri-kontakterne øger risikoen for personskader i form af forbrændinger.
- ▶ **Åbn ikke akkuen.** Fare for kortslutning.
- ▶ **Brug kun akkuen i producentens produkter.** Kun på denne måde beskyttes akkuen mod farlig overbelastning.



**Beskyt akkuen mod varme (f.eks. også mod varige solstråler, brand, snavs, vand og fugtighed).** Der er risiko for eksplosion og kortslutning.



- ▶ **Oplad kun akkuerne med ladere, der er anbefalet af fabrikanten.** En lader, der er egnet til en bestemt type akkuer, må ikke benyttes med andre akkuer – brandfare.



**Akku-lampen må ikke komme i nærheden af implantater og andet medicinsk udstyr som f.eks. pacemakere eller insulinpumper.** Magneten i den akku-lampen danner et magnetfelt, som kan påvirke implantaternes eller det medicinske udstyrs funktion negativt.

- ▶ **Hold akku-lampen på afstand af magnetiske datamedier og magnetisk følsomt udstyr.** Magneten kan forårsage uopretteligt datatab.
- ▶ **Anbring ikke akku-lampen og fastgørelsesmagneten over hovedhøjde.** Hvis den falder ned, kan der ske personskade.

- ▶ **Kontrollér, om fastgørelsesmagneten kan holde akku-lampen sikkert fast.** Hvis den falder ned, kan der ske personskade.
- ▶ **Hvis akku-lampen er fastgjort med magnet eller ophængskrog, må du ikke belaste den med yderligere vægt.** Magneten og ophængskroge er udelukkende beregnet til at bære akku-lampen med isat akku. Hvis der påføres yderligere vægt, kan akku-lampen gå i stykker eller falde ned.
- ▶ **Hvis akku-lampen er fastgjort med magnet eller ophængskrog, må du ikke bevæge hverken akku-lampen eller den genstand, som den er fastgjort til.** Akku-lampen kan falde ned.
- ▶ **Fastgør ikke akku-lampen til elektriske ledninger eller andre usikre genstande.** Der er risiko for brand og kvæstelser.

## Produkt- og ydelsesbeskrivelse

### Beregnet anvendelse

Akku-lampen er beregnet til mobil, rumligt og tidsmæssigt begrænset oplysning i indendørsområder og er uegnet til brug som generel rumbelysning.

### Illustrerede komponenter

Nummereringen af de illustrerede komponenter refererer til illustrationen af akku-lampen på illustrationssiden.

- (1) Tænd/sluk-knap
- (2) Lampehoved
- (3) Ophængskrog
- (4) Akku-holder
- (5) Akku-oplåsingsknap<sup>a)</sup>
- (6) Akku<sup>a)</sup>
- (7) Magnet

- a) **Tilbehør, som er illustreret og beskrevet i betjeningsvejledningen, er ikke indeholdt i standardleveringen. Det fuldstændige tilbehør findes i vores tilbehørsprogram.**

### Tekniske data

Akku-lampe		GLI 18V-800
Varenummer		<b>3 601 D43 6..</b>
Nominel spænding	V=	18

Akku-lampe		GLI 18V-800
Maks. nominel optagen effekt	W	7
Lystid, ca. <sup>A)B)</sup>	min/Ah	150
Samlet lysstrøm (ved fuld lysstyrke) <sup>B)</sup>	lm	800
Anbefalet omgivelsestemperatur ved opladning	°C	0 ... +35
Tilladt omgivelsestemperatur ved drift <sup>C)</sup> og ved opbevaring	°C	-20 ... +50
Anbefalede akkuer		GBA 18V... ProCORE18V...
Anbefalede ladere		GAL 18... GAX 18... GAL 36...

A) ved fuld lysstyrke (uden restdriftstid i dæmpet tilstand)

B) Målt ved 20–25 °C med akku **ProCORE18V 4.0Ah**.

C) Begrænset ydelse ved temperaturer <0 °C.

Værdierne kan variere afhængigt af produktet samt anvendelses- og miljøbetingelserne. Du kan finde flere oplysninger under [www.bosch-professional.com/wac](http://www.bosch-professional.com/wac).

Farvegengivelsen af de belyste genstande kan være forvrænget.

## Akku

**Bosch** sælger også akku-lamper uden akku. Om der følger en akku med din akku-lampe fremgår af emballagen.

### Opladning af akku

► **Brug kun de ladere, der fremgår af de tekniske data.** Kun disse ladere er afstemt efter den lithium-ion-akku, der bruges i akku-lampen.

**Bemærk!** Lithium-ion-akkuer udleveres delvis opladet på grund af internationale transportforskrifter. For at sikre at akkuen fungerer 100 %, skal du oplade akkuen helt i opladeren før første ibrugtagning.

### Isætning af akku

Skub den opladede akku ind i akkuholderen, så den går hørbart i indgreb.

## Udtagning af akku



Akkuen tages ud ved at trykke på akku-oplåsingsknappen og trække akkuen ud af el-værktøjet. **Undgå brug af vold.**

Akkuen har to låsetrin, der forhindrer, at den falder ud, hvis du skulle komme til at trykke på akku-udløserknappen ved et uheld. Så længe akkuen sidder i el-værktøjet, holdes den i position af en fjeder.

## Akku-ladetilstandsindikator

Bemærk! Ikke alle akku-typer er udstyret med ladetilstandsindikator.

De grønne lysdioder på akku-ladetilstandsindikatoren viser akkuens ladetilstand. Af sikkerhedsgrunde er det kun muligt at se ladetilstanden, når akku-lampen er slukket.

Tryk på knappen til ladetilstandsindikatoren  eller  for at få vist ladetilstanden. Dette er også muligt, når akkuen er taget ud.

Hvis der ikke er nogen lysdioder, der lyser, efter at du har trykket på knappen til ladetilstandsindikatoren, er akkuen defekt og skal udskiftes.

### Akku-type GBA 18V...



LED	Kapacitet
Konstant lys 3 × grøn	60–100 %
Konstant lys 2 × grøn	30–60 %
Konstant lys 1 × grøn	5–30 %
Blinkende lys 1 × grøn	0–5 %

### Akku-type ProCORE18V...



LED	Kapacitet
Konstant lys 5 × grøn	80–100 %
Konstant lys 4 × grøn	60–80 %
Konstant lys 3 × grøn	40–60 %
Konstant lys 2 × grøn	20–40 %

LED	Kapacitet
Konstant lys 1 × grøn	5–20 %
Blinkende lys 1 × grøn	0–5 %

## Henvisninger til optimal håndtering af akkuen

Beskyt akkuen mod fugtighed og vand.

Opbevar kun akkuen i et temperaturområde fra -20 °C til 50 °C. Opbevar ikke akkuen i bilen f.eks. om sommeren.

Rengør akkuens ventilationsåbninger en gang imellem med en blød, ren og tør pensel.

Når driftstiden pr. opladning forkortes væsentligt, er det tegn på, at akkerne er slidt op og skal udskiftes.

Læs og overhold henvisningerne mht. bortskaffelse.

## Brug

### Ibrugtagning

#### Opstilling

Stil akku-lampen på et stabilt, jævnt underlag. Sørg for, at den står sikkert.

#### Tænd/sluk og indstilling af lysstyrke

Tænd/sluk-knap (1)	Funktion
Tryk 1×	Tænde akku-ampen, lav lysstyrke
Tryk 2×	Tænde akku-ampen, middel lysstyrke
Tryk 3×	Tænde akku-lampe, fuld lysstyrke
Tryk 4×	Slukke akku-lampe

Når akku-lampen har været tændt og dæmpet i ca. 5 minutter, slukkes den straks ved næste tryk.

Hvis du klapper akku-lampen sammen med lysfladen i retning mod akku-holderen **(4)**, slukker akku-lampen automatisk.

**Bemærk!** Denne funktion kan blive påvirket af magnetfelter.

#### Temperaturafhængig overbelastningsbeskyttelse

Overskrides den tilladte driftstemperatur, slukkes akku-lampen. Lad akku-lampen køle af, og tænd den derefter igen.

## Arbejdsvejledning

Kort før akku-lampen slukker, fordi akkuen er tom, blinker den tre gange og lyser med reduceret lysstyrke.

### Drejnings/vinkling af lyshoved

Du kan dreje lyshovedet **(2)** 360° i 21 trin og vinkle det op til 180° i 7 trin.

### Ophængskrog

Ophængskroge**(3)** er beregnet til ophængning af akku-lampen.

► **Brug ikke ophængskroge til at trække genstande.** Ophængskroge og akku-lampen kan gå i stykker.

### Magnetfastgørelse

Med magneten **(7)** kan du fastgøre akku-lampen til ferromagnetisk overflade.

► **Hold fingrene væk fra bagsiden af akku-holderen, når du fastgør akku-lampen på overflader.** På grund af magnetens store trækraft kan du få fingrene i klemme.

Sørg ved fastgørelsen for at undgå ridser på sarte overflader.

## Vedligeholdelse og service

### Vedligeholdelse og rengøring

► **Tag altid akkuen ud af akku-lampen før arbejde på akku-lampen (f.eks. montering, vedligeholdelse osv.) samt ved transport og opbevaring af denne.** Utsigtet aktivering af start-stop-kontakten er forbundet med kvæstelsesfare.

Akku-lampen er vedligeholdelsesfri og indeholder ingen dele, der skal udskiftes eller vedligeholdes.

Rengør kun akku-lampens kunststofrude med en tør, blød klud for at undgå beskadigelser. Brug ikke rengørings- eller opløsningsmiddel.

Lyskilden kan ikke udskiftes. Hvis lyskilden er defekt, skal hele akku-lampen udskiftes.

### Kundeservice og anvendelsesrådgivning

Kundeservice besvarer dine spørgsmål vedr. reparation og vedligeholdelse af dit produkt samt reservedele. Ekspløsnestegninger og oplysninger om reservedele finder du også på: **[www.bosch-pt.com](http://www.bosch-pt.com)**

Bosch-anvendelsesrådgivningsteamet hjælper dig gerne, hvis du har spørgsmål til produkter og tilbehørsdele.

Produktets 10-cifrede typenummer (se typeskilt) skal altid angives ved forespørgsler og bestilling af reservedele.



## Dansk

Bosch Service Center

Telegrafvej 3

2750 Ballerup

På [www.bosch-pt.dk](http://www.bosch-pt.dk) kan der online bestilles reservedele eller oprettes en reparations ordre.

Tlf. Service Center: 44898855

Fax: 44898755

E-Mail: [vaerktoej@dk.bosch.com](mailto:vaerktoej@dk.bosch.com)

### Du finder adresser til andre værksteder på:

[www.bosch-pt.com/serviceaddresses](http://www.bosch-pt.com/serviceaddresses)

## Transport

De anbefalede lithium-ion-akkuer overholder bestemmelserne om farligt gods. Akkuerne kan transporteres af brugeren på offentlig vej uden yderligere pålæg.

Ved forsendelse gennem tredjemand (f.eks.: lufttransport eller spedition) skal særlige krav vedr. emballage og mærkning overholdes. Her skal man kontakte en faregods-ekspert, før forsendelsesstykket forberedes.

Send kun akkuer, hvis huset er ubeskadiget. Tilklæb åbne kontakter, og indpak akkuen på en sådan måde, at den ikke kan bevæge sig i emballagen. Følg venligst også eventuelle, videreførende, nationale forskrifter.

## Bortskaffelse



Akku-lamper, akkuer, tilbehør og emballage skal genbruges på en miljøvenlig måde.



Smid ikke akku-lamper og akkuer/batterier ud sammen med det almindelige husholdningsaffald!

### Gælder kun i EU-lande:

Iht. det europæiske direktiv 2012/19/EU om affald fra elektrisk og elektronisk udstyr og de nationale bestemmelser, der er baseret herpå, skal kasserede akku-lamper, og iht. det europæiske direktiv 2006/66/EF skal defekte eller opbrugte akkuer/batterier indsamles separat og genbruges iht. gældende miljøforskrifter.

Ved forkert bortskaffelse kan elektrisk og elektronisk affald have skadelige virkninger på miljøet og menneskers sundhed på grund af den mulige tilstedeværelse af farlige stoffer.

**Akkuer/batterier:****Li-Ion:**

Vær opmærksom på anvisningerne i afsnittet "Transport" (se "Transport", Side 73).

## Svensk

### Säkerhetsanvisningar för sladdlösa lampor



**Läs igenom alla säkerhetsanvisningar och instruktioner.** Fel som uppstår till följd av att säkerhetsinstruktionerna och anvisningarna inte följts kan orsaka elstöt, brand och/eller allvarliga personskador.

**Förvara alla varningar och anvisningar för framtida bruk.**

- ▶ **Hantera den sladdlösa lampan försiktigt.** Den sladdlösa lampan genererar kraftig värme, som leder till ökad brand- och explosionsfara.
  - ▶ **Arbeta inte med den sladdlösa lampan i explosionsfarliga miljöer.**
  - ▶ **Undvik att trycka på på-/avknappen efter en automatisk fränkoppling av den sladdlösa lampan.** Batteriet kan skadas. Säkerställ att batteriet är laddat och att batterilampan har svalnat innan du tänder batterilampan igen.
  - ▶ **Använd endast original-tillbehör från Bosch.**
  - ▶ **Ljuskällan kan inte bytas ut.** Om ljuskällan är defekt skall hela den batteridrivna lampan bytas ut.
  - ▶ **Ta ut batteriet innan alla arbeten på den sladdlösa lampan (t.ex. montering, underhåll etc.) och vid transport och förvaring av den sladdlösa lampan.** Om strömställaren Till/Från oavsiktligt påverkas finns risk för personskada.
  - ▶ **Rikta aldrig ljusstrålen mot personer eller djur och rikta inte heller själv blicken mot ljusstrålen även om du står på längre avstånd.**
  - ▶ **Använd inte den sladdlösa lampan i trafiken.** Den sladdlösa lampan är inte avsedd för belysning i trafiken.
-  **Håll den sladdlösa lampan minst på minsta avstånd från alla upplysta ytor och föremål.** Om avståndet underskrids kan de upplysta föremålen överhettas.



**OBSERVERA!** Titta inte in i ljusstrålen under längre tid. Den optiska strålningen kan skada dina ögon.

- ▶ **Täck inte över lamphuvudet medan den sladdlösa lampan är tänd.** Lamphuvudet blir varmt under drift och kan förorsaka brännskador om värmen stockar sig.
- ▶ **Vid skador och felaktig användning av batteriet kan ångor träda ut. Batteriet kan börja brinna eller explodera.** Tillför friskluft och kontakta läkare vid besvär. Ångorna kan leda till irritation i andningsvägarna.
- ▶ **Om batteriet används på fel sätt, eller är skadat, finns det risk för att brännbar vätska rinner ur batteriet. Undvik kontakt med vätskan. Vid oavsiktlig kontakt spola med vatten. Om vätska kommer i kontakt med ögonen, uppsök dessutom läkare.** Batterivätskan kan medföra hudirritation och brännskada.
- ▶ **Batteriet kan skadas av vassa föremål som t.ex. spikar eller skruvmejslar eller på grund av yttre påverkan.** En intern kortslutning kan uppstå och rök, explosion eller överhettning kan förekomma hos batteriet.
- ▶ **Håll gem, mynt, nycklar, spikar, skruvar och andra små metallföremål på avstånd från det ej använda batteriet för att undvika en bygling av kontaktarna.** En kortslutning av batteriets kontakter kan leda till brännskador eller brand.
- ▶ **Öppna inte batteriet.** Detta kan leda till kortslutning.
- ▶ **Använd endast batteriet i produkter från tillverkaren.** Detta skyddar batteriet mot farlig överbelastning.



**Skydda batteriet mot hög värme som t. ex. längre solbestrålning, eld, smuts, vatten och fukt.** Explosions- och kortslutningsrisk.



- ▶ **Ladda batterierna endast i de laddare som tillverkaren rekommenderat.** Om en laddare som är avsedd för en viss typ av batterier används för andra batterityper finns risk för brand.



**Placera inte den sladdlösa lampan i närheten av implantat och andra medicinska apparater, som t.ex. pacemakers eller insulinpumpar.** Magneterna i den sladdlösa lampan skapar ett fält som kan påverka funktionen hos implantat och medicinska apparater.

- ▶ **Håll den sladdlösa lampan på avstånd från magnetiska dataenheter och magnetiskt känsliga apparater.** På grund av magnetens påverkan kan oåterkalleliga dataförluster inträffa.

- ▶ **Sätt inte den sladdlösa lampan över huvudhöjd med hjälp av fästmagneten.** Risk för skador om den faller ner.
- ▶ **Kontrollera om fästmagneten kan bära den sladdlösa lampan permanent.** Risk för skador om den faller ner.
- ▶ **Om den sladdlösa lampan hängs upp med magneten eller upphängningskroken ska den inte belastas med ytterligare vikt.** Magnet och upphängningskrok är endast avsedda för att hålla den sladdlösa lampan inklusive isatt batteri. Vid ytterligare belastning kan den sladdlösa lampan gå sönder eller falla ner.
- ▶ **Om den sladdlösa lampan är upphängd med magnet eller upphängningskrok, flytta varken den sladdlösa lampan eller det föremål som den hänger på.** Den sladdlösa lampan kan falla ner.
- ▶ **Fäst inte den sladdlösa lampan i elektriska ledningar eller andra osäkra föremål.** Brand- och skaderisk föreligger.

## Produkt- och prestandebeskrivning

### Ändamålsenlig användning

Den sladdlösa lampan är avsedd för mobil, rumsligt och tidsmässigt begränsad belysning av utrymmen inomhus och är inte lämplig för allmän belysning i ett rum.

### Illustrerade komponenter

Numreringen av de avbildade komponenterna avser framställningen av den sladdlösa lampan på grafiksidan.

- (1) På-/av-knapp
  - (2) Lamphuvud
  - (3) Upphängningskrok
  - (4) Batterihållare
  - (5) Batteriupplåsningsknapp<sup>a)</sup>
  - (6) Batteri<sup>a)</sup>
  - (7) Magnet
- a) I bruksanvisningen avbildat och beskrivet tillbehör ingår inte i standardleveransen. I vårt tillbehörsprogram beskrivs allt tillbehör som finns.

## Tekniska data

Sladdlös lampa		GLI 18V-800
Artikelnummer		<b>3 601 D43 6..</b>
Märkspänning	V=	18
max. upptagen märkeffekt	W	7
Belysningstid, ca. <sup>A)B)</sup>	min/Ah	150
Totalt ljusflöde (vid max. ljusstyrka) <sup>B)</sup>	lm	800
Rekommenderad omgivningstemperatur vid laddning	°C	0 ... +35
Tillåten omgivningstemperatur under drift <sup>C)</sup> och vid lagring	°C	-20 ... +50
Rekommenderade batterier		GBA 18V... ProCORE18V...
Rekommenderade laddare		GAL 18... GAX 18... GAL 36...

A) Vid max. ljusstyrka (utan återstående drifttid i dimmat läge)

B) Uppmätt vid 20–25 °C med batteri **ProCORE18V 4.0Ah**.

C) Begränsad effekt vid temperaturer <0 °C

Värdena kan variera beroende på produkt och är beroende av användnings- och omgivningsvillkor. Mer information finns på [www.bosch-professional.com/wac](http://www.bosch-professional.com/wac).

Färgåtgivningen av belysta objekt kan bli felaktig.

## Batteri

**Bosch** säljer även sladdlösa lampor utan batteri. Om det ingår ett batteri i leveransen av din sladdlösa lampa kan du se på förpackningen.

### Ladda batteriet

► **Använd endast de laddare som anges i tekniska data.** Endast dessa laddare är anpassade till det litium-jonbatteri som används i din sladdlösa lampa.

**Observera:** litiumjonbatterier levereras delvis laddade enligt internationella transportföreskrifter. För full effekt ska batteriet laddas helt innan första användningen.

### Sätta in batteriet

Skjut in det laddade batteriet i batterihållaren tills det sitter fast.

## Borttagning av batteri

För att ta ut batteriet, tryck på upplåsningsknappen och dra ut batteriet. **Bruka inte våld.**

Batteriet är försedd med två låsstep som hindrar ackumulatorn från att falla ut om dess upplåsningsknapp faller ut. När batteriet är insatt i elverktyget hålls det med en fjäder i rätt läge.

## Indikering batteristatus

Observera: Inte varje batterityp har en laddningsindikation.

De tre gröna LED-lamporna på indikeringen för batteristatus visar batteriets laddningsnivå. Av säkerhetsskäl kan laddningstillståndet visas endast när den sladdlösa lampan är släckt.

Tryck på knappen för indikering av batteristatus  eller  för att visa batteriets laddningsnivå. Detta är möjligt även då batteriet är uttaget.

Om ingen LED-lampa lyser efter ett tryck på knappen för batteristatus är batteriet defekt och måste bytas ut.

### Batterityp GBA 18V...



LED	Kapacitet
Fast ljus 3 × grönt	60–100 %
Fast ljus 2 × grönt	30–60 %
Fast ljus 1 × grönt	5–30 %
Blinkande ljus 1 × grönt	0–5 %

### Batterityp ProCORE18V...



LED	Kapacitet
Fast ljus 5 × grönt	80–100 %
Fast ljus 4 × grönt	60–80 %
Fast ljus 3 × grönt	40–60 %
Fast ljus 2 × grönt	20–40 %

LED	Kapacitet
Fast ljus 1 × grönt	5–20 %
Blinkande ljus 1 × grönt	0–5 %

## Anvisningar för korrekt hantering av batterimodulen

Skydda batterimodulen mot fukt och vatten.

Batteriet får endast lagras inom ett temperaturområde mellan –20 °C till 50 °C. Låt därför inte batterimodulen t. ex. på sommaren ligga kvar i bilen.

Rengör vid tillfälle batterimodulens ventilationsöppningar med en mjuk, ren och torr pensel.

Är brukstiden efter uppladdning onormalt kort tyder det på att batterierna är förbrukade och måste bytas mot nya.

Beakta anvisningarna för avfallshantering.

## Drift

### Driftstart

#### Uppställning

Placera den trådlösa lampan på ett stabilt och jämnt underlag. Se till att lampan står säkert.

#### Till-/frånslag och inställning av ljusstyrka

På-/av-knapp (1)	Funktion
1 tryck	Tända den sladdlösa lampan, låg ljusstyrka
2 tryck	Tända den sladdlösa lampan, medelljusstyrka
3 tryck	Tända den sladdlösa lampan, full ljusstyrka
4 tryck	Släcka den sladdlösa lampan

Om den trådlösa lampan var tänd och dimmad i ca. 5 minuter så släcks den vid nästa tryck.

När du faller ihop den sladdlösa lampan med ljusytan i riktning mot batterihållaren **(4)** stängs den sladdlösa lampan av automatiskt.

**Observera:** Denna funktion kan påverkas av magnetfält.

#### Temperaturberoende överbelastningskydd

Om tillåten drifttemperatur överskrids slår den sladdlösa lampan av sig själv. Låt den sladdlösa lampan svalna och slå sedan på den igen.

## Arbetsanvisningar

Strax innan den sladdlösa lampan stängs av på grund av tomt batteri blinkar den tre gånger och lyser med reducerad styrka.

### Vrida/fälla lamphuvudet

Du kan vrida lamphuvudet **(2)** i 21 steg, 360° och fälla det i 7 steg till max. 180°.

### Upphångningskrok

Med upphångningskroken **(3)** kan du hänga upp den sladdlösa lampan.

► **Använd inte upphångningskroken för att dra föremål.** Upphångningskroken eller den sladdlösa lampan kan gå sönder.

### Magnetfäste

Med magneten **(7)** kan du fästa den sladdlösa lampan på ferromagnetiska ytor.

► **Håll fingrarna borta från batterihållarens baksida när du fäster lampan på ett underlag.** Fingrarna kan fastna på grund av magneternas starka dragkraft.

Undvik repor på känsliga ställen när du monterar lampan.

## Underhåll och service

### Underhåll och rengöring

► **Ta ut batteriet innan alla arbeten på den sladdlösa lampan (t.ex. montering, underhåll etc.) och vid transport och förvaring av den sladdlösa lampan.** Om strömställaren Till/Från oavsiktligt påverkas finns risk för personskada.

Den sladdlösa lampan är underhållsfri och innehåller inga delar som behöver bytas eller underhållas.

Rengör plastglaset på den sladdlösa lampan endast med en torr, mjuk trasa, för att undvika skador. Använd inga rengörings- eller lösningsmedel.

Ljuskällan kan inte bytas ut. Om ljuskällan är defekt skall hela den batteridrivna lampan bytas ut.

### Kundtjänst och applikationsrådgivning

Kundservicen ger svar på frågor beträffande reparation och underhåll av produkter och reservdelar. Explosionsritningar och informationer om reservdelar hittar du också under:

**[www.bosch-pt.com](http://www.bosch-pt.com)**

Boschs applikationsrådgivnings-team hjälper dig gärna med frågor om våra produkter och tillbehören till dem.



Ange alltid vid förfrågningar och reservdelsbeställningar det 10-siffriga produktnumret som finns på produktens typskylt.

### Svenska

Bosch Service Center  
Telegrafvej 3  
2750 Ballerup  
Danmark  
Tel.: (08) 7501820 (inom Sverige)  
Fax: (011) 187691

### Du hittar fler kontaktuppgifter till service här:

[www.bosch-pt.com/serviceaddresses](http://www.bosch-pt.com/serviceaddresses)

### Transport

De rekommenderade lithiumjonbatterierna är underkastade kraven för farligt gods. Användaren kan utan ytterligare förpliktelser transportera batterierna på allmän väg. Vid transport genom tredje person (t.ex. flygfrakt eller spedition) ska speciella villkor för förpackning och märkning beaktas. I detta fall en expert för farligt gods konsulteras vid förberedelse av transport.

Batterier får försändas endast om höljet är oskadat. Tejpa öppna kontakter och förpacka batteriet så att det inte kan röras i förpackningen. Beakta även tillämpliga nationella föreskrifter.

### Avfallshantering



Sladdlösa lampor, batterier, tillbehör och förpackning ska omhändertas på miljövänligt sätt för återvinning.



Släng inte sladdlösa lampor och inte heller batterier i hushållsavfall!

### Endast för EU-länder:

Enligt det europeiska direktivet 2012/19/EU om avfall som utgörs av eller innehåller elektrisk och elektronisk utrustning och dess tillämpning i nationell rätt ska förbrukade sladdlösa lampor, och enligt det europeiska direktivet 2006/66/EG felaktiga eller förbrukade batterier, samlas in separat och tillförs en miljöanpassad avfallshantering. Vid felaktig avfallshantering kan elektriska och elektroniska apparater orsaka skador på hälsa och miljö på grund av potentiellt farliga ämnen.

**Sekundær-/primärbatterier:****Li-jon:**

Beakta anvisningarna i avsnittet Transport (se „Transport“, Sidan 81).

## Norsk

### Sikkerhetsanvisninger for batteridrevne lamper



**Les alle sikkerhetsanvisningene og instruksene.** Hvis ikke sikkerhetsanvisningene og instruksene tas til følge, kan det oppstå elektrisk støt, brann og/eller alvorlige personskader.

**Ta godt vare på alle advarslene og informasjonen.**

- ▶ **Hånder den batteridrevne lampen med forsiktighet.** Den batteridrevne lampen produserer sterk varme, noe som medfører økt brann- og eksplosjonsfare.
- ▶ **Bruk ikke den batteridrevne lampen i eksplosjonsfarlige omgivelser.**
- ▶ **Ikke trykk på av/på-bryteren etter at den batteridrevne lampen har blitt slått av automatisk.** Batteriet kan ta skade. Kontroller at batteriet er ladet og at den batteridrevne lampen er avkjølt før du slår den på igjen.
- ▶ **Bruk bare originalt tilbehør fra Bosch.**
- ▶ **Lyskilden kan ikke skiftes.** Hvis lyskilden er defekt, må hele den batteridrevne lampen skiftes.
- ▶ **Ta alltid ut batteriet før arbeid på den batteridrevne lampen (f.eks. montering eller vedlikehold), og før transport og oppbevaring av den batteridrevne lampen.** Det er fare for skader hvis du trykker på av/på-bryteren ved en feiltagelse.
- ▶ **Retts aldri lysstrålen mot personer eller dyr og se ikke selv inn i lysstrålen, heller ikke fra en stor avstand.**
- ▶ **Bruk ikke den batteridrevne i lampen i veitrafikk.** Den batteridrevne lampen er ikke godkjent for belysning i veitrafikk.

 **Overhold minimumsavstanden mellom den batteridrevne lampen og overflater eller gjenstander.** Hvis ikke denne avstanden overholdes, kan de belyste gjenstandene overopphetes.



**OBS! Ikke se inn i lysstrålen i lang tid.** Den optiske strålingen kan skade øynene dine.

- ▶ **Ikke dekk til lampehodet når den batteridrevne lampen er i bruk.** Lampehodet varmes opp under bruk og kan forårsake brannskader når denne varmen hopos opp.
- ▶ **Det kan slippe ut damp ved skader på og ikke-forskriftsmessig bruk av batteriet. Batteriet kan brenne eller eksplodere.** Sørg for forsyning av friskluft, og oppsøk lege hvis du får besvær. Dampene kan irritere åndedretsorganene.
- ▶ **Ved feil bruk eller skadet batteri kan brennbar væske lekke ut av batteriet. Unngå kontakt med væsken. Ved tilfeldig kontakt må det skylles med vann. Hvis det kommer væske i øynene, må du i tillegg oppsøke en lege.** Batterivæske som renner ut kan føre til irritasjoner på huden eller forbrenninger.
- ▶ **Batteriet kan bli skadet av spisse gjenstander som spikre eller skrutrekkere eller på grunn av ytre påvirkning.** Resultat kan bli intern kortslutning, og det kan da komme røyk fra batteriet, eller batteriet kan ta fyr, eksplodere eller bli overopphetet.
- ▶ **Når batteriet ikke er i bruk, må det oppbevares i god avstand fra binders, mynter, nøkler, spikre, skruer eller andre mindre metallgjenstander, som kan lage en forbindelse mellom kontaktene.** En kortslutning mellom batterikontaktene kan føre til forbrenninger eller brann.
- ▶ **Batteriet må ikke åpnes.** Det er fare for kortslutning.
- ▶ **Batteriet må bare brukes i produkter fra produsenten.** Kun slik beskyttes batteriet mot farlig overbelastning.



**Beskytt batteriet mot varme, f.eks. også mot langvarig sollys og ild, skitt, vann og fuktighet.** Det er fare for eksplosjon og kortslutning.



- ▶ **Lad batteriene bare med ladere som anbefales av produsenten.** Det medfører brannfare hvis en lader som er egnet for en bestemt type batterier, brukes med andre batterier.



**Den batteridrevne lampen må ikke komme i nærheten av implantater og annet medisinsk utstyr som for eksempel pacemakere eller insulinpumper.** Magneten til den batteridrevne lampen genererer et felt som kan påvirke funksjonen til implantater og medisinsk utstyr.

- ▶ **Den batteridrevne lampen må holdes i avstand fra magnetiske datalagringsmedier og magnetisk følsomt utstyr.** Virkningen til magneten kan føre til permanente tap av data.

- ▶ **Hold ikke den batteridrevne lampen over hodet ved hjelp av festemagneten.** Det kan oppstå personskader hvis den faller ned.
- ▶ **Kontroller om festemagneten kan holde fast den batteridrevne permanent.** Det kan oppstå personskader hvis den faller ned.
- ▶ **Hvis den batteridrevne lampen er festet med magnet eller opphengskrok, må du ikke belaste den med ytterligere vekt.** Magneten og opphengskroken er utelukkende beregnet for å bære vekten på den batteridrevne lampen inkludert batteriet. Ved ytterligere vekt kan den batteridrevne lampen brenne eller falle ned.
- ▶ **Hvis den batteridrevne lampen er festet med magneten eller opphengskroken, må du ikke bevege på den batteridrevne lampen eller objektet den er festet på.** Den batteridrevne lampen kan falle ned.
- ▶ **Du må ikke feste den batteridrevne lampen på elektriske ledninger eller andre usikre objekter.** Det medfører fare for brann og personskader.

## Produktbeskrivelse og ytelsesspesifikasjoner

### Forskriftsmessig bruk

Den batteridrevne lampen er beregnet for midlertidig belysning i forskjellige rom innendørs. Den egner seg ikke som generell rombelysning.

### Illustrerte komponenter

Nummereringen av de illustrerte komponentene gjelder for bildet av den batteridrevne lampen på illustrasjonssiden.

- (1) Av/på-knapp
  - (2) Lampehode
  - (3) Opphengskrok
  - (4) Batteriholder
  - (5) Batteriutløserknapp<sup>a)</sup>
  - (6) Batteri<sup>a)</sup>
  - (7) Magnet
- a) **Illustrert eller beskrevet tilbehør inngår ikke i standard-leveransen. Det komplette tilbehøret finner du i vårt tilbehørsprogram.**

## Tekniske data

Batteridrevet lampe		GLI 18V-800
Artikkelnummer		<b>3 601 D43 6..</b>
Nominell spenning	V=	18
Maks. opptatt effekt	W	7
Lysvarighet, ca. <sup>A)B)</sup>	min/Ah	150
Total lysstrøm (ved full lysstyrke) <sup>B)</sup>	lm	800
Anbefalt omgivelsestemperatur ved lading	°C	0 ... +35
Tillatt omgivelsestemperatur under drift <sup>C)</sup> og ved lagring	°C	-20 ... +50
Anbefalte batterier		GBA 18V... ProCORE18V...
Anbefalte ladere		GAL 18... GAX 18... GAL 36...

A) Ved full lysstyrke (uten gjenværende brukstid i dimmet modus)

B) Målt ved 20–25 °C med batteri **ProCORE18V 4.0Ah**.

C) Begrenset ytelse ved temperatur under 0 °C

Verdiene kan variere avhengig av produktet, bruksområdet og miljøforholdene. Du finner mer informasjon på [www.bosch-professional.com/wac](http://www.bosch-professional.com/wac).

Det kan hende at gjengivelsen av fargen på de belyste objektene ikke blir helt riktig.

## Batteri

**Bosch** selger også batteridrevne lamper uten batteri. Det er angitt på emballasjen om et batteri følger med den batteridrevne lampen din.

### Lade batteriet

► **Bruk bare laderne som er oppført i de tekniske spesifikasjonene.** Kun disse laderne er tilpasset til li-ion-batteriet som er brukt i din batteridrevne lampe.

**Merknad:** I samsvar med internasjonale transportforskrifter blir litium-ion-batterier levert delvis ladet. For å sikre full effekt fra batteriet må du lade det helt opp før første gangs bruk.

### Sette inn batteriet

Skyv det oppladede batteriet inn i batteriholderen til det låses ordentlig.

## Ta ut batteriet

For å ta ut batteriet trykker du på utløserknappen og trekker batteriet ut. **Ikke bruk makt.**

Batteriet har to låsetrinn som skal hindre at batteriet faller ut hvis batteriutløserknappen trykkes inn utilsiktet. Så lenge batteriet er satt inn i elektroverktøyet, holdes det i posisjon av en fjær.

## Indikator for batteriladenivå

Merknad: Ikke alle batterityper er utstyrt med ladenivåindikator.

De grønne lysdiodene i batteriets ladenivåindikator viser batteriets ladenivå. Av sikkerhetsgrunner er det bare mulig å få vist ladenivået når den batteridrevne lampen er slått av.

Trykk på knappen for ladenivåindikatoren  eller  for å se ladenivået. Dette er mulig også når batteriet er tatt ut.

Hvis ingen lysdiode lyser etter at knappen for ladenivåindikatoren er trykt inn, er batteriet defekt og må skiftes ut.

### Batteritype GBA 18V...



Lysdiode	Kapasitet
Lyser kontinuerlig 3 × grønt	60–100 %
Lyser kontinuerlig 2 × grønt	30–60 %
Lyser kontinuerlig 1 × grønt	5–30 %
Blinker 1 × grønt	0–5 %

### Batteritype ProCORE18V...



Lysdiode	Kapasitet
Lyser kontinuerlig 5 × grønt	80–100 %
Lyser kontinuerlig 4 × grønt	60–80 %
Lyser kontinuerlig 3 × grønt	40–60 %
Lyser kontinuerlig 2 × grønt	20–40 %

Lysdiode	Kapasitet
Lyser kontinuerlig 1 × grønt	5–20 %
Blinker 1 × grønt	0–5 %

## Regler for optimal bruk av oppladbare batterier

Beskytt batteriet mot fuktighet og vann.

Batteriet må oppbevares ved temperatur fra  $-20\text{ °C}$  til  $50\text{ °C}$ . Du må for eksempel ikke la det ligge i bilen om sommeren.

Rengjør ventilasjonsslissene på batteriet regelmessig med en myk, ren og tørr pensel.

En vesentlig kortere driftstid etter oppladingen er et tegn på at batteriet er oppbrukt og må skiftes ut.

Følg anvisningene om kassering.

## Bruk

### Igangsetting

#### Sette opp

Sett den batteridrevne lampen på et stabilt, jevnt underlag. Pass på at den står stødig.

#### Slå på/av og justere lysstyrken

Av/på-knapp (1)	Funksjon
Trykk 1 ×	Slå på den batteridrevne lampen, lav lysstyrke
Trykk 2 ×	Slå på den batteridrevne lampen, middels lysstyrke
Trykk 3 ×	Slå på den batteridrevne lampen, full lysstyrke
Trykk 4 ×	Slå av den batteridrevne lampen

Hvis den batteridrevne lampen har vært slått på med dempet lys i ca. 5 minutter, slås den av med én gang med neste trykk.

Når du slår sammen den batteridrevne lampen med lysflaten i retning batteriholderen (4), slås den batteridrevne lampen automatisk av.

**Merknad:** Denne funksjonen kan svekkes av magnetfelt.

#### Temperaturavhengig overbelastningsvern

Den batteridrevne lampen slås av hvis tillatt driftstemperatur overskrides. La den batteridrevne lampen avkjøles, og slå den på igjen.

## Arbeidshenvisninger

Kort tid før den batteridrevne lampen slås av på grunn av tomt batteri blinker den tre ganger og lyser med redusert lysstyrke.

### Dreie/vippe lampehodet

Du kan dreie lampehodet **(2)** 360° i 21 trinn og vippe den til maksimalt 180° i 7 trinn.

### Opphengskrok

Med opphengskroken **(3)** kan du henge opp den batteridrevne lampen.

- ▶ **Bruk ikke opphengskroken til å trekke objekter.** Opphengskroken eller den batteridrevne lampen kan brette.

### Magnetfeste

Med magneten **(7)** kan du feste den batteridrevne lampen på ferromagnetiske overflater.

- ▶ **Pass på at du ikke har fingrene i nærheten av baksiden til batteriholderen når du fester den batteridrevne lampen på overflater.** På grunn av den sterke trekkraften til magneten kan fingrene dine bli klemt.

Pass på å unngå riper på ømfintlige overflater når du fester lampen.

## Service og vedlikehold

### Vedlikehold og rengjøring

- ▶ **Ta alltid ut batteriet før arbeid på den batteridrevne lampen (f.eks. montering eller vedlikehold), og før transport og oppbevaring av den batteridrevne lampen.**

Det er fare for skader hvis du trykker på av/på-bryteren ved en feiltagelse.

Den batteridrevne lampen er vedlikeholdsfri og inneholder ingen deler som må skiftes eller vedlikeholdes.

Plastglasset til den batteridrevne lampen må bare rengjøres med en tørr, myk klut, slik at det ikke skades. Bruk ikke rengjørings- eller løsemidler.

Lyskilden kan ikke skiftes. Hvis lyskilden er defekt, må hele den batteridrevne lampen skiftes.

### Kundeservice og kundeveiledning

Kundeservice hjelper deg ved spørsmål om reparasjon og vedlikehold av produktet ditt og reservedelene. Du finner også sprengskisser og informasjon om reservedeler på **[www.bosch-pt.com](http://www.bosch-pt.com)**

Boschs kundeveilederteam hjelper deg gjerne hvis du har spørsmål om våre produkter og tilbehør.



Ved alle forespørsler og reservedelsbestillinger må du oppgi det 10-sifrede produktnummeret som er angitt på produktets typeskilt.

### Norsk

Robert Bosch AS  
Postboks 350  
1402 Ski  
Tel.: 64 87 89 50  
Faks: 64 87 89 55

### Du finner adresser til andre verksteder på:

[www.bosch-pt.com/serviceaddresses](http://www.bosch-pt.com/serviceaddresses)

### Transport

De anbefalte li-ion-batteriene underligger kravene for farlig gods. Batteriene kan transporteres på veier av brukeren uten ytterligere krav.

Ved forsendelse gjennom tredje personer (f.eks.: lufttransport eller spedisjon) må det oppfylles spesielle krav til emballasje og merking. Du må konsultere en ekspert for farlig gods ved forberedelse av forsendelsen.

Send batterier kun hvis huset ikke er skadet. Lim igjen de åpne kontaktene og pakk batteriet slik at det ikke beveger seg i emballasjen. Ta også hensyn til videreførende nasjonale forskrifter.

### Deponering



Batterilamper, batterier, tilbehør og emballasje skal tilføres en miljøvennlig gjenvinning.



Batterilamper og batterier må ikke kastes i vanlig søppel!

### Bare for land i EU:

Ifølge det europeiske direktivet 2012/19/EU om brukt elektrisk og elektronisk utstyr og gjennomføringen av dette i nasjonalt lovverk må batteridrevne lamper som ikke lenger kan brukes, og ifølge det europeiske direktivet 2006/66/EC må defekte eller brukte oppladbare batterier / engangsbatterier, sorteres og gjenvinnes på en miljøvennlig måte. Ikke-forskriftsmessig håndtering av elektrisk og elektronisk avfall kan føre til miljø- og helseskader på grunn av eventuelle farlige stoffer.

**(Oppladbare) batterier:****Li-ion:**

Se informasjonen i avsnittet Transport (se „Transport“, Side 89).

## Suomi

### Akkuvalaisimien turvallisuusohjeet



**Lue kaikki turvallisuus- ja käyttöohjeet.** Turvallisuus- ja käyttöohjeiden noudattamatta jättäminen voi johtaa sähköiskuun, tulipaloon ja/tai vakavaan loukkaantumiseen.

**Säilytä kaikki turvallisuusohjeet ja ohjetiedot tulevaa käyttöä varten.**

- ▶ **Käsittele akkuvalaisinta huolellisesti ohjeiden mukaan.** Akkuvalaisin kuumenee voimakkaasti käytön yhteydessä, mikä suurentaa palo- ja räjähdysvaaraa.
- ▶ **Älä työskentele akkuvalaisimen kanssa räjähdysvaarallisessa ympäristössä.**
- ▶ **Älä paina enää käynnistyskytkintä akkuvalaisimen automaattisen katkaisun jälkeän.** Akku saattaa vahingoittua. Varmista, että akku on ladattu ja akkuvalaisin on jäähtynyt, ennen kuin sytytät akkuvalaisimen uudelleen.
- ▶ **Käytä vain alkuperäisiä Bosch-tarvikkeita.**
- ▶ **Polttimoa ei voi vaihtaa.** Jos polttimo on viallinen, koko akkuvalaisin täytyy vaihtaa.
- ▶ **Ota akku pois akkuvalaisimesta kuljetuksen ja säilytyksen ajaksi tai jos teet akkuvalaisimeen liittyviä töitä (esim. asennus, huolto, jne.).** Käynnistyskytkimen tahaton painallus aiheuttaa loukkaantumiskaaran.
- ▶ **Älä suuntaa valosädettä ihmisiin tai eläimiin. Älä katso valosäteeseen edes kaukaa.**
- ▶ **Älä käytä akkuvalaisinta tieliikenteessä.** Akkuvalaisinta ei ole hyväksytty tieliikenteessä käyttöön.

 **Noudata vähimmäisetäisyyttä akkuvalaisimen ja kaikkien valaistujen pintojen ja esineiden välillä.** Jos väli on liian pieni, valaistut esineet voivat kuumeta liikaa.



**HUOMIO! Älä katso pitkäaikaisesti valonsäteeseen.** Optinen säteily voi olla haitallista silmillesi.

- ▶ **Älä peitä valaisimen päätä akkuvalaisimen ollessa päällä.** Valaisimen pää kuumentuu käytössä ja voi aiheuttaa palovammoja.
- ▶ **Akusta saattaa purkautua höyryä, jos akku vioittuu tai jos akkua käytetään epäasianmukaisesti.** Akku saattaa syttyä palamaan tai räjähtää. Järjestä tehokas ilmanvaihto ja käänny lääkärin puoleen, jos havaitset ärsytystä. Höyry voi ärsyttää hengitysteitä.
- ▶ **Virheellisen käytön tai vaurioituneen akun yhteydessä akusta saattaa vuotaa herkästi syttyvää nestettä. Vältä koskettamasta nestettä. Jos nestettä pääsee vahingossa iholle, huuhtelee kosketuskohta vedellä. Jos nestettä pääsee silmiin, käänny lisäksi lääkärin puoleen.** Akusta vuotava neste saattaa aiheuttaa ihon ärsytystä ja palovammoja.
- ▶ **Terävät esineet (esimerkiksi naulat ja ruuvitaltat) tai kuoreen kohdistuvat iskut saattavat vaurioittaa akkua.** Tämä voi johtaa akun oikosulkuun, tulipaloon, savuamiseen, räjähtämiseen tai ylikuumentumiseen.
- ▶ **Varmista, ettei laitteesta irrotettu akku kosketa paperinliittimiä, kolikoita, avaimia, nautoja, ruuveja tai muita pieniä metalliesineitä, koska ne voivat oikosulkea akun koskettimet.** Akkukoskettimien välinen oikosulku saattaa johtaa palovamoihin ja tulipaloon.
- ▶ **Älä avaa akkua.** Oikosulkuvaara.
- ▶ **Käytä akkua ainoastaan valmistajan tuotteissa.** Vain tällä tavalla saat estettyä akun vaarallisen ylikuormituksen.



**Suojaa akkua kuumuudelta, esimerkiksi pitkäaikaiselta auringonpaisteelta, tulelta, lialta, vedeltä ja kosteudelta.** Räjähdys- ja oikosulkuvaara.



- ▶ **Lataa akut vain valmistajan suosittelemilla latauslaitteilla.** Latauslaite, joka soveltuu määrättyntyyppiselle akulle, saattaa muodostaa tulipalovaaran erilaista akkua ladattaessa.



**Älä pidä akkuvalaisinta implanttien tai muiden lääketieteellisten laitteiden (esimerkiksi sydämentahdistimen tai insuliinipumpun) lähellä.** Akkuvalaisimen magneetti muodostaa kentän, joka voi haitata implanttien ja lääketieteellisten laitteiden toimintaa.

- ▶ **Pidä akkuvalaisin etäällä magneettisista tietovälineistä ja magneettisesti herkistä laitteista.** Magneetin vaikutus voi aiheuttaa tietojen pysyvän häviämisen.
- ▶ **Älä kiinnitä akkuvalaisinta kiinnitysmagneetilla pään yläpuolelle.** Putoaminen aiheuttaa loukkaantumisvaaran.
- ▶ **Tarkasta, pystyykö kiinnitysmagneetti kiinnittämään akkuvalaisimen luotettavasti.** Putoaminen aiheuttaa loukkaantumisvaaran.
- ▶ **Jos akkuvalaisin on kiinnitetty magneetilla tai kiinnityskoukulla, älä kuormita sitä ylimääräisellä painolla.** Magneetti ja kiinnityskoukku on suunniteltu kannattamaan vain akkuvalaisimen ja siihen asennetun akun painoa. Lisäpainolla kuormitettu akkuvalaisin saattaa murtua tai pudota.
- ▶ **Jos akkuvalaisin on kiinnitetty magneetilla tai kiinnityskoukulla, älä liikuta akkuvalaisinta tai esinettä, johon se on kiinnitetty.** Akkuvalaisin saattaa pudota.
- ▶ **Älä kiinnitä akkuvalaisinta sähköjohtoihin tai muihin vaarallisiin esineisiin.** Tulipalo- ja loukkaantumisvaara.

## Tuotteen ja ominaisuuksien kuvaus

### Määräksenmukainen käyttö

Akkuvalaisin on siirreltävä valaisin, joka on tarkoitettu sisä- ja ulkotilojen eri kohteiden ajallisesit rajoitettuun valaisemiseen, eikä se sovellu huonetilan tavanomaiseksi valaisimeksi.

### Kuvatut osat

Kuvassa olevien osien numerointi viittaa kuvasivulla olevaan akkuvalaisimen piirrokseseen.

- (1) Käynnistyspainike
- (2) Valaisinpää
- (3) Kiinnityskoukku
- (4) Akun kiinnityskohta
- (5) Akun lukituksen avauspainike<sup>a)</sup>
- (6) Akku<sup>a)</sup>
- (7) Magneetti

a) **Kuvassa näkyvä tai tekstissä mainittu lisätarvike ei kuulu vakiovarustukseen. Koko tarvikevalikoiman voit katsoa tarvikekuvastostamme.**

## Tekniset tiedot

Akkuvalaisin	GLI 18V-800	
Tuotenumero		<b>3 601 D43 6..</b>
Nimellinen jännite	V=	18
Suurin nimellinen ottoteho	W	7
Valaisuaika, n. <sup>A)B)</sup>	min/Ah	150
Kokonaisvalovirta (täydellä kirkkaudella) <sup>B)</sup>	lm	800
Suosittelun ympäristön lämpötila latauksen yhteydessä	°C	0 ... +35
Sallittu ympäristön lämpötila käytössä <sup>C)</sup> ja säilytyksessä	°C	-20 ... +50
Suosittelut akut		GBA 18V... ProCORE18V...
Suosittelut latauslaitteet		GAL 18... GAX 18... GAL 36...

A) Täydellä kirkkaudella (ilman lopussa himmennettyä toiminta-aikaa)

B) Mitattu 20–25 °C:n lämpötilassa akun **ProCORE18V 4.0Ah** kanssa.

C) rajoitettu teho, kun lämpötila on < 0 °C

Arvot voivat vaihdella tuotteen mukaan ja riippuvat käyttö- ja ympäristöolosuhteista. Lisätietoja saat verkko-osoitteesta [www.bosch-professional.com/wac](http://www.bosch-professional.com/wac).

Valaistujen esineiden värit saattavat näkyä vääristyneinä.

## Akku

**Bosch** myy akkuvalaisimia myös ilman akkuja. Pakkauksesta näet, sisältyykö akku akkuvalaisimen toimitukseen.

### Akun lataaminen

► **Käytä vain teknisissä tiedoissa ilmoitettuja latauslaitteita.** Vain nämä latauslaitteet soveltuvat akkuvalaisimessa käytettävälle Li-ion-akulle.

**Huomautus:** kansainvälisten kuljetusmääräysten mukaisesti Li-ion-akut toimitetaan osittain ladattuina. Akun täyden suorituskyvyn varmistamiseksi akku tulee ladata täyteen ennen ensikäyttöä.

## Akun asentaminen

Työnnä ladattu akku akun kiinnityskohtaan niin, että se lukittuu paikalleen.

## Akun irrottaminen

Kun haluat ottaa akun pois, paina akun vapautuspainiketta ja vedä akku irti. **Älä irrota akkua väkisin.**

Akussa on 2 lukitusvaihtetta, millä estetään akun irtoaminen, jos painat tahattomasti akun vapautuspainiketta. Sähkötyökalussa oleva akku pysyy paikallaan jousen avulla.

## Akun lataustilan näyttö

Huomautus: lataustilan näyttöä ei ole kaikissa akkutyypeissä.

Akun lataustilan näytön vihreät LED-valot ilmoittavat akun lataustilan. Turvallisuussyistä lataustilan tarkastaminen on mahdollista vain akkuväläisimen ollessa kytkettynä pois päältä.

Kun haluat nähdä lataustilan, paina lataustilan näytön painiketta  tai . Tämä on mahdollista myös akun ollessa irrotettuna.

Jos lataustilan näytön painikkeen painaminen ei sytytä yhtään LED-valoa, akku on viallinen, ja se täytyy vaihtaa.

### Akkutyyppi GBA 18V...



LED-valo	Kapasiteetti
3 vihreää LED-valoa palaa jatkuvasti	60–100 %
2 vihreää LED-valoa palaa jatkuvasti	30–60 %
1 vihreä LED-valo palaa jatkuvasti	5–30 %
1 vihreä LED-valo vilkkuu	0–5 %

### Akkutyyppi ProCORE18V...



LED-valo	Kapasiteetti
5 vihreää LED-valoa palaa jatkuvasti	80–100 %
4 vihreää LED-valoa palaa jatkuvasti	60–80 %

LED-valo	Kapasiteetti
3 vihreää LED-valoa palaa jatkuvasti	40–60 %
2 vihreää LED-valoa palaa jatkuvasti	20–40 %
1 vihreä LED-valo palaa jatkuvasti	5–20 %
1 vihreä LED-valo vilkkuu	0–5 %

## Ohjeita akun optimaaliseen käsittelyyn

Suojaa akku kosteudelta ja vedeltä.

Säilytä akkua vain –20 ... 50 °C lämpötilassa. Älä jätä akkua esimerkiksi kuumana kesäpäivänä pitkäksi ajaksi autoon.

Puhdista akun tuuletusaukot säännöllisin väliajoin pehmeällä, puhtaalla ja kuivalla sivelmällä.

Huomattavasti lyhentynyt käyntiaika latauksen jälkeen osoittaa, että akku on elinikänsä lopussa ja täytyy vaihtaa uuteen.

Huomioi hävitysohjeet.

## Käyttö

### Käyttöönotto

#### Tasaiselle pinnalle asetus

Aseta akkuvalaisin tukevalle ja tasaiselle alustalle. Varmista tukeva asento.

#### Sytytys/sammutus ja kirkkauden säätäminen

Käynnistuspainike (1)	Toiminta
1 painallus	Akkuvalaisin syttyy matalalla kirkkaudella
2 painallusta	Akkuvalaisin syttyy keskisuurella kirkkaudella
3 painallusta	Akkuvalaisin syttyy täydellä kirkkaudella
4 painallusta	Akkuvalaisin sammuu

Jos akkuvalaisin on n. 5 minuutin ajan päällä himmeällä teholla, se sammuu välittömästi seuraavalla painalluksella.

Jos taitat akkuvalaisimen kokoon työntämällä valopintaa akun kiinnityskohdan **(4)** suuntaan, akkuvalaisin sammuu automaattisesti.

**Huomaus:** magneettikentät saattavat häiritä tätä toimintoa.

## Lämpötilaan reagoiva ylikuormitussuoja

Jos sallittu lämpötila ylittyy, akkuvalaisin sammuu. Anna akkuvalaisimen jäähtyä ja kytke se sitten uudelleen päälle.

## Työskentelyohjeita

Hieman ennen kuin akkuvalaisin sammuu tyhjän akun takia, se antaa kolme vilkkumerkkiä ja palaa vähennetyllä kirkkaudella.

### Valasinpään kääntäminen/kallistaminen

Voit kääntää valaisinpäättä **(2)** 21-portaisesti yhteensä 360° ja kallistaa sitä 7-portaisesti enintään 180°.

### Kiinnityskoukku

Voit ripustaa akkuvalaisimen kiinnityskoukulla **(3)**.

- ▶ **Älä käytä kiinnityskoukkuja esineiden vetämiseen.** Kiinnityskoukku tai akkuvalaisin saattaa rikkoutua.

### Magneettikiinnitys

Magneetilla **(7)** voit kiinnittää akkuvalaisimen ferromagneettisille pinnoille.

- ▶ **Pidä sormet poissa akun kiinnityskohdan taustapuolelta, kun kiinnität akkuvalaisimen pintoihin.** Sormesi voivat jäädä loukkuun magneetin voimakkaan vetovoiman takia.

Varo naarmuttamasta herkkiä pintoja, kun teet kiinnityksen.

## Hoito ja huolto

### Huolto ja puhdistus

- ▶ **Ota akku pois akkuvalaisimesta kuljetuksen ja säilytyksen ajaksi tai jos teet akkuvalaisimeen liittyviä töitä (esim. asennus, huolto, jne.).** Käynnistyskytkimen tahaton painallus aiheuttaa loukkaantumisvaaran.

Akkuvalaisin on huoltovapaa, eikä siinä ole vaihdettavia tai huollettavia osia.

Puhdista akkuvalaisimen muovilevy vain kuivalla pehmeällä liinalla vaurioiden välttämiseksi. Älä käytä puhdistusaineita tai liuottimia.

Polttimoa ei voi vaihtaa. Jos polttimo on viallinen, koko akkuvalaisin täytyy vaihtaa.

### Asiakaspalvelu ja käyttöneuvonta

Asiakaspalvelu vastaa tuotteesi korjausta ja huoltoa sekä varaosia koskeviin kysymyksiin. Räjättyyskuvat ja varaosatiiedot ovat myös verkko-osoitteessa: [www.bosch-pt.com](http://www.bosch-pt.com)



Bosch-käyttöneuvontatiimi vastaa mielellään tuotteita ja tarvikkeita koskeviin kysymyksiin.

Ilmoita kaikissa kyselyissä ja varaosatilauksissa 10-numeroinen tuotenumero, joka on ilmoitettu tuotteen mallikilvessä.

### Suomi

Robert Bosch Oy

Bosch-keskushuolto

Pakkalantie 21 A

01510 Vantaa

Voitte tilata varaosat suoraan osoitteesta [www.bosch-pt.fi](http://www.bosch-pt.fi).

Puh.: 0800 98044

Faksi: 010 296 1838

[www.bosch-pt.fi](http://www.bosch-pt.fi)

### Muut asiakaspalvelun yhteystiedot löydät kohdasta:

[www.bosch-pt.com/serviceaddresses](http://www.bosch-pt.com/serviceaddresses)

### Kuljetus

Suosittelut li-ion-akut ovat vaarallisia aineita koskevien lakimääräysten alaisia. Käyttäjä saa kuljettaa akkuja liikenteessä ilman erikoistoimenpiteitä.

Jos lähetys tehdään kolmansien osapuolten kautta (esim.: lentorahtina tai huolintaliikkeen välityksellä), tällöin on huomioitava pakkausta ja merkintää koskevat erikoisvaatimukset. Lähetystä varten tuote täytyy pakata vaarallisten aineiden asiantuntijan neuvon mukaan.

Lähetä vain sellaisia akkuja, joiden kotelo on vaurioitumaton. Suojaa navat teipillä ja pakkaa akku niin, ettei se pääse liikkumaan pakkauksessa. Huomioi myös mahdolliset tätä pidemmälle menevät maakohtaiset määräykset.

### Hävitys



Toimita akkuvalaisimet, akut, lisätarvikkeet ja pakkaukset ympäristöystävälliseen uusiokäyttöön.



Akkuvalaisinta tai akkuja/paristoja ei saa hävittää sekajätteenä!

### Koskee vain EU-maita:

Sähkö- ja elektroniikkaromua koskevan EU-direktiivin 2012/19/EU ja sen kansalliseen lainsäädäntöön saattamisen mukaan käyttökelvottomat akkuvalaisimet sekä EU-direktiiv-

vin 2006/66/EY mukaan vialliset tai loppuun käytetyt akut/paristot on kerättävä erikseen ja toimitettava ympäristöystävälliseen kierrätykseen.

Jos käytöstä poistetut sähkö- ja elektroniikkalaitteet hävitetään epäasianmukaisesti, niiden mahdollisesti sisältämät vaaralliset aineet voivat aiheuttaa haittaa ympäristölle ja ihmisten terveydelle.

#### **Akut/paristot:**

#### **Li-ion:**

Noudata luvussa "Kuljetus" annettuja ohjeita (katso "Kuljetus", Sivu 97).

## Ελληνικά

### Υποδείξεις ασφαλείας για φακούς μπαταρίας



**Διαβάστε όλες τις υποδείξεις ασφαλείας και τις οδηγίες.** Η μη τήρηση των υποδείξεων ασφαλείας και των οδηγιών μπορεί να προκαλέσει ηλεκτροπληξία, πυρκαγιά και/ή σοβαρούς τραυματισμούς.

**Φυλάξτε όλες τις προειδοποιητικές υποδείξεις και οδηγίες για κάθε μελλοντική χρήση.**

- ▶ **Χειριστείτε προσεκτικά τον φακό μπαταρίας.** Ο φακός μπαταρίας δημιουργεί ισχυρή θερμότητα, η οποία οδηγεί σε αυξημένο κίνδυνο πυρκαγιάς και έκρηξης.
- ▶ **Μην εργάζεστε με τον φακό μπαταρίας σε επικίνδυνο για έκρηξη περιβάλλον.**
- ▶ **Μετά την αυτόματη απενεργοποίηση του φακού μπαταρίας μην πατήσετε άλλο τον διακόπτη On/Off.** Η μπαταρία μπορεί να υποστεί ζημιά ή βλάβη. Βεβαιωθείτε, ότι η μπαταρία είναι φορτισμένη και ο φακός μπαταρίας έχει κρυώσει, προτού χρησιμοποιήσετε ξανά τον φακό μπαταρίας.
- ▶ **Χρησιμοποιείτε μόνο γνήσια εξαρτήματα Bosch.**
- ▶ **Η φωτεινή πηγή δεν μπορεί να αντικατασταθεί.** Εάν η φωτεινή πηγή είναι ελαττωματική, πρέπει να αντικατασταθεί όλος ο φακός μπαταρίας.
- ▶ **Αφαιρέστε την μπαταρία πριν από κάθε εργασία στον φακό μπαταρίας (π.χ. συναρμολόγηση, συντήρηση κλπ.) καθώς και σε περίπτωση μεταφοράς και φύλαξης του φακού μπαταρίας.** Σε περίπτωση αθέλητης ενεργοποίησης του διακόπτη ON/OFF υπάρχει κίνδυνος τραυματισμού.
- ▶ **Μην κατευθύνετε την ακτίνα επάνω σε πρόσωπα ή ζώα και μην κοιτάζετε οι ίδιοι κατευθείαν στην ακτίνα, ακόμη και από μεγάλη απόσταση.**

- ▶ **Μη χρησιμοποιείτε τον φακό μπαταρίας στην οδική κυκλοφορία.** Ο φακός μπαταρίας δεν είναι εγκεκριμένος για τον φωτισμό στην οδική κυκλοφορία.

 **Διατηρείτε την ελάχιστη απόσταση του φακού μπαταρίας από όλες τις φωτιζόμενες επιφάνειες και αντικείμενα.** Σε περίπτωση μικρότερης απόστασης μπορεί να υπερθερμανθούν τα φωτιζόμενα αντικείμενα.



**ΠΡΟΣΟΧΗ!** Μην κοιτάτε τη φωτεινή ακτίνα για μεγάλο χρονικό διάστημα. Η οπτική ακτινοβολία μπορεί να βλάψει τα μάτια σας.

- ▶ **Μην καλύπτετε την κεφαλή του φωτιστικού, κατά τη διάρκεια που ο φακός μπαταρίας βρίσκεται σε λειτουργία.** Η κεφαλή του φωτιστικού θερμαίνεται κατά τη λειτουργία και μπορεί να προκαλέσει εγκαύματα, όταν η θερμοότητα συσσωρεύεται.
- ▶ **Σε περίπτωση βλάβης ή/και αντικανονικής χρήσης της μπαταρίας μπορεί να εξέλθουν αναθυμιάσεις από την μπαταρία. Η μπαταρία μπορεί να αναφλεγεί ή να εκραγεί.** Αφήστε να μπει φρέσκος αέρας και επισκεφτείτε έναν γιατρό σε περίπτωση που έχετε ενοχλήσεις. Οι αναθυμιάσεις μπορεί να ερεθίσουν τις αναπνευστικές οδούς.
- ▶ **Σε περίπτωση λάθους χρήσης ή χαλασμένης μπαταρίας μπορεί να διαρρέυσει εύφλεκτο υγρό από την μπαταρία. Αποφεύγετε κάθε επαφή μ' αυτό. Σε περίπτωση τυχαίας επαφής ξεπλυθείτε με νερό. Σε περίπτωση που τα υγρά έρθουν σε επαφή με τα μάτια, πρέπει να ζητήσετε επίσης και ιατρική βοήθεια.** Τα διαρρέοντα υγρά μπαταρίας μπορεί να οδηγήσουν σε ερεθισμούς του δέρματος ή σε εγκαύματα.
- ▶ **Από αιχμηρά αντικείμενα, όπως π.χ. καρφιά ή κατασβίδια ή από εξωτερική άσκηση δύναμης μπορεί να υποστεί ζημιά η μπαταρία.** Μπορεί να προκληθεί ένα εσωτερικό βραχυκυκλώμα με αποτέλεσμα την ανάφλεξη, την εμφάνιση καπνού, την έκρηξη ή την υπερθέρμανση της μπαταρίας.
- ▶ **Κρατάτε τις μπαταρίες που δε χρησιμοποιείτε μακριά από συνδετήρες χαρτιών, νομίσματα, κλειδιά, καρφιά, βίδες ή άλλα μικρά μεταλλικά αντικείμενα που μπορούν να βραχυκυκλώσουν τις επαφές της μπαταρίας.** Ένα βραχυκύκλωμα των επαφών της μπαταρίας μπορεί να προκαλέσει τραυματισμούς ή φωτιά.
- ▶ **Μην ανοίγετε την μπαταρία.** Υπάρχει κίνδυνος βραχυκυκλώματος.
- ▶ **Χρησιμοποιείτε την μπαταρία μόνο σε προϊόντα του κατασκευαστή.** Μόνο έτσι προστατεύεται η μπαταρία από μια επικίνδυνη υπερφόρτιση.



**Προστατεύετε την μπαταρία από υπερβολικές θερμοκρασίες, π. χ. ακόμη και από συνεχή ηλιακή ακτινοβολία, φωτιά, ρύπανση, νερό και υγρασία.** Υπάρχει κίνδυνος έκρηξης και βραχυκυκλώματος.

- ▶ **Φορτίζετε τις μπαταρίες μόνο με φορτιστές, που προτείνονται από τον κατασκευαστή.** Όταν ένας φορτιστής, που προορίζεται μόνο για ένα συγκεκριμένο είδος μπαταριών, χρησιμοποιηθεί για τη φόρτιση άλλων μπαταριών μπορεί να προκαλέσει πυρκαγιά.



**Μη φέρετε τον φακό μπαταρίας κοντά σε εμφυτεύματα και άλλες ιατρικές συσκευές, όπως π.χ. βηματοδότης καρδιάς ή αντλία ινσουλίνης.** Από τον μαγνήτη του φακού μπαταρίας δημιουργείται ένα πεδίο, το οποίο μπορεί να θέσει σε κίνδυνο τη λειτουργία των εμφυτευμάτων και των ιατρικών συσκευών.

- ▶ **Κρατήστε τον φακό μπαταρίας μακριά από μαγνητικούς φορείς δεδομένων και μαγνητικές ευαίσθητες συσκευές.** Από τη δράση του μαγνήτη μπορεί να προκύψει μη αναστρέψιμη απώλεια δεδομένων.
- ▶ **Μην τοποθετήσετε τον φακό μπαταρίας με τη βοήθεια του μαγνήτη στερέωσης πάνω από το κεφάλι.** Σε περίπτωση που πέσει κάτω υπάρχει κίνδυνος τραυματισμού.
- ▶ **Ελέγξτε, εάν ο μαγνήτης στερέωσης του φακού μπαταρίας μπορεί να συγκρατεί συνεχώς.** Σε περίπτωση που πέσει κάτω υπάρχει κίνδυνος τραυματισμού.
- ▶ **Όταν ο φακός μπαταρίας είναι στερεωμένος με μαγνήτη ή άγκιστρο ανάρτησης, τότε μην τον φορτώνετε με πρόσθετο βάρος.** Ο μαγνήτης και το άγκιστρο ανάρτησης προβλέπονται αποκλειστικά για τη στερέωση του φακού μπαταρίας συμπεριλαμβανομένης και της χρησιμοποιούμενης μπαταρίας. Σε περίπτωση πρόσθετου βάρους ο φακός μπαταρίας μπορεί να σπάσει ή να πέσει κάτω.
- ▶ **Όταν ο φακός μπαταρίας είναι στερεωμένος με μαγνήτη ή άγκιστρο ανάρτησης, τότε μη μετακινήσετε ούτε τον φακό μπαταρίας ούτε το αντικείμενο, στο οποίο είναι στερεωμένος.** Ο φακός μπαταρίας θα μπορούσε να πέσει κάτω.
- ▶ **Μη στερεώσετε το φακό μπαταρίας σε ηλεκτρικούς αγωγούς ή σε άλλα μη ασφαλή αντικείμενα.** Υπάρχει κίνδυνος πυρκαγιάς τραυματισμού.

## Περιγραφή προϊόντος και ισχύος

### Χρήση σύμφωνα με τον προορισμό

Ο φακός μπαταρίας προορίζεται για τον κινητό, τοπικά και χρονικά περιορισμένο φωτισμό σε εσωτερικό και εξωτερικό χώρο και δεν είναι κατάλληλος για γενικό φωτισμό χώρου.

### Απεικονιζόμενα στοιχεία

Η απαρίθμηση των απεικονιζόμενων στοιχείων αναφέρεται στην απεικόνιση του φακού μπαταρίας στη σελίδα γραφικών.

- (1) Πλήκτρο On/Off

- (2) Κεφαλή φωτιστικού
- (3) Άγκιστρο ανάρτησης
- (4) Υποδοχή μπαταρίας
- (5) Πλήκτρο απασφάλισης της μπαταρίας<sup>a)</sup>
- (6) Μπαταρία<sup>a)</sup>
- (7) Μαγνήτης

a) **Εξαρτήματα που απεικονίζονται ή περιγράφονται δεν περιέχονται στη στάνταρ συσκευασία. Τον πλήρη κατάλογο εξαρτημάτων μπορείτε να τον βρείτε στο πρόγραμμα εξαρτημάτων.**

## Τεχνικά στοιχεία

Φακός μπαταρίας	GLI 18V-800	
Κωδικός αριθμός		<b>3 601 D43 6..</b>
Ονομαστική τάση	V=	18
Μέγ. ονομαστική απορροφούμενη ισχύς	W	7
Διάρκεια φωτεινότητας, περίπου <sup>A)B)</sup>	min/Ah	150
Συνολική φωτεινή ροή (με πλήρη φωτεινότητα) <sup>B)</sup>	lm	800
Συνιστώμενη θερμοκρασία περιβάλλοντος κατά τη φόρτιση	°C	0 ... +35
Επιτρεπόμενη θερμοκρασία περιβάλλοντος κατά τη λειτουργία <sup>C)</sup> και σε περίπτωση αποθήκευσης	°C	-20 ... +50
Συνιστώμενες μπαταρίες		GBA 18V... ProCORE18V...
Συνιστώμενοι φορτιστές		GAL 18... GAX 18... GAL 36...

A) σε περίπτωση πλήρους φωτεινότητας (χωρίς υπόλοιπο χρόνο λειτουργίας στη λειτουργία μειωμένης έντασης φωτισμού)

B) Μετρημένος στους 20-25 °C με μπαταρία **ProCORE18V 4.0Ah**.

C) Περιορισμένη ισχύς στις θερμοκρασίες <0 °C

Οι τιμές μπορεί να διαφέρουν ανάλογα με το προϊόν και υπόκειται σε συνθήκες εφαρμογής καθώς και περιβάλλοντος. Περισσότερες πληροφορίες κάτω από [www.bosch-professional.com/wac](http://www.bosch-professional.com/wac).

Η απόδοση των χρωμάτων των φωτιζόμενων αντικειμένων μπορεί να αλλοιωθεί.

## Μπαταρία

Η εταιρεία **Bosch** πουλάει φακούς μπαταρίας επίσης και χωρίς μπαταρία. Εάν στα υλικά παράδοσης του φακού μπαταρίας σας περιλαμβάνεται μια μπαταρία, μπορείτε να το βρείτε στη συσκευασία.

### Φόρτιση μπαταρίας

► **Χρησιμοποιείτε μόνο τους φορτιστές που αναφέρονται στα Τεχνικά στοιχεία.** Μόνο αυτοί οι φορτιστές είναι εναρμονισμένοι με την μπαταρία ιόντων λιθίου που χρησιμοποιείται στον φακό μπαταρίας σας.

**Υπόδειξη:** Οι μπαταρίες ιόντων λιθίου λόγω διεθνών κανονισμών μεταφοράς παραδίδονται μερικώς φορτισμένες. Για την εξασφάλιση της πλήρους ισχύος της μπαταρίας, φορτίστε την μπαταρία πλήρως πριν την πρώτη χρήση.

### Τοποθέτηση της μπαταρίας

Τοποθετήστε τη φορτισμένη μπαταρία στην υποδοχή της μπαταρίας, μέχρι να ασφαλίσει.

### Αφαίρεση της μπαταρίας



Για να αφαιρέσετε την μπαταρία πατήστε το πλήκτρο απασφάλισης της μπαταρίας και τραβήξτε την μπαταρία έξω. **Μην εφαρμόσετε εδώ καμία βία.**

Η μπαταρία διαθέτει 2 βαθμίδες ασφάλισης, οι οποίες πρέπει να εμποδίζουν την πώση της μπαταρίας, όταν πατηθεί κατά λάθος το πλήκτρο απασφάλισης της μπαταρίας. Όταν η μπαταρία είναι τοποθετημένη μέσα στο ηλεκτρικό εργαλείο, παραμένει στη σωστή θέση χάρη στην πίεση ενός ελατηρίου.

### Ένδειξη της κατάστασης φόρτισης της μπαταρίας

Υπόδειξη: Κάθε τύπος μπαταρίας δε διαθέτει μια ένδειξη της κατάστασης φόρτισης.

Τα πράσινα LED της ένδειξης της κατάστασης φόρτισης της μπαταρίας δείχνουν την κατάσταση φόρτισης της μπαταρίας. Για λόγους ασφαλείας η εξακρίβωση της κατάστασης φόρτισης είναι δυνατή μόνο σε περίπτωση απενεργοποιημένου του φακού μπαταρίας.

Πατήστε το πλήκτρο για την ένδειξη της κατάστασης φόρτισης  ή , για να εμφανίσετε την κατάσταση φόρτισης. Αυτό είναι επίσης δυνατό σε περίπτωση που έχει αφαιρεθεί η μπαταρία.

Όταν μετά το πάτημα του πλήκτρου για την ένδειξη της κατάστασης φόρτισης δεν ανάβει κανένα LED, η μπαταρία είναι ελαττωματική και πρέπει να αντικατασταθεί.

**Τύπος μπαταρίας GBA 18V...**

Φωτοδίοδος (LED)	Χωρητικότητα
Διαρκές φως 3 × πράσινο	60–100 %
Διαρκές φως 2 × πράσινο	30–60 %
Διαρκές φως 1 × πράσινο	5–30 %
Αναβοσβήνων φως 1 × πράσινο	0–5 %

**Τύπος μπαταρίας ProCORE18V...**

Φωτοδίοδος (LED)	Χωρητικότητα
Διαρκές φως 5 × πράσινο	80–100 %
Διαρκές φως 4 × πράσινο	60–80 %
Διαρκές φως 3 × πράσινο	40–60 %
Διαρκές φως 2 × πράσινο	20–40 %
Διαρκές φως 1 × πράσινο	5–20 %
Αναβοσβήνων φως 1 × πράσινο	0–5 %

**Υποδείξεις για τον άριστο χειρισμό της μπαταρίας**

Προστατέψτε την μπαταρία από υγρασία και νερό.

Αποθηκεύετε την μπαταρία μόνο σε μια περιοχή θερμοκρασίας από –20 °C έως 50 °C. Μην αφήνετε για παράδειγμα την μπαταρία το καλοκαίρι μέσα στο αυτοκίνητο.

Καθαρίζετε κάπου-κάπου τις σχισμές αερισμού της μπαταρίας με ένα μαλακό, καθαρό και στεγνό πινέλο.

Ένας σημαντικά μειωμένος χρόνος λειτουργίας μετά τη φόρτιση σημαίνει ότι η μπαταρία εξαντλήθηκε και πρέπει να αντικατασταθεί.

Προσέξτε στις υποδείξεις απόσυρσης.

## Λειτουργία

### Θέση σε λειτουργία

#### Τοποθέτηση

Τοποθετήστε τον φακός μπαταρίας πάνω σε μια σταθερή, επίπεδη επιφάνεια. Προσέξτε την ασφαλή στήριξη.

#### Ενεργοποίηση/απενεργοποίηση και ρύθμιση της φωτεινότητας

Πλήκτρο On/Off (1)	Λειτουργία
Πάτημα 1 φορά	Ενεργοποίηση του φακού μπαταρίας, χαμηλή φωτεινότητα
Πάτημα 2 φορές	Ενεργοποίηση του φακού μπαταρίας, μεσαία φωτεινότητα
Πάτημα 3 φορές	Ενεργοποίηση του φακού μπαταρίας, πλήρης φωτεινότητα
Πάτημα 4 φορές	Απενεργοποίηση του φακού μπαταρίας

Εάν ο φακός μπαταρίας ήταν ενεργοποιημένος με μειωμένη ένταση φωτισμού περίπου 5 λεπτά, τότε με το επόμενο πάτημα απενεργοποιείται αμέσως.

Εάν διπλώσετε τον φακό μπαταρίας με τη φωτεινή επιφάνεια προς την υποδοχή της μπαταρίας (4), τότε απενεργοποιείται αυτόματα ο φακός μπαταρίας.

**Υπόδειξη:** Αυτή η λειτουργία μπορεί να επηρεαστεί αρνητικά από τα μαγνητικά πεδία.

#### Προστασία από υπερφόρτωση σε εξάρτηση από τη θερμοκρασία

Σε περίπτωση υπέρβασης της επιτρεπόμενης θερμοκρασίας λειτουργίας απενεργοποιείται ο φακός μπαταρίας. Αφήστε τον φακό μπαταρίας να κρυώσει και ακολουθήστε θέσετε τον εκ νέου σε λειτουργία.

#### Υποδείξεις εργασίας

Λίγο πριν απενεργοποιηθεί ο φακός μπαταρίας λόγω άδειας μπαταρίας, αναβοσβήνει τρεις φορές και φωτίζει με μειωμένη φωτεινότητα.

#### Περιστροφή/κλίση της κεφαλής του φακού

Μπορείτε να στρέψετε την κεφαλή του φακού (2) σε 21 βαθμίδες κατά 360° και να την γείρετε σε 7 βαθμίδες μέχρι το πολύ 180°.

#### Άγκιστρο ανάρτησης

Με το άγκιστρο ανάρτησης (3) μπορείτε να αναρτήσετε τον φακό μπαταρίας.

#### ► Μη χρησιμοποιείτε το άγκιστρο ανάρτησης, για να τραβήξετε κοντά αντικείμενα.

Το άγκιστρο ανάρτησης ή ο φακός μπαταρίας μπορεί να σπάσουν.



### Μαγνητική στερέωση

Με τον μαγνήτη (7) μπορείτε να στερεώσετε τον φακό μπαταρίας σε σιδηρομαγνητικές επιφάνειες.

- ▶ **Κρατάτε τα δάκτυλο μακριά από την πίσω πλευρά της υποδοχής της μπαταρίας, όταν στερεώνετε τον φακό μπαταρίας πάνω σε επιφάνειες.** Λόγω της ισχυρής δύναμης έλξης του μαγνήτη μπορούν να μαγκωθούν τα δάκτυλά σας.

Κατά τη στερέωση προσέξτε, να αποφύγετε τις γρατσουνιές πάνω στις ευαίσθητες επιφάνειες.

## Συντήρηση και σέρβις

### Συντήρηση και καθαρισμός

- ▶ **Αφαιρέστε την μπαταρία πριν από κάθε εργασία στον φακό μπαταρίας (π.χ. συναρμολόγηση, συντήρηση κλπ.) καθώς και σε περίπτωση μεταφοράς και φύλαξης του φακού μπαταρίας.** Σε περίπτωση αθέλητης ενεργοποίησης του διακόπτη ON/OFF υπάρχει κίνδυνος τραυματισμού.

Ο φακός μπαταρίας δε χρειάζεται συντήρηση και δεν περιέχει εξαρτήματα που θα πρέπει να αντικαθίστανται ή να συντηρούνται.

Να καθαρίζετε τον πλαστικό δίσκο του φακού μπαταρίας μόνο με ένα στεγνό, μαλακό πανί για να αποφύγετε τυχόν ζημιές. Μη χρησιμοποιήσετε κανένα υγρό καθαρισμού ή διαλύτη.

Η φωτεινή πηγή δεν μπορεί να αντικατασταθεί. Εάν η φωτεινή πηγή είναι ελαττωματική, πρέπει να αντικατασταθεί όλος ο φακός μπαταρίας.

### Εξυπηρέτηση πελατών και συμβουλές εφαρμογής

Η υπηρεσία εξυπηρέτησης πελατών απαντά στις ερωτήσεις σας σχετικά με την επισκευή και τη συντήρηση του προϊόντος σας καθώς και για τα αντίστοιχα ανταλλακτικά. Σχέδια συναρμολόγησης και πληροφορίες για τα ανταλλακτικά θα βρείτε επίσης κάτω από:

**[www.bosch-pt.com](http://www.bosch-pt.com)**

Η ομάδα παροχής συμβουλών της Bosch απαντά ευχαριστώντας τις ερωτήσεις σας για τα προϊόντα μας και τα εξαρτήματά τους.

Δώστε σε όλες τις ερωτήσεις και παραγγελίες ανταλλακτικών οποιαδήποτε το 10ψήφιο κωδικό αριθμό σύμφωνα με την πινακίδα τύπου του προϊόντος.

### Ελλάδα

Robert Bosch A.E.

Εργείας 37

19400 Κορωπί – Αθήνα

Τηλ.: 210 5701258

Φαξ: 210 5701283  
Email: pt@gr.bosch.com  
www.bosch.com  
www.bosch-pt.gr

**Περαιτέρω διευθύνσεις σέρβις θα βρείτε στην ηλεκτρονική διεύθυνση:**

[www.bosch-pt.com/serviceaddresses](http://www.bosch-pt.com/serviceaddresses)

## Μεταφορά

Οι συνιστώμενες μπαταρίες ιόντων λιθίου υπόκεινται στις απαιτήσεις των επικίνδυνων αγαθών. Οι μπαταρίες μπορούν να μεταφερθούν οδικώς από τον χρήστη χωρίς άλλους όρους. Όταν, όμως, οι μπαταρίες αποστέλλονται από τρίτους (π.χ. αεροπορικός ή με εταιρία μεταφορών) πρέπει να τηρούνται διάφορες ιδιαίτερες απαιτήσεις για τη συσκευασία και τη σήμανση. Εδώ πρέπει, κατά την προετοιμασία του τεμαχίου αποστολής να ζητηθεί οπωσδήποτε και η συμβουλή ενός ειδικού για επικίνδυνα αγαθά.

Αποστέλλετε τις μπαταρίες μόνο όταν το περίβλημα είναι άθικτο. Κολλάτε τις γυμνές επαφές με κολλητική ταινία και να συσκευάζετε την μπαταρία κατά τέτοιο τρόπο, ώστε αυτή να μην κουνιέται μέσα στη συσκευασία. Παρακαλούμε να λαμβάνετε επίσης υπόψη σας και τυχόν πιο αυστηρές εθνικές διατάξεις.

## Απόσυρση



Οι φακοί μπαταρίας, οι μπαταρίες τα εξαρτήματα και οι συσκευασίες πρέπει να ανακυκλώνονται με τρόπο φιλικό προς το περιβάλλον.



Μην ρίχνετε τους φακούς μπαταρίας και τις μπαταρίες στα απορρίμματα του σπιτιού σας!

## Μόνο για χώρες της ΕΕ:

Σύμφωνα με την Ευρωπαϊκή οδηγία 2012/19/ΕΕ σχετικά με τις παλιές ηλεκτρικές και ηλεκτρονικές συσκευές και τη μεταφορά της οδηγίας αυτής σε εθνικό δίκαιο οι άχρηστοι φακοί μπαταρίας και σύμφωνα με την Ευρωπαϊκή οδηγία 2006/66/ΕΚ οι χαλασμένες ή χρησιμοποιημένες μπαταρίες πρέπει να συλλέγονται ξεχωριστά, για να ανακυκλωθούν με τρόπο φιλικό προς το περιβάλλον.

Σε περίπτωση μη ενδεδειγμένης απόσυρσης οι ηλεκτρικές και ηλεκτρονικές συσκευές λόγω ενδεχομένης παρουσίας επικίνδυνων ουσιών μπορούν να έχουν επιβλαβείς επιπτώσεις στο περιβάλλον και στην ανθρώπινη υγεία.

**Επαναφορτιζόμενες μπαταρίες/Μπαταρίες:****Li-Ion:**

Προσέξτε παρακαλώ τις υποδείξεις στην ενότητα Μεταφορά (βλέπε «Μεταφορά», Σελίδα 106).

## Türkçe

### Akülü fenerler için güvenlik talimatı



**Bütün güvenlik talimatını ve uyarıları okuyun.** Güvenlik talimatlarına ve uyarılara uyulmadığı takdirde elektrik çarpmasına, yangına ve/veya ciddi yaralanmalara neden olunabilir.

**Bütün uyarıları ve talimat hükümlerini ileride kullanmak üzere**

**saklayın.**

- ▶ **Akülü feneri özenli kullanın.** Akülü fener yangın veya patlama tehlikesi yaratan yüksek ısı oluşturur.
- ▶ **Akülü fenerle patlama tehlikesi olan ortamlarda çalışmayın.**
- ▶ **Akülü fener otomatik olarak kapandıktan sonra açma/kapama şalterine basmaya devam etmeyin.** Aksi takdirde akü hasar görebilir. Akülü feneri tekrar açmadan önce akünün dolu olduğundan akülü fenerin soğuduğundan emin olun.
- ▶ **Sadece orijinal Bosch aksesuar kullanın.**
- ▶ **Işık kaynağı değiştirilemez.** Işık kaynağı arıza yaptığında akülü fener komple değiştirilmelidir.
- ▶ **Akülü fenerin kendinde bir işlem yapmadan önce (örneğin montaj, bakım vb.) ve feneri taşıırken ve saklarken aküyü akülü fenerden çıkarın.** Aletin açma/kapama şalterine yanlışlıkla basıldığında yaralanmalar ortaya çıkabilir.
- ▶ **Işını kişilere ve hayvanlara doğrultmayın ve uzaktan da olsa ışına bakmayın.**
- ▶ **Akülü feneri trafikte kullanmayın.** Akülü fenerle trafikte aydınlatma yapmaya izin yoktur.

**0.1m Akülü fenerle aydınlatılan yüzey ve nesnel arasındaki minimum mesafeyi her zaman koruyun.** Bu minimum mesafenin altına düşüldüğünde aydınlatılan nesnel aşırı ölçüde ısınabilir.



**DIKKAT! Işık hüzmesine uzun süre bakmayın.** Optik ışın gözlerinize zarar verebilir.

- ▶ **Akülü fener çalışırken üstünü örtmeyin.** Isının birikmesi durumunda lamba başı çalışma esnasında ısınır ve yanıklara neden olabilir.
- ▶ **Akü hasar görürse veya usulüne aykırı kullanılırsa dışarı buhar sızabilir. Akü yanabilir veya patlayabilir.** Çalıştığınız yeri havalandırın ve şikayet olursa hekime başvurun. Akülerden çıkan buharlar nefes yollarını tahriş edebilir.
- ▶ **Yanlış kullanım veya hasarlı akü, yanıcı sıvının aküden dışarı sızmasına neden olabilir. Bu sıvı ile temas etmekten kaçınınız. Yanlışlıkla temas ederseniz temas eden yeri su ile yıkayınız. Sıvı gözlerinize gelecek olursa hekime başvurun.** Dışarı sızan akü sıvısı cilt tahrişlerine ve yanmalara neden olabilir.
- ▶ **Çivi veya tornavida gibi sivri nesnelere veya dışarıdan kuvvet uygulama aküde hasara neden olabilir.** Akü içinde bir kısa devre oluşabilir ve akü yanabilir, duman çıkarabilir, patlayabilir veya aşırı ölçüde ısınabilir.
- ▶ **Kullanım dışındaki aküyü, kontaklar arasında köprüleme yapabilecek büro ataçları, madeni paralar, anahtarlar, çiviler, vidalar veya başka küçük metal nesnelere uzak tutunuz.** Akü kontakları arasındaki bir kısa devre yanmalara veya yangınlara neden olabilir.
- ▶ **Aküyü açmayın.** Kısa devre tehlikesi vardır.
- ▶ **Aküyü sadece üreticinin ürünlerinde kullanınız.** Ancak bu yolla akü tehlikeli zorlanmalara karşı korunur.



**Aküyü sıcaktan, sürekli gelen güneş ışınından, ateşten, kirden, sudan ve nemden koruyunuz.** Patlama ve kısa devre tehlikesi vardır.



- ▶ **Akülerinizi sadece üretici tarafından tavsiye edilen şarj cihazlarında şarj ediniz.** Bir akünün şarjına uygun olarak üretilmiş şarj cihazı başka bir akünün şarjı için kullanılırsa yangın tehlikesi ortaya çıkar.



**Akülü feneri, implantlara ve kalp pili veya insülin pompası gibi özel tıbbi cihazlara yaklaştırmayınız.** Akülü fenerin mıknatısı, implantların ve tıbbi cihazların fonksiyonlarını olumsuz yönde etkileyebilecek bir alan oluşturur.

- ▶ **Akülü feneri manyetik veri taşıyıcılarından ve manyetik açıdan hassas aletlerden uzak tutunuz.** Mıknatısın etkisi geri alınamayan veri kayıplarına neden olabilir.

- ▶ **Akülü feneri tespit mıknatısları yardımı ile başınızın üzerine sabitlemeyin.** Düşme durumunda yaralanma tehlikesi vardır.
- ▶ **Tespit mıknatısının akülü feneri sürekli olarak taşıyıp taşıyamayacağını kontrol edin.** Düşme durumunda yaralanma tehlikesi vardır.
- ▶ **Akülü fener bir mıknatıs veya asma kancası ile tutturulmuşsa ek ağırlık yüklemeyin.** Mıknatıs ve asma kancası, takılı akü dahil olmak üzere akülü feneri taşımak için özel olarak tasarlanmıştır. Ek ağırlık ile akülü fener kırılabilir veya düşebilir.
- ▶ **Akülü fener bir mıknatıs veya asma kancası ile tutturulmuşsa akülü feneri veya tutturulduğu nesneyi hareket ettirmeyin.** Akülü fener düşebilir.
- ▶ **Akülü feneri elektrik kablolarına veya diğer güvenli olmayan nesnelere takmayın.** Yangın ve yaralanma riski vardır.

## Ürün ve performans açıklaması

### Usulüne uygun kullanım

Bu akülü fener, kapalı alanların mekansal ve zamansal açıdan sınırlı ve taşınabilir olarak aydınlatılması için tasarlanmış olup, genel mekan aydınlatmasına uygun değildir.

### Şekli gösterilen elemanlar

Şekli gösterilen elemanların numaraları ile grafik sayfasındaki akülü fener resmindeki numaralar aynıdır.

- (1) Açma/kapama tuşu
  - (2) Fener başı
  - (3) Asma kancası
  - (4) Akü yuvası
  - (5) Akü kilit açma tuşu<sup>a)</sup>
  - (6) Akü<sup>a)</sup>
  - (7) Mıknatıs
- a) **Şekli gösterilen veya tanımlanan aksesuar standart teslimat kapsamında değildir. Aksesuarın tümünü aksesuar programımızda bulabilirsiniz.**

### Teknik veriler

<b>Akülü fener</b>	<b>GLI 18V-800</b>
Malzeme numarası	<b>3 601 D43 6..</b>

## 110 | Türkçe

Akülü fener		GLI 18V-800
Anma gerilimi	V=	18
maks. giriş gücü	W	7
Aydınlatma süresi, yak. <sup>A)B)</sup>	dak/Ah	150
Toplam ışık akısı (tam parlaklıkta) <sup>B)</sup>	lm	800
Şarj sırasında önerilen ortam sıcaklığı	°C	0 ... +35
İşletim sırasında <sup>C)</sup> ve depolama sırasında izin verilen ortam sıcaklığı	°C	-20 ... +50
Tavsiye edilen aküler		GBA 18V... ProCORE18V...
Tavsiye edilen şarj cihazları		GAL 18... GAX 18... GAL 36...

A) Tam parlaklıkta (karartılmış modda kalan çalışma süresi olmadan)

B) 20-25 °C'de akü **ProCORE18V 4.0Ah** ile ölçülmüştür.

C) <0 °C sıcaklıklarda sınırlı performans

Değerler ürüne bağlı olarak değişebilir ve uygulama ve çevre koşullarına tabidir. Daha fazla bilgi için: [www.bosch-professional.com/wac](http://www.bosch-professional.com/wac).

Aydınlatılan nesnelerin renkleri bozulmuş olarak görünebilir.

## Akü

**Bosch** akü olmadan da akülü fenerleri satmaktadır. Akülü fenerinizin teslimat kapsamına şarj edilebilir bir akünün dahil olup olmadığını ambalajından görebilirsiniz.

### Akünün şarj edilmesi

► **Sadece teknik veriler bölümünde belirtilen şarj cihazlarını kullanın.** Sadece bu şarj cihazları akülü lambanızda kullanılan lityum iyon akülere uygundur.

**Not:** Lityum İyon aküler, uluslararası nakliye kurallarına uygun olarak kısmi şarjlı olarak teslim edilmektedir. Aküden tam performansı elde edebilmek için ilk kullanımdan önce aküyü tam olarak şarj edin.

### Akünün yerleştirilmesi

Şarj edilmiş aküyü hissedilir biçimde kavrama yapıncaya kadar akü yuvasının içine doğru itin.

## Akünün çıkarılması

Aküyü çıkarmak için kilit açma tuşuna basın ve aküyü çekerek çıkartın. **Bunu yaparken güç kullanmayın.**

Aküde 2 kilitleme kademesi mevcuttur, bunlar ilgili akü kilit açma tuşuna yanlışlıkla basıldığında akünün düşmesini önler. Akü elektrikli el aleti içinde bulunduğu sürece bir yay yardımıyla bu pozisyonda tutulur.

## Akü şarj durumu göstergesi

Not: Her akü tipinin şarj seviyesi göstergesi yoktur.

Akü şarj durumu göstergesinin yeşil LED'leri akünün şarj durumunu gösterir. Güvenlikle ilgili nedenlerden dolayı şarj seviyesi yalnızca akülü fener kapalı durumdayken sorgulanabilir.

Şarj durumunu görmek için şarj durumu göstergesi tuşları  ya da  üzerine basın. Bu, akü çıkarılmış durumda da mümkündür.

Şarj durumu göstergesi tuşuna basıldıktan sonra hiçbir LED yanmazsa, akü arızalı demektir ve değiştirilmesi gerekir.

### Akü tipi GBA 18V...



LED	Kapasite
Sürekli ışık 3 x yeşil	%60–100
Sürekli ışık 2 x yeşil	%30–60
Sürekli ışık 1 x yeşil	%5–30
Yanıp sönen ışık 1 x yeşil	%0–5

### Akü tipi ProCORE18V...



LED	Kapasite
Sürekli ışık 5 x yeşil	%80–100
Sürekli ışık 4 x yeşil	%60–80
Sürekli ışık 3 x yeşil	%40–60
Sürekli ışık 2 x yeşil	%20–40

LED	Kapasite
Sürekli ışık 1 × yeşil	%5–20
Yanıp sönen ışık 1 × yeşil	%0–5

## Akünün optimum verimle kullanılmasına ilişkin açıklamalar

Aküyü nemden ve sudan koruyun.

Aküyü sadece –20 °C ile 50 °C arasındaki bir sıcaklıkta saklayın. Örneğin yaz aylarında aküyü otomobil içerisinde bırakmayın.

Akünün havalandırma aralıklarını düzenli olarak yumuşak, temiz ve kuru bir fırça ile temizleyin.

Şarj işleminden sonra çok kısa süre çalışabiliyorsa akü ömrünü tamamlamış ve değiştirilmesi gerekiyor demektir.

Tasfiye konusundaki talimat hükümlerine uyun.

## İşletim

### Çalıştırma

#### Kurulum

Akülü feneri sağlam, düz bir zemine yerleştirin. Fenerin güvenli durmasına dikkat edin.

#### Açma/kapama ve parlaklık ayarı

Açma/kapama tuşu (1)	Fonksiyon
1 × tıklama	Akülü feneri açın, düşük parlaklık
2 × tıklama	Akülü feneri açın, orta parlaklık
3 × tıklama	Akülü feneri açar, tam parlaklık
4 × tıklama	Akülü feneri kapatır

Akülü fener kısılı olarak yaklaşık 5 dakika açık kalırsa, bir sonraki basmada hemen kapanır.

Akülü feneri, ışık yüzeyi akü yuvası (4) yönünde olacak şekilde katlarsanız, akülü fener otomatik olarak kapanır.

**Not:** Bu fonksiyon manyetik alanlardan etkilenebilir.

Enerjiden tasarruf etmek için akülü feneri sadece kullanırken açın.

#### Sıcaklığa bağlı aşırı zorlanma emniyeti

İzin verilen işletim sıcaklığının aşılması halinde akülü fener kapanır. Akülü fenerin soğumasını bekleyin ve feneri tekrar açın.



## Çalışırken dikkat edilecek hususlar

Boş akü nedeniyle akülü fener kapanmadan kısa süre önce üç kez yanıp söner ve düşük parlaklıkla yanar.

### Fener başını döndürme/eğme

Fener başını (2) 21 kademede 360° döndürebilir ve maksimum 180°ye kadar 7 kademede eğebilirsiniz.

### Asma kancası

Akülü feneri asma kancası ile (3) asabilirsiniz.

- **Asma kancasını nesnelere kendinize doğru çekmek için kullanmayın.** Asma kancası veya akülü fener kırılabilir.

### Manyetik sabitleme

Akülü feneri ferromanyetik yüzeylere tutturmak için mıknatısı (7) kullanabilirsiniz.

- **Akülü feneri yüzeylere takarken parmaklarınızı akü yuvasının arkasından uzak tutun.** Mıknatısın güçlü çekimi parmaklarınızı sıkıştırabilir.

Sabitleme sırasında hassas yüzeylerin çizilmemesine dikkat edin.

## Bakım ve servis

### Bakım ve temizlik

- **Akülü fenerin kendinde bir işlem yapmadan önce (örneğin montaj, bakım vb.) ve feneri taşırken ve saklarken aküyü akülü fenerden çıkarın.** Aletin açma/kapama şalterine yanlışlıkla basıldığında yaralanmalar ortaya çıkabilir.

Akülü fener bakım gerektirmez ve değiştirilecek veya bakımı yapılacak herhangi bir parça içermez.

Akülü fenerin plastik diskini, hasarlardan kaçınmak için sadece kuru ve yumuşak bir bezle temizleyin. Deterjan veya çözücü madde kullanmayın.

Işık kaynağı değiştirilemez. Işık kaynağı arıza yaptığında akülü fener komple değiştirilmelidir.

### Müşteri servisi ve uygulama danışmanlığı

Müşteri servisleri ürününüzün onarım ve bakımı ile yedek parçalarına ait sorularınızı yanıtlandırır. Tehlike işaretlerini ve yedek parçalara ait bilgileri şu sayfada da bulabilirsiniz: [www.bosch-pt.com](http://www.bosch-pt.com)

Bosch uygulama danışma ekibi ürünlerimiz ve aksesuarları hakkındaki sorularınızda sizlere memnuniyetle yardımcı olur.

## 114 | Türkçe

Bütün başvuru ve yedek parça siparişlerinizde ürünün tip etiketi üzerindeki 10 haneli malzeme numarasını mutlaka belirtin.

### **Türkiye**

Marmara Elektrikli El Aletleri Servis Hizmetleri Sanayi ve Ticaret Ltd. Şti.

Tersane cd. Zencefil Sok.No:6 Karaköy

Beyoğlu / İstanbul

Tel.: +90 212 2974320

Fax: +90 212 2507200

E-mail: info@marmarabps.com

Bağrıaçıklar Oto Elektrik

Motorlu Sanayi Çarşısı Doğruer Sk. No:9

Selçuklu / Konya

Tel.: +90 332 2354576

Tel.: +90 332 2331952

Fax: +90 332 2363492

E-mail: bagriaciklarotoelektrik@gmail.com

Akgül Motor Bobinaj San. Ve Tic. Ltd. Şti

Alaaddinbey Mahallesi 637. Sokak No:48/C

Nilüfer / Bursa

Tel: +90 224 443 54 24

Fax: +90 224 271 00 86

E-mail: info@akgulbobinaj.com

Ankaralı Elektrik

Eski Sanayi Bölgesi 3. Cad. No: 43

Kocasinan / KAYSERİ

Tel.: +90 352 3364216

Tel.: +90 352 3206241

Fax: +90 352 3206242

E-mail: gunay@ankarali.com.tr

Asal Bobinaj

Eski Sanayi Sitesi Barbaros Cad. No: 24/C

Canik / Samsun

Tel.: +90 362 2289090

Fax: +90 362 2289090

E-mail: bpsasalbobinaj@hotmail.com

Aygem Elektrik Makine Sanayi ve Tic. Ltd. Şti.

10021 Sok. No: 11 AOSB

Çiğli / İzmir

Tel.: +90232 3768074

Fax: +90 232 3768075

E-mail: boschservis@aygem.com.tr

Bakırçiođlu Elektrik Makine Hırdavat İnşaat Nakliyat Sanayi ve Ticaret Ltd. Şti.

Karaağaç Mah. Sümerbank Cad. No:18/4

Merkez / Erzincan

Tel.: +90 446 2230959

Fax: +90 446 2240132

E-mail: bilgi@korfezelektrik.com.tr

Bosch Sanayi ve Ticaret A.Ş.

Elektrikli El Aletleri

Aydınevler Mah. İnönü Cad. No: 20

Küçükyalı Ofis Park A Blok

34854 Maltepe-İstanbul

Tel.: 444 80 10

Fax: +90 216 432 00 82

E-mail: iletisim@bosch.com.tr

www.bosch.com.tr

Bulsan Elektrik

İstanbul Cad. Devrez Sok. İstanbul Çarşısı

No: 48/29 İskitler

Ulus / Ankara

Tel.: +90 312 3415142

Tel.: +90 312 3410302

Fax: +90 312 3410203

E-mail: bulsanbobinaj@gmail.com

Çözüm Bobinaj

Küsget San.Sit.A Blok 11Nolu Cd.No:49/A

Şehitkamil/Gaziantep

Tel.: +90 342 2351507

Fax: +90 342 2351508

E-mail: cozumbobinaj2@hotmail.com

Onarım Bobinaj

Raif Paşa Caddesi Çay Mahallesi No:67

İskenderun / HATAY

Tel.:+90 326 613 75 46

E-mail: onarim\_bobinaj31@mynet.com

Faz Makine Bobinaj

Cumhuriyet Mah. Sanayi Sitesi Motor

İşleri Bölümü 663 Sk. No:18

## 116 | Türkçe

Murat Paşa / Antalya

Tel.: +90 242 3465876

Tel.: +90 242 3462885

Fax: +90 242 3341980

E-mail: info@fazmakina.com.tr

Günşah Otomotiv Elektrik Endüstriyel Yapı Malzemeleri San ve Tic. Ltd. Şti

Beylikdüzü Sanayi Sit. No: 210

Beylikdüzü / İstanbul

Tel.: +90 212 8720066

Fax: +90 212 8724111

E-mail: gunsahelektrik@ttmail.com

Sezmen Bobinaj Elektrikli El Aletleri İmalatı San ve Tic. Ltd. Şti.

Ege İş Merkezi 1201/4 Sok. No: 4/B

Yenişehir / İzmir

Tel.: +90 232 4571465

Tel.: +90 232 4584480

Fax: +90 232 4573719

E-mail: info@sezmenbobinaj.com.tr

Üstündağ Bobinaj ve Soğutma Sanayi

Nusretiye Mah. Boyacılar Aralığı No: 9

Çorlu / Tekirdağ

Tel.: +90 282 6512884

Fax: +90 282 6521966

E-mail: info@ustundagsogutma.com

İŞIKLAR ELEKTRİK BOBİNAJ

Karasoku Mahallesi 2802B. Sokak No:20/A

Merkez / ADANA

Tel.: +90 322 359 97 10 - 352 13 79

Fax: +90 322 359 13 23

E-mail: isiklar@isiklarelektrik.com

### **Diğer servis adreslerini şurada bulabilirsiniz:**

[www.bosch-pt.com/serviceaddresses](http://www.bosch-pt.com/serviceaddresses)

### **Nakliye**

Önerilen Lityum İyon aküler tehlikeli madde taşıma yönetmeliği hükümlerine tabidir.

Aküler başka bir yükümlülük olmaksızın kullanıcı tarafından caddeler üzerinde taşınabilir.

Üçüncü kişiler eliyle yollanma durumunda (örneğin hava yolu ile veya nakliye şirketleri ile) paketlenme ve etiketlemeye ilişkin özel hükümlere uyulmalıdır. Gönderi paketlenirken bir tehlikeli madde uzmanından yardım alınmalıdır.

Akülerini sadece ve ancak gövdelerinde hasar yoksa gönderin. Açık kontakları kapatın ve aküyü ambalaj içinde hareket ettirmeyecek biçimde paketleyin. Lütfen olası ek ulusal yönetmelik hükümlerine de uyun.

## İmha



Akülü fenerler, aküler, aksesuar ve ambalaj malzemesi çevre dostu tasfiye amacıyla yeniden kazanım merkezine gönderilmelidir.



Akülü feneri ve aküleri/pilleri evsel çöplerin içine atmayın!

### Sadece AB ülkeleri için:

Atık elektrikli ve elektronik cihazlara ilişkin 2012/19/EU sayılı Avrupa yönetmeliği ve ulusal hukuktaki uygulaması uyarınca, kullanım ömrünü tamamlamış akülü fenerler ve 2006/66/EC sayılı Avrupa yönetmeliği uyarınca arızalı veya kullanım ömrünü tamamlamış aküler/piller ayrı ayrı toplanmalı ve çevre kurallarına uygun şekilde imha edilmek üzere bir geri dönüşüm merkezine gönderilmelidir.

Atık elektrikli ve elektronik ekipmanlar uygun şekilde imha edilmezse olası tehlikeli maddelerin varlığı nedeniyle çevre ve insan sağlığı üzerinde zararlı etkileri olabilir.

### Aküler/bataryalar:

#### Lityum iyon:

Lütfen nakliye bölümündeki talimata uyun (Bakınız „Nakliye“, Sayfa 116).

## Polski

### Wskazówki dotyczące bezpieczeństwa pracy z lampami akumulatorowymi



**Należy przeczytać wszystkie wskazówki dotyczące bezpieczeństwa i zalecenia.** Nieprzestrzeganie wskazówek dotyczących bezpieczeństwa i zaleceń może doprowadzić do porażenia prądem elektrycznym, pożaru i/lub poważnych obrażeń ciała.

**Należy starannie przechowywać wszystkie wskazówki dotyczące bezpieczeństwa i zalecenia dla dalszego zastosowania.**

- ▶ **Z lampą akumulatorową należy obchodzić się ostrożnie.** Lampa akumulatorowa rozgrzewa się do wysokich temperatur, co powoduje podwyższenie ryzyka pożaru lub wybuchu.
  - ▶ **Nie należy używać lampy akumulatorowej w otoczeniu zagrożonym wybuchem.**
  - ▶ **Po automatycznym wyłączeniu się lampy akumulatorowej nie należy ponownie naciskać włącznika/wyłącznika.** Może to doprowadzić do uszkodzenia akumulatora. Przed ponownym włączeniem lampy akumulatorowej należy upewnić się, że akumulator jest naładowany, a lampa chłodna.
  - ▶ **Należy stosować wyłącznie oryginalny osprzęt firmy Bosch.**
  - ▶ **Nie można wymienić samego źródła światła.** Gdy źródło światła jest uszkodzone, należy wymienić całą lampę akumulatorową.
  - ▶ **Przed przystąpieniem do wykonywania wszelkich czynności obsługowych przy lampie akumulatorowej (np. montażu, konserwacji itp.), jak również przed transportem lub przechowywaniem, z lampy należy wyjąć akumulator.** Przy niezamierzonym uruchomieniu włącznika/wyłącznika istnieje niebezpieczeństwo obrażeń.
  - ▶ **Nie wolno kierować strumienia światła w stronę osób i zwierząt, jak również wpatrywać się w strumień światła – nawet zachowując znaczną odległość.**
  - ▶ **Nie wolno używać lampy akumulatorowej w ruchu drogowym.** Lampa akumulatorowa nie posiada atestu pozwalającego na użytkowanie jej w ruchu drogowym.
-  **Należy zachować minimalną odległość lampy akumulatorowej od oświetlanych powierzchni i przedmiotów.** Przy zbyt bliskiej odległości oświetlane objekty mogą ulec przegrzaniu.



**UWAGA! Nie należy spoglądać przez dłuższy czas w strumień światła.** Promieniowanie optyczne może być szkodliwe dla wzroku.

- ▶ **Nie wolno przykrywać głowicy lampy w czasie jej użytkowania.** Głowica lampy rozgrzewa się podczas pracy i skumulowane ciepło może spowodować poparzenia.
- ▶ **W razie uszkodzenia akumulatora lub stosowania go niezgodnie z przeznaczeniem może dojść do wystąpienia oparów. Akumulator może się zapalić lub wybuchnąć.** Należy zadbać o dopływ świeżego powietrza, a w przypadku wystąpienia dolegliwości skontaktować się z lekarzem. Opary mogą podrażnić drogi oddechowe.
- ▶ **W przypadku nieprawidłowej obsługi lub uszkodzenia akumulatora może dojść do wycieku palnego elektrolitu z akumulatora. Należy unikać kontaktu z nim, a w przypadku niezamierzonego zetknięcia się z elektrolitem, należy umyć dane miejsce wodą. Jeżeli ciecz dostała się do oczu, należy dodatkowo skonsultować się z lekarzem.** Elektrolit może doprowadzić do podrażnienia skóry lub oparzeń.
- ▶ **Ostre przedmioty, takie jak gwoździe lub śrubokręt, a także działanie sił zewnętrznych mogą spowodować uszkodzenie akumulatora.** Może wówczas dojść do zwarcia wewnętrznego akumulatora i do jego przepalenia, eksplozji lub przegrzania.
- ▶ **Nieużywany akumulator należy trzymać z dala od spinaczy, monet, kluczy, gwoździ, śrub lub innych małych przedmiotów metalowych, które mogłyby spowodować zmostkowanie styków.** Zwarcie pomiędzy stykami akumulatora może spowodować oparzenia lub pożar.
- ▶ **Nie otwierać akumulatora.** Istnieje niebezpieczeństwo zwarcia.
- ▶ **Akumulator należy stosować wyłącznie w urządzeniach producenta.** Tylko w ten sposób można ochronić akumulator przed niebezpiecznym dla niego przeciążeniem.



**Akumulator należy chronić przed wysokimi temperaturami, np. przed stałym nasłonecznieniem, przed ogniem, zanieczyszczeniami, wodą i wilgocią.** Istnieje zagrożenie zwarcia i wybuchu.



- ▶ **Akumulatory należy ładować wyłącznie w ładowarkach zalecanych przez producenta.** Ładowanie akumulatorów innych, niż te, które zostały dla danej ładowarki przewidziane, może spowodować zagrożenie pożarowe.



**Nie należy umieszczać lampy akumulatorowej w pobliżu implantów oraz innych urządzeń medycznych, np. rozrusznika serca lub pompy insulinowej.** Magnes lampy akumulatorowej wytwarza pole, które może zakłócić działanie implantów i urządzeń medycznych.

- ▶ **Lampę akumulatorową należy przechowywać z dala od magnetycznych nośników danych oraz urządzeń wrażliwych magnetycznie.** Pod wpływem działania magnesu może dojść do nieodwracalnej utraty danych.
- ▶ **Nie wolno mocować lampy akumulatorowej za pomocą magnesów w pozycji odwróconej („do góry nogami”).** Spadając, urządzenie może spowodować obrażenia.
- ▶ **Należy skontrolować, czy magnes trzyma lampę akumulatorową w sposób wystarczający i trwały.** Spadając, urządzenie może spowodować obrażenia.
- ▶ **Jeżeli lampa akumulatorowa jest zamocowana za pomocą magnesu lub haka do zawieszenia, nie wolno dodatkowo jej obciążać.** Magnes i hak do zawieszenia są zaprojektowane w sposób umożliwiający utrzymanie wyłącznie lampy akumulatorowej wraz z włożonym akumulatorem. Przy dodatkowym obciążeniu lampa akumulatorowa mogłaby pęknąć lub spaść.
- ▶ **Po zamocowaniu lampy akumulatorowej za pomocą magnesu lub haka do zawieszenia nie wolno poruszać lampy akumulatorowej ani obiektu, na którym jest zamocowana.** Lampa akumulatorowa mogłaby spaść.
- ▶ **Nie wolno mocować lampy akumulatorowej na przewodach elektrycznych ani innych niestabilnych obiektach.** Istnieje niebezpieczeństwo pożaru oraz doznania obrażeń.

## Opis produktu i jego zastosowania

### Użycie zgodne z przeznaczeniem

Przenośna lampa akumulatorowa jest przeznaczona do pracy w suchych warunkach w pomieszczeniach zamkniętych; służy do oświetlania ograniczonych fragmentów przestrzeni w ograniczonym czasie i nie nadaje się do użytku jako ogólne oświetlenie pomieszczeń.

### Przedstawione graficznie komponenty

Numeracja elementów lampy odnosi się do przedstawionych na stronach graficznych szkiców lampy akumulatorowej.

- (1) Włącznik/wyłącznik
- (2) Głowica
- (3) Hak do zawieszenia
- (4) Uchwyt akumulatora
- (5) Przycisk odblokowujący akumulator<sup>a)</sup>
- (6) Akumulator<sup>a)</sup>



**(7) Magnes**

- a) **Osprzęt ukazany na rysunkach lub opisany w instrukcji użytkowania nie wchodzi w standardowy zakres dostawy. Kompletny asortyment wyposażenia dodatkowego można znaleźć w naszym katalogu osprzętu.**

**Dane techniczne**

<b>Lampa akumulatorowa</b>		<b>GLI 18V-800</b>
Numer katalogowy		<b>3 601 D43 6..</b>
Napięcie znamionowe	V=	18
Maks. moc nominalna	W	7
Czas świecenia, ok. <sup>A)B)</sup>	min/Ah	150
Całkowity strumień świetlny (przy najwyższej jasności) <sup>B)</sup>	lm	800
Zalecana temperatura otoczenia podczas ładowania	°C	0 ... +35
Dopuszczalna temperatura otoczenia podczas pracy <sup>C)</sup> i podczas przechowywania	°C	-20 ... +50
Zalecane akumulatory		GBA 18V... ProCORE18V...
Zalecane ładowarki		GAL 18... GAX 18... GAL 36...

A) przy najwyższej jasności (bez końcowego czasu pracy w trybie ściemnienia)

B) Pomiar wykonany przy temperaturze 20–25 °C z akumulatorem **ProCORE18V 4.0Ah**.

C) Ograniczona wydajność w przypadku temperatur <0 °C.

Wartości mogą różnić się w zależności od produktu, zastosowania i warunków otoczenia. Więcej informacji na stronie: [www.bosch-professional.com/wac](http://www.bosch-professional.com/wac).

Możliwe jest zafazszowanie odwzorowania kolorów oświetlanych obiektów.

**Akumulator**

**Bosch** sprzedaje lampy akumulatorowe także w wersji bez akumulatora. Informacja o tym, czy w zakres dostawy lampy akumulatorowej wchodzi akumulator, znajduje się na opakowaniu.

## Ładowanie akumulatora

### ► Należy stosować wyłącznie ładowarki wyszczególnione w danych technicznych.

Tylko te ładowarki są odpowiednie do ładowania akumulatora litowo-jonowego zastosowanego w lampie akumulatorowej.

**Wskazówka:** Ze względu na międzynarodowe przepisy transportowe w momencie dostawy akumulatory litowo-jonowe są częściowo naładowane. Aby zagwarantować wykorzystanie najwyższej wydajności akumulatora, należy przed pierwszym użyciem całkowicie naładować akumulator.

## Wkładanie akumulatora

Wsunąć naładowany akumulator w uchwyt akumulatora aż do wyczuwalnego zablokowania.

## Wijmowanie akumulatora



W celu wyjęcia akumulatora nacisnąć przycisk odblokowujący i wyjąć akumulator. **Nie należy przy tym używać siły.**

Akumulator posiada 2 stopnie blokady, zapobiegające jego wypadnięciu w przypadku niezamierzonego naciśnięcia przycisku odblokowującego akumulator. Akumulator, umieszczony w elektronarzędziu, przytrzymywany jest na miejscu za pomocą sprężyny.

## Wskaźnik stanu naładowania akumulatora

**Wskazówka:** Nie każdy typ akumulatora jest wyposażony we wskaźnik stanu naładowania.

Zielone diody LED wskaźnika stanu naładowania akumulatora pokazują stan naładowania akumulatora. Ze względów bezpieczeństwa stan naładowania akumulatora można skontrolować tylko przy wyłączonej lampie akumulatorowej.

Nacisnąć przycisk wskaźnika stanu naładowania  lub , aby pojawiło się wskazanie stanu naładowania. Można to zrobić także po wyjęciu akumulatora.

Jeżeli po naciśnięciu przycisku wskaźnika stanu naładowania nie świeci się żadna dioda LED, oznacza to, że akumulator jest uszkodzony i należy go wymienić.

### Typ akumulatora GBA 18V...



Dioda LED	Pojemność
Światło ciągłe, 3 zielone diody	60–100%

Dioda LED	Pojemność
Światło ciągłe, 2 zielone diody	30–60%
Światło ciągłe, 1 zielona dioda	5–30%
Światło migające, 1 zielona dioda	0–5%

### Typ akumulatora ProCORE18V...



Dioda LED	Pojemność
Światło ciągłe, 5 zielonych diod	80–100%
Światło ciągłe, 4 zielone diody	60–80%
Światło ciągłe, 3 zielone diody	40–60%
Światło ciągłe, 2 zielone diody	20–40%
Światło ciągłe, 1 zielona dioda	5–20%
Światło migające, 1 zielona dioda	0–5%

### Wskazówki dotyczące właściwego postępowania z akumulatorem

Akumulator należy chronić przed wilgocią i wodą.

Akumulator należy przechowywać wyłącznie w temperaturze od  $-20^{\circ}\text{C}$  do  $50^{\circ}\text{C}$ . Nie wolno pozostawiać akumulatora, np. latem, w samochodzie.

Otwory wentylacyjne należy regularnie czyścić za pomocą miękkiego, czystego i suchego pędzelka.

Zdecydowanie krótszy czas pracy po ładowaniu wskazuje na zużycie akumulatora i konieczność wymiany na nowy.

Przestrzegać wskazówek dotyczących utylizacji odpadów.

## Praca

### Uruchamianie

#### Ustawianie lampy

Ustawić lampę akumulatorową na stabilnej, równej powierzchni. Należy zwrócić uwagę na bezpieczną pozycję.

## Włączanie/wyłączanie oraz ustawianie jasności

### Włącznik/wyłącznik (1) Funkcja

Nacisnąć 1×	Włączenie lampy akumulatorowej, niska jasność
Nacisnąć 2×	Włączenie lampy akumulatorowej, średnia jasność
Nacisnąć 3×	Włączenie lampy akumulatorowej, najwyższa jasność
Nacisnąć 4×	Wyłączenie lampy akumulatorowej

Jeżeli lampa akumulatorowa była włączona przez ok. 5 minut przy ograniczonej jasności, kolejne naciśnięcie spowoduje jej wyłączenie.

Po złożeniu lampy akumulatorowej powierzchnią świetlną w kierunku uchwytu akumulatora (4) lampa akumulatorowa wyłączy się automatycznie.

**Wskazówka:** Pola magnetyczne mogą zakłócić działanie tej funkcji.

### Termiczny wyłącznik przeciążeniowy

W przypadku przekroczenia dopuszczalnej temperatury pracy lampa akumulatorowa wyłącza się. Odczekać, aż lampa akumulatorowa ochłodzi się i ponownie włączyć lampę.

### Wskazówki dotyczące pracy

Na krótko przed tym, zanim lampa akumulatorowa wyłączy się z powodu rozładowanego akumulatora, zamiga trzykrotnie i przełączy się na niższy stopień jasności.

### Obrócenie/nachylenie głowicy lampy

Głowicę lampy (2) można obrócić w 21 stopniach o maks. 360° oraz nachylić ją w 7 stopniach do maks. 180°.

### Hak do zawieszenia

Za pomocą haka do zawieszenia (3) można zawiesić lampę akumulatorową.

► **Nie wolno używać haka do zawieszenia w celu przyciągania innych obiektów.** Hak do zwieszenia lub lampa akumulatorowa mogłyby w ten sposób ulec pęknięciu.

### Montaż na magnes

Za pomocą magnesu (7) można zamocować lampę akumulatorową na powierzchniach ferromagnetycznych.

► **Podczas mocowania lampy akumulatorowej do powierzchni należy trzymać palce z dala od tylnej części uchwytu akumulatora.** Duża siła przyciągania magnesu może spowodować zakleszczenie palców.

Podczas mocowania należy zwrócić uwagę na to, aby nie zarysować delikatnych powierzchni.

## Konserwacja i serwis

### Konserwacja i czyszczenie

- ▶ **Przed przystąpieniem do wykonywania wszelkich czynności obsługowych przy lampie akumulatorowej (np. montażu, konserwacji itp.), jak również przed transportem lub przechowywaniem, z lampy należy wyjąć akumulator.** Przy niezamierzonym uruchomieniu włącznika/wyłącznika istnieje niebezpieczeństwo obrażeń.

Lampa akumulatorowa jest bezobsługowa i nie zawiera żadnych części wymagających wymiany lub konserwacji.

Plastikową szybę lampy akumulatorowej należy czyścić za pomocą miękkiej i suchej szmatki, aby zapobiec uszkodzeniom. Nie stosować żadnych środków czyszczących lub rozpuszczalników.

Nie da się wymienić źródła światła. Gdy źródło światła jest uszkodzone, należy wymienić całą lampę akumulatorową.

### Obsługa klienta oraz doradztwo dotyczące użytkowania

Ze wszystkimi pytaniami, dotyczącymi naprawy i konserwacji nabytego produktu oraz dostępu do części zamiennych, prosimy zwracać się do punktów obsługi klienta. Rysunki techniczne oraz informacje o częściach zamiennych można znaleźć pod adresem:

**[www.bosch-pt.com](http://www.bosch-pt.com)**

Nasz zespół doradztwa dotyczącego użytkowania odpowie na wszystkie pytania związane z produktami firmy Bosch oraz ich osprzętem.

Przy wszystkich zgłoszeniach oraz zamówieniach części zamiennych konieczne jest podanie 10-cyfrowego numeru katalogowego, znajdującego się na tabliczce znamionowej produktu.

#### **Polska**

Robert Bosch Sp. z o.o.

Serwis Elektronarzędzi

Ul. Jutrzenki 102/104

02-230 Warszawa

Na [www.serwisbosch.com](http://www.serwisbosch.com) znajdują Państwo wszystkie szczegóły dotyczące usług serwisowych online.

Tel.: 22 7154450

Faks: 22 7154440

E-Mail: [bsc@pl.bosch.com](mailto:bsc@pl.bosch.com)

[www.bosch-pt.pl](http://www.bosch-pt.pl)

**Pozostałe adresy serwisów znajdują się na stronie:**

[www.bosch-pt.com/serviceaddresses](http://www.bosch-pt.com/serviceaddresses)

**Transport**

Zalecane akumulatory litowo-jonowe podlegają wymaganiom przepisów dotyczących towarów niebezpiecznych. Akumulatory mogą być transportowane drogą lądową przez użytkownika, bez konieczności spełnienia jakichkolwiek dalszych warunków.

W przypadku przesyłki przez osoby trzecie (np. transport drogą powietrzną lub za pośrednictwem firmy spedycyjnej) należy dostosować się do szczególnych wymogów dotyczących opakowania i oznakowania towaru. W takim wypadku podczas przygotowywania towaru do wysyłki należy skonsultować się z ekspertem ds. towarów niebezpiecznych.

Akumulatory można wysłać tylko wówczas, gdy ich obudowa nie jest uszkodzona. Odsonięte styki należy zakleić, a akumulator zapakować w taki sposób, aby nie mógł on się poruszać (przesuwać) w opakowaniu. Należy wziąć też pod uwagę ewentualne inne przepisy prawa krajowego.

**Utylizacja odpadów**

Lampy akumulatorowe, akumulatory, osprzęt i opakowanie należy oddać do powtórnego przetworzenia zgodnego z obowiązującymi przepisami w zakresie ochrony środowiska.



Lamp akumulatorowych i akumulatorów/baterii nie wolno wyrzucać do odpadów domowych!

**Tylko dla krajów UE:**

Zgodnie z europejską dyrektywą 2012/19/UE w sprawie zużytego sprzętu elektrycznego i elektronicznego oraz jej transpozycją do prawa krajowego niezdatne do użytku lampy akumulatorowe, a zgodnie z europejską dyrektywą 2006/66/WE uszkodzone lub zużyte akumulatory/baterie należy zbierać osobno i doprowadzić do ponownego użycia zgodnie z obowiązującymi przepisami ochrony środowiska.

W przypadku nieprawidłowej utylizacji zużyty sprzęt elektryczny i elektroniczny może mieć szkodliwe skutki dla środowiska i zdrowia ludzkiego, wynikające z potencjalnej obecności substancji niebezpiecznych.

**Akumulatory/baterie:****Li-Ion:**

Prosimy postępować zgodnie ze wskazówkami umieszczonymi w rozdziale Transport (zob. „Transport”, Strona 126).

## Čeština

### Bezpečnostní upozornění pro akumulátorové svítliny



**Přečtěte si všechna bezpečnostní upozornění a všechny pokyny.**

Nedodržování bezpečnostních upozornění a pokynů může mít za následek úraz elektrickým proudem, požár a/nebo těžká poranění.

**Všechna bezpečnostní upozornění a pokyny do budoucna**

uschovejte.

- ▶ **S akumulátorovou svítilnou zacházejte opatrně.** Akumulátorová svítilna vytváří velké teplo, které představuje zvýšené nebezpečí požáru a výbuchu.
- ▶ **Nepracujte s akumulátorovou svítilnou v prostředí s nebezpečím výbuchu.**
- ▶ **Po automatickém vypnutí akumulátorové svítilny už nestiskávejte vypínač.** Akumulátor se může poškodit. Než akumulátorovou svítilnu znovu zapnete, zajistěte, aby byl nabitý akumulátor a akumulátorová svítilna vychladla.
- ▶ **Používejte pouze originální příslušenství Bosch.**
- ▶ **Zdroj světla nelze vyměnit.** Je-li zdroj světla vadný, je třeba vyměnit celou akumulátorovou svítilnu.
- ▶ **Před prováděním veškerých prací na akumulátorové svítilně (např. před montáží, údržbou) a před přepravou a uložením vyjměte z akumulátorové svítilny akumulátor.** Při neúmyslném stisknutí vypínače hrozí nebezpečí poranění.
- ▶ **Paprsek laseru nesměřujte na osoby nebo zvířata a do paprsku laseru se nedívejte ani z větší vzdálenosti.**
- ▶ **Akumulátorovou svítilnu nepoužívejte v silničním provozu.** Akumulátorová svítilna není schválena pro osvětlení v silničním provozu.

 **0,1m Dodržujte minimální vzdálenost akumulátorové svítilny od všech osvětlovaných povrchů a předmětů.** Při nedodržení této vzdálenosti se mohou osvětlené předměty přehřívat.



**POZOR! Nedívejte se delší dobu do světelného paprsku.** Optické záření může být škodlivé pro oči.

- ▶ **Když je akumulátorová svítilna v provozu, nezakrývejte hlavu svítilny.** Hlava svítilny se za provozu zahřívá a může způsobit popáleniny, když se toto horko kumuluje.

- ▶ **Při poškození a nesprávném použití akumulátoru mohou unikat výpary. Akumulátor může začít hořet nebo může vybuchnout.** Zajistěte přívod čerstvého vzduchu a při potížích vyhledejte lékaře. Výpary mohou dráždit dýchací cesty.
- ▶ **Při nesprávném použití nebo poškozeném akumulátoru může z akumulátoru vytéct hořlavá kapalina. Zabraňte kontaktu s ní. Při náhodném kontaktu opláchněte místo vodou. Pokud se kapalina dostane do očí, vyhledejte navíc lékaře.** Vytékající akumulátorová kapalina může způsobit podráždění pokožky nebo popáleniny.
- ▶ **Špičatými předměty, jako např. hřebíky nebo šroubováky, nebo působením vnější síly může dojít k poškození akumulátoru.** Uvnitř může dojít ke zkratu a akumulátor může začít hořet, může z něj unikat kouř, může vybuchnout nebo se přehřát.
- ▶ **Nepoužívaný akumulátor uchovávejte mimo kancelářské sponky, mince, klíče, hřebíky, šrouby nebo jiné drobné kovové předměty, které mohou způsobit přemostění kontaktů.** Zkrat mezi kontakty akumulátoru může mít za následek popáleniny nebo požár.
- ▶ **Neotvírejte akumulátor.** Hrozí nebezpečí zkratu.
- ▶ **Akumulátor používejte pouze v produktech výrobce.** Jen tak bude akumulátor chráněn před nebezpečným přetížením.



**Chraňte akumulátor před horkem, např. i před trvalým slunečním zářením, ohněm, nečistotami, vodou a vlhkostí.** Hrozí nebezpečí výbuchu a zkratu.



- ▶ **Akumulátory nabíjejte pouze pomocí nabíječek, které jsou doporučeny výrobcem.** U nabíječky, která je vhodná pro určitý druh akumulátorů, existuje nebezpečí požáru, pokud se bude používat s jinými akumulátory.



**Nedávejte akumulátorovou svítilnu do blízkosti implantátů a jiných lékařských přístrojů, např. kardiostimulátoru nebo inzulínové pumpy.** Magnet akumulátorové svítilny vytváří pole, které může negativně ovlivnit funkci implantátů a lékařských přístrojů.

- ▶ **Nedávejte akumulátorovou svítilnu do blízkosti magnetických datových nosičů a magneticky citlivých zařízení.** Působením magnetu může dojít k nevratným ztrátám dat.
- ▶ **Neupevňujte akumulátorovou svítilnu pomocí upevňovacího magnetu nad hlavou.** Kdyby spadla, hrozí nebezpečí poranění.



- ▶ **Zkontrolujte, zda je upevňovací magnet schopný akumulátorovou svítilnu trvale udržet.** Kdyby spadla, hrozí nebezpečí poranění.
- ▶ **Když je akumulátorová svítilna upevněná pomocí magnetu nebo závěsného háku, nezatěžujte ji další hmotností.** Magnet a závěsný hák jsou dimenzované výhradně tak, aby udržely akumulátorovou svítilnu včetně nasazeného akumulátoru. V případě dalšího zatížení by akumulátorová svítilna mohla prasknout nebo spadnout.
- ▶ **Když je akumulátorová svítilna upevněná pomocí magnetu nebo závěsného háku, nepohybujte akumulátorovou svítilnou ani objektem, na kterém je upevněná.** Akumulátorová svítilna by mohla spadnout.
- ▶ **Akumulátorovou svítilnu neupevňujte na elektrická vedení nebo jiné nejisté objekty.** Hrozí nebezpečí požáru a poranění.

## Popis výrobku a výkonu

### Použití v souladu s určeným účelem

Akumulátorová svítilna je určena pro mobilní, prostorově a časově omezené osvětlení ve vnitřních venkovních prostorech a není vhodná pro běžné osvětlení místnosti.

### Zobrazené součásti

Číslování zobrazených komponent se vztahuje na zobrazení akumulátorové svítilny na obrázkové straně.

- (1) Tlačítko zapnutí/vypnutí
- (2) Hlava svítilny
- (3) Závěsný hák
- (4) Uchycení akumulátoru
- (5) Odjišťovací tlačítko akumulátoru<sup>a)</sup>
- (6) Akumulátor<sup>a)</sup>
- (7) Magnet

- a) **Zobrazené nebo popsané příslušenství nepatří k standardnímu obsahu dodávky. Kompletní příslušenství naleznete v našem programu příslušenství.**

### Technické údaje

<b>Akumulátorová svítilna</b>	<b>GLI 18V-800</b>
Číslo zboží	<b>3 601 D43 6..</b>
Jmenovité napětí	V= 18

Akumulátorová svítidla		GLI 18V-800
Max. jmenovitý příkon	W	7
Doba svícení, cca <sup>A)B)</sup>	min/Ah	150
Celkový světelný tok (při plném jasu) <sup>B)</sup>	lm	800
Doporučená teplota prostředí při nabíjení	°C	0 až +35
Dovolená teplota prostředí při provozu <sup>C)</sup> a při skladování	°C	-20 až +50
Doporučené akumulátory		GBA 18V... ProCORE18V...
Doporučené nabíječky		GAL 18... GAX 18... GAL 36...

A) Při plném jasu (bez zbývajících doby chodu ve ztlumeném režimu)

B) Měřeno při 20–25 °C s akumulátorem **ProCORE18V 4.0Ah**.

C) Omezený výkon při teplotách <0 °C.

Hodnoty se mohou podle výrobku lišit a mají na ně vliv podmínky použití a prostředí. Další informace najdete na [www.bosch-professional.com/wac](http://www.bosch-professional.com/wac).

Barvy osvětlených objektů mohou být zkreslené.

## Akumulátor

**Bosch** prodává akumulátorové svítidly i bez akumulátoru. Na obale je uvedené, zda je součástí dodávky akumulátorové svítidlo akumulátor.

### Nabíjení akumulátoru

► **Používejte pouze nabíječky uvedené v technických údajích.** Jen tyto nabíječky jsou přizpůsobené pro lithium-iontový akumulátor používaný s vaší akumulátorovou svítilnou.

**Upozornění:** Lithium-iontové akumulátory se na základě mezinárodních dopravních předpisů dodávají částečně nabitě. Aby byl zaručen plný výkon akumulátoru, před prvním použitím akumulátor úplně nabijte.

### Nasazení akumulátoru

Vložte nabitý akumulátor do uchycení akumulátoru tak, aby citelně zaskočil.

## Vyjmutí akumulátoru

Pro vyjmutí akumulátoru stiskněte odjišťovací tlačítko a vytáhněte akumulátor.

### Nepoužívejte přitom násilí.



Akumulátor je opatřený 2 stupni zajištění, které mají zabránit vypadnutí akumulátoru při neúmyslném stisknutí odjišťovacího tlačítka. Pokud je akumulátor nasazený do elektrického nářadí, drží ho v příslušné poloze pružina.

## Ukazatel stavu nabití akumulátoru

Upozornění: Ne každý typ akumulátoru má ukazatel stavu nabití.

Zelené LED ukazatele stavu nabití akumulátoru indikují stav nabití akumulátoru.

Z bezpečnostních důvodů je zjištění stavu nabití možné pouze při vypnuté akumulátorové svítilně.

Pro zobrazení stavu nabití stiskněte tlačítko ukazatele stavu nabití  nebo . Je to možné také při vyjmutém akumulátoru.

Pokud po stisknutí tlačítka ukazatele stavu nabití nesvítí žádná LED, je akumulátor vadný a musí se vyměnit.

### Typ akumulátoru GBA 18V...



LED	Kapacita
Trvale svítí 3 zelené	60–100 %
Trvale svítí 2 zelené	30–60 %
Trvale svítí 1 zelená	5–30 %
Bliká 1 zelená	0–5 %

### Typ akumulátoru ProCORE18V...



LED	Kapacita
Trvale svítí 5 zelených	80–100 %
Trvale svítí 4 zelené	60–80 %
Trvale svítí 3 zelené	40–60 %
Trvale svítí 2 zelené	20–40 %

LED	Kapacita
Trvale svítí 1 zelená	5–20 %
Bliká 1 zelená	0–5 %

## Upozornění pro optimální zacházení s akumulátorem

Akumulátor chraňte před vlhkostí a vodou.

Akumulátor skladujte pouze v teplotním rozmezí od -20 °C do 50 °C. Nenechávejte akumulátor ležet např. v létě v autě.

Příležitostně vyčistěte větrací otvory akumulátoru měkkým, čistým a suchým štětcem. Výrazně kratší doba chodu po nabití ukazuje, že je akumulátor opotřebovaný a musí se vyměnit.

Dodržujte pokyny pro likvidaci.

## Provoz

### Uvedení do provozu

#### Instalace

Postavte akumulátorovou svítilnu na stabilní, rovný podklad. Dbejte na bezpečné postavení.

#### Zapnutí/vypnutí a nastavení jasu

Tlačítko zapnutí/ vypnutí (1)	Funkce
1 stisknutí	Zapnutí akumulátorové svítilny, nízký jas
2 stisknutí	Zapnutí akumulátorové svítilny, střední jas
3 stisknutí	Zapnutí akumulátorové svítilny, plný jas
4 stisknutí	Vypnutí akumulátorové svítilny

Je-li akumulátorová svítilna zapnutá cca 5 minut s tlumeným jasnem, při příštím stisknutí se okamžitě vypne.

Když akumulátorovou svítilnu sklopíte světelnou plochou směrem k uchycení akumulátoru (4), akumulátorová svítilna se automaticky vypne.

**Upozornění:** Tuto funkci mohou negativně ovlivňovat magnetická pole.

#### Ochrana proti přetížení závislá na teplotě

Při překročení přípustné provozní teploty se akumulátorová svítilna vypne. Nechte akumulátorovou svítilnu vychladnout a znovu ji zapněte.

## Pracovní pokyny

Krátce předtím než se akumulátorová svítlna vypne kvůli vybitému akumulátoru, třikrát zabliká a svítí s polovičním jasem.

### Otočení/naklonění hlavy svítilny

Hlavu svítilny (2) můžete otáčet ve 21 stupních v rozsahu 360° a naklánět v 7 stupních až do maximálního úhlu 180°.

### Závěsný hák

Pomocí závěsného háku (3) můžete zavěsit akumulátorovou svítlnu.

- ▶ **Nepoužívejte závěsný hák pro přitahování předmětů.** Závěsný hák nebo akumulátorová svítlna by mohly prasknout.

### Upevnění pomocí magnetů

Pomocí magnetu (7) můžete akumulátorovou svítlnu upevnit na feromagnetické povrchy.

- ▶ **Když upevňujete akumulátorovou svítlnu na povrchy, nedávejte prsty do blízkosti zadní strany uchycení akumulátoru.** Silnou přitažlivou silou magnetu byste si mohli prsty přiskřípnout.

Při upevňování dbejte na to, abyste zabránili poškození choulostivých povrchů.

## Údržba a servis

### Údržba a čištění

- ▶ **Před prováděním veškerých prací na akumulátorové svítilně (např. před montáží, údržbou) a před přepravou a uložením vyjměte z akumulátorové svítilny akumulátor.** Při neúmyslném stisknutí vypínače hrozí nebezpečí poranění.

Akumulátorová svítlna je bezúdržbová a neobsahuje žádné díly, které se musejí měnit nebo udržovat.

Plastové sklo akumulátorové svítilny čistěte pouze suchým, měkkým hadříkem, aby se zamezilo poškozením. Nepoužívejte čisticí prostředky nebo rozpouštědla.

Zdroj světla nelze vyměnit. Je-li zdroj světla vadný, je třeba vyměnit celou akumulátorovou svítlnu.

### Zákaznická služba a poradenství ohledně použití

Zákaznická služba zodpoví vaše dotazy k opravě a údržbě vašeho výrobku a též k náhradním dílům. Rozkladové výkresy a informace o náhradních dílech najdete také na: [www.bosch-pt.com](http://www.bosch-pt.com)

V případě dotazů k našim výrobkům a příslušenství vám ochotně pomůže poradenský tým Bosch.

V případě veškerých otázek a objednávek náhradních dílů bezpodmínečně uveďte 10místné věcné číslo podle typového štítku výrobku.

### **Czech Republic**

Robert Bosch odbytová s.r.o.

Bosch Service Center PT

K Vápence 1621/16

692 01 Mikulov

Na [www.bosch-pt.cz](http://www.bosch-pt.cz) si můžete objednat opravu Vašeho stroje nebo náhradní díly online.

Tel.: +420 519 305700

Fax: +420 519 305705

E-Mail: [servis.naradi@cz.bosch.com](mailto:servis.naradi@cz.bosch.com)

[www.bosch-pt.cz](http://www.bosch-pt.cz)

### **Další adresy servisů najdete na:**

[www.bosch-pt.com/serviceaddresses](http://www.bosch-pt.com/serviceaddresses)

### **Přeprava**

Doporučené lithium-iontové akumulátory podléhají požadavkům zákona o nebezpečných nákladech. Tyto akumulátory mohou být bez dalších podmínek přepravovány uživatelem po silnici.

Při zaslání prostřednictvím třetí osoby (např.: letecká přeprava nebo expedice) je třeba brát zřetel na zvláštní požadavky na balení a označení. Zde musí být při přípravě zásilky nezbytně přizván expert na nebezpečné náklady.

Akumulátory zasílejte pouze tehdy, pokud není poškozený kryt. Otevřené kontakty přelepte lepicí páskou a akumulátor zabalte tak, aby se v obalu nemohl pohybovat. Dodržujte také případné další národní předpisy.

### **Likvidace**



Akumulátorové svítilny, akumulátory, příslušenství a obaly je třeba odevzdat k ekologické recyklaci.



Akumulátorové svítilny a akumulátory/baterie nevyhazujte do domovního odpadu!

**Pouze pro země EU:**

Podle evropské směrnice 2012/19/EU o odpadních elektrických a elektronických zařízeních a jejího provedení ve vnitrostátním právu se musí již nepoužitelné akumulátorové svítidly a podle evropské směrnice 2006/66/ES vadné nebo opotřebované akumulátory/baterie shromažďovat odděleně a odevzdat k ekologické recyklaci.

Při nesprávné likvidaci mohou odpadní elektrická a elektronická zařízení kvůli případnému obsahu nebezpečných látek poškodit životní prostředí a lidské zdraví.

**Akumulátory/baterie:****Lithium-iontové:**

Dodržujte pokyny uvedené v části Přeprava (viz „Přeprava“, Stránka 134).

## Slovenčina

### Bezpečnostné upozornenia pre používanie akumulátorových svietidiel



**Prečítajte si všetky bezpečnostné upozornenia a pokyny.** Nedodržanie bezpečnostných upozornení a pokynov môže zapríčiniť úraz elektrickým prúdom, požiar a/alebo ťažké poranenia.

**Všetky bezpečnostné upozornenia a pokyny starostlivo uschovajte na budúce použitie.**

- ▶ **S akumulátorovým svietidlom zaobchádzajte starostlivo.** Akumulátorové svietidlo vyvíja teplo, ktoré vedie k zvýšenému nebezpečenstvu požiaru a výbuchu.
- ▶ **S akumulátorovým svietidlom nepracujte v prostredí s nebezpečenstvom výbuchu.**
- ▶ **Po automatickom vypnutí akumulátorového svietidla už ďalej nestláčajte vypínač.** Akumulátor by sa mohol poškodiť. Než akumulátorové svietidlo znova zapnete, zaistíte, aby bol nabitý akumulátor a akumulátorové svietidlo vychladlo.
- ▶ **Používajte len originálne príslušenstvo Bosch.**
- ▶ **Svetelný zdroj sa nedá vymeniť.** Keď je svetelný zdroj chybný, musí sa vymeniť celé akumulátorové svietidlo.

- ▶ **Pred všetkými prácami na akumulátorovom svietidle (napríklad montáž, údržba atď.), ako aj pri jeho preprave a uskladnení vyberte akumulátor zo svietidla.**  
V prípade neúmyselného aktivovania vypínača hrozí nebezpečenstvo poranenia.
- ▶ **Nesmerujte laserový lúč na osoby ani na zvieratá, ani sa nepozerajte do laserového lúča, dokonca ani z väčšej vzdialenosti.**
- ▶ **Akumulátorové svietidlo nepoužívajte v cestnej premávke.** Akumulátorové svietidlo nie je schválené na osvetľovanie v cestnej premávke.
- ▶ **0,1m Dodržiavajte minimálnu vzdialenosť akumulátorového svietidla od všetkých osvetľovaných povrchov a predmetov.** Pri nedodržaní tejto vzdialenosti sa môžu osvetlené predmety prehrievať.



**POZOR! Nepozerajte dlhší čas do svetelného lúča.** Optické žiarenie by mohlo spôsobiť poškodenie zraku.

- ▶ **Nezakrývajte hornú časť svietidla počas prevádzky akumulátorového svietidla.**  
Horná časť svietidla sa počas prevádzky zahrieva a môže zapríčiniť vznik popálenín, ak sa toto teplo nahromadí.
- ▶ **Po poškodení akumulátora alebo v prípade neodborného používania môžu z akumulátora vystupovať škodlivé výpary. Akumulátor môže horieť alebo vybuchnúť.** Zabezpečte prívod čerstvého vzduchu a v prípade ťažkostí vyhľadajte lekára. Tieto výpary môžu podráždiť dýchacie cesty.
- ▶ **Pri nesprávnom používaní alebo poškodení akumulátora môže z neho vytekať kvapalina. Vyhýbajte sa kontaktu s touto kvapalinou. Po náhodnom kontakte miesto opláchnite vodou. Ak sa dostane kvapalina z akumulátora do kontaktu s očami, po výplachu očí vyhľadajte lekára.** Unikajúca kvapalina z akumulátora môže mať za následok podráždenie pokožky alebo popáleniny.
- ▶ **Špicatými predmetmi, ako napr. klince alebo skrutkovače alebo pôsobením vonkajšej sily môže dôjsť k poškodeniu akumulátora.** Vo vnútri môže dôjsť ku skratu a akumulátor môže začať horieť, môže z neho unikať dym, môže vybuchnúť alebo sa prehriať.
- ▶ **Nepoužívaný akumulátor neskladujte tak, aby mohol prísť do styku s kancelárskymi sponkami, mincami, kľúčmi, klincami, skrutkami alebo s inými drobnými kovovými predmetmi, ktoré by mohli spôsobiť premostenie kontaktov.** Skrat medzi kontaktmi akumulátora môže mať za následok popálenie alebo vznik požiaru.
- ▶ **Akumulátor neotvárajte.** Hrozí nebezpečenstvo skratu.
- ▶ **Akumulátor používajte len v produktoch výrobcu.** Len tak bude akumulátor chránený pred nebezpečným preťažením.





**Chránite akumulátor pred teplom, napr. aj pred trvalým slnečným žiarením, pred ohňom, špinou, vodou a vlhkosťou.** Hrozí nebezpečenstvo výbuchu a skratu.

- ▶ **Akumulátory nabíjajte len nabíjačkami odporúčanými výrobcom.** Ak sa používa nabíjačka určená na nabíjanie určitého druhu akumulátorov na nabíjanie iných akumulátorov, hrozí nebezpečenstvo požiaru.



**Akumulátorové svetidlá nedávajte do blízkosti implantátov a iných medicínskych zariadení, ako sú napr. kardiostimulátory alebo inzulínové pumpy.** Magnet akumulátorového svetidla vytvára magnetické pole, ktoré môže nepriaznivo ovplyvniť funkciu implantátov a medicínskych zariadení.

- ▶ **Akumulátorové svetidlo nepribližujte k magnetickým dátovým nosičom a magneticky citlivým zariadeniam.** Pôsobením magnetu môže dôjsť k nenávratnej strate údajov.
- ▶ **Akumulátorové svetidlo neupevňujte pomocou upevňovacieho magnetu nad hlavu.** Pri spadnutí hrozí riziko poranenia.
- ▶ **Skontrolujte, či upevňovací magnet dokáže akumulátorové svetidlo trvalo držať.** Pri spadnutí hrozí riziko poranenia.
- ▶ **Ak je akumulátorové svetidlo upevnené pomocou magnetu alebo závesného háku, nepridávajte naň ďalšiu záťaž.** Magnet a závesný hák sú dimenzované výlučne na to, aby udržali akumulátorové svetidlo vrátane vloženého akumulátora. Pri ďalšej záťaži by sa mohlo akumulátorové svetidlo zlomiť alebo spadnúť.
- ▶ **Ak je akumulátorové svetidlo upevnené pomocou magnetu alebo závesného háku, nepohybujte akumulátorovým svetidlom ani predmetom, na ktorom je upevnené.** Akumulátorové svetidlo by mohlo spadnúť.
- ▶ **Neupevňujte akumulátorové svetidlo na elektrické vedenia alebo iné nestabilné predmety.** Hrozí riziko požiaru a poranenia.

## Opis výrobku a výkonu

### Používanie v súlade s určením

Akumulátorové svetidlo je určené na mobilné, priestorovo a časovo obmedzené osvetlenie vnútorných oblastí a nie je vhodné na všeobecné osvetlenie priestoru.

## Vyobrazené komponenty

Číslovanie jednotlivých komponentov sa vzťahuje na vyobrazenie akumulátorového svietidla na grafickej strane tohto Návodu na používanie.

- (1) Tlačidlo zapnutia/vypnutia
- (2) Hlava svietidla
- (3) Závesný hák
- (4) Uchytenie akumulátora
- (5) Tlačidlo na odistenie akumulátora<sup>a)</sup>
- (6) Akumulátor<sup>a)</sup>
- (7) Magnet

a) **Vyobrazené alebo opísané príslušenstvo nepatrí do štandardného rozsahu dodávky. Kompletné príslušenstvo nájdete v našom sortimente príslušenstva.**

## Technické údaje

Akumulátorové svietidlo		GLI 18V-800
Vecné číslo		<b>3 601 D43 6..</b>
Menovité napätie	V=	18
Max. menovitý príkon	W	7
Čas svietenia, cca <sup>A)B)</sup>	min/Ah	150
Celkový svetelný tok (pri plnom jase) <sup>B)</sup>	lm	800
Odporúčaná teplota prostredia pri nabíjaní	°C	0 až +35
Povolená teplota okolia pri prevádzke <sup>C)</sup> a pri skladovaní	°C	-20 až +50
Odporúčaná akumulátory		GBA 18V... ProCORE18V...
Odporúčaná nabíjačky		GAL 18... GAX 18... GAL 36...

A) Pri plnom jase (bez zvyšného času chodu v stlmenom režime)

B) Merané pri 20–25 °C s akumulátorom **ProCORE18V 4.0Ah**.

C) Obmedzený výkon pri teplotách <0 °C.

Hodnoty sa môžu líšiť podľa výrobu a závisia od podmienok použitia a prostredia. Ďalšie informácie na adrese [www.bosch-professional.com/wac](http://www.bosch-professional.com/wac).

Farby osvetlených objektov môžu byť skreslené.

## Akumulátor

**Bosch** predáva akumulátorové svietidlá aj bez akumulátora. Informáciu, či je súčasťou dodávky vášho akumulátorového svietidla akumulátor, nájdete na obale.

### Nabíjanie akumulátora

► **Používajte len nabíjačky uvedené v technických údajoch.** Len tieto nabíjačky sú prispôbené na lítiovo-iónový akumulátor používaný vo vašom akumulátorovom svietidle.

**Upozornenie:** Lítiovo-iónové akumulátory sa na základe medzinárodných dopravných predpisov dodávajú čiastočne nabité. Aby ste zaručili plný výkon akumulátora, pred prvým použitím ho úplne nabite.

### Vkladanie akumulátora

Zasuňte nabitý akumulátor do uchytenia akumulátora tak, aby zaskočil.

### Vyberanie akumulátora

Na vybratie akumulátora stlačte odisťovacie tlačidlo akumulátora a akumulátor vyťahnite von. **Nepoužívajte pritom neprimeranú silu.**

Akumulátor je vybavený 2 blokovacími stupňami, ktoré majú zabrániť tomu, aby pri neúmyselnom stlačení odisťovacieho tlačidla akumulátor nevypadol. Kým sa akumulátor nachádza v elektrickom náradí, je pridržiavaný v správnej polohe pomocou pružiny.

### Indikácia stavu nabitia akumulátora

Upozornenie: Nie každý typ akumulátora má indikáciu stavu nabitia.

Zelené LED kontrolky indikácie stavu nabitia akumulátora zobrazujú stav nabitia akumulátora. Z bezpečnostných dôvodov je zisťovanie stavu nabitia možné len vtedy, keď je akumulátorové svietidlo vypnuté.

Stlačte tlačidlo pre indikáciu stavu nabitia  alebo , aby sa zobrazil stav nabitia. Je to možné aj vtedy, keď je akumulátor vybratý.

Ak po stlačení tlačidla indikácie stavu nabitia nesvieti žiadna LED kontrolka, akumulátor je chybný a musí sa vymeniť.

**Typ akumulátora GBA 18V...**

LED	Kapacita
Trvalé svietenie 3 × zelená	60–100 %
Trvalé svietenie 2 × zelená	30–60 %
Trvalé svietenie 1 × zelená	5–30 %
Blikanie 1 × zelená	0–5 %

**Typ akumulátora ProCORE18V...**

LED	Kapacita
Trvalé svietenie 5 × zelená	80–100 %
Trvalé svietenie 4 × zelená	60–80 %
Trvalé svietenie 3 × zelená	40–60 %
Trvalé svietenie 2 × zelená	20–40 %
Trvalé svietenie 1 × zelená	5–20 %
Blikanie 1 × zelená	0–5 %

**Pokyny na optimálne zaobchádzanie s akumulátorom**

Chráňte akumulátor pred vlhkosťou a vodou.

Akumulátor skladujte iba pri teplote v rozsahu od  $-20^{\circ}\text{C}$  do  $50^{\circ}\text{C}$ . Nenechávajte akumulátor napríklad v lete položený v automobile.

Príležitostne vyčistite vetracie štrbiny akumulátora čistým, mäkkým a suchým štetcom.

Výrazne skrátená doba prevádzky akumulátora po nabití signalizuje, že akumulátor je opotrebovaný a treba ho vymeniť za nový.

Dodržiavajte upozornenia týkajúce sa likvidácie.

## Prevádzka

### Uvedenie do prevádzky

#### Inštalácia

Akumulátorové svetidlo postavte na stabilný a rovný podklad. Dbajte na bezpečnú polohu.

#### Zapínanie/vypínanie a nastavenie jasu

Vypínacie tlačidlo (1)	Funkcia
1× stlačenie	Zapnutie akumulátorového svetidla, nízky jas
2× stlačenie	Zapnutie akumulátorového svetidla, stredný jas
3× stlačenie	Zapnutie akumulátorového svetidla, plný jas
4× stlačenie	Vypnutie akumulátorového svetidla

Ak bolo akumulátorové svetidlo zapnuté cca 5 minút tmene, ďalší, stlačením sa okamžite vypne.

Keď akumulátorové svetidlo sklopíte svetelnou plochou smerom k uchytu akumulátora (4), akumulátorové svetidlo sa automaticky vypne.

**Upozornenie:** Táto funkcia môže byť rušená magnetickým poľom.

#### Tepelná ochrana proti preťaženiu

Pri prekročení prípustnej prevádzkovej teploty sa akumulátorové svetidlo vypne.

Nechajte akumulátorovú lampu vychladnúť a potom akumulátorovú lampu opätovne zapnite.

#### Upozornenia týkajúce sa prác

Krátko predtým, ako sa akumulátorové svetidlo vypne z dôvodu vybitia akumulátora, trikrát zabliká a začne svietiť so zníženým jasom.

#### Otočenie/vyklopenie hlavy svetidla

Hlavu svetidla (2) môžete otáčať v 21 stupňoch o 360° a vyklopiť ju v 7 stupňoch o maximálne 180°.

#### Závesný hák

Pomocou závesného háku (3) môžete akumulátorové svetidlo zavesiť.

► **Nepoužívajte závesný hák na pritiahnutie predmetov.** Závesný hák alebo akumulátorové svetidlo sa môžu zlomiť.

### Magnetické upevnenie

Pomocou magnetu (7) môžete akumulátorové svietidlo upevniť na feromagnetické povrchy.

- ▶ **Keď upevňujete akumulátorové svietidlo na takéto povrchy, nedávajte prsty na zadnú stranu uchytenia akumulátora.** Veľká príťažlivá sila magnetu vám môže privrieť prsty.

Prí upevňovaní dávajte pozor na to, aby ste nepoškriabali chĺstovité povrchy.

## Údržba a servis

### Údržba a čistenie

- ▶ **Pred všetkými prácami na akumulátorovom svietidle (napríklad montáž, údržba atď.), ako aj pri jeho preprave a uskladnení vyberte akumulátor zo svietidla.**

V prípade neúmyselného aktivovania vypínača hrozí nebezpečenstvo poranenia.

Táto akumulátorová lampa si nevyžaduje žiadnu údržbu a neobsahuje žiadne súčiastky, ktoré by bolo treba vymieňať alebo ich podrobiť údržbe.

Aby ste sa vyhli poškodeniu, čistíte sklo akumulátorovej lampy iba suchou mäkkou handričkou. Nepoužívajte žiadne čistiace prostriedky či rozpúšťadlá.

Svetelný zdroj sa nedá vymeniť. Keď je svetelný zdroj chybný, musí sa vymeniť celé akumulátorové svietidlo.

### Zákaznícka služba a poradenstvo ohľadom použitia

Servisné stredisko Vám odpovie na otázky týkajúce sa opravy a údržby Vášho produktu ako aj náhradných dielov. Rozkladové výkresy a informácie o náhradných dieloch nájdete tiež na: **[www.bosch-pt.com](http://www.bosch-pt.com)**

V prípade otázok týkajúcich sa našich výrobkov a príslušenstva Vám ochotne pomôže poradenský tím Bosch.

V prípade akýchkoľvek otázok a objednávok náhradných dielov uvádzajte bezpodmienečne 10-miestne vecné číslo uvedené na typovom štítku výrobku.

### Slovakia

Na [www.bosch-pt.sk](http://www.bosch-pt.sk) si môžete objednať opravu vášho stroja alebo náhradné diely online.

Tel.: +421 2 48 703 800

Fax: +421 2 48 703 801

E-Mail: [servis.naradia@sk.bosch.com](mailto:servis.naradia@sk.bosch.com)

[www.bosch-pt.sk](http://www.bosch-pt.sk)

**Ďalšie adresy servisov nájdete na:**

[www.bosch-pt.com/serviceaddresses](http://www.bosch-pt.com/serviceaddresses)

**Transport**

Odporúčané lítiavo-iónové akumulátory podliehajú požiadavkám na transport nebezpečného nákladu. Tieto akumulátory smie používateľ náradia prepravovať po cestách bez ďalších opatrení.

Pri zasielaní tretími osobami (napr.: leteckou dopravou alebo prostredníctvom špedície) treba rešpektovať osobitné požiadavky na obaly a označenie. V takomto prípade treba pri príprave zásielky bezpodmienečne konzultovať s odborníkom na prepravu nebezpečného tovaru.

Akumulátory zasielajte iba vtedy, ak nemajú poškodený obal. Otvorené kontakty prepleťte a akumulátor zabaľte tak, aby sa v obale nemohol posúvať. Rešpektujte aj prípadné doplnujúce národné predpisy.

**Likvidácia**

Akumulátorové lampy, akumulátory, príslušenstvo a obal treba odovzdať na ekologickú recykláciu.



Neodhadzujte opotrebované akumulátorové lampy ani akumulátory/batérie do komunálneho odpadu!

**Len pre krajiny EÚ:**

Podľa európskej smernice 2012/19/EÚ o odpade z elektrických a elektronických zariadení a podľa jej transpozície v národnom práve sa musia už nepoužiteľné akumulátorové svietidlá a, podľa európskej smernice 2006/66/ES, poškodené alebo vybité akumulátory/batérie zbierať separovane a odovzdať na recykláciu v súlade s ochranou životného prostredia.

Pri nesprávnej likvidácii môžu mať staré elektrické a elektronické zariadenia kvôli možnej prítomnosti nebezpečných látok škodlivý vplyv na životné prostredie a ľudské zdravie.

**Akumulátory/batérie:****Li-Ion:**

Dodržujte pokyny uvedené v časti Transport (pozri „Transport“, Stránka 143).



## Magyar

### Biztonsági előírások akkumulátoros lámpák számára



**Olvassa el az összes biztonsági figyelmeztetést és előírást.** A biztonsági előírások és utasítások betartásának elmulasztása áramütéshez, tűzhez és/vagy súlyos sérülésekhez vezethet.

**Kérjük a későbbi használatra gondosan őrizze meg ezeket az előírásokat.**

- ▶ **Az akkumulátoros lámpát gondosan kezelje.** Az akkumulátoros lámpa hőt termel, amely megnövelt tűz- és robbanásveszélyhez vezet.
  - ▶ **Ne dolgozzon az akkumulátoros lámpával robbanásveszélyes környezetben.**
  - ▶ **Az akkumulátoros lámpa automatikus lekapcsolása után ne nyomja tovább a be-/kikapcsolót.** Ez megrongálhatja az akkumulátort. Gondoskodjon arról, hogy az akkumulátor meg legyen töltve és az akkumulátoros lámpa ne legyen hűlve, mielőtt az akkumulátoros lámpát ismét bekapcsolná.
  - ▶ **Csak eredeti Bosch-tartozékokat használjon.**
  - ▶ **A fényforrást nem lehet kicserélni.** Ha a fényforrás elromlott, az egész akkumulátoros lámpát ki kell cserélni.
  - ▶ **Az akkumulátoros lámpán végzett bármely munka (például szerelés, karbantartás stb.) megkezdése előtt, valamint annak szállításához és elraktározásához vegye ki az akkumulátort az akkumulátoros lámpából.** Ellenkező esetben a be-/kikapcsoló véletlen megérintésekor bekapcsolódó készülék sérüléseket okozhat.
  - ▶ **Ne irányítsa a fénysugarat személyekre vagy állatokra és saját maga se nézzen bele közvetlenül – még nagyobb távolságból sem – a fénysugarba.**
  - ▶ **Az akkumulátoros lámpát a közúti közlekedésben ne használja.** Az akkumulátoros lámpa használata a közúti közlekedésben való világításra nincs engedélyezve.
-  **0,1m**  **Tartsa be az akkumulátoros lámpa és az összes megvilágított felület és tárgy között előírt minimális távolságot.** A minimális távolság be nem tartása esetén a megvilágított tárgyak túlhevülhetnek.



**FIGYELEM! Ne nézzen bele hosszabb ideig a fénysugarba.** Az optikai sugárzás káros lehet a szemekre.



- ▶ **Ne takarja le a lámpafejet, amíg az akkumulátoros lámpa üzemben van.** A lámpafej üzem közben felmelegszik és égési sérüléseket okozhat, ha a hőt nem lehet elvezetni.
- ▶ **Az akkumulátorok megrongálódása vagy szakszerűtlen kezelése esetén abból gőzök léphetnek ki. Az akkumulátor kigyulladhat vagy felrobbanhat.** Azonnal juttasson friss levegőt a helyiségbe, és ha panasza van, keressen fel egy orvost. A gőzök ingerelhetik a légutakat.
- ▶ **Hibás alkalmazás vagy megrongálódott akkumulátor esetén az akkumulátorból gyúlékony folyadék léphet ki. Kerülje el az érintkezést a folyadékkal. Ha véletlenül mégis érintkezésbe került az akkumulátorfolyadékkal, azonnal öblítse le vízzel az érintett felületet. Ha a folyadék a szemébe jutott, keressen fel ezen kívül egy orvost.** A kilépő akkumulátorfolyadék irritációkat vagy égéses bőrsérüléseket okozhat.
- ▶ **Az akkumulátort hegyes tárgyak, például tűk vagy csavarhúzó, vagy külső erőbehatások megrongálhatják.** Belső rövidzárlat léphet fel és az akkumulátor kigyulladhat, füstöt bocsáthat ki, felrobbanhat, vagy túlhevülhet.
- ▶ **Tartsa távol a használaton kívüli akkumulátort bármely fémtárgytól, mint például irrodai kapcsoktól, pénzérméktől, kulcsoktól, szögektől, csavaroktól és más kisméretű fémtárgyaktól, amelyek áthidalhatják az érintkezőket.** Az akkumulátor érintkezői közötti rövidzárlat égési sérüléseket vagy tüzet okozhat.
- ▶ **Ne nyissa fel az akkumulátort.** Ekkor fennáll egy rövidzárlat veszélye.
- ▶ **Az akkumulátort csak a gyártó termékeiben használja.** Az akkumulátort csak így lehet megvédeni a veszélyes túlterheléstől.



**Óvja meg az elektromos kéziszerszámot a forróságtól, például a tartós napsugárzástól, a tüztől, a szennyezésektől, a víztől és a nedvességtől.** Robbanásveszély és rövidzárlat veszélye áll fenn.

- ▶ **Az akkumulátort csak a gyártó által ajánlott töltőkészülékekkel töltsse fel.** Ha egy bizonyos akkumulátortípus feltöltésére szolgáló töltőkészülékben egy másik akkumulátort próbál feltölteni, tűz keletkezhet.



**Ne vigye az akkumulátoros lámpákat implantátumok és egyéb orvosi készülékek, például pacemakerek vagy inzulinpumpák közelébe.** Az akkumulátoros lámpa mágneses egy olyan mezőt hoz létre, amely negatív befolyással lehet az implantátumok és orvosi készülékek működésére.

- ▶ **Tartsa távol az akkumulátoros lámpát a mágneses adathordozóktól és a mágneses mezőre érzékeny berendezésektől.** A mágnes hatása visszafordíthatatlan adatvesztésekhez vezethet.
- ▶ **Ne rögzítse az akkumulátoros lámpát a rögzítő mágnesek segítségével a feje fölé.** Leesés esetén sérülésveszély áll fenn.
- ▶ **Ellenőrizze, hogy a rögzítő mágnes az akkumulátoros lámpát tartósan meg tudja-e tartani.** Leesés esetén sérülésveszély áll fenn.
- ▶ **Ha az akkumulátoros lámpa mágnessel vagy akasztóhoroggal van rögzítve, ne terhelje további súllyal.** A mágnes és az akasztóhorog kizárólag az akkumulátoros lámpa megtartására szolgál, beleértve a behelyezett akkumulátort is. További súllyal való terhelés esetén az akkumulátoros lámpa eltörhet vagy leeshet.
- ▶ **Ha az akkumulátoros lámpa mágnessel vagy akasztóhoroggal van rögzítve, ne mozgassa az akkumulátoros lámpát vagy azt a tárgyat, amelyre rögzítve van.** Az akkumulátoros lámpa leeshet.
- ▶ **Ne rögzítse az akkumulátoros lámpát elektromos vezetékeken vagy más nem biztonságos tárgyakon.** Különbön égés- és sérülésveszély áll fenn.

## A termék és a teljesítmény leírása

### Rendeltetészerű használat

Az akkumulátoros lámpa változó helyeken belső helyiségekben térben és időben korlátozott világításra szolgál és egy helyiség általános megvilágítására nem használható.

### Az ábrákon szereplő komponensek

Az ábrázolt alkatrészek sorszámozása megfelel az akkumulátoros lámpa ábrájának az ábrákat tartalmazó oldalon.

- (1) Be-/ki-gomb
- (2) Lámpafej
- (3) Akasztóhorog
- (4) Akkumulátor befogó egység
- (5) Akkumulátor-reteszelfeloldó gomb<sup>a)</sup>
- (6) Akkumulátor<sup>a)</sup>
- (7) Mágnes

- a) **A képeken látható vagy a szövegben leírt tartozékok részben nem tartoznak a standard szállítmányhoz. Tartozékprogramunkban valamennyi tartozék megtalálható.**

## Műszaki adatok

Akkumulátoros lámpa		GLI 18V-800
Rendelési szám		<b>3 601 D43 6..</b>
Névleges feszültség	V=	18
max. névleges felvett teljesítmény	W	7
Világítási időtartam, kb. <sup>A)B)</sup>	perc/Ah	150
Teljes fényáram (teljes fényerő esetén) <sup>B)</sup>	lm	800
Javasolt környezeti hőmérséklet a töltés során	°C	0 ... +35
Megengedett környezeti hőmérséklet az üzeme- lés és a tárolás során <sup>C)</sup>	°C	-20 ... +50
Javasolt akkumulátorok		GBA 18V... ProCORE18V...
Javasolt töltőkészülékek		GAL 18... GAX 18... GAL 36...

A) maximális fényerő mellett (a csökkentett fényerős maradékidő üzemmód nélkül)

B) 20–25 °C hőmérsékleten a **ProCORE18V 4.0Ah** akkumulátorral mérve.

C) <0 °C hőmérsékletek esetén korlátozott teljesítmény

Az értékek termékenként változhatnak és függenek az alkalmazási, valamint környezeti feltételektől is. További információk a [www.bosch-professional.com/wac](http://www.bosch-professional.com/wac) címen található.

A megvilágított tárgyak színvisszadása hamis lehet.

## Akkumulátor

A **Bosch** vállalat az akkumulátoros lámpákat akkumulátorok nélkül is árusítja. Azt, hogy az Ön elektromos lámpájának szállítási terjedelme egy akkumulátort is magában foglal-e, a csomagolásról lehet leolvasni.

### Az akkumulátor feltöltése

► **Csak a Műszaki Adatoknál megadott töltőkészülékeket használja.** Csak ezek a töltőkészülék vannak pontosan beállítva az Ön akkumulátoros lámpájában alkalmazásra kerülő lítium-ionos-akkumulátorok töltésére.

**Figyelem:** A lítium-ion-akkumulátorok a nemzetközi szállítási előírásoknak megfelelően csak részben feltöltve kerülnek kiszállításra. Az akkumulátor teljes teljesítményének biztosítására az első alkalmazás előtt töltsse fel teljesen az akkumulátort.

## Az akkumulátor beszerelése

Tolja be a feltöltött akkumulátort az akkumulátor fogadó egységbe, amíg az érezhetően bepattan.

## Az akkumulátor kivétele



Az akkumulátor eltávolításához nyomja meg az akkumulátor reteszelésfeloldó gombot és húzza ki az akkumulátort. **Ne erőltesse a kihúzást.**

Az akkumulátor 2 reteszelőállal van ellátva, amelyek meggátolják, hogy az akkumulátor az akkumulátor reteszelésfeloldó gomb akaratlan megnyomásakor kiessen. Amíg az akkumulátor be van helyezve az elektromos kéziszerszámba, azt egy rugó a helyén tartja.

## Akkumulátor töltöttségi szint kijelző

Megjegyzés: Nem minden akkumulátortípus rendelkezik töltésiállapot-kijelzővel.

Az akkumulátor töltési szint kijelző display zöld LED-jei az akkumulátor töltési szintjét mutatják. A feltöltési szintet biztonsági megfontolásokból csak kikapcsolt akkumulátoros lámpa mellett lehet lekérdezni.

Nyomja meg a  vagy a  feltöltési szint kijelző gombot, hogy kijeljeze a töltési szintet. Erre kivett akkumulátor esetén is van lehetőség.

Ha az akkumulátor feltöltési szint kijelző gomb megnyomása után egy LED sem világít, az akkumulátor meghibásodott és ki kell cserélni.

### Akkumulátor típus: GBA 18V...



LED	Kapacitás
Tartós fény, 3 × zöld	60–100 %
Tartós fény, 2 × zöld	30–60 %
Tartós fény, 1 × zöld	5–30 %
Villogó fény, 1 × zöld	0–5 %

**Akkumulátor típus: ProCORE18V...**

LED	Kapacitás
Tartós fény, 5 × zöld	80–100 %
Tartós fény, 4 × zöld	60–80 %
Tartós fény, 3 × zöld	40–60 %
Tartós fény, 2 × zöld	20–40 %
Tartós fény, 1 × zöld	5–20 %
Villogó fény, 1 × zöld	0–5 %

**Tájékoztató az akkumulátor optimális kezeléséhez**

Óvja meg az akkumulátort a nedvességtől és a víztől.

Az akkumulátort csak a –20 °C ... 50 °C hőmérséklet tartományban szabad tárolni. Ne hagyja például az akkumulátort nyáron egy gépjárműben.

Időnként tisztítsa meg az akkumulátor szellőzőrését egy puha, tiszta és száraz ecsettel.

Ha az akkumulátor feltöltése után a készülék már csak lényegesen rövidebb ideig üzemeltethető, akkor az akkumulátor elhasználódott és ki kell cserélni.

Vegye figyelembe a hulladékba való eltávolítással kapcsolatos előírásokat.

## Üzemeltetés

### Üzembe helyezés

#### Felállítás

Állítsa az akkumulátoros lámpát egy stabil, sík alapra. Ügyeljen arra, hogy a lámpa biztonságosan álljon.

#### Be- és kikapcsolás és a fényerő beállítása

Be-/ki-gomb (1)	Funkció
1 × megnyomás	Az akkumulátoros lámpa bekapcsolása, alacsony fényerő
2 × megnyomás	Az akkumulátoros lámpa bekapcsolása, közepes fényerő
3 × megnyomás	Az akkumulátoros lámpa bekapcsolása teljes fényerő
4 × megnyomás	Az akkumulátoros lámpa kikapcsolása

Ha az akkumulátoros lámpa kb. 5 percig csökkentett fényerővel volt bekapcsolva, akkor a gomb legközelebbi megnyomásakor azonnal kikapcsolásra kerül.

Ha az akkumulátoros lámpát a világítófelületével az akkumulátor befogó egység **(4)** akkumulátor befogó egység irányába összecusukja, akkor az akkumulátoros lámpa automatikusan kikapcsol.

**Megjegyzés:** Ezt a funkciót befolyásolhatják a mágneses mezők.

### Hőmérsékletfüggő túlterhelés elleni védelem

A megengedett üzemi hőmérséklet túllépése esetén az akkumulátoros kézilámpa kikapcsolásra kerül. Várja meg, amíg az akkumulátoros lámpa lehűl, majd ismét kapcsolja be azt.

### Munkavégzési tanácsok

Röviddel azelőtt, mielőtt az akkumulátoros lámpa egy kimerült akkumulátor miatt kikapcsol, háromszor felvillan, majd csökkentett fényerővel világít.

### A lámpafej elforgatása/döntése

A **(2)** lámpafejet 21 fokozatban forgathatja el 360°-kal és 7 fokozatban döntheti maximum 180°-kal.

### Akasztóhorog

Az **(3)** akasztóhoroggal felakaszthatja az akkumulátoros lámpát.

▶ **Ne használja az akasztóhorogot tárgyak felemelésére.** Az akasztóhorog vagy az akkumulátoros lámpa eltörhet.

### Mágneses rögzítés

Az akkumulátoros lámpát a **(7)** mágnessel egy ferromágneses felületre lehet erősíteni.

▶ **Tartsa távol az ujjait az akkumulátor befogó egység hátuljától, ha az akkumulátoros lámpát felületekre rögzíti.** A mágnes erős húzóereje miatt becsipődhetnek az ujjai.

A rögzítésnél ügyeljen rá, hogy elkerülje az érzékeny felületek összekarcolását!

## Karbantartás és szerviz

### Karbantartás és tisztítás

▶ **Az akkumulátoros lámpán végzett bármely munka (például szerelés, karbantartás stb.) megkezdése előtt, valamint annak szállításához és elraktározásához vegye ki az akkumulátort az akkumulátoros lámpából.** Ellenkező esetben a be-/kikapcsoló véletlen megérintésekor bekapcsolódó készülék sérüléseket okozhat.

Az akkumulátoros lámpának nincs szüksége karbantartásra és nem tartalmaz kicserélhető vagy karbantartást igénylő alkatrészeket.

Az akkumulátor műanyag üvegét csak egy száraz, puha kendővel tisztítsa meg, hogy elkerülje a megrongálódásokat. Tisztító- vagy oldószereket ne használjon.

A fényforrást nem lehet kicserélni. Ha a fényforrás elromlott, az egész akkumulátoros lámpát ki kell cserélni.

## Vevőszolgálat és alkalmazási tanácsadás

A vevőszolgálat a terméke javításával és karbantartásával, valamint a pótalkatrészekkel kapcsolatos kérdésekre szívesen válaszol. A pótalkatrészekkel kapcsolatos robbantott ábrák és egyéb információk a következő címen találhatóak: **[www.bosch-pt.com](http://www.bosch-pt.com)**

A Bosch Alkalmazási Tanácsadó Team a termékeinkkel és azok tartozékaival kapcsolatos kérdésekben szívesen nyújt segítséget.

Ha kérdései vannak vagy pótalkatrészeket szeretne rendelni, okvetlenül adja meg a termék típusábláján található 10-jegyű cikkszámot.

### Magyarország

Robert Bosch Kft.

1103 Budapest

Gyömrői út. 120.

A [www.bosch-pt.hu](http://www.bosch-pt.hu) oldalon online megrendelheti készülékének javítását.

Tel.: +36 1 879 8502

Fax: +36 1 879 8505

[info.bsc@hu.bosch.com](mailto:info.bsc@hu.bosch.com)

[www.bosch-pt.hu](http://www.bosch-pt.hu)

### További szerviz-címek itt találhatóak:

[www.bosch-pt.com/serviceaddresses](http://www.bosch-pt.com/serviceaddresses)

## Szállítás

A javasolt lítium-ion akkumulátorokra a veszélyes árukra vonatkozó követelmények érvényesek. A felhasználók az akkumulátorokat a közúti szállításban minden további nélkül szállíthatják.

Ha az akkumulátorok szállításával harmadik személyt (például: légi vagy egyéb szállító vállalatot) bízna meg, akkor figyelembe kell venni a csomagolásra és a megjelölésre vonatkozó különleges követelményeket. Ebben az esetben a küldemény előkészítésébe be kell vonni egy veszélyes áru szakembert.

Csak akkor küldje el az akkumulátort, ha a háza nincs megrongálódva. Ragassza le a nyitott érintkezőket és csomagolja be úgy az akkumulátort, hogy az a csomagoláson belül ne

mozoghatson. Vegye figyelembe az adott országon belüli, az előbbieknél esetleg szigorúbb helyi előírásokat.

### **Eltávolítás**



Az akkumulátoros lámpákat, az akkumulátorokat, a tartozékokat és a csomagolást a környezetvédelmi szempontoknak megfelelően kell újrafelhasználásra előkészíteni.



Ne dobja ki az akkumulátoros lámpákat és az akkumulátorokat/elemeket a háztartási szemétkbe!

### **Csak az EU-tagországok számára:**

Az elektromos és elektronikus berendezések hulladékairól szóló 2012/19/EU európai irányelvnek és a nemzeti jogba való átültetésének megfelelően a már nem használható akkumulátoros lámpákat és a 2006/66/EK európai irányelvnek megfelelően a már nem használható akkumulátorokat/elemeket külön össze kell gyűjteni és a környezetvédelmi szempontoknak megfelelően kell újrafelhasználásra leadni.

Szakszerűtlen ártalmatlanítás esetén a már használhatatlan elektromos és elektronikus készülékek a bennük esetleg található veszélyes anyagok következtében káros hatással lehetnek a környezetre és az emberek egészségére.

### **Akkumulátorok/elemek:**

#### **Li-ion:**

Kérjük vegye figyelembe a Szállítás fejezetben található tájékoztatót (lásd „Szállítás”, Oldal 151).

## **Русский**

### **Только для стран Евразийского экономического союза (Таможенного союза)**

В состав эксплуатационных документов, предусмотренных изготовителем для продукции, могут входить настоящее руководство по эксплуатации, а также приложения.

Информация о подтверждении соответствия содержится в приложении.



Информация о стране происхождения указана на корпусе изделия и в приложении.  
Дата изготовления указана на корпусе изделия.

Контактная информация относительно импортера содержится на упаковке.

#### **Срок службы изделия**

Срок службы изделия составляет 7 лет. Не рекомендуется к эксплуатации по истечении 5 лет хранения с даты изготовления без предварительной проверки (дату изготовления см. на этикетке).

#### **Перечень критических отказов и ошибочные действия персонала или пользователя**

- не использовать с поврежденной рукояткой или поврежденным защитным кожухом
- не использовать при появлении дыма непосредственно из корпуса изделия
- не использовать с перетертым или оголенным электрическим кабелем
- не использовать на открытом пространстве во время дождя (в распыляемой воде)
- не включать при попадании воды в корпус
- не использовать при сильном искрении
- не использовать при появлении сильной вибрации

#### **Критерии предельных состояний**

- перетёрт или повреждён электрический кабель
- поврежден корпус изделия

#### **Тип и периодичность технического обслуживания**

Рекомендуется очистить инструмент от пыли после каждого использования.

#### **Хранение**

- необходимо хранить в сухом месте
- необходимо хранить вдали от источников повышенных температур и воздействия солнечных лучей
- при хранении необходимо избегать резкого перепада температур
- хранение без упаковки не допускается
- подробные требования к условиям хранения смотрите в ГОСТ 15150-69 (Условие 1)

#### **Транспортировка**

- категорически не допускается падение и любые механические воздействия на упаковку при транспортировке

- при разгрузке/погрузке не допускается использование любого вида техники, работающей по принципу зажима упаковки
- подробные требования к условиям транспортировки смотрите в ГОСТ 15150-69 (Условие 5)

## Указания по технике безопасности для аккумуляторных фонарей



**Прочтите все указания и инструкции по технике безопасности.** Несоблюдение указаний по технике безопасности и инструкций может привести к поражению электрическим током, пожару и/или тяжелым травмам.

**Сохраняйте эти инструкции и указания для будущего использования.**

- ▶ **Осторожно обращайтесь с аккумуляторным фонарем.** Аккумуляторный фонарь сильно нагревается, что приводит к повышенной опасности пожара и взрыва.
  - ▶ **Не работайте с аккумуляторным фонарем во взрывоопасной среде.**
  - ▶ **После автоматического выключения аккумуляторного фонаря не нажимайте больше на выключатель.** Аккумулятор может быть поврежден. Убедитесь, что аккумулятор и аккумуляторный фонарь остыли, прежде чем опять включать аккумуляторный фонарь.
  - ▶ **Используйте только оригинальные принадлежности фирмы Bosch.**
  - ▶ **Источник света замене не подлежит.** При неисправности источника света нужно менять весь аккумуляторный фонарик.
  - ▶ **Извлекайте аккумуляторную батарею перед выполнением любых манипуляций с аккумуляторным фонарем (напр., монтажных работ, работ по техническому обслуживанию и т.п.), а также при транспортировке и хранении фонаря.** При непреднамеренном приведении в действие выключателя возникает опасность травмирования.
  - ▶ **Не направляйте луч света на людей или животных и не смотрите сами в луч света, включая и с большого расстояния.**
  - ▶ **Не используйте аккумуляторный фонарь в дорожном движении.** Аккумуляторный фонарь не допущен для освещения в дорожном движении.
-  **Выдерживайте минимальное расстояние между аккумуляторным фонарем и освещаемыми поверхностями и предметами.** При меньшем расстоянии возможно возгорание освещаемых предметов.



**ВНИМАНИЕ!** Не смотрите долго на световой луч. Оптическое излучение может повредить глаза.

- ▶ **Не накрывайте головку фонаря, когда аккумуляторный фонарь работает.** Во время работы головка фонаря нагревается и может привести к ожогам, если это тепло не находит выхода.
- ▶ **При повреждении и ненадлежащем использовании аккумулятора может выделиться газ. Аккумулятор может возгораться или взорваться.** Обеспечьте приток свежего воздуха и при возникновении жалоб обратитесь к врачу. Газы могут вызвать раздражение дыхательных путей.
- ▶ **При неправильном использовании из аккумулятора может потечь жидкость. Избегайте соприкосновения с ней. При случайном контакте промойте соответствующее место водой. Если эта жидкость попадет в глаза, то дополнительно обратитесь за помощью к врачу.** Вытекающая аккумуляторная жидкость может привести к раздражению кожи или к ожогам.
- ▶ **Острыми предметами, как напр., гвоздем или отверткой, а также внешним силовым воздействием можно повредить аккумуляторную батарею.** Это может привести к внутреннему короткому замыканию, возгоранию с задымлением, взрыву или перегреву аккумуляторной батареи.
- ▶ **Защищайте неиспользуемый аккумулятор от канцелярских скрепок, монет, ключей, гвоздей, винтов и других маленьких металлических предметов, которые могут замкоротить полюса.** Короткое замыкание полюсов аккумулятора может привести к ожогам или пожару.
- ▶ **Не вскрывайте аккумулятор.** При этом возникает опасность короткого замыкания.
- ▶ **Используйте аккумуляторную батарею только в изделиях изготовителя.** Только так аккумулятор защищен от опасной перегрузки.



**Защищайте аккумуляторную батарею от высоких температур, напр., от длительного нагревания на солнце, от огня, грязи, воды и влаги.** Существует опасность взрыва и короткого замыкания.



- ▶ **Заряжайте аккумуляторные батареи только с помощью зарядных устройств, рекомендованных изготовителем.** Зарядное устройство, предназначенное для определенного вида аккумуляторов, может привести к пожарной опасности при использовании его с другими аккумуляторами.



Не устанавливайте аккумуляторный фонарь вблизи имплантантов и прочих медицинских аппаратов, напр., кардиостимуляторов и инсулиновых насосов. Магнит аккумуляторного фонаря создает поле, которое может воздействовать на работу имплантантов и медицинских аппаратов.

- ▶ **Держите аккумуляторный фонарь вдали от магнитных носителей данных и от приборов, чувствительных к магнитному полю.** Действие магнитов может приводить к невозможной потере данных.
- ▶ **Не закрепляйте аккумуляторный фонарь с помощью крепежных магнитов выше головы.** Падение чревато травмами.
- ▶ **Проверьте, насколько крепежный магнит в состоянии длительное время выдерживать аккумуляторный фонарь.** Падение чревато травмами.
- ▶ **Если аккумуляторный фонарь прикреплен с помощью магнита или крючка для подвешивания, не утяжеляйте его дополнительно.** Магнит и крючок для подвешивания предназначены только для переноски фонаря с установленным аккумулятором. При креплении дополнительных предметов аккумуляторный фонарь может сломаться или упасть.
- ▶ **Если аккумуляторный фонарь прикреплен с помощью магнита или крючка для подвешивания, не перемещайте аккумуляторный фонарь или объект, к которому он прикреплен.** Аккумуляторный фонарь может упасть.
- ▶ **Не крепите аккумуляторный фонарь к электрическим проводам или другим опасным объектам.** Существует опасность получения ожогов и травм.

## Описание продукта и услуг

### Применение по назначению

Аккумуляторный фонарь предназначен для использования в качестве ограниченной в пространстве и по времени переносной подсветки внутри помещений, он не пригоден для постоянного освещения помещений.

### Изображенные компоненты

Нумерация изображенных составных частей выполнена по рисунку аккумуляторного фонаря на странице с иллюстрациями.

- (1) Выключатель
- (2) Головка фонаря
- (3) Крючок для подвеса

- (4) Крепление аккумулятора
  - (5) Кнопка разблокировки аккумулятора<sup>a)</sup>
  - (6) Аккумулятор<sup>a)</sup>
  - (7) Магнит
- a) **Изображенные или описанные принадлежности не входят в стандартный объем поставки. Полный ассортимент принадлежностей см. в нашей программе принадлежностей.**

## Технические данные

Аккумуляторный фонарь		GLI 18V-800
Товарный номер		<b>3 601 D43 6..</b>
Номинальное напряжение	V=	18
Макс. ном. потребляемая мощность	Вт	7
Время работы, ок. <sup>A)B)</sup>	мин./А-ч	150
Общий световой поток (при полной яркости) <sup>B)</sup>	лм	800
Рекомендуемая температура внешней среды во время зарядки	°C	0 ... +35
Допустимая температура внешней среды во время эксплуатации <sup>C)</sup> и во время хранения	°C	-20 ... +50
Рекомендуемые аккумуляторы		GBA 18V... ProCORE18V...
Рекомендуемые зарядные устройства		GAL 18... GAX 18... GAL 36...

A) при полной яркости (без учета оставшегося времени работы после выключения в приглушенном режиме)

B) Измерения при 20–25 °C с аккумулятором **ProCORE18V 4.0Ah**.

C) Ограниченная мощность при температуре <0 °C.

Значения могут варьироваться в зависимости от инструмента, способа применения и условий окружающей среды. Более подробная информация представлена на сайте [www.bosch-professional.com/wac](http://www.bosch-professional.com/wac).

Воспроизведение цвета подсвечиваемых объектов может быть искажено.

## Аккумулятор

**Bosch** продает аккумуляторные фонари в том числе без аккумулятора. На упаковке указано, входит ли аккумулятор в комплект поставки вашего аккумуляторного фонаря.

### Зарядка аккумулятора

► **Пользуйтесь только зарядными устройствами, указанными в технических характеристиках.** Только эти зарядные устройства пригодны для литий-ионной аккумуляторной батареи вашего аккумуляторного фонаря.

**Указание:** В соответствии с международными правилами перевозки литий-ионные аккумуляторы поставляются частично заряженными. Для обеспечения максимальной мощности аккумулятора зарядите его полностью перед первым применением.

### Установка аккумулятора

Вставьте заряженный аккумулятор в гнездо для аккумулятора до щелчка.

### Извлечение аккумулятора



Чтобы извлечь аккумуляторную батарею, нажмите на кнопку разблокировки аккумулятора и извлеките его. **Не применяйте при этом силы.**

Аккумулятор оснащен 2 ступенями фиксирования, призванными предотвратить выпадение аккумулятора при непреднамеренном нажатии на кнопку разблокировки. Пока аккумулятор находится в электроинструменте, пружина держит его в соответствующем положении.

### Индикатор заряженности аккумуляторной батареи

Примечание: Не каждый тип аккумулятора оснащен индикатором заряда.

Зеленые светодиоды на индикаторе заряда аккумулятора показывают степень заряженности. Из соображений безопасности индикация степени заряженности возможен только при выключенном аккумуляторном фонаре.

Нажмите кнопку индикатора заряженности аккумулятора  или , чтобы отобразить степень заряженности аккумуляторной батареи. Это также возможно и при снятом аккумуляторе.

Если после нажатия кнопки индикатора заряда не загорается ни один светодиод, значит аккумулятор неисправен и подлежит замене.

**Тип аккумулятора GBA 18V...**

Светодиод	Емкость
Непрерывный свет 3 зеленых светодиодов	60–100 %
Непрерывный свет 2 зеленых светодиодов	30–60 %
Непрерывный свет 1 зеленого светодиода	5–30 %
Мигающий свет 1 зеленого светодиода	0–5 %

**Тип аккумулятора ProCORE18V...**

Светодиод	Емкость
Непрерывный свет 5 зеленых светодиодов	80–100 %
Непрерывный свет 4 зеленых светодиодов	60–80 %
Непрерывный свет 3 зеленых светодиодов	40–60 %
Непрерывный свет 2 зеленых светодиодов	20–40 %
Непрерывный свет 1 зеленого светодиода	5–20 %
Мигающий свет 1 зеленого светодиода	0–5 %

**Указания по оптимальному обращению с аккумулятором**

Защищайте аккумулятор от влаги и воды.

Храните аккумулятор только в диапазоне температур от  $-20^{\circ}\text{C}$  до  $50^{\circ}\text{C}$ . Не оставляйте аккумулятор летом в автомобиле.

Время от времени прочищайте вентиляционные прорези аккумулятора мягкой, сухой и чистой кисточкой.

Значительное сокращение продолжительности работы после заряда свидетельствует о старении аккумулятора и указывает на необходимость его замены.

Учитывайте указания по утилизации.

## Работа с инструментом

### Включение инструмента

#### Установка

Установите аккумуляторный фонарь на устойчивую, ровную опору. Следите за надежностью положения.

#### Включение/выключение и настройка яркости

Выключатель (1)	Функция
Нажмите 1 раз	Включение аккумуляторного фонаря, низкая яркость
Нажмите 2 раза	Включение аккумуляторного фонаря, средняя яркость
Нажмите 3 раза	Включение аккумуляторного фонаря, полная яркость
Нажмите 4 раза	Выключение аккумуляторного фонаря

Если аккумуляторный фонарь проработал со сниженной яркостью прибл. 5 минут, при следующем нажатии он сразу выключается.

При складывании аккумуляторного фонаря светящейся поверхностью в направлении крепления аккумулятора (4) аккумуляторный фонарь автоматически выключается.

**Примечание:** на работу этой функции могут влиять магнитные поля.

#### Термическая защита от перегрузки

При превышении допустимой рабочей температуры аккумуляторный фонарь выключается. Дайте аккумуляторному фонарю остыть и снова включите его.

#### Указания по применению

Незадолго до того, как аккумуляторный фонарь отключится из-за разряженного аккумулятора, фонарь три раза мигает и светит со сниженной яркостью.

#### Поворот/наклон головки фонаря

Головку фонаря (2) можно повернуть на 360° (21 ступень фиксации) или наклонить на угол до 180° (7 ступеней фиксации).

#### Крючок для подвеса

С помощью крючка для подвешивания (3) аккумуляторный фонарь можно подвесить.

► **Для перемещения объектов не используйте крючок для подвешивания.** Крючок для подвешивания или сам аккумуляторный фонарь могут сломаться.



### Магнитное крепление

С помощью магнита (7) можно закрепить аккумуляторный фонарь на ферромагнитной поверхности.

- ▶ **При фиксации фонаря к поверхностям держите пальцы на расстоянии от задней стороны крепления аккумулятора.** В результате сильного магнитного притяжения может произойти защемление пальцев.

При креплении соблюдайте осторожность, чтобы не поцарапать delicate поверхности.

## Техобслуживание и сервис

### Техобслуживание и очистка

- ▶ **Извлекайте аккумуляторную батарею перед выполнением любых манипуляций с аккумуляторным фонарем (напр., монтажных работ, работ по техническому обслуживанию и т.п.), а также при транспортировке и хранении фонаря.** При непреднамеренном приведении в действие выключателя возникает опасность травмирования.

Аккумуляторный фонарь не нуждается в обслуживании и не содержит деталей, которые должны быть заменены или подвергнуты техобслуживанию.

Для предотвращения повреждения очищайте пластмассовое стекло аккумуляторного фонаря только сухой и мягкой тряпкой. Не используйте какие-либо чистящие средства или растворители.

Источник света менять нельзя. При неисправности источника света нужно менять весь аккумуляторный фонарик.

### Сервис и консультирование по вопросам применения

Сервисный отдел ответит на все Ваши вопросы по ремонту и обслуживанию Вашего продукта, а также по запчастям. Изображения с пространственным разделением деталей и информации по запчастям можно посмотреть также по адресу:

**[www.bosch-pt.com](http://www.bosch-pt.com)**

Коллектив сотрудников Bosch, предоставляющий консультации на предмет использования продукции, с удовольствием ответит на все Ваши вопросы относительно нашей продукции и ее принадлежностей.

Пожалуйста, во всех запросах и заказах запчастей обязательно указывайте 10-значный товарный номер по заводской табличке изделия.

### Для региона: Россия, Беларусь, Казахстан, Украина

Гарантийное обслуживание и ремонт электроинструмента, с соблюдением требова-

ний и норм изготовителя производятся на территории всех стран только в фирменных или авторизованных сервисных центрах «Роберт Бош». ПРЕДУПРЕЖДЕНИЕ! Использование контрафактной продукции опасно в эксплуатации, может привести к ущербу для Вашего здоровья. Изготовление и распространение контрафактной продукции преследуется по Закону в административном и уголовном порядке.

### Россия

Уполномоченная изготовителем организация:  
 ООО «Роберт Бош» Вашутинское шоссе, вл. 24  
 141400, г. Химки, Московская обл.  
 Тел.: +7 800 100 8007  
 E-Mail: info.powertools@ru.bosch.com  
 www.bosch-pt.ru

**Дополнительные адреса сервисных центров вы найдете по ссылке:**

[www.bosch-pt.com/serviceaddresses](http://www.bosch-pt.com/serviceaddresses)

### Транспортировка

На рекомендуемые литий-ионные аккумуляторные батареи распространяются требования в отношении транспортировки опасных грузов. Аккумуляторные батареи могут перевозиться самим пользователем автомобильным транспортом без необходимости соблюдения дополнительных норм.

При перевозке с привлечением третьих лиц (напр.: самолетом или транспортным экспедитором) необходимо соблюдать особые требования к упаковке и маркировке. В этом случае при подготовке груза к отправке необходимо участие эксперта по опасным грузам.

Отправляйте аккумуляторную батарею только с неповрежденным корпусом. Заклейте открытые контакты и упакуйте аккумуляторную батарею так, чтобы она не перемещалась внутри упаковки. Пожалуйста, соблюдайте также возможные дополнительные национальные предписания.

### Утилизация



Аккумуляторные фонари, аккумуляторные батареи, принадлежности и упаковку нужно сдавать на экологически чистую рекуперацию.



Не выбрасывайте аккумуляторные фонари и аккумуляторные батареи/батареи в бытовой мусор!

**Тільки для стран-членов Европейского союза:**

В соответствии с европейской директивой 2012/19/EU об отработанных электрических и электронных приборах и ее преобразованием в национальное законодательство вышедшие из употребления аккумуляторные фонари и в соответствии с европейской директивой 2006/66/ЕС дефектные или отслужившие свой срок аккумуляторные батареи/батарейки должны собираться отдельно и сдаваться на экологически чистую рекуперацию.

При неправильной утилизации отработанные электрические и электронные приборы могут оказать вредное воздействие на окружающую среду и здоровье человека из-за возможного присутствия в них опасных веществ.

**Аккумуляторы/батарей:****Литий-ионные:**

Пожалуйста, учитывайте указание в разделе Транспортировка (см. „Транспортировка“, Страница 162).

## Українська

### Вказівки з техніки безпеки для акумуляторних ліхтарів



**Прочитайте всі застереження і вказівки.** Невиконання вказівок з техніки безпеки та інструкцій може призвести до ураження електричним струмом, пожежі та/або важких серйозних травм.

**Добре зберігайте на майбутнє ці попередження і вказівки.**

- ▶ **Обережно поводьтеся з акумуляторним ліхтарем.** Акумуляторний ліхтар сильно нагрівається, що призводить до підвищеної небезпеки пожежі і вибуху.
- ▶ **Не працюйте з акумуляторним ліхтарем у вибухонебезпечних середовищах.**
- ▶ **Після автоматичного вимкнення акумуляторного ліхтаря більше не натискайте на вимикач.** Це може пошкодити акумуляторну батарею. Впевніться, що акумулятор і акумуляторний ліхтар охололи, перш ніж знову вмикати акумуляторний ліхтар.
- ▶ **Використовуйте лише оригінальне приладдя Bosch.**

- ▶ **Джерело світла заміні не підлягає.** Якщо джерело світла є дефектним, замінювати потрібно весь акумуляторний ліхтар цілком.
  - ▶ **Виймайте акумуляторну батарею перед виконанням будь-яких маніпуляцій з акумуляторним ліхтарем (напр., монтажних робіт, робіт з технічного обслуговування тощо), а також для транспортування та зберігання ліхтаря.** При ненавмисному включенні вимикача існує небезпека поранення.
  - ▶ **Не направляйте світловий промінь на людей або тварин, і самі не дивіться на промінь лазера, навіть з великої відстані.**
  - ▶ **Не використовуйте акумуляторний ліхтар в дорожньому русі.** Акумуляторний ліхтар не допущений для освітлювання в дорожньому русі.
-  **Дотримуйтесь мінімальної відстані між акумуляторним ліхтарем і освітлюваними поверхнями і предметами.** Недотримання відстані може призводити до займання предметів.



**УВАГА! Не дивіться довго на світловий промінь.** Оптичне випромінювання може бути шкідливим для очей.

- ▶ **Не накривайте головку ліхтаря, коли акумуляторний ліхтар працює.** Під час експлуатації головка світильника нагрівається і може спричинити опіки, якщо це тепло не знаходить виходу.
- ▶ **При пошкодженні або неправильній експлуатації акумуляторної батареї може виходити пар.** Акумуляторна батарея може займатись або вибухати. Впустіть свіже повітря і – у разі скарг – зверніться до лікаря. Пар може подразнювати дихальні шляхи.
- ▶ **При неправильному використанні з акумуляторної батареї може потекти рідина.** Уникайте контакту з нею. При випадковому контакті промийте відповідне місце водою. Якщо рідина потрапила в очі, додатково зверніться до лікаря. Акумуляторна рідина може спричиняти подразнення шкіри або опіки.
- ▶ **Гострими предметами, напр., гвіздками або викрутками, або прикладанням зовнішньої сили можна пошкодити акумуляторну батарею.** Можливе внутрішнє коротке замикання, загорання, утворення диму, вибух або перегрів акумуляторної батареї.
- ▶ **Не зберігайте акумуляторну батарею, якою Ви саме не користуєтесь, поряд із канцелярськими скріпками, ключами, гвіздками, гвинтами та іншими невеликими металевими предметами, які можуть спричинити перемикання контактів.** Коротке замикання між контактами акумуляторної батареї може спричинити опіки або пожежу.
- ▶ **Не відкривайте акумуляторну батарею.** Існує небезпека короткого замикання.

- ▶ **Використовуйте акумуляторну батарею лише у виробач виробника.** Лише за таких умов акумулятор буде захищений від небезпечного перевантаження.



**Захищайте акумуляторну батарею від тепла, зокрема, напр., від сонячних променів, вогню, бруду, води та вологості.** Існує небезпека вибуху і короткого замикання.



- ▶ **Заряджайте акумуляторні батареї лише в зарядних пристроях, рекомендованих виробником.** Використання заряджувального пристрою для акумуляторних батарей, для яких він не передбачений, може призводити до пожежі.



**Не встановлюйте акумуляторний ліхтар поблизу імплантантів і інших медичних апаратів, напр., кардіостимуляторів і інсулінових pomp.** Магніт акумуляторного ліхтаря створює поле, що може негативно впливати на функціональну здатність імплантантів і інсулінових pomp.

- ▶ **Тримайте акумуляторний ліхтар на відстані від магнітних носіїв даних і чутливих до магнітних полів приладів.** Магніт своєю дією може призвести до необоротної втрати даних.
- ▶ **Не закріплюйте акумуляторний ліхтар за допомогою кріпильних магнітів над головою.** При падінні існує небезпека травм.
- ▶ **Перевірте, чи може кріпильний магніт протягом тривалого часу витримувати акумуляторний ліхтар.** При падінні існує небезпека травм.
- ▶ **Якщо акумуляторний ліхтар прикріплено магнітом або гачками для підвішування, не навантажуйте їх додатковою вагою.** Магніт та гачки для підвішування розраховані виключно на те, щоб утримувати акумуляторний ліхтар із вставленим акумулятором. З додатковою вагою акумуляторний ліхтар може зламатися або впасти.
- ▶ **Якщо акумуляторний ліхтар прикріплено магнітом або гачками для підвішування, не рухайте акумуляторний ліхтар і об'єкт, на якому його закріплено.** Акумуляторний ліхтар може впасти.
- ▶ **Не кріп'ть акумуляторний ліхтар до електричних проводів або інших незакріплених об'єктів.** Існує небезпека пожежі та отримання травм.

## Опис продукту і послуг

### Призначення приладу

Акумуляторний ліхтар призначений для обмеженого в місці і часі переносного освітлення в приміщеннях, він непридатний для загального освітлення приміщень.

### Зображені компоненти

Нумерація зображених компонентів посилається на зображення акумуляторного ліхтаря на сторінці з малюнком.

- (1) Вимикач
- (2) Головка ліхтаря
- (3) Гачок для підвішування
- (4) Гніздо для акумуляторної батареї
- (5) Кнопка розблокування акумуляторної батареї<sup>(a)</sup>
- (6) Акумуляторна батарея<sup>(a)</sup>
- (7) Магніт

a) **Зображене або описане приладдя не входить в стандартний комплект поставки. Повний асортимент приладдя ви знайдете в нашій програмі приладдя.**

### Технічні дані

Акумуляторний ліхтар		GLI 18V-800
Товарний номер		<b>3 601 D43 6..</b>
Ном. напруга	В=	18
Макс. номінальна споживана потужність	Вт	7
Тривалість горіння, бл. <sup>A)B)</sup>	хв./А год.	150
Сукупний світловий потік (при повній яскравості) <sup>B)</sup>	лм	800
Рекомендована температура навколишнього середовища при заряджанні	°C	0 ... +35
Допустима температура навколишнього середовища при експлуатації <sup>C)</sup> і при зберіганні	°C	-20 ... +50
Рекомендовані акумуляторні батареї		GBA 18V... ProCORE18V...

**Акумуляторний ліхтар****GLI 18V-800**

Рекомендовані зарядні пристрої

GAL 18...

GAX 18...

GAL 36...

A) за повної яскравості (без урахування залишкового часу роботи в режимі затемнення)

B) Виміряно за температури 20–25 °C з акумулятором **ProCORE18V 4.0Ah**.

C) Обмежена потужність при температурі < 0 °C.

Значення можуть відрізнятися залежно від виробу, умов застосування та довкілля. Детальнішу інформацію див. на [www.bosch-professional.com/wac](http://www.bosch-professional.com/wac).

Відтворення кольорів освітлених об'єктів може бути спотворене.

## Акумуляторна батарея

**Bosch** також пропонує акумуляторні лампи без акумулятора. На упаковці зазначено, чи входить акумулятор в комплект поставки вашого акумуляторного ліхтаря.

### Зарядження акумуляторної батареї

► **Використовуйте лише зарядні пристрої, зазначені в технічних даних.** Лише на ці зарядні пристрої розрахований літій-іонний акумулятор, що використовується в акумуляторному ліхтарі.

**Вказівка:** літій-іонні акумулятори постачаються частково зарядженими відповідно до міжнародних правил транспортування. Щоб акумулятор міг реалізувати свою повну ємність, перед тим, як перший раз працювати з приладом, акумулятор треба повністю зарядити.

### Вставлення акумуляторної батареї

Посуньте заряджену акумуляторну батарею в гніздо для акумуляторної батареї, щоб вона відчутно увійшла у зачеплення.

### Виймання акумуляторної батареї



Щоб витягти акумуляторну батарею, натисніть на кнопку розблокування і витягніть акумуляторну батарею. **Не застосовуйте при цьому силу.**

В акумуляторі передбачено 2 ступені блокування, щоб запобігти випадінню акумулятора при ненавмисному натисканні на кнопку розблокування акумулятора. Встромлений в електроінструмент акумулятор тримається у положенні завдяки пружині.

## Індикатор зарядженості акумуляторної батареї

Примітка: Не всі типи акумуляторних батарей мають індикатор рівня заряду.

Зелені світлодіоди індикатора зарядженості акумуляторної батареї показують ступінь зарядженості акумулятора. З міркувань техніки безпеки опитувати стан зарядженості акумулятора можна лише на вимкненому акумуляторному ліхтарі.

Натисніть кнопку індикатора зарядженості акумуляторної батареї  або , щоб відобразити ступінь зарядженості. Це можна зробити і тоді, коли акумуляторна батарея витягнута з електроінструмента.

Якщо після натискання на кнопку індикатора зарядженості акумуляторної батареї жоден світлодіод не загоряється, акумулятор вийшов з ладу і його треба замінити.

### Тип акумуляторної батареї GBA 18V...



Світлодіод	Ємність
Свічення 3-х зелених	60–100 %
Свічення 2-х зелених	30–60 %
Свічення 1-го зеленого	5–30 %
Блимання 1-го зеленого	0–5 %

### Тип акумуляторної батареї ProCORE18V...



Світлодіод	Ємність
Свічення 5-и зелених	80–100 %
Свічення 4-х зелених	60–80 %
Свічення 3-х зелених	40–60 %
Свічення 2-х зелених	20–40 %
Свічення 1-го зеленого	5–20 %
Блимання 1-го зеленого	0–5 %

## Вказівки щодо оптимального поводження з акумулятором

Захищайте акумулятор від вологості і води.



Зберігайте акумулятор лише за температури від  $-20^{\circ}\text{C}$  до  $50^{\circ}\text{C}$ . Зокрема, не залишайте акумулятор влітку в машині.

Час від часу прочищайте вентиляційні отвори акумулятора м'яким, чистим і сухим пензликом.

Занадто коротка тривалість роботи після заряджання свідчить про те, що акумулятор вичерпав себе і його треба поміняти.

Зважайте на вказівки щодо видалення.

## Робота

### Початок роботи

#### Встановлення

Установіть акумуляторний ліхтар на стійку, рівну основу. Слідкуйте за стійкістю положення.

#### Увімкнення/вимкнення і налаштування яскравості

Вимикач (1)	Функція
1 натискання	акумуляторний ліхтар увімкнений, низька яскравість
2 натискання	акумуляторний ліхтар увімкнений, середня яскравість
3 натискання	акумуляторний ліхтар увімкнений, яскравість повна
4 натискання	акумуляторний ліхтар вимкнений

Якщо акумуляторний ліхтар працює зі зменшеною яскравістю протягом прибл. 5 хвилин, наступне натискання одразу вимикає ліхтар.

Якщо акумуляторний ліхтар скласти освітлювальною частиною у напрямку кріплення для акумуляторної батареї (4), акумуляторний ліхтар автоматично вимикається.

**Вказівка:** Ця функція може порушитися через магнітні поля.

#### Термічний захист від перевантаження

У разі перевищення допустимої робочої температури акумуляторний ліхтар вимикається. Дайте акумуляторному ліхтареві охолонути і знову увімкніть його.

#### Вказівки щодо роботи

Невдовзі перед тим, як акумуляторний ліхтар вимкнеться через низький заряд акумуляторної батареї, він блимне три рази і стане світити зі зниженою яскравістю.

### Обертання/нахил головки ліхтаря

Головку ліхтаря (2) можна обертати на 360° через 21 позицію та нахилити на 7 рівнів на максимум 180°.

### Гачок для підвішування

За допомогою гачків для підвішування (3) акумуляторний ліхтар можна підвісити.

#### ► Не використовуйте для перетягування предметів гачки для підвішування.

Гачки для підвішування або акумуляторний ліхтар можуть зламатися.

### Магнітне кріплення

Ви можете використовувати магніт (7), щоб прикріпити акумуляторний ліхтар до феромагнітної поверхні.

#### ► Прикріплюючи акумуляторний ліхтар до поверхонь, тримайте пальці подалі від задньої частини кріплення для акумуляторної батареї. Ваші пальці можуть защемитися внаслідок сильного притягування магнітів.

При кріпленні будьте обережні, щоб уникнути пошкоджень делікатних поверхонь.

## Технічне обслуговування і сервіс

### Технічне обслуговування і очищення

#### ► Виймайте акумуляторну батарею перед виконанням будь-яких маніпуляцій з акумуляторним ліхтарем (напр., монтажних робіт, робіт з технічного обслуговування тощо), а також для транспортування та зберігання ліхтаря.

При ненавмисному включенні вимикача існує небезпека поранення.

Акумуляторний ліхтар не вимагає технічного обслуговування і не містить деталей, які треба міняти або з якими треба виконувати роботи з технічного обслуговування. Прочищайте пластмасове скло акумуляторного ліхтаря лише сухою, м'якою ганчіркою, щоб не пошкодити його. Не використовуйте жодних миючих засобів або розчинників.

Джерело світла не замінюється. Якщо джерело світла є дефектним, замінювати потрібно весь акумуляторний ліхтар цілком.

### Сервіс і консультації з питань застосування

В сервісній майстерні Ви отримаєте відповідь на Ваші запитання стосовно ремонту і технічного обслуговування Вашого продукту. Малюнки в деталях і інформацію щодо запчастин можна знайти за адресою: [www.bosch-pt.com](http://www.bosch-pt.com)

Команда співробітників Bosch з надання консультацій щодо використання продукції

із задоволенням відповість на Ваші запитання стосовно нашої продукції та приладдя до неї.

При всіх додаткових запитаннях та замовленні запчастин, будь ласка, зазначайте 10-значний номер для замовлення, що стоїть на паспортній табличці продукту.

Гарантійне обслуговування і ремонт електроінструменту здійснюються відповідно до вимог і норм виготовлювача на території всіх країн лише у фірмових або авторизованих сервісних центрах фірми «Роберт Бош». **ПОПЕРЕДЖЕННЯ!**

Використання контрафактної продукції небезпечно в експлуатації і може мати негативні наслідки для здоров'я. Виготовлення і розповсюдження контрафактної продукції переслідується за Законом в адміністративному і кримінальному порядку.

### **Україна**

Бош Сервісний Центр електроінструментів

вул. Крайна 1

02660 Київ 60

Тел.: +380 44 490 2407

Факс: +380 44 512 0591

E-Mail: [pt-service@ua.bosch.com](mailto:pt-service@ua.bosch.com)

[www.bosch-professional.com/ua/uk](http://www.bosch-professional.com/ua/uk)

Адреса Регіональних гарантійних сервісних майстерень за-значена в Національному гарантійному талоні.

### **Адреси інших сервісних центрів наведено нижче:**

[www.bosch-pt.com/serviceaddresses](http://www.bosch-pt.com/serviceaddresses)

### **Транспортування**

На рекомендовані літнєво-іонні акумуляторні батареї розповсюджуються вимоги щодо транспортування небезпечних вантажів. Акумуляторні батареї можуть перевозитися користувачем автомобільним транспортом без потреби дотримання додаткових норм.

При пересилці третіми особами (напр.: повітряним транспортом або транспортним експедитором) потрібно дотримуватися особливих вимог щодо упаковки та маркування. У цьому випадку у підготовці посилки повинен брати участь експерт з небезпечних вантажів.

Відсилайте акумуляторну батарею лише з непошкодженим корпусом. Заклейте відкриті контакти та запакуйте акумуляторну батарею так, щоб вона не совалася в упаковці. Дотримуйтеся, будь ласка, також можливих додаткових національних приписів.

## Утилізація



Акумуляторні ліхтарі, акумуляторні батареї, приладдя і упаковку треба здавати на екологічно чисту повторну переробку.



Не викидайте акумуляторні ліхтарі та акумуляторні батареї/батарейки в побутове сміття!

### Лише для країн ЄС:

Відповідно до Європейської Директиви 2012/19/EU щодо відходів електричного та електронного обладнання та її перетворення в національне законодавство акумуляторні ліхтарі, які більше не придатні до використання, а також відповідно до Європейської Директиви 2006/66/ЕС несправні або відпрацьовані акумуляторні батареї/батарейки повинні здаватися окремо і утилізуватися екологічно чистим способом.

При неправильній утилізації відпрацьовані електричні та електронні прилади можуть мати шкідливий вплив на навколишнє середовище та здоров'я людини через можливу наявність небезпечних речовин.

### Акумулятори/батарейки:

#### Літєво-іонні:

Будь ласка, зважайте на вказівки в розділі Транспортування (див. „Транспортування“, Сторінка 171).

## Қазақ

### Еуразия экономикалық одағына (Кеден одағына) мүше мемлекеттер аумағында қолданылады

Өндірушінің өнім үшін қарастырған пайдалану құжаттарының құрамында пайдалану жөніндегі осы нұсқаулық, сонымен бірге қосымшалар да болуы мүмкін.

Сәйкестікті растау жайлы ақпарат қосымшада бар.

Өнімді өндірген мемлекет туралы ақпарат өнімнің корпусында және қосымшада көрсетілген.

Өндірілген мерзімі бұйым корпусында көрсетілген.

Импорттерге қатысты байланыс ақпарат өнім қаптамасында көрсетілген.

### **Өнімді пайдалану мерзімі**

Өнімнің қызмет ету мерзімі 7 жыл. Өндірілген мерзімнен бастап (өндіру күні зауыт тақтайшасында жазылған) істетпей 5 жыл сақтағаннан соң, өнімді тексерусіз (сервистік тексеру) пайдалану ұсынылмайды.

### **Қызметкер немесе пайдаланушының қателіктері мен істен шығу себептерінің тізімі**

- тұтқасы мен корпусы бұзылған болса, өнімді пайдаланбаңыз
- өнім корпусынан тікелей түтін шықса, пайдаланбаңыз
- тоқ сымы бұзылған немесе оқшаулаусыз болса, пайдаланбаңыз
- жауын –шашын кезінде сыртта (далада) пайдаланбаңыз
- корпус ішіне су кірсе құрылғыны қосушы болмаңыз
- көп ұшқын шықса, пайдаланбаңыз
- қатты діріл кезінде пайдаланбаңыз

### **Шекті күй белгілері**

- тоқ сымының тозуы немесе зақымдануы
- өнім корпусының зақымдалуы

### **Қызмет көрсету түрі мен жиілігі**

Әр пайдаланудан соң өнімді тазалау ұсынылады.

### **Сақтау**

- құрғақ жерде сақтау керек
- жоғары температура көзінен және күн сәулелерінің әсерінен алыс сақтау керек
- сақтау кезінде температураның кенет ауытқуынан қорғау керек
- орамасыз сақтау мүмкін емес
- сақтау шарттары туралы қосымша ақпарат алу үшін МЕМСТ 15150-69 (шарт 1) құжатын қараңыз

### **Тасымалдау**

- тасымалдау кезінде өнімді құлатуға және кез келген механикалық ықпал етуге қатаң тыйым салынады
- босату/жүктеу кезінде пакетті қысатын машиналарды пайдалануға рұқсат берілмейді.
- тасымалдау шарттары талаптарын МЕМСТ 15150-69 (5 шарт) құжатын оқыңыз.

## Аккумуляторлық фонарьлар үшін қауіпсіздік техникасы бойынша нұсқаулық



**Барлық қауіпсіздік нұсқаулықтарын және ескертпелерді оқыңыз.** Техникалық қауіпсіздік нұсқаулықтарын және ескертпелерді сақтамау тоқтың соғуына, өрт және/немесе ауыр жарақаттануларға алып келуі мүмкін.

**Болашақ жұмыстар үшін қауіпсіздік нұсқаулықтары мен ескертпелерді сақтап қойыңыз.**

- ▶ **Аккумуляторлық фонарьды күтіп пайдаланыңыз.** Аккумуляторлық фонарь қатты қызады, бұл өрт және жарылу қаупін арттырады.
- ▶ **Аккумуляторлық батареямен жарылыс қаупі жоқ ортада жұмыс істеңіз.**
- ▶ **Автоматты өшуден кейін аккумуляторлық фонарьдің қосқышын/өшіргішін баспаңыз.** Әйтпесе аккумулятор зақымдануы мүмкін. Аккумуляторлық фонарьді қосудан алдын аккумулятор зарядталғанын және аккумуляторлық фонарь суығанын қамтамасыз етіңіз.
- ▶ **Тек түпнұсқа Bosch керек-жарақтарын пайдаланыңыз.**
- ▶ **Жарықтық көзін алмастыру мүмкін емес.** Егер жарық көзі бұзылған болса, аккумуляторлық шамды алмастыру қажет болады.
- ▶ **Аккумуляторлық фонарьмен кез келген жұмыстарды (мысалы, орнату, қызмет көрсету және т.б.) бастамай тұрып, сондай-ақ, аккумуляторлық фонарьды тасымалдау және сақтау кезінде аккумуляторды алыңыз.** Қосқыш/өшіргішке кездейсоқ тию жарақаттану қаупін тудырады.
- ▶ **Жарық сәулесін адамдарға немесе жануарларға бағыттамаңыз және тіпті алыстан болсын жарық сәулесіне өзіңіз қарамаңыз.**
- ▶ **Жол қозғалысы кезінде аккумуляторлық фонарьды пайдаланбаңыз.** Аккумуляторлық фонарь жолда жарықтандыруға арналмаған.

 **Аккумуляторлық шамдың барлық жарықтанған беттер мен заттарға дейін минималдық аралықты сақтаңыз.** Аралық жетілмесе жарықтанған заттар қызып кетуі мүмкін.



**НАЗАР АУДАРЫҢЫЗ! Шам сәулесіне ұзақ уақыт бойы қарамаңыз.** Оптикалық сәулелену көзге зиян тигізуі мүмкін.

- ▶ **Аккумуляторлық шамды пайдалану кезінде шамның жарық бастиегін жаппаңыз.** Пайдалану кезінде шамның жарық бастиегі қызады және әбден қызса, күйіп қалуға әкелуі мүмкін.

- ▶ **Аккумулятор зақымдалған немесе дұрыс пайдаланылмаған жағдайда, одан бу шығуы мүмкін. Аккумулятор жанып немесе жарылып қалуы мүмкін.** Таза ауа ішке тартыңыз және шағымдар болса, дәрігердің көмегіне жүгініңіз. Бу тыныс алу жолдарын тітіркендіруі мүмкін.
- ▶ **Аккумулятор дұрыс пайдаланылмаған немесе зақымдалған жағдайда, аккумулятордан сұйықтық ағуы мүмкін. Оған тимеңіз. Кездейсоқ теріге тигенде, сол жерді сумен шайыңыз. Сұйықтық көзге тисе, медициналық көмек алыңыз.** Аккумулятордағы сұйықтық теріні тітіркендіруі немесе күйдіруі мүмкін.
- ▶ **Шеге немесе бұрауыш сияқты ұшты заттар немесе сыртқы әсер арқылы аккумулятор зақымдануы мүмкін.** Бұл қысқа тұйықталуға алып келіп, аккумулятор жаныуы, түтін шығаруы, жарылуы немесе қызып кетуі мүмкін.
- ▶ **Пайдаланылмайтын аккумуляторды түйіспелерді тұйықтауы мүмкін қыстырғыштардан, тиындардан, кілттерден, шегелерден, винттерден және басқа ұсақ темір заттардан сақтаңыз.** Аккумулятор түйіспелерінің арасындағы қысқа тұйықталу күйіктерге немесе өртке әкелуі мүмкін.
- ▶ **Аккумуляторды ашпаңыз.** Қысқа тұйықталу қауіпі бар.
- ▶ **Бұл аккумуляторды тек қана осы өндіруші өнімдерінде пайдаланыңыз.** Сол арқылы аккумуляторды қауіпті, артық жүктеуден сақтайсыз.



**Аккумуляторды, жылудан, сондай-ақ, мысалы, үздіксіз күн жарығынан, оттан, кірден, судан және ылғалдан қорғаңыз.** Жарылыс және қысқа тұйықталу қаупі туындайды.



- ▶ **Аккумуляторлық батареяны тек өндіруші көрсеткен зарядтау құрылғысымен зарядтаңыз.** Зарядтау құрылғысы белгілі бір аккумуляторлар түріне арналған, оны басқа аккумуляторларды зарядтау үшін пайдалану өрт қаупін тудырады.



**Аккумуляторлық шамды имплантаттардың және кардиостимулятор немесе инсулин сорғысы сияқты басқа да медициналық құрылғылардың жанына қоймаңыз.** Аккумуляторлық шамның магниті имплантаттардың және медициналық құрылғылардың жұмысына әсер ететін өріс тудырады.

- ▶ **Аккумуляторлық шамды магниттік дерек тасығыштар мен магнитке сезімтал құрылғылардан алшақ ұстаңыз.** Магнит әсері деректердің біржолата жойылуына әкелуі мүмкін.

- ▶ **Аккумуляторлық шамды бекіткіш магниттердің көмегімен бастан жоғары көтермеңіз.** Құрылғыны түсіргенде, жарақаттану қаупі туындайды.
- ▶ **Бекіткіш магнит аккумуляторлық шамды үздіксіз көтере алатындығын тексеріңіз.** Құрылғыны түсіргенде, жарақаттану қаупі туындайды.
- ▶ **Аккумуляторлық шам магнит немесе ілгек арқылы бекітілген болса, онда оған қосымша жүк түсірмеңіз.** Магнит пен ілгек аккумуляторы салынған аккумуляторлық шамды тасымалдауға ғана арналған. Қосымша жүк түсіру салдарынан аккумуляторлық шам сынуы немесе құлауы мүмкін.
- ▶ **Аккумуляторлық шам магнит немесе ілгек арқылы бекітілген болса, не аккумуляторлық шамды, не оны бекітіп тұрған затты жылжытпаңыз.** Аккумуляторлық шам құлауы мүмкін.
- ▶ **Аккумуляторлық шамды электр сымдарына немесе басқа тұрақсыз заттарға бекітпеңіз.** Өрт және жарақат алу қаупі бар.

## Өнім және қуат сипаттамасы

### Тағайындалу бойынша қолдану

Аккумуляторлық шам ішкі үй-жайларды тасымалы түрде кеңістігі мен уақыты шектеулі жарықтандыруға арналған, бөлмені жалпы жарықтандыру үшін арналмаған.

### Көрсетілген құрамды бөлшектер

Көрсетілген құрамдастар нөмірі суреттер бар беттегі аккумулятордың сипаттамасына қатысты.

- (1) Қосу/өшіру түймесі
  - (2) Шам бастиегі
  - (3) Ілгек
  - (4) Аккумулятор бекіткіші
  - (5) Аккумуляторды босату түймесі<sup>2)</sup>
  - (6) Аккумулятор<sup>3)</sup>
  - (7) Магнит
- a) **Бейнеленген немесе сипатталған керек-жарақтар стандартты жеткізілім жиынтығымен қамтылмайды. Толық керек-жарақтарды біздің керек-жарақтар бағдарламасынан табасыз.**



## Техникалық мәліметтер

Аккумуляторлық фонарь		GLI 18V-800
Өнім нөмірі		<b>3 601 D43 6..</b>
Номиналды кернеу	V=	18
Макс. номиналды тұтынылатын қуат	Вт	7
Жарықтандыру ұзақтығы, шам. <sup>A)B)</sup>	мин/А-сағ	150
Жалпы жарық ағыны (толық жарықтықта) <sup>B)</sup>	лм	800
Зарядтау кезіндегі ұсынылатын қоршаған орта температурасы	°C	0 ... +35
Жұмыс кезіндегі <sup>C)</sup> және сақтау кезіндегі рұқсат етілген қоршаған орта температурасы	°C	-20 ... +50
Ұсынылатын аккумуляторлар		GBA 18V... ProCORE18V...
Ұсынылатын зарядтағыш құрылғылар		GAL 18... GAX 18... GAL 36...

A) толық жарықтықта (бәсеңдетілген режимде қалған жұмыс уақытының)

B) 20–25 °C температурасында **ProCORE18V 4.0Ah** аккумуляторымен өлшенеді.

C) <0 °C температураларында қуаты шектелген

Мәндер өнімге байланысты өзгешеленуі мүмкін, сондай-ақ пайдалану және қоршаған орта шарттарына бағынуы мүмкін. Қосымша ақпаратты мына мекенжай бойынша қараңыз: [www.bosch-professional.com/wac](http://www.bosch-professional.com/wac).

Жарықтандырылған нысандардың түстері басқаша болуы мүмкін.

## Аккумулятор

**Bosch** компаниясы аккумуляторлық шамдарды аккумуляторсыз да сатады.

Аккумуляторлық шамаңыздың жеткізілім жиынтығында аккумулятордың бар-жоғын қаптауыштан біліп алуға болады.

## Аккумуляторды зарядтау

- **Тек техникалық мәліметтерде жазылған зарядтағыш құрылғыларды пайдаланыңыз.** Тек қана мұндай зарядтағыш құрылғылар аккумуляторлық шамда пайдаланылатын литий-иондық аккумулятормен үйлесімді.

**Ескертпе:** Литий-ионды батареялар халықаралық тасымалдау ережелеріне сәйкес ішінара зарядталған күйде жеткізіледі. Аккумулятордың толық қуатын пайдалану үшін оны алғаш рет пайдаланудан бұрын толық зарядтаңыз.

### Аккумуляторды енгізу

Зарядталған аккумуляторды аккумулятор бекіткішіне тірелгенше енгізіңіз.



### Аккумуляторды шығару

Аккумуляторды шығару үшін аккумуляторды босату түймесін басыңыз және аккумуляторды электр құралынан тартып шығарыңыз. **Бұл ретте күш салмаңыз.** Аккумуляторда, аккумуляторды босату түймесі байқаусызда басылып кеткенде, оның түсіп кетуінен қорғайтын 2 құлыптау деңгейі бар. Аккумулятор электр құралына орнатулы болса, оны өз орнында серіппе ұстап тұрады.

### Аккумулятор заряды деңгейінің индикаторы

Нұсқау: әр аккумулятор түрінде заряд деңгейінің индикаторы болмайды.

Аккумулятор заряды деңгейінің индикаторындағы жасыл түсті жарық диодтары аккумулятордың заряд деңгейін көрсетеді. Қауіпсіздік тұрғысынан заряд деңгейін, аккумуляторлық шам өшірулі кезде ғана тексеруге болады.

Заряд деңгейін көрсету үшін заряд деңгейінің индикаторына арналған  немесе  түймесін басыңыз. Мұны аккумулятор шығарылғанда да орындауға болады.

Заряд деңгейінің индикаторына арналған түймені басқаннан кейін, ешқандай жарық диоды жанбаса, бұл аккумулятордың ақаулы және оны ауыстыру керек екендігін білдіреді.

### Аккумулятор түрі GBA 18V...



Жарық диоды	Қуаты
Үздіксіз жарық 3× жасыл	60–100%
Үздіксіз жарық 2× жасыл	30–60%
Үздіксіз жарық 1× жасыл	5–30%
Жыпылықтайтын жарық 1× жасыл	0–5%

**Аккумулятор түрі ProCORE18V...**

Жарық диоды	Қуаты
Үздіксіз жарық 5× жасыл	80–100%
Үздіксіз жарық 4× жасыл	60–80%
Үздіксіз жарық 3× жасыл	40–60%
Үздіксіз жарық 2× жасыл	20–40%
Үздіксіз жарық 1× жасыл	5–20%
Жыпылықтайтын жарық 1× жасыл	0–5%

**Аккумуляторды оңтайлы пайдалану туралы нұсқаулар**

Аккумуляторды сұйықтықтардан және ылғалдан қорғаңыз.

Аккумуляторды тек –20 °C ... 50 °C температура ауқымында сақтаңыз.

Аккумуляторды жазда көлікте қалдырмаңыз.

Аккумулятордың желдету тесігін жұмсақ, таза және құрғақ қылшақпен мұқият тазалаңыз.

Пайдалану мерзімінің айтарлықтай қысқаруы аккумулятордың ескіргенін және ауыстыру керектігін білдіреді.

Қоқыстарды қайта өңдеу туралы нұсқауларды орындаңыз.

**Пайдалану****Іске қосу****Орнату**

Аккумулятор шамын тұрақты тегіс табанға қойыңыз. Қатты тұруына көз жеткізіңіз.

**Қосу/өшіруді және жарықтығын орнату**

Қосу/өшіру түймесі (1)	Функция
1× басу	Аккумуляторлық шамды қосу, төмен жарықтық
2× басу	Аккумуляторлық шамды қосу, орташа жарықтық
3× басу	Аккумуляторлық шамды қосу, толық жарықтық
4× басу	Аккумуляторлық шамды өшіру

Егер аккумулятор шамы бәсеңдетілген ретте шам. 5 минут қосылған болса, ол кейінгі басумен дереу өшіріледі.

Аккумуляторлық шамды жарық бетімен аккумулятор бекіткішіне **(4)** қарай жинасаңыз, аккумуляторлық шам автоматты түрде өшіп қалады.

**Нұсқау:** бұл функцияға магниттік өріс әсер етуі мүмкін.

### **Температураға тәуелді артық жүктемеден қорғаныс**

Егер жұмыс температурасы рұқсат етілген шамадан асып кетсе, онда аккумуляторлық шам өшеді. Аккумуляторлық фонарьды суытып қайта қосыңыз.

### **Пайдалану нұсқаулары**

Аккумуляторлық фонарь аккумулятор босағаннан өшуі алдында ол үшін рет жыпылықтап кемейген жарықтықпен жанады.

### **Шам бастиегін айналдыру/аудару**

Шам бастиегін **(2)** 21 деңгей бойынша 360°-қа айналдыруға және 7 деңгей бойынша ең көбі 180°-қа аударуға болады.

### **Ілгек**

Ілгек **(3)** аккумуляторлық шамды ілуге мүмкіндік береді.

- ▶ **Ілгекті нысандарды тарту үшін пайдаланбаңыз.** Ілгек немесе аккумуляторлық шам сынуы мүмкін.

### **Магниттік бекіткіш**

Магниттің **(7)** көмегімен аккумуляторлық шамды ферромагнитті беттерге бекітуге болады.

- ▶ **Аккумуляторлық шамды үстіңгі беттерге бекіткен кезде саусағыңызды аккумулятор бекіткішінің артқы жағынан алшақ ұстаңыз.** Магниттің қатты тарту күшінің салдарынан саусағыңыз қысылып қалуы мүмкін.

Бекіту кезінде сезімтал беттерде сызаттардың пайда болуына жол бермеңіз.

## **Техникалық күтім және қызмет**

### **Қызмет көрсету және тазалау**

- ▶ **Аккумуляторлық фонарьмен кез келген жұмыстарды (мысалы, орнату, қызмет көрсету және т.б.) бастамай тұрып, сондай-ақ, аккумуляторлық фонарьды тасымалдау және сақтау кезінде аккумуляторды алыңыз.** Қосқыш/өшіргішке кездейсоқ тию жарақаттану қаупін тудырады.

Аккумуляторлық фонарь техникалық қызмет көрсетуді қажет етпейді және ауыстыруды немесе қызмет көрсетуді қажет ететін элементтерді қамтымайды. Зақымдарды болдырмау үшін аккумуляторлық фонарьдың пластик дискісін тек құрғақ, жұмсақ шүберекпен тазалаңыз. Жуғыш заттарды немесе еріткіштерді пайдаланбаңыз.

Жарықтық көзін алмастыру мүмкін емес. Егер жарық көзі бұзылған болса, аккумуляторлық шамды алмастыру қажет болады.

### **Тұтынушыға қызмет көрсету және пайдалану кеңестері**

Қызмет көрсету орталығы өнімді жөндеу және оған техникалық қызмет көрсету, сондай-ақ қосалқы бөлшектер туралы сұрақтарға жауап береді. Құрамдас бөлшектер бойынша кескін мен қосалқы бөлшектер туралы мәліметтер төмендегі мекенжай бойынша қолжетімді:

#### **www.bosch-pt.com**

Bosch қызметтік кеңес беру тобы біздің өнімдер және олардың керек-жарақтары туралы сұрақтарыңызға жауап береді.

Сұрақтар қою және қосалқы бөлшектерге тапсырыс беру кезінде міндетті түрде өнімнің фирмалық тақтайшасындағы 10 таңбалы өнім нөмірін беріңіз.

Өндіруші талаптары мен нормаларының сақталуымен электр құралын жөндеу және келіпді қызмет көрсету барлық мемлекеттер аумағында тек “Роберт Бош” фирмалық немесе авторизацияланған қызмет көрсету орталықтарында орындалады. ЕСКЕРТУ! Заңсыз жолмен әкелінген өнімдерді пайдалану қауіпті, денсаулығыңызға зиян келтіруі мүмкін. Өнімдерді заңсыз жасау және тарату әкімшілік және қылмыстық тәртіп бойынша Заңмен қудаланады.

#### **Қазақстан**

Тұтынушыларға кеңес беру және шағымдарды қабылдау орталығы:

“Роберт Бош” (Robert Bosch) ЖШС

Алматы қ.,

Қазақстан Республикасы

050012

Муратбаев к., 180 үй

“Гермес” БО, 7 қабат

Тел.: +7 (727) 331 31 00

Факс: +7 (727) 233 07 87

E-Mail: ptka@bosch.com

Сервистік қызмет көрсету орталықтары мен қабылдау пунктерінің мекен-жайы туралы толық және өзекті ақпаратты Сіз: [www.bosch-professional.kz](http://www.bosch-professional.kz) ресми сайттан ала аласыз

**Қызмет көрсету орталықтарының басқа да мекенжайларын мына жерден қараңыз:**

[www.bosch-pt.com/serviceaddresses](http://www.bosch-pt.com/serviceaddresses)

**Тасымалдау**

Ұсынылған литий-иондық аккумуляторлар қауіпті тауарларға қойылатын талаптарға бағынады. Пайдаланушы аккумуляторларды көшеде қосымша құжаттарсыз тасымалдай алады.

Үшінші тұлғалар (мысалы, әуе көлігі немесе жіберу) орамаға және маркаларға қойылатын арнайы талаптарды сақтау керек. Жіберуге дайындау кезінде қауіпті жүктерді тасымалдау маманымен хабарласу керек.

Аккумуляторды корпусы зақымдалған болса ғана жіберіңіз. Ашық түйіспелерді желімдеңіз және аккумуляторды орамада қозғалмайтындай ораңыз. Қажет болса, қосымша ұлттық ережелерді сақтаңыз.

**Кәдеге жарату**

Аккумуляторлық фонарьларды, аккумуляторларды, керек-жарақтарды және орау материалдарын экологиялық тұрғыдан дұрыс утилизациялауға тапсыру керек.



Аккумуляторлық фонарьларды және аккумуляторларды/батареяларды үй қоқысына тастамаңыз!

**Тек қана ЕО елдері үшін:**

Ескі электрлік және электрондық құрылғылар туралы 2012/19/EU еуропалық директивасы және оның ұлттық заңнамада қолданылуы бойынша пайдалануға бұдан былай жарамсыз аккумуляторлық шамдарды және 2006/66/EC еуропалық директивасы бойынша зақымдалған немесе ескірген аккумуляторларды/батареяларды бөлек жинап, қоршаған орта үшін қауіпсіз жолмен қайта өңдеуге жіберу қажет.

Қате жолмен кәдеге жаратылған ескі электрлік және электрондық құрылғылар қауіпті заттардың болу мүмкіндігіне байланысты қоршаған ортаға және адам денсаулығына зиянды әсер тигізуі мүмкін.

**Аккумуляторлар/батареялар:****Литий-иондық:**

Тасымалдау бөліміндегі нұсқауларды орындаңыз (қараңыз „Тасымалдау“, Бет 182).

## Română

### Instrucțiuni de siguranță pentru lămpi cu acumulator



**Citiți toate indicațiile și instrucțiunile de siguranță.**

Nerespectarea instrucțiunilor și indicațiilor de siguranță poate provoca electrocutare, incendii și/sau răniri grave.

**Păstrați toate instrucțiunile și indicațiile de siguranță în vederea utilizărilor viitoare.**

- ▶ **Manevrați cu grijă lampa cu acumulator.** Lampa cu acumulator generează căldură puternică, ceea ce duce la pericol de incendiu și explozie.
  - ▶ **Nu lucrați cu lampa cu acumulator în mediu cu pericol de explozie.**
  - ▶ **După deconectarea automată a lămpii cu acumulator nu mai apăsați întrerupătorul pornit/oprit.** Acumulatorul s-ar putea deteriora. Înainte de a conecta din nou lampa cu acumulator, asigurați-vă că acumulatorul este încărcat iar lampa cu acumulator s-a răcit.
  - ▶ **Folosiți numai accesorii originale Bosch.**
  - ▶ **Becul nu poate fi înlocuit.** Dacă becul se defectează, lampa cu acumulator trebuie înlocuită în întregime.
  - ▶ **Înainte oricărui intervenții asupra lămpii cu acumulator (de ex. montaj, întreținere, etc.) cât și în timpul transportului și depozitării acesteia extrageți acumulatorul din lampă.** În cazul acționării involuntare a întrerupătorului pornit/oprit există pericol de rănire.
  - ▶ **Nu îndreptați raza de lumină asupra persoanelor sau animalelor și nu priviți nici dumneavoastră direct în raza de lumină, nici chiar de la o depărtare mai mare.**
  - ▶ **Nu folosiți lampa cu acumulator în traficul rutier.** Lampa cu acumulator nu este admisă pentru iluminare în traficul rutier.
-  <sup>0,1m</sup> **Mențineți o distanță minimă între lampa cu acumulator și toate suprafețele și obiectele iluminate de aceasta.** În cazul micșorării distanței sub acest nivel, obiectele iluminate se pot supraîncălzi.



**ATENȚIE! Nu privi pentru timp îndelungat spre fasciculul luminos.**

Radiația optică poate fi nocivă pentru ochi.

- ▶ **Nu acoperi capul lămpii în timpul funcționării lămpii cu acumulator.** Capul lămpii se încălzește în timpul funcționării și poate provoca arsuri în cazul acumulării de căldură.
- ▶ **În cazul deteriorării sau utilizării necorespunzătoare a acumulatorului, se pot degaja vapori. Acumulatorul poate arde sau exploda.** Aerisiți bine încăperea și solicitați asistență medicală dacă starea dumneavoastră de sănătate se înrăutățește. Vaporii pot irita căile respiratorii.
- ▶ **În cazul utilizării necorespunzătoare sau al unui acumulator deteriorat, din acumulator se poate scurge lichid inflamabil. Evitați contactul cu acesta. În cazul contactului accidental, clătiți bine cu apă. Dacă lichidul vă intră în ochi, consultați de asemenea un medic.** Lichidul scurs din acumulator poate cauza iritații ale pielii sau arsuri.
- ▶ **În urma contactului cu obiecte ascuțite ca de exemplu cuie sau șurubelnițe sau prin acțiunea unor forțe exterioare asupra sa, acumulatorul se poate deteriora.** Se poate produce un scurtcircuit intern în urma căruia acumulatorul să se aprindă, să scoată fum, să explodeze sau să se supraîncălzească.
- ▶ **Feriți acumulatorii nefolosiți de agrafele de birou, monede, chei, cuie, șuruburi sau alte obiecte metalice mici, care ar putea provoca șuntarea contactelor.** Un scurtcircuit între contactele acumulatorului poate duce la arsuri sau incendiu.
- ▶ **Nu deschideți acumulatorul.** Există pericol de scurtcircuit.
- ▶ **Utilizați acumulatorul numai pentru produsele oferite de același producător.** Numai astfel acumulatorul va fi protejat împotriva unei suprasolicitări periculoase.



**Feriți acumulatorul de căldură, de asemenea, de exemplu, de radiații solare continue, foc, murdărie, apă și umezeală.** În caz contrar, există pericolul de explozie și scurtcircuit.



- ▶ **Încărcați acumulatorii numai cu încărcătoare recomandate de către producător.** Un încărcător recomandat pentru acumulatori de un anumit tip poate lua foc atunci când este folosit pentru încărcarea altor acumulatori decât cei prevăzuți pentru acesta.



**Nu aduce lampa cu acumulator în apropierea implanturilor și altor aparate medicale cum ar fi, de exemplu, stimulatoarele cardiace sau pompele de insulină.** Câmpul generat de magnetul lămpii cu acumulator poate perturba funcționarea implanturilor și aparatelor medicale.



- ▶ **Ține lampa cu acumulator la distanță față de suporturile magnetice de date și aparatele sensibile la câmpurile magnetice.** Prin efectul magnetului se poate ajunge la pierderi ireversibile de date.
- ▶ **Nu fixa cu magneți lampa cu acumulator deasupra capului.** În caz de cădere există pericolul de rănire.
- ▶ **Verifică dacă magnetul de fixare poate susține permanent lampa cu acumulator.** În caz de cădere există pericolul de rănire.
- ▶ **Dacă lampa cu acumulator este fixată cu ajutorul unui magnet sau al unui cârlig de suspendare, nu o îngreuna cu o greutate suplimentară.** Magnetul și cârligul de suspendare sunt proiectate exclusiv pentru susținerea lămpii cu acumulator, inclusiv cu acumulatorul montat. Dacă este așezată o greutate suplimentară, lampa cu acumulator s-ar putea rupe sau ar putea să cadă.
- ▶ **Dacă lampa cu acumulator este fixată cu ajutorul unui magnet sau al unui cârlig de suspendare, nu mișca nici lampa cu acumulator, nici obiectul pe care aceasta este fixată.** Lampa cu acumulator ar putea să cadă.
- ▶ **Nu fixa lampa cu acumulator pe conductori electrici sau pe alte obiecte instabile.** Există pericolul de incendiu și de rănire.

## Descrierea produsului și a performanțelor acestuia

### Utilizare conform destinației

Lampa cu acumulator este destinată iluminării mobile, limitate în timp și spațiu, a spațiilor interioare și nu este adecvată pentru iluminatul interior general.

### Componentele ilustrate

Numerotarea componentelor ilustrate se referă la schița lanternei cu acumulator de la pagina grafică.

- (1) Tastă de pornire/oprire
- (2) Capul lămpii
- (3) Cârlig de suspendare
- (4) Adaptor pentru acumulator
- (5) Tastă de deblocare a acumulatorului<sup>a)</sup>
- (6) Acumulator<sup>a)</sup>

## (7) Magnet

- a) **Accesoriile ilustrate sau descrise nu sunt incluse în pachetul de livrare standard. Toate accesoriile sunt disponibile în gama noastră de accesorii.**

## Date tehnice

Lampă cu acumulator	GLI 18V-800	
Număr de identificare		<b>3 601 D43 6..</b>
Tensiune nominală	V=	18
Putere nominală maximă	W	7
Durată aproximativă de iluminare <sup>A)B)</sup>	min/Ah	150
Flux luminos total (la luminozitate maximă <sup>B)</sup> )	lm	800
Temperatură ambientă recomandată în timpul încărcării	°C	0 ... +35
Temperatură ambientă admisă în timpul funcționării <sup>C)</sup> și al depozitării	°C	-20 ... +50
Accumulatori recomandați		GBA 18V... ProCORE18V...
Încărcătoare recomandate		GAL 18... GAX 18... GAL 36...

A) pentru luminozitate maximă (fără timp de funcționare rămas în modul cu luminozitate redusă)

B) Măsurat la 20–25 °C cu acumulatorul **ProCORE18V 4.0Ah**.

C) putere mai redusă la temperaturi < 0 °C

Valorile pot varia în funcție de produs și sunt supuse condițiilor de utilizare, precum și condițiilor de mediu. Pentru informații suplimentare, accesează [www.bosch-professional.com/wac](http://www.bosch-professional.com/wac).

Redarea culorilor obiectelor iluminate poate fi falsificată.

## Acumulator

Lampă cu acumulator **Bosch** achiziționată chiar și fără acumulator. Dacă în pachetul de livrare al lămpii cu acumulator este inclus un acumulator, acesta poate fi scos din ambalaj.

## Încărcarea acumulatorului

► **Folosește numai încărcătoarele specificate în datele tehnice.** Numai aceste încărcătoare sunt adaptate pentru acumulatorul litiu-ion utilizat în lampa ta cu acumulator.

**Observație:** Acumulatorii litiu-ion sunt livrați în stare parțial încărcată, conform reglementărilor internaționale privind transportul. Pentru a asigura funcționarea la capacitate maximă a acumulatorului, încarcă complet acumulatorul înainte de prima utilizare.

## Introducerea acumulatorului

Introdu acumulatorul încărcat în adaptorul pentru acumulator până când acesta se fixează.



## Extragerea acumulatorului

Pentru extragerea acumulatorului, apasă tasta de deblocare și extrage acumulatorul. **Nu forța.**

Acumulatorul este prevăzut cu 2 trepte de blocare, care au rolul de a preveni căderea acumulatorului din scula electrică în cazul apăsării involuntare a tastei de deblocare a acumulatorului. Atât timp cât acumulatorul se află în interiorul sculei electrice, acesta este menținut în poziție prin forța elastică a unui arc.

## Indicatorul stării de încărcare a acumulatorului

Observație: Nu orice tip de acumulator dispune de un indicator al nivelului de încărcare. LED-urile verzi ale indicatorului stării de încărcare a acumulatorului indică starea de încărcare a acumulatorului. Din considerente legate de siguranță, verificarea stării de încărcare este posibilă numai cu lampa cu acumulator dezactivată.

Pentru indicarea nivelului de încărcare, apasă tasta  sau . Acest lucru este posibil și când acumulatorul nu este montat pe scula electrică.

Dacă, după apăsarea tastei pentru indicarea nivelului de încărcare, nu se aprinde niciun LED, înseamnă că acumulatorul este defect și trebuie înlocuit.

### Tip de acumulator GBA 18V...



LED	Capacitate
Aprindere continuă de 3 ori în verde	60–100%

188 | Română

LED	Capacitate
Aprindere continuă de 2 ori în verde	30–60%
Aprindere continuă o dată în verde	5–30%
Aprindere intermitentă o dată în verde	0–5%

#### Tip de acumulator ProCORE18V...



LED	Capacitate
Aprindere continuă de 5 ori în verde	80–100%
Aprindere continuă de 4 ori în verde	60–80%
Aprindere continuă de 3 ori în verde	40–60%
Aprindere continuă de 2 ori în verde	20–40%
Aprindere continuă o dată în verde	5–20%
Aprindere intermitentă o dată în verde	0–5%

#### Indicații privind manevrarea optimă a acumulatorului

Protejați acumulatorul împotriva umezelii și apei.

Depozitați acumulatorul numai la temperaturi cuprinse între  $-20\text{ }^{\circ}\text{C}$  și  $50\text{ }^{\circ}\text{C}$ . Nu lăsați acumulatorul în autovehicul, de exemplu, pe timpul verii.

Ocazional curățați fantele de ventilație ale acumulatorului utilizând o pensulă moale, curată și uscată.

Un timp de funcționare considerabil redus după încărcare indică faptul că acumulatorul s-a uzat și trebuie înlocuit.

Respectați instrucțiunile privind eliminarea.

## Funcționarea

### Punerea în funcțiune

#### Instalarea

Poziționați lămpile cu acumulator pe un substrat plan, stabil. Asigurați-vă că acestea sunt așezate stabil și în siguranță.

## Setarea de pornire/oprire și a luminozității

### Tastă de pornire/oprire Funcție (1)

Apăsare o dată	Aprinderea lămpii cu acumulator, luminozitate redusă
Apăsare de 2 ori	Aprinderea lămpii cu acumulator, luminozitate medie
Apăsare de 3 ori	Lămpile cu acumulator sunt activate la luminozitate maximă
Apăsare de 4 ori	Lămpile cu acumulator sunt dezactivate

Dacă lămpile cu acumulator au fost active timp de aproximativ 5 minute la o luminozitate redusă, la următoarea apăsare acestea sunt dezactivate imediat.

Dacă plezi lampa cu acumulator cu suprafața de iluminare în direcția adaptorului pentru acumulatorului (4), lampa cu acumulator se stinge automat.

**Observație:** Această funcție poate fi perturbată de câmpurile magnetice.

### Protecția la suprasarcină în funcție de temperatură

La depășirea temperaturii de funcționare admise, lampa cu acumulator se dezactivează. Lasă lampa cu acumulator să se răcească și conectează-o din nou.

## Instrucțiuni de lucru

Cu puțin timp înainte ca lampa cu acumulator să se deconecteze din cauza descărcării acumulatorului, aceasta se va aprinde intermitent de trei ori și va lumina cu o intensitate redusă.

### Rotirea/Bascularea capului lămpii

Poți roti capul lămpii (2) în 21 de trepte la 360° și îl poți bascula în 7 trepte până la maximum 180°.

### Cârlig de suspendare

Cu ajutorul cârligului de suspendare (3) poți suspenda lampa cu acumulator.

- **Nu utiliza cârligul de suspendare pentru a trage obiecte.** Cârligul de suspendare sau lampa cu acumulator s-ar putea rupe.

### Fixarea magnetică

Cu ajutorul magnetului (7) poți fixa lampa cu acumulator pe suprafețe feromagnetice.

- **Ține degetele la distanță de partea posterioară a adaptorului pentru acumulator atunci când fixezi lampa cu acumulator pe suprafețe.** În caz contrar, degetele ar putea fi strivite din cauza forței de atracție a magnetului.

În timpul fixării, ai grijă să eviți zgârierea suprafețelor delicate.

## Întreținere și service

### Întreținere și curățare

- **Înainte oricărui intervenții asupra lămpii cu acumulator (de ex. montaj, întreținere, etc.) cât și în timpul transportului și depozitării acesteia extrageți acumulatorul din lampă.** În cazul acționării involuntare a intrerupătorului pornit/oprit există pericol de rănire.

Lampa cu acumulator nu necesită întreținere și nu conține componente care să trebuiască a fi schimbare sau întreținute.

Curățați geamul din plastic al lămpii cu acumulator numai cu o lavetă uscată, moale, pentru a evita deteriorările. Nu folosiți detergenți sau solvenți.

Becul nu poate fi înlocuit. Dacă becul se defectează, lampa cu acumulator trebuie înlocuită în întregime.

### Serviciu de asistență tehnică post-vânzări și consultanță clienți

Serviciul nostru de asistență tehnică răspunde întrebărilor tale atât în ceea ce privește întreținerea și repararea produsului tău, cât și referitor la piesele de schimb. Pentru desenele descompuse și informații privind piesele de schimb, poți de asemenea să accesezi:

**[www.bosch-pt.com](http://www.bosch-pt.com)**

Echipa de consultanță Bosch îți stă cu plăcere la dispoziție pentru a te ajuta în chestiuni legate de produsele noastre și accesoriile acestora.

În caz de reclamații și comenzi de piese de schimb, te rugăm să specifici neapărat numărul de identificare compus din 10 cifre, indicat pe plăcuța cu date tehnice a produsului.

#### **România**

Robert Bosch SRL

PT/MKV1-EA

Service scule electrice

Strada Horia Măcelariu Nr. 30-34, sector 1

013937 București

Tel.: +40 21 405 7541

Fax: +40 21 233 1313

E-Mail: [BoschServiceCenter@ro.bosch.com](mailto:BoschServiceCenter@ro.bosch.com)

[www.bosch-pt.ro](http://www.bosch-pt.ro)

**Mai multe adrese ale unităților de service sunt disponibile la:**

[www.bosch-pt.com/serviceaddresses](http://www.bosch-pt.com/serviceaddresses)

## Transport

Acumulatorii litiu-ion recomandați respectă cerințele legislației privind transportul mărfurilor periculoase. Acumulatorii pot fi transportați rutier fără restricții de către utilizator.

În cazul transportului de către terți (de exemplu: transport aerian sau prin firmă de expediții) trebuie respectate cerințe speciale privind ambalarea și marcarea. În această situație, la pregătirea expedierii trebuie consultat un expert în transportul mărfurilor periculoase.

Expediați acumulatorii numai în cazul în care carcasa acestora este intactă. Acoperiți cu bandă de lipit contactele deschise și ambalați astfel acumulatorul încât să nu se poată deplasa în interiorul ambalajului. Vă rugăm să respectați eventualele norme naționale suplimentare.

## Eliminarea ecologică



Lămpile cu acumulator, acumulatorii, accesoriile și ambalajele trebuie direcționate către un centru de reciclare ecologică.



Nu arunca lămpile cu acumulator și acumulatorii/bateriile împreună cu deșeurile menajere!

### Numai pentru statele membre UE:

Conform Directivei Europene 2012/19/UE privind deșeurile de echipamente electrice și electronice și transpunerea acesteia în legislația națională, lămpile cu acumulator scoase din uz și, conform Directivei Europene 2006/66/CE, acumulatorii/bateriile defecte/defecte sau uzate/uzate trebuie colectați/colectate separat și predați/predate la un centru de reciclare ecologică.

În cazul eliminării necorespunzătoare, aparatele electrice și electronice pot avea un efect nociv asupra mediului și sănătății din cauza posibilei prezențe a substanțelor periculoase.

### Acumulatori/Baterii:

#### Litiu-ion:

Vă rugăm să respectați indicațiile de la paragraful Transportul (vezi „Transport“, Pagina 191).

## Български

### Указания за безопасност за акумулаторни лампи



Прочетете внимателно всички указания и инструкции за безопасност. Пропуски при спазването на инструкциите за безопасност и указанията за работа могат да имат за последствие токов удар, пожар и/или тежки травми.

**Съхранявайте тези указания на сигурно място.**

- ▶ **Внимателно боравете с акумулаторната лампа.** Акумулаторната лампа генерира силна топлина, която води до увеличена опасност от пожар и експлозия.
- ▶ **Не ползвайте акумулаторната лампа в среда с повишена опасност от експлозия.**
- ▶ **След автоматичното изключване на акумулаторната лампа не продължавайте да натискате пусковия прекъсвач.** Акумулаторната батерия може да бъде повредена. Уверете се, че акумулаторната батерия е заредена и акумулаторната лампа се е охладила, преди да включвате отново акумулаторната лампа.
- ▶ **Използвайте само оригинални принадлежности на Bosch.**
- ▶ **Светлинният блок не може да се заменя.** Ако светодиодният блок се повреди, трябва да бъде заменена цялата акумулаторна лампа.
- ▶ **Преди всякакви дейности по акумулаторната лампа (напр. монтаж, поддръжка и др.), както и при транспорт и съхранение изваждайте акумулаторната батерия от акумулаторната лампа.** Съществува опасност от нараняване при задействане на пусковия прекъсвач по невнимание.
- ▶ **Не насочвайте светлинния лъч към хора или животни и не гледайте срещу него, също и от голямо разстояние.**
- ▶ **Не използвайте акумулаторната лампа в уличното движение.** Акумулаторната лампа не е предназначена за осветяване на уличното движение.

 **Спазвайте минимално допустимото разстояние на акумулаторната лампа до всички осветявани повърхности и предмети.** При по-малко разстояние осветяваните предмети могат да се прегреят.



**ВНИМАНИЕ! Не гледайте продължително време в светлинния лъч.** Оптичните лъчи могат да увредят очите Ви.



- ▶ **Не покривайте главата на лампата, докато акумулаторната лампа е включена.** По време на работа главата на лампата се нагрява и, ако топлината не се отделя, може да предизвика изгаряния.
- ▶ **При повреждане и неправилна експлоатация от акумулаторната батерия могат да се отделят пари.** Акумулаторната батерия може да се запали или да експлодира. Погрижете се за добро проветряване и при оплаквания се обърнете към лекар. Парите могат да раздразнят дихателните пътища.
- ▶ **При неправилно използване или повредена акумулаторна батерия от нея може да изтече електролит.** Избягвайте контакта с него. Ако въпреки това на кожата Ви попадне електролит, изплакнете мястото обилно с вода. Ако електролит попадне в очите Ви, незабавно се обърнете за помощ към очен лекар. Електролитът може да предизвика изгаряния на кожата.
- ▶ **Акумулаторната батерия може да бъде повредена от остри предмети, напр. пирони или отвертки, или от силни удари.** Може да бъде предизвикано вътрешно късо съединение и акумулаторната батерия може да се запали, да запуши, да експлодира или да се прегрее.
- ▶ **Предпазвайте неизползваните акумулаторни батерии от контакт с големи или малки метални предмети, напр. кламери, монети, ключове, пирони, винтове и др.п., тъй като те могат да предизвикат късо съединение.** Последствията от късото съединение могат да бъдат изгаряния или пожар.
- ▶ **Не отваряйте акумулаторната батерия.** Съществува опасност от възникване на късо съединение.
- ▶ **Използвайте акумулаторната батерия само в продукти на производителя.** Само така тя е предпазена от опасно за нея претоварване.



**Предпазвайте акумулаторната батерия от високи температури, напр. вследствие на продължително излагане на директна слънчева светлина, огън, мръсотия, вода и овлажняване.** Има опасност от експлозия и късо съединение.

- ▶ **Зареждайте акумулаторните батерии само със зарядните устройства, които се препоръчват от производителя.** Когато използвате зарядни устройства за зареждане на неподходящи акумулаторни батерии, съществува опасност от възникване на пожар.



**Не поставяйте акумулаторната лампа в близост до импланти и други медицински уреди, като напр. пейсмейкъри или инсулинови помпи.** Вследствие на намиращия се в акумулаторната лампа магнит се генерира поле, което може да наруши функционирането на имплантите или медицинските уреди.

- ▶ **Дръжте акумулаторната лампа на разстояние от магнитни носители на информация и чувствителна към магнитни полета апаратура.** Вследствие на въздействието на магнитите може да се стигне до невъзвратима загуба на информация.
- ▶ **Не поставяйте акумулаторната лампа в таванна позиция, захваната само с магнитите си.** Съществува опасност от нараняване, ако лампата падне.
- ▶ **Уверявайте се, че магнитите могат да задържат лампата стабилна продължително време.** Съществува опасност от нараняване, ако лампата падне.
- ▶ **Ако акумулаторната лампа е закрепена с магнит или кука за окачване, тогава не я натоварвайте с допълнително тегло.** Магнитът и куката за окачване са предназначени изключително и само за поемане на акумулаторната лампа с използваната акумулаторна батерия. При допълнително тегло акумулаторната лампа може да се счупи или да падне.
- ▶ **Ако акумулаторната лампа е закрепена с магнит или кука за окачване, тогава не местете нито акумулаторната лампа, нито предмета, на който е закрепена.** Акумулаторната лампа може да падне.
- ▶ **Не закрепвайте акумулаторната лампа върху електрически проводници или други несигурни обекти.** Има опасност от пожар и нараняване.

## Описание на продукта и дейността

### Предназначение на инструмента

Акумулаторната лампа е предназначена за временно осветяване на различни ограничени пространства в затворени помещения и не е подходяща за общо постоянно осветяване на стаи и помещения.

### Изобразени елементи

Номерирането на елементите се отнася до изображението на акумулаторната лампа на страницата с фигурите.

- (1) Пусков прекъсвач
- (2) Светлинната глава
- (3) Кука за окачване
- (4) Акумулаторна поставка
- (5) Бутон за отключване на акумулаторната батерия<sup>3)</sup>
- (6) Акумулаторна батерия<sup>3)</sup>

**(7) Магнит**

- а) Изобразените на фигурите и описаните допълнителни приспособления не са включени в стандартната окомплектовка на уреда. Изчерпателен списък на допълнителните приспособления можете да намерите съответно в каталога ни за допълнителни приспособления.

**Технически данни**

Акумулаторна лампа		GLI 18V-800
Каталожен номер		<b>3 601 D43 6..</b>
Номинално напрежение	V=	18
Макс. номинална мощност	W	7
Продължителност на светене, при бл. <sup>A)B)</sup>	min/Ah	150
Общ светлинен поток (при пълна яркост) <sup>B)</sup>	lm	800
Препоръчителна температура на околната среда при зареждане	°C	0 ... +35
Разрешена температура на околната среда при работа <sup>C)</sup> и при съхранение	°C	-20 ... +50
Препоръчителни акумулаторни батерии		GBA 18V... ProCORE18V...
Препоръчителни зарядни устройства		GAL 18... GAX 18... GAL 36...

A) при пълна яркост (без остатъчно време на работа в затымнен режим)

B) Измерено при 20–25 °C с акумулаторна батерия **ProCORE18V 4.0Ah**.

C) Ограничена мощност при температури <0 °C.

Стойностите могат да варират според продукта и да зависят от условията на употреба и на околната среда. Допълнителна информация на [www.bosch-professional.com/wac](http://www.bosch-professional.com/wac).

Цветовете на осветените обекти могат да изглеждат различни от истинските.

**Акумулаторна батерия**

**Bosch** продава акумулаторни лампи и без акумулаторна батерия. Дали в обема на доставката на Вашата акумулаторна лампа се съдържа акумулаторна батерия, можете да научите от опаковката.

## Зареждане на акумулаторната батерия

► **Използвайте само посочените в раздела Технически данни зарядни устройства.** Само тези зарядни устройства са подходящи за използваната във Вашата акумулаторна лампа литиево-йонна акумулаторна батерия.

**Указание:** Литиево-йонните акумулаторни батерии се доставят частично заредени поради международните предписания за транспорт. За да се гарантира пълната мощност на акумулаторната батерия, заредете я напълно преди първата употреба.

## Поставяне на акумулаторната батерия

Вкарайте заредената акумулаторна батерия в гнездото за акумулаторна батерия докато усетите прещракване.

## Изваждане на акумулаторната батерия

За изваждане на акумулаторната батерия натиснете бутона за освобождаване и издърпайте акумулаторната батерия. **При това не прилагайте сила.**

Акумулаторната батерия разполага с 2 степени на застопоряване, с което се предотвратява изпадането ѝ при натискане по невнимание на деблокиращия бутон. Когато акумулаторната батерия е поставена в електроинструмента, се придържа в нужната позиция от пружина.

## Индикатор за акумулаторната батерия

Указание: Не всеки тип акумулаторна батерия разполага с индикатор за състоянието на зареждане.

Зелените светодиоди на индикатора за състоянието на акумулаторната батерия показват степента на зареденост на акумулаторната батерия. Поради съображения за сигурност проверката на степента на зареденост е възможна само при изключена акумулаторна светлина.

За да видите степента на зареденост на батерията, натиснете бутона за индикация . Това може да се извърши и при извадена акумулаторна батерия.

Ако след натискане на бутона за индикация не свети нито един светодиод, акумулаторната батерия е повредена и трябва да бъде заменена.

### Акумулаторна батерия модел GBA 18V...



Светодиод	Капацитет
Непрекъснато светене 3 × зелено	60–100 %

Светодиод	Капацитет
Непрекъснато светене 2 × зелено	30–60 %
Непрекъснато светене 1 × зелено	5–30 %
Мигаща светлина 1 × зелено	0–5 %

### Акумулаторна батерия модел ProCORE18V...



Светодиод	Капацитет
Непрекъснато светене 5 × зелено	80–100 %
Непрекъснато светене 4 × зелено	60–80 %
Непрекъснато светене 3 × зелено	40–60 %
Непрекъснато светене 2 × зелено	20–40 %
Непрекъснато светене 1 × зелено	5–20 %
Мигаща светлина 1 × зелено	0–5 %

### Указания за оптимална работа с акумулаторната батерия

Предпазвайте акумулаторната батерия от влага и вода.

Съхранявайте акумулаторната батерия само в температурния диапазон от –20 °C до 50 °C. Напр. не оставяйте акумулаторната батерия през лятото в автомобил на слънце.

Периодично почиствайте вентилационните отвори на акумулаторната батерия с мека чиста и суха четка.

Съществено съкратено време за работа след зареждане показва, че акумулаторната батерия е изхабена и трябва да бъде заменена.

Спазвайте указанията за бракуване.

## Работа

### Пускане в експлоатация

#### Поставяне

Поставете акумулаторната лампа върху стабилна, равна повърхност. Внимавайте за сигурно положение.

**Включване/изключване и настройване на яркостта****Пусков прекъсвач (1)    Функция**

1× натискане	Включване на акумулаторната лампа, ниска яркост
2× натискане	Включване на акумулаторната лампа, средна яркост
3× натискане	Включване на акумулаторната лампа, пълна яркост
4× натискане	Изключване на акумулаторната лампа

Ако акумулаторната лампа е била включена на затъмнено за ок. 5 минути, със следващото натискане веднага се изключва.

Ако сгънете акумулаторната лампа с осветителната повърхност по посока на поставката за акумулаторна батерия (4), тогава акумулаторната лампа автоматично се изключва.

**Указание:** Тази функция може да се повлияе от магнитните полета.

**Температурна защита срещу претоварване**

При превишаване на допустимата работна температура акумулаторната лампа се изключва. Изчакайте акумулаторната лампа да се охлади и я включете след това.

**Указания за работа**

Малко преди акумулаторната лампа да се изключи поради празна акумулаторна батерия, тя премигва три пъти и светва с намалена яркост.

**Завъртане/накланяне на светлинната глава**

Можете да завъртите светлинната глава (2) на 21 степени на 360° и да я наклоните на 7 степени до максимум 180°.

**Кука за окачване**

С куката за окачване (3) можете да окачвате акумулаторната лампа.

- ▶ **Не използвайте куката за окачване, за да притегляте предмети.** Куката за окачване или акумулаторната лампа могат да се счупят.

**Магнитно закрепване**

С магнита (7) можете да закрепите акумулаторната лампа към феромагнитни повърхности.

- ▶ **Пазете пръстите си далеч от задната страна на поставката за акумулаторна батерия когато закрепвате акумулаторната лампа към повърхности.** Чрез силната притегляща сила на магнита пръстите Ви могат да се прищипят.

При закрепването внимавайте за избягване на надрасквания по чувствителни повърхности.

## Поддържане и сервиз

### Поддържане и почистване

- **Преди всякакви дейности по акумулаторната лампа (напр. монтаж, поддръжка и др.), както и при транспорт и съхранение изваждайте акумулаторната батерия от акумулаторната лампа.** Съществува опасност от нараняване при задействане на пусковия прекъсвач по невнимание.

Акумулаторната лампа не изисква поддържане и не съдържа детайли, които да изискват техническо обслужване или периодична замяна.

Почиствайте пластмасовия диск на акумулаторната лампа само със суха мека кърпа, за да предотвратите надраскването му. Не използвайте почистващи препарати или разтворители.

Светодиодният блок не може да бъде заменен. Ако светодиодният блок се повреди, трябва да бъде заменена цялата акумулаторна лампа.

### Клиентска служба и консултация относно употребата

Сервизът ще отговори на въпросите Ви относно ремонти и поддръжка на закупения от Вас продукт, както и относно резервни части. Покомпонентни чертежи и информация за резервните части ще откриете и на:

**[www.bosch-pt.com](http://www.bosch-pt.com)**

Екипът по консултация относно употребата на Bosch ще Ви помогне с удоволствие при въпроси за нашите продукти и техните аксесоари.

Моля, при въпроси и при поръчване на резервни части винаги посочвайте 10-цифрения каталожен номер, изписан на табелката на уреда.

#### **България**

Robert Bosch SRL

Service scule electrice

Strada Horia Măcelariu Nr. 30–34, sector 1

013937 București, România

Тел.: +359(0)700 13 667 (Български)

Факс: +40 212 331 313

Email: [BoschServiceCenterBG@ro.bosch.com](mailto:BoschServiceCenterBG@ro.bosch.com)

[www.bosch-pt.com/bg/bg/](http://www.bosch-pt.com/bg/bg/)

#### **Други сервизни адреси ще откриете на:**

[www.bosch-pt.com/serviceaddresses](http://www.bosch-pt.com/serviceaddresses)

## Транспортиране

Препоръчителните литиево-йонни акумулаторни батерии трябва да изпълняват изисквания за транспортиране на опасни товари. Акумулаторните батерии могат да бъдат транспортирани от потребителя на публични места без допълнителни разрешения.

При транспортиране от трети страни (напр. при въздушен транспорт или ползване на куриерски услуги) има специални изисквания към опаковането и обозначаването им. За целта при подготовката на пакетирането се консултирайте с експерт в съответната област.

Изпращайте акумулаторни батерии само ако корпусът им не е повреден. Изолирайте открити контактни клеми с лелящи ленти и опаковайте акумулаторните батерии така, че да не могат да се изместват в опаковката си. Моля, спазвайте също и допълнителни национални предписания.

## Бракуване



С оглед опазване на околната среда акумулаторните лампи, акумулаторните батерии, допълнителните приспособления и опаковките трябва да се предават за оползотворяване на съдържащите се в тях суровини.



Не изхвърляйте акумулаторни лампи и обикновени или акумулаторни батерии при битовите отпадъци!

## Само за страни от ЕС:

Съгласно европейска директива 2012/19/ЕС за старите електрически и електронни уреди и нейното транспортиране в националното право акумулаторните лампи, които не могат да се ползват повече, а съгласно европейска директива 2006/66/ЕО повредени или изхабени обикновени или акумулаторни лампи, трябва да се събират и предават за оползотворяване на съдържащите се в тях суровини.

При неправилно изхвърляне старите електрически и електронни уреди поради възможното наличие на опасни вещества могат да окажат вредни влияния върху околната среда и човешкото здраве.

## Акумулаторни или обикновени батерии:

### Литиево-йонни:

Моля, спазвайте указанията в раздела Транспортиране (вж. „Транспортиране“, Страница 200).



## Македонски

### Безбедносни напмени за батериски светилки



**Прочитајте ги сите безбедносни напмени и упатства.**

Грешките настанати како резултат од непридржување до безбедносните напмени и упатства може да предизвикаат електричен удар, пожар и/или тешки повреди.

**Чувајте ги безбедносните напмени и упатства за користење и за во иднина.**

- ▶ **Ракувајте внимателно со батериската светилка.** Батериската светилка создава јака топлина, која може да доведе до зголемена опасност од пожар или експлозија.
- ▶ **Со батериската светилка не работете во околина каде има опасност од експлозија.**
- ▶ **По автоматското исклучување на батериската светилка не притискајте на прекинувачот за вклучување/исклучување.** Батеријата може да се оштети. Проверете дали батеријата е наполнета и дали батериската светилка е изладена пред повторно да ја вклучите.
- ▶ **Користете само оригинална Bosch опрема.**
- ▶ **Изворот на светлина не може да се замени.** Ако изворот на светлина е дефектен, мора да се замени целата батериска светилка.
- ▶ **Пред каква било интервенција на батериската светилка (на пр. монтажа, одржување итн.) како и при транспорт и складирање, извадете ја батеријата од батериската светилка.** При невнимателно притискање на прекинувачот за вклучување/исклучување постои опасност од повреди.
- ▶ **Не го насочувајте зракот светлина кон лица или животни и не погледнувајте директно во него, дури ни од голема оддалеченост.**
- ▶ **Не ги користете батериските светилки во сообраќајот.** Батериските светилки не се дозволени за осветлување во сообраќајот.

 **0.1m Одржувајте минимално растојание на батериската светилка до сите осветлени површини и предмети.** Ако нема доволно растојание, осветлените предмети може да се прегреат.



**ВНИМАНИЕ! Не гледајте долго во зракот светлина.** Оптичкото зрачење може да им наштети на очите.

- ▶ **Не ја покривајте главата на светилката, доколку батериската светилка работи.** Главата на светилката се затоплува со текот на работата и може да предизвика изгореници, доколку се акумулира топлина.
- ▶ **При оштетување и непрописна употреба на батеријата може да излезе пареа. Батеријата може да се запали или да експлодира.** Внесете свеж воздух и доколку има повредени однесете ги на лекар. Пареата може да ги надразни дишните патишта.
- ▶ **При погрешно користење или при оштетена батерија може да истече запалива течност од батеријата. Избегнувајте контакт со неа. Доколку случајно дојдете во контакт со течноста, исплакнете со вода. Доколку течноста дојде во контакт со очите, побарајте лекарска помош.** Истечената течност од батеријата може да предизвика кожни иритации или изгореници.
- ▶ **Батеријата може да се оштети од острите предмети како на пр. клинци или одвртувач или со надворешно влијание.** Може да дојде до внатрешен краток спој и батеријата може да се запали, да пушти чад, да експлодира или да се прегрее.
- ▶ **Неупотребената батерија држете ја подалеку од канцелариски спојувалки, клучеви, железни пари, клинци, завртки или други мали метални предмети, што може да предизвикаат премостување на контактите.** Краток спој меѓу контактите на батеријата може да предизвика изгореници или пожар.
- ▶ **Не ја отворајте батеријата.** Постои опасност од краток спој.
- ▶ **Користете ја батеријата само во производи од производителот.** Само на тој начин батеријата ќе се заштити од опасно преоптоварување.



**Заштитете ја батеријата од топлина, на пр. од долготрајно изложување на сончеви зраци, оган, нечистотији, вода и влага.**  
Инаку, постои опасност од експлозија и краток спој.



- ▶ **Батериите полнете ги со полначи што се препорачани исклучиво од производителот.** Доколку полначот за кој се наменети одреден вид на батерии, се користи со други батерии, постои опасност од пожар.



**Не ја принесувајте батериската светилка во близина на импланти или други медицински уреди, на пр. пејсмејкери или инсулинска пумпа.** Магнетот на батериската светилка создава поле, кое може да ја наруши функцијата на имплантите и медицинските уреди.

- ▶ **Батериската светилка држете ја подалеку од магнетски носачи на податоци и уреди осетливи на магнет.** Поради влијанието на магнетот, може да дојде до неповратно губење на податоците.
- ▶ **Не ја поставувајте батериската светилка на плафон со помош на магнетите за прицврстување.** Доколку падне, постои опасност од повреда.
- ▶ **Проверете дали магнетот за прицврстување може стабилно да ја држи батериската светилка.** Доколку падне, постои опасност од повреда.
- ▶ **Ако батериската светилка е прикачено со магнет или кука за закачување, не оптоварувајте го со дополнителна тежина.** Магнетот и куката за закачување се дизајнирани исклучиво за носење на батериската светилка вклучувајќи ја и вметнатата батерија. Со дополнителна тежина, батериската светилка може да се расипе или да падне.
- ▶ **Ако батериската светилка е прикачена со магнет или кука за закачување, не поместувајте ја батериската светилка или предметот на кој е прикачена.** Батериската светилка може да падне.
- ▶ **Не прикачувајте го батериската светилка на електрични кабли или други небезбедни предмети.** Постои опасност од пожар и повреда.

## Опис на производот и перформансите

### Наменета употреба

Батериската светилка е наменета за преносливо, просторно и временски ограничено осветлување во внатрешниот простор и не е погодна за вообичаено осветлување на простории.

### Илустрација на компоненти

Нумерирањето на сликите со компоненти се однесува на приказот на батериската светилка на графичката страница.

- (1) Копче за вклучување-исклучување
- (2) Глава на светилката
- (3) Куки за закачување
- (4) Прифат за батерија
- (5) Копче за отклучување на батерија<sup>a)</sup>
- (6) Батерија<sup>a)</sup>

**(7) Магнет**

- а) Опишаната опрема прикажана на сликите не е дел од стандардниот обем на испорака. Целосната опрема може да ја најдете во нашата Програма за опрема.

**Технички податоци**

Батериски светилки		GLI 18V-800
Број на дел		<b>3 601 D43 6..</b>
Номинален напон	V=	18
Макс. номинална јачина	W	7
Времетраење на светлината, околу <sup>A)B)</sup>	min/Ah	150
Вкупен светлосен флукс (при целосна осветленост) <sup>B)</sup>	lm	800
Препорачана околна температура при полнење	°C	0 ... +35
Дозволена околна температура при работење <sup>C)</sup> и при складирање	°C	-20 ... +50
Препорачани акумулаторски батерии		GBA 18V... ProCORE18V...
Препорачани полначи		GAL 18... GAX 18... GAL 36...

A) при целосна осветленост (без преостанатото време на работа во режим на затемнување)

B) Мерено при 20–25 °C со батерија **ProCORE18V 4.0Ah**.

C) ограничена јачина при температури < 0 °C

Вредностите може да варираат во зависност од производот и зависат од примената и условите на животната средина. Повеќе информации може да најдете на [www.bosch-professional.com/wac](http://www.bosch-professional.com/wac).

Одблесокот на осветлените објекти може да биде со лажна боја.

**Батерија**

**Bosch** продава батериски светилки и без батерија. Од пакувањето можете да видите дали акумулаторската батерија е вклучена во опсегот на испорака на вашата батериска светилка.

## Полнење на батеријата

### ► Користете ги само полначите коишто се наведени во техничките податоци.

Само овие полначи се совпаѓаат со литиум-јонската батерија што се користи за вашата батериска светилка.

**Напомена:** Литиум-јонските батерии се испорачуваат делумно наполнети порани меѓународните прописи за транспорт. За да се загарантира целосната јачина на батеријата, пред првата употреба целосно наполнете ја.

## Ставање на батеријата

Вметнете ја наполнетата акумулаторска батерија во прифатот за батерија, додека не се вклопи.

## Вадење на батеријата



За да ја извадите акумулаторската батеријата, притиснете на копчето за отворање и извлекете ја батеријата. **Притоа не употребувајте сила.**

Акумулаторската батерија има 2 степена на блокирање, што спречуваат да испадне батеријата при невнимателно притискање на копчето за отклучување на батеријата. Сè додека е вметната батеријата во електричниот алат, таа се држи во позиција со помош на пружина.

## Приказ за наполнетост на батеријата

Напомена: Не секој тип на батерија има приказ за нивото на наполнетост.

Трите зелени LED-светилки на приказот за наполнетост на батеријата ја покажуваат состојбата на наполнетост на батеријата. Од безбедносни причини, состојбата на наполнетост на батеријата може да ја проверите само доколку батериската светилка е исклучена.

Притиснете го копчето на приказот за наполнетост на батеријата,  или , за да се прикаже наполнетоста. Ова исто така е возможно и со извадена батерија.

Доколку по притискањето на копчето на приказот за наполнетост на батеријата не свети LED светилка, батеријата е дефектна и мора да се замени.

## Тип на батерија GBA 18V...



LED-светилки	Капацитет
Трајно светло 3 × зелено	60–100 %

## 206 | Македонски

LED-светилки	Капацитет
Трајно светло 2 × зелено	30–60 %
Трајно светло 1 × зелено	5–30 %
Трепкаво светло 1 × зелено	0–5 %

### Тип на батерија ProCORE18V...



LED-светилки	Капацитет
Трајно светло 5 × зелено	80–100 %
Трајно светло 4 × зелено	60–80 %
Трајно светло 3 × зелено	40–60 %
Трајно светло 2 × зелено	20–40 %
Трајно светло 1 × зелено	5–20 %
Трепкаво светло 1 × зелено	0–5 %

### Напомени за оптимално користење на батериите

Заштитете ја батеријата од влага и вода.

Складирајте ја батеријата во опсег на температура од –20 °C до 50 °C. Не ја оставајте батеријата на пр. во автомобилот во лето.

Повремено чистете ги отворите за проветрување на батеријата со мека, чиста и сува четка.

Скратеното време на работа по полнењето покажува, дека батеријата е потрошена и мора да се замени.

Внимавајте на напомените за отстранување.

## Употреба

### Ставање во употреба

#### Поставување

Поставете ја батериската светилка на стабилна рамна површина. Внимавајте да биде безбедно поставена.

**Вклучување/исклучување и поставување го бројот на вртежи****Копче за вклучување-  
исклучување (1)**      **Функција**

1× притискање	Вклучување на батериска светилка, ниско ниво на осветленост
2× притискања	Вклучување на батериска светилка, средно ниво на осветленост
3× притискања	Вклучување на батериска светилка, целосно осветлено
4× притискања	Исклучување на батериска светилка

Ако батериската светилка била на затемнето околу. 5 минути, таа веднаш се исклучува со следното притискање.

Ако ја преклопите батериската светилка со површината на светилката во правец на прифатот за батеријата (4), тогаш батериската светилка се исклучува автоматски.

**Напомена:** Оваа функција може да биде под влијание на магнетни полиња.

**Заштита од преоптоварување во зависност од температурата**

При пречекорување на дозволената оперативна температура, батериската светилка се исклучува. Оставете ја батериската светилка да се олади и повторно вклучете ја.

**Совети при работењето**

Кратко пред да се исклучи батериската светилка поради празна батерија, таа трепнува три пати и светне со намалена осветленост.

**Вртење/навалување главата на светилката**

Главата на светилката (2) може да ја вртите во 21 степени за 360° и да ја навалувате во 7 степени до максимални 180°.

**Куки за закачување**

Со куката за закачување (3) може да ја закачите батериската светилка.

**► Не користете ја куката за закачување за да влечете предмети кон себе.**

Куката за закачување или батериската светилка може да се скршат.

**Магнетно прицврстување**

Со магнетот (7) може да ја прицврстите батериската светилка на феромагнетни површини.

**► Држете ги прстите подалеку од задниот дел на прифатот за батерија кога ја прикачувате батериската светилка на површини.** Силното влечење на магнетите може да ви ги свитка прстите.

При фиксирање, внимавајте да избегнете гребнатини на чувствителните површини.

## Одржување и сервис

### Одржување и чистење

- ▶ **Пред каква било интервенција на батериската светилка (на пр. монтажа, одржување итн.) како и при транспорт и складирање, извадете ја батеријата од батериската светилка.** При невнимателно притискање на прекинувачот за вклучување/исклучување постои опасност од повреда.

Батериската светилка не мора да се одржува и не содржи делови, што треба да се менуваат или одржуваат.

Исчистете го пластичното стакло на батериската светилка со сува, мека крпа, за да избегнете оштетувања. Не користете средства за чистење или раствори.

Изворот на светлина не може да се замени. Ако изворот на светлина е дефектен, мора да се замени целата батериска светилка.

### Сервисна служба и совети при користење

Сервисната служба ќе одговори на Вашите прашања во врска со поправката и одржувањето на Вашиот производ како и резервните делови. Ознаки за експлозија и информации за резервните делови исто така ќе најдете на: **[www.bosch-pt.com](http://www.bosch-pt.com)**  
Тимот за советување при користење на Bosch ќе ви помогне доколку имате прашања за нашите производи и опрема.

За сите прашања и нарачки на резервни делови, Ве молиме наведете го 10-цифрениот број од спецификационата плочка на производот.

#### Северна Македонија

Д.Д.Електрис

Сава Ковачевиќ 47Њ, број 3

1000 Скопје

Е-пошта: [dimce.dimcev@servis-bosch.mk](mailto:dimce.dimcev@servis-bosch.mk)

Интернет: [www.servis-bosch.mk](http://www.servis-bosch.mk)

Тел./факс: 02/ 246 76 10

Моб.: 070 595 888

Д.П.Т.У “РОЈКА”

Јани Лукровски бб; Т.Ц Автокоманда локал 69

1000 Скопје

Е-пошта: [servisrojka@yahoo.com](mailto:servisrojka@yahoo.com)



Тел: +389 2 3174-303  
Моб: +389 70 388-520, -530

**Дополнителни адреси на сервиси може да најдете под:**

[www.bosch-pt.com/serviceaddresses](http://www.bosch-pt.com/serviceaddresses)

**Транспорт**

Препорачаните литиум-јонски батерији подлежат на барањата на Законот за опасни материјали. Батериите може да се транспортираат само од страна на корисникот, без потреба од дополнителни квалификации.

При пренос на истите од страна на трети лица (на пр. воздушен транспорт или шпедиција) неопходно е да се внимава на специјалните напомени на амбалажата и ознаките. Во таков случај, при подготовката на пратката мора да се повика експерт за опасни супстанции.

Транспортирајте ги батериите само доколку куќиштето е нештетено. Залепете ги отворените контакти и спакувајте ја батеријата на тој начин што нема да се движи во амбалажата. Ве молиме внимавајте на евентуалните дополнителни национални прописи.

**Отстранување**

Батериските светилки, батериите, опремата и амбалажите треба да се отстранат на еколошки прифатлив начин.



Не ги фрлајте батериските светилки и батериите во домашната канта за ѓубре!

**Само за земјите од ЕУ:**

Според европската директива 2012/19/EU за стари електрични и електронски уреди и нивната употреба во националното законодавство, батериските светилки што се вон употреба и дефектните или искористените батерији според директивата 2006/66/ЕС мора одделно да се соберат и да се рециклираат за повторна употреба. Доколку се отстрануваат неправилно, електричната и електронската опрема може да имаат штетни влијанија врз животната средина и здравјето на луѓето поради можното присуство на опасни материи.

**Батерии:****Литиум-јонски:**

Ве молиме внимавajte на напомените во делот Транспорт (види „Транспорт“, Страница 209).

## Srpski

### Sigurnosne napomene za baterijske lampe



**Pročitajte sva upozorenja i uputstva.** Propusti u poštovanju napomena za sigurnost i uputstava mogu da prouzrokuju električni udar, požar i/ili teške povrede.

**Čuvajte sva upozorenja i uputstva za budućnost.**

- ▶ **Oprezno rukujte baterijskom lampom.** Baterijska lampa razvija veliku toplotu, što uzrokuje povećanu opasnost od požara i eksplozija.
  - ▶ **Baterijsku lampu nemojte koristiti u potencijalno eksplozivnom okruženju.**
  - ▶ **Posle automatskog isključenja baterijske lampe više ne pritiskajte prekidač za uključivanje/isključivanje.** Akumulator se može oštetiti. Uverite se da je akumulator napunjen i da se baterijska lampa ohladila pre nego što je ponovo uključite.
  - ▶ **Upotrebljavajte samo originalni Bosch pribor.**
  - ▶ **Izvor svetlosti ne može da se zameni.** Ako je izvor svetlosti u kvaru, mora da se zameni kompletna akumulatorska lampa.
  - ▶ **Izvadite bateriju iz baterijske lampe pre svih radova na baterijskoj lampi (npr. montaža, održavanje), kao i prilikom njenog transporta i skladištenja.** Kod slučajnog aktiviranja prekidača za uključivanje/isključivanje postoji opasnost od povrede.
  - ▶ **Ne usmeravajte svetlosni zrak na osobe ili životinje i ne gledajte sami u svetlosni zrak čak ni sa većeg rastojanja.**
  - ▶ **Baterijsku lampu nemojte koristiti u saobraćaju.** Baterijska lampa nije odobrena da se koristi kao osvetljenje u saobraćaju.
-  **Poštujte minimalno rastojanje između baterijske lampe i svih osvetljenih površina i predmeta.** Ako se ne ispoštuje ovo minimalno rastojanje, osvetljeni predmeti mogu da se pregreju.



**PAŽNJA! Nemojte dugo gledati u svetlosni snop.** Optičko zračenje može biti štetno za vaše oči.

- ▶ **Nemojte prekrivati glavu lampe dok baterijska lampa radi.** Tokom rada glava lampe se zagreva i može da izazove opekotine ako se isuviše zagreje.
- ▶ **Kod oštećenja i nestručne upotrebe akumulatora može doći do isparavanja. Akumulator može da izgori ili da eksplodira.** Uzmite svež vazduh i potražite lekara ako dođe do tegoba. Para može nadražiti disajne puteve.
- ▶ **Kod pogrešne primene ili oštećenja akumulatora može doći do curenja zapaljive tečnosti iz akumulatora. Izbegavajte kontakt sa njom. Kod slučajnog kontakta isperite vodom. Ako tečnost dospe u oči, dodatno potražite i lekarsku pomoć.** Tečnost koja curi iz akumulatora može da izazove nadražaje kože ili opekotine.
- ▶ **Baterija može da se ošteti oštrim predmetima, kao npr. ekserima ili odvijačima zavrtnjeva ili usled dejstva neke spoljne sile.** Može da dođe do internog kratkog spoja i akumulatorska baterija može da izgori, dimi, eksplodira ili da se pregreje.
- ▶ **Držite nekorišćeni bateriju dalje od kancelarijskih spajalica, novčića, ključeva, eksera, zavrtnja ili drugih malih metalnih predmeta, koji mogu prouzrokovati premošćavanje kontakata.** Kratak spoj između kontakata baterije može imati za posledicu opekotine ili vatru.
- ▶ **Ne otvarajte bateriju.** Postoji opasnost od kratkog spoja.
- ▶ **Koristite akumulator samo sa proizvodima ovog proizvođača.** Samo tako se akumulator štiti od opasnog preopterećenja.



**Zaštite akumulator od izvora toplote, npr. i od trajnog sunčevog zračenja, vatre, prljavštine, vode i vlage.** Postoji opasnost od eksplozije i kratkog spoja.



- ▶ **Punite akumulatore samo punjačima koje preporučuje proizvođač.** Ukoliko punjač koji je prikladan za jedan tip akumulatora, koristite sa akumulatorima drugog tipa, postoji opasnost od požara.



**Akumulatorsku lampu ne približavajte implantatima i drugim medicinskim uređajima, kao što su pejsmejkeri ili insulinske pumpe.** Zbog magneta u akumulatorskoj lampi obrazuje se polje, koje može da ugrozi funkciju implantata i medicinskih uređaja.

- ▶ **Baterijsku lampu držite daleko od magnetnih nosača podataka i magnetno osetljivih uređaja.** Zbog dejstva magneta može da dođe do ireverzibilnog gubitka podataka.

- ▶ **Baterijsku lampu pomoću magneta za pričvršćivanje nemojte da podižete iznad glave.** U slučaju pada postoji opasnost od povrede.
- ▶ **Proverite da li magnet za pričvršćivanje može konstantno da nosi baterijsku lampu.** U slučaju pada postoji opasnost od povrede.
- ▶ **Ako je baterijska lampa pričvršćena pomoću magneta ili kuke za vešanje, onda je nemojte opterećivati dodatnom težinom.** Magnet i kuka za vešanje su isključivo konstruisani za nošenje baterijske lampe uključujući postavljene akumulator. Ukoliko postoji dodatna težina, baterijska lampa bi se mogla slomiti ili pasti.
- ▶ **Ako je baterijska lampa pričvršćena pomoću magneta ili kuke za vešanje, onda nemojte pomerati baterijsku lampu niti objekat na kom je pričvršćena.** Baterijska lampa bi mogla pasti.
- ▶ **Baterijsku lampu nemojte pričvršćivati na električnim vodovima ili drugim nebezbednim objektima.** Postoji opasnost od požara i povrede.

## Opis proizvoda i rada

### Predviđena upotreba

Baterijska lampa je namenjena za po mestu promenljivo, prostorno i vremenski ograničeno osvetljavanje u unutrašnjim zonama i nije namenjena za opšte osvetljenje prostorija.

### Prikazane komponente

Numerisanje komponenti sa slike na odnosi se na prikaz baterijske lampe na grafičkoj stranici.

- (1) Taster za uključivanje/isključivanje
  - (2) Glava svetiljke
  - (3) Kuka za vešanje
  - (4) Prihvat akumulatora
  - (5) Taster za otključavanje akumulatora<sup>a)</sup>
  - (6) Akumulator<sup>a)</sup>
  - (7) Magnet
- a) **Prikazani ili opisani pribor ne spada u standardno pakovanje. Kompletan pribor možete da nadete u našem programu pribora.**

## Tehnički podaci

Baterijska lampa		GLI 18V-800
Broj artikla		<b>3 601 D43 6..</b>
Nominalni napon	V=	18
Maks. nominalna ulazna snaga	W	7
Trajanje gorenja, otp. <sup>A)B)</sup>	min/Ah	150
Ukupan svetlosni tok (pri punoj osvetljenosti) <sup>B)</sup>	lm	800
Preporučena temperatura okruženja prilikom punjenja	°C	0 ... +35
Dozvoljena temperatura okruženja u radu <sup>C)</sup> i prilikom skladištenja	°C	-20 ... +50
Preporučeni akumulatori		GBA 18V... ProCORE18V...
Preporučeni punjači		GAL 18... GAX 18... GAL 36...

A) pri punoj osvetljenosti (bez preostalog vremena rada u dimovanom načinu rada)

B) Mereno na 20–25 °C sa akumulatorom **ProCORE18V 4.0Ah**.

C) Ograničena snaga pri temperaturama < 0 °C.

Vrednosti mogu da se razlikuju u zavisnosti od proizvoda i zavise od uslova upotrebe i uslova iz okoline. Dodatne informacije možete pogledati na adresi [www.bosch-professional.com/wac](http://www.bosch-professional.com/wac).

Reprodukcija boje osvetljenih objekata može da bude pogrešna.

## Akumulator

**Bosch** prodaje baterijske lampe i bez akumulatora. Na pakovanju možete pogledati da li se u sadržaju isporuke vaše baterijske lampe nalazi i akumulator.

### Punjenje akumulatora

► **Koristite samo punjače koji su navedeni u tehničkim podacima.** Samo ovi punjači su usaglašeni sa litijum-jonskom akumulatorskom baterijom koja se koristi u vašoj baterijskoj lampi.

**Napomena:** Litijum-jonski akumulatori se zbog međunarodnih transportnih propisa isporučuju delimično napunjeni. Da biste osigurali punu snagu akumulatora, pre prve upotrebe ga potpuno napunite.

## Ubacivanje akumulatora

Ubacite napunjeni akumulator u prihvat akumulatora tako da nalegne na mesto.

## Vađenje akumulatora



Za vađenje akumulatora pritisnite taster za deblokadu akumulatora i izvucite akumulator.

### Ne koristite pritom silu.

Akumulator raspolaže sa 2 stepena blokade, koji treba da spreče da akumulator ispadne usled nenamernog pritiskanja tastera za deblokadu akumulatora. Dokle god se akumulator nalazi u električnom alatu, opruga ga drži na mestu.

## Prikaz statusa napunjenosti akumulatora

Napomena: Nema svaki tip akumulatora na raspolaganju prikaz statusa napunjenosti. Zeleni LED indikatori prikaza napunjenosti akumulatora prikazuju status napunjenosti akumulatora. Iz sigurnosnih razloga, provera stanja napunjenosti je moguća samo kada je baterijska lampa isključena.

Pritisnite taster za prikaz statusa napunjenosti  ili , da biste prikazali status napunjenosti. To je moguće i kada je akumulator demontiran.

Ukoliko nakon pritiskanja tastera za prikaz statusa napunjenosti ne svetli nijedan LED indikator, znači da je akumulator neispravan i da mora biti zamenjen.

### Tip akumulatora GBA 18V...



LED	Kapacitet
Trajno svetlo 3 × zeleno	60–100%
Trajno svetlo 2 × zeleno	30–60%
Trajno svetlo 1 × zeleno	5–30%
Trepćuće svetlo 1 × zeleno	0–5%

### Tip akumulatora ProCORE18V...



LED	Kapacitet
Trajno svetlo 5 × zeleno	80–100%

LED	Kapacitet
Trajno svetlo 4 × zeleno	60–80%
Trajno svetlo 3 × zeleno	40–60%
Trajno svetlo 2 × zeleno	20–40%
Trajno svetlo 1 × zeleno	5–20%
Trepćuće svetlo 1 × zeleno	0–5%

## Uputstva za optimalno ophodjenje sa akumulatorom

Zaštitite akumulator od vlade i vode.

Lagerujte akumulator samo u području temperature od –20 °C do 50 °C. Ne ostavljajte akumulator leti npr. u autu.

Čistite povremeno proreze za ventilaciju akumulatora sa mekom, čistom i suvom četkicom.

Bitno skraćeno vreme rada posle punjenja pokazuje da je akumulator istrošen i da se mora zameniti.

Obratite pažnju na uputstva za uklanjanje otpada.

## Režim rada

### Puštanje u rad

#### Postavljanje

Stavite baterijsku lampu na stabilnu, ravnu podlogu. Vodite računa da postolje bude stabilno.

#### Uključivanje/isključivanje i podešavanje osvetljenosti

Taster za uključivanje/ isključivanje (1)	Funkcija
Pritisnuti 1×	Uključivanje baterijske lampe, mala osvetljenost
Pritisnuti 2×	Uključivanje baterijske lampe, srednja osvetljenost
Pritisnuti 3×	Uključivanje baterijske lampe, potpuna osvetljenost
Pritisnuti 4×	Isključivanje baterijske lampe

Okoliko baterijska lampica prigušeno osvetljava otprilike 5 minuta, narednim pritiskom se odmah isključuje.

Ako baterijsku lampu sklopite dok je površina osvetljavanja okrenuta prema prihvatu akumulatora (4), baterijska lampa se automatski isključuje.

**Napomena:** Ova funkcija može da bude pod uticajem magnetnih polja.

### Zaštita od preopterećenja zavisna od temperature

U slučaju prekoračenja dozvoljene radne temperature, baterijska lampa se isključuje. Ostavite akumulatorsku svetiljku da se ohladi i nakon toga je ponovo uključite.

### Uputstva za rad

Kratko pre nego što se baterijska lampa isključi zbog ispražnjenosti baterije, ona treperi tri puta i svetli sa smanjenom osvetljenosti.

### Okretanje/preklapanje glave lampe

Glavu lampe (2) možete da okrećete u 21 stepena za 360° i prekopiti u 7 stepena do maksimalno 180°.

### Kuka za vešanje

Pomoću kuke za vešanje (3) možete da okačite baterijsku lampu.

- ▶ **Kuku za vešanje nemojte koristiti za privlačenje objekata.** Kuka za vešanje ili baterijska lampa bi mogli pući.

### Magnetno pričvršćivanje

Pomoću magneta (7) možete da pričvrstite baterijsku lampu na feromagnetne površine.

- ▶ **Kada baterijsku lampu pričvršćujete na površinama, držite prste dalje od zadnje strane prihvaćivanja akumulatora.** Usled jake sile privlačenja magneta može doći do prignječenja prstiju.

Prilikom pričvršćivanja pazite da ne izgrebete osetljive površine.

## Održavanje i servis

### Održavanje i čišćenje

- ▶ **Izvadite bateriju iz baterijske lampe pre svih radova na baterijskoj lampi (npr. montaža, održavanje), kao i prilikom njenog transporta i skladištenja.** Kod slučajnog aktiviranja prekidača za uključivanje/isključivanje postoji opasnost od povrede.

Akumulatorska svetiljka je bez održavanja i ne sadrži delove koji se moraju menjati ili održavati.

Čistite ploču od plastike akumulatorske svetiljke samo sa nekom suvom, mekom krpom, da bi izbegli oštećenja. Nemojte koristiti sredstva za čišćenje ili rastvarače.



Izvor svetlosti ne može da se zameni. Ako je izvor svetlosti u kvaru, mora da se zameni kompletna akumulatorska lampa.

### Servis i saveti za upotrebu

Servis odgovara na vaša pitanja u vezi sa popravkom i održavanjem vašeg proizvoda kao i u vezi sa rezervnim delovima. Šematske prikaze i informacije u vezi rezervnih delova naći ćete i pod: **[www.bosch-pt.com](http://www.bosch-pt.com)**

Bosch tim za konsultacije vam rado pomaže tokom primene, ukoliko imate pitanja o našim proizvodima i njihovom priboru.

Molimo da kod svih pitanja i naručivanja rezervnih delova neizostavno navedete broj artikla sa 10 brojanih mesta prema tipskoj pločici proizvoda.

#### Srpski

Bosch Elektroservis  
Dimitrija Tucovića 59  
11000 Beograd  
Tel.: +381 11 644 8546  
Tel.: +381 11 744 3122  
Tel.: +381 11 641 6291  
Fax: +381 11 641 6293  
E-Mail: [office@servis-bosch.rs](mailto:office@servis-bosch.rs)  
[www.bosch-pt.rs](http://www.bosch-pt.rs)

#### Dodatne adrese servisa pogledajte na:

[www.bosch-pt.com/serviceaddresses](http://www.bosch-pt.com/serviceaddresses)

### Transport

Preporučeni litijum-jonski akumulatori podležu zahtevima propisa o opasnim materijama. Korisnik može bez dodatnih uslova transportovati akumulator na drumu.

Kod slanja preko trećih lica (na primer vazdušnih transportom ili špedicijom) mora se obratiti pažnja na posebne zahteve u pogledu pakovanja i označavanja. Tada se kod pripreme paketa za slanje mora pozvati stručnjak za opasne materije.

Akumulatorske baterije šaljite samo ako kućište nije oštećeno. Odlepите otvorene kontakte i upakujte akumulatorsku bateriju tako, da se ne pokreće u paketu. Molimo da obratite pažnju na eventualne dalje nacionalne propise.

## Odlaganje na odpad



Baterijske lampe, akumulatorje, pribor i pakovanja treba uključivati u reciklažu koja odgovara zaštiti životne sredine.



Baterijske lampe i akumulatorje/baterije ne bacajte u kućno đubre!

### Samo za EU zemlje:

Prema evropskoj direktivi 2012/19/EU o starim električnim i elektronskim uređajima i njenoj primeni u nacionalnom pravu, baterijske lampe koje se više ne mogu koristiti, a prema evropskoj direktivi 2006/66/EC akumulatori/baterije koje su u kvaru ili istrošene moraju se odvojeno sakupljati i uključiti u reciklažu koja ispunjava ekološke uslove.

Ukoliko se elektronski i električni uređaji otklone u otpad na neispravan način, moguće opasne materije mogu da imaju štetno dejstvo na životnu sredinu i zdravlje ljudi.

### Akumulatori/baterije:

#### Li-jonska:

Molimo da obratite pažnju na napomene u odeljku Transport (videti „Transport“, Strana 217).

## Slovenščina

### Varnostna opozorila za akumulatorske svetilke



**Preberite vsa varnostna opozorila in navodila.** Neupoštevanje varnostnih napotkov in navodil lahko povzroči električni udar, požar in/ali hude poškodbe.

**Vsa opozorila in napotke shranite za prihodnjo uporabo.**

- ▶ **Z akumulatorsko svetilko ravnajte previdno.** Akumulatorska svetilka ustvarja toploto, ki poveča nevarnost požara in eksplozije.
- ▶ **Z akumulatorsko svetilko ne delajte v okoljih, v katerih obstaja nevarnost eksplozije.**
- ▶ **Po samodejnem izklopu akumulatorske svetilke ne pritiskajte na stikalo za vklop/izklop.** Akumulatorska baterija se lahko poškoduje. Pred ponovnim vklopom

akumulatorske svetilke se prepričajte, da je akumulatorska baterija napolnjena in da je akumulatorska svetilka ohlajena.

- ▶ **Uporabljajte le originalen Boschev pribor.**
  - ▶ **Svetlobnega vira ni mogoče zamenjati.** Če je svetlobni vir poškodovan, je treba zamenjati celotno akumulatorsko svetilko.
  - ▶ **Pred izvajanjem kakršnih koli del na akumulatorski svetilki (npr. pred namestitvijo, vzdrževanjem itd.), transportom ali skladiščenjem akumulatorske svetilke, iz nje odstranite akumulatorsko baterijo.** Pri nenamernem aktiviranju stikala za vklop/izklop obstaja nevarnost telesnih poškodb.
  - ▶ **Svetlobnega žarka ne usmerjajte na osebe ali živali in ne glejte v svetlobni žarek, tudi ne iz večje razdalje.**
  - ▶ **Akumulatorske svetilke ne uporabljajte v cestnem prometu.** Osvetljevanje z akumulatorsko svetilko v cestnem prometu ni dovoljeno.
-  **Vedno poskrbite za minimalno razdaljo med akumulatorsko svetilko in površinami/predmeti, ki jih obsevate.** Če razdalja ni dovolj velika, se lahko osvetljeni predmeti pregrejejo.



**POZOR! Ne glejte dalj časa v svetlobni žarek.** Optični žarek lahko škoduje vašim očem.

- ▶ **Ko je akumulatorska svetilka vklopljena, ne prekrijte glave svetilke.** Glava svetilke se med uporabo segreje in lahko povzroči opekline, če se ta vročina zbere na enem mestu.
- ▶ **Če je akumulatorska baterija poškodovana ali če jo nepravilno uporabljate, lahko iz nje uhajajo pare. Akumulatorska baterija se lahko vname ali eksplozira.** Poskrbite za dovod svežega zraka in se v primeru težav obrnite na zdravnika. Pare lahko povzročijo draženje dihalnih poti.
- ▶ **V primeru napačne uporabe ali poškodovane akumulatorske baterije lahko iz akumulatorske baterije izteče tekočina. Izogibajte se stiku z njo. Pri naključnem stiku prizadeto mesto izperite z vodo. Če pride tekočina v oko, poleg tega poiščite tudi zdravniško pomoč.** Iztekajoča akumulatorska tekočina lahko povzroči draženje kože ali opekline.
- ▶ **Koničasti predmeti, kot so na primer žebli ali izvijači, in zunanji vplivi lahko poškodujejo akumulatorsko baterijo.** Pojavi se lahko kratek stik, zaradi katerega lahko akumulatorska baterija zgori, se osmadi, pregreje ali eksplozira.
- ▶ **Akumulatorska baterija, ki je ne uporabljate, ne sme priti v stik s pisarniškiimi sponkami, kovanci, ključi, žebli, vijaki in drugimi manjšimi kovinskimi predmeti,**

**ki bi lahko povzročili premostitev kontaktov.** Kratak stik med akumulatorskimi kontakti lahko povzroči opekline ali požar.

- ▶ **Akumulatorske baterije ne odpirajte.** Nevarnost kratkega stika.
- ▶ **Akumulatorsko baterijo uporabljajte samo z izdelki proizvajalca.** Le tako je akumulatorska baterija zaščitena pred nevarno preobremenitvijo.



**Akumulatorsko baterijo zaščitite pred vročino, npr. tudi pred neposredno sončno svetlobo, ognjem, umazanijo, vodo in vlago.**



Obstaja nevarnost eksplozije in kratkega stika.

- ▶ **Akumulatorske baterije polnite samo s polnilniki, ki jih priporoča proizvajalec.** Polnilnik, ki je namenjen določeni vrsti akumulatorskih baterij, se lahko vname, če ga uporabljate za polnjenje drugačnih akumulatorskih baterij.



**Akumulatorske svetilke ne približujte vsadkom in drugim zdravstvenim napravam, npr. srčnim spodbujevalnikom ali inzulinskim črpalkam.** Magnet akumulatorske svetilke ustvari magnetno polje, ki lahko vpliva na delovanje vsadkov ali zdravstvenih naprav.

- ▶ **Akumulatorsko svetilko hranite stran od magnetnih nosilcev podatkov in magnetno občutljivih naprav.** Delovanje magnetna lahko povzroči nepopravljivo izgubo podatkov.
- ▶ **Če akumulatorsko svetilko pritrjujete s pritrdilnim magnetom, je ne nameščajte nad glavo.** V primeru padca obstaja nevarnost poškodb.
- ▶ **Preverite, ali lahko s pritrdilnim magnetom trajno pritrdite akumulatorsko svetilko.** V primeru padca obstaja nevarnost poškodb.
- ▶ **Če je akumulatorska svetilka pritrjena z magnetom ali kavljem za obešanje, je ne obtežujte.** Magnet in kavelj za obešanje sta zasnovana izključno za težo akumulatorske svetilke, vključno z vstavljenjo akumulatorsko baterijo. Zaradi dodatne obtežitve se lahko akumulatorska svetilka odloži ali pade na tla.
- ▶ **Če je akumulatorska svetilka pritrjena z magnetom ali kavljem za obešanje, ne premikajte akumulatorske svetilke in predmeta, na katerega je pritrjena.** Akumulatorska svetilka lahko pade na tla.
- ▶ **Akumulatorske svetilke ne pritrjujte na električne napeljave ali druge nevarne predmete.** Obstaja nevarnost požara in telesnih poškodb.

## Opis izdelka in njegovega delovanja

### Namenska uporaba

Akumulatorska lučka je primerna za prenosno, prostorsko in časovno omejeno osvetljevanje notranjih območij ter ni primerna za splošno razsvetljavo prostorov.

### Komponente na sliki

Oštevilčenje komponent na sliki se nanaša na prikaz akumulatorske svetilke na strani s shematskim prikazom.

- (1) Tipka za vklop/izklop
- (2) Glava svetilke
- (3) Kavelj za obešanje
- (4) Ležišče akumulatorske baterije
- (5) Tipka za sprostitvev akumulatorske baterije<sup>a)</sup>
- (6) Akumulatorska baterija<sup>a)</sup>
- (7) Magnet

a) **Prikazan ali opisan pribor ni del standardnega obsega dobave. Celoten pribor je del našega programa pribora.**

### Tehnični podatki

Akumulatorska svetilka		GLI 18V-800
Kataloška številka		<b>3 601 D43 6..</b>
Nazivna napetost	V=	18
Najv. nazivna moč	W	7
Trajanje osvetlitve, pribl. <sup>A)B)</sup>	min/Ah	150
Skupni svetlobni tok (pri največji svetlosti) <sup>B)</sup>	lm	800
Priporočena zunanja temperatura med polnjenjem	°C	0 ... +35
Dovoljena zunanja temperatura med delovanjem <sup>C)</sup> in med skladiščenjem	°C	-20 ... +50
Priporočene akumulatorske baterije		GBA 18V... ProCORE18V...

**Akumulatorska svetilka****GLI 18V-800**

Priporočeni polnilniki

GAL 18...

GAX 18...

GAL 36...

A) Pri največji svetlosti (brez delovanja v zatemnjenem načinu)

B) Izmerjeno pri 20–25 °C z akumulatorsko baterijo **ProCORE18V 4.0Ah**.

C) Omejena zmogljivost pri temperaturah pod 0 °C.

Vrednosti se lahko razlikujejo glede na izdelek in so odvisne od pogojev uporabe in okoljskih pogojev. Več informacij je na voljo na spletni strani [www.bosch-professional.com/wac](http://www.bosch-professional.com/wac).

Barva osvetljenih predmetov je lahko popačena.

## Akumulatorska baterija

Podjetje **Bosch** prodaja akumulatorske svetilke tudi brez priložene akumulatorske baterije. Podatek o tem, ali je v obseg dobave akumulatorske svetilke vključena tudi akumulatorska baterija, je navedeno na embalaži.

### Polnjenje akumulatorske baterije

► **Uporabljajte samo polnilnike, ki so navedeni v tehničnih podatkih.** Samo ti polnilniki so usklajeni z litij-ionsko akumulatorsko baterijo v vaši akumulatorski svetilki.

**Opomba:** litij-ionske akumulatorske baterije se zaradi mednarodnih transportnih predpisov dobavljajo delno napolnjene. Da zagotovite polno zmogljivost akumulatorske baterije, jo pred prvo uporabo popolnoma napolnite.

### Namestitev akumulatorske baterije

Napolnjeno akumulatorsko baterijo vstavite v ležišče za akumulatorsko baterijo, da se zaskoči.

### Odstranitev akumulatorske baterije

Akumulatorsko baterijo odstranite tako, da pritisnete tipko za sprostitve akumulatorske baterije in izvlačete akumulatorsko baterijo. **Pri tem ne uporabljajte sile.**

Akumulatorska baterija ima 2 ravni zapore, ki preprečujeta, da bi akumulatorska baterija ob nenamernem pritisku tipke za sprostitve akumulatorske baterije izpadla. Ko je akumulatorska baterija vstavljena v električno orodje, jo varuje vzmet.

## Prikaz stanja napoljenosti akumulatorske baterije

Opomba: nekatere vrste akumulatorskih baterij morda niso opremljene s prikazom stanja napoljenosti.

Tri zelene LED-lučke prikaza stanja napoljenosti akumulatorske baterije prikazujejo stanje napoljenosti akumulatorske baterije. Iz varnostnih razlogov je stanje napoljenosti mogoče prikazati le, ko je akumulatorska svetilka izklopljena.

Za prikaz stanja napoljenosti pritisnite tipko  ali  na prikazu stanja napoljenosti. To je mogoče tudi takrat, ko akumulatorska baterija ni vstavljena.

Če po pritisku tipke za prikaz stanja napoljenosti LED-diode ne zasvetijo, je akumulatorska baterija okvarjena in jo je treba zamenjati.

### Vrsta akumulatorske baterije GBA 18V...



LED-dioda	Napoljenost
3 zelene LED-diode neprekinjeno svetijo	60–100 %
2 zeleni LED-diodi neprekinjeno svetita	30–60 %
1 zelena LED-dioda neprekinjeno sveti	5–30 %
1 zelena LED-dioda utripa	0–5 %

### Vrsta akumulatorske baterije ProCORE18V...



LED-dioda	Napoljenost
5 zelenih LED-diod neprekinjeno sveti	80–100 %
4 zelene LED-diode neprekinjeno svetijo	60–80 %
3 zelene LED-diode neprekinjeno svetijo	40–60 %
2 zeleni LED-diodi neprekinjeno svetita	20–40 %
1 zelena LED-dioda neprekinjeno sveti	5–20 %
1 zelena LED-dioda utripa	0–5 %

## Navodila za optimalno uporabo akumulatorske baterije

Akumulatorsko baterijo zavarujte pred vlago in vodo.

Akumulatorsko baterijo skladiščite samo v temperaturnem območju od  $-20^{\circ}\text{C}$  do  $50^{\circ}\text{C}$ . Poleti ne dovolite, da bi akumulatorska baterija obležala v avtomobilu.

Prezračevalne reže akumulatorske baterije občasno očistite z mehkim, čistim in suhim čopičem.

Bistveno krajši čas delovanja po polnjenju pomeni, da je akumulatorska baterija izrabljena in da jo je treba zamenjati.

Upošteвайте navodila za odstranjevanje.

## Delovanje

### Uporaba

#### Postavitev

Akumulatorsko svetilko postavite na stabilno in ravno podlago. Poskrbite, da bo stabilno nameščena.

#### Vklop/izklop in nastavitev svetlosti

Tipka za vklop/izklop (1)	Funkcija
1 pritisk	Vklop akumulatorske svetilke, majhna svetilnost
2 pritiska	Vklop akumulatorske svetilke, srednja svetilnost
3 pritiski	Vklop akumulatorske svetilke, polna svetilnost
4 pritiski	Izklop akumulatorske svetilke

Če je bila akumulatorska svetilka pribl. 5 minut zatemnjena, se z naslednjim pritiskom takoj izklopi.

Če akumulatorsko svetilko zložite tako, da je svetilna površina obrnjena proti ležišču akumulatorske baterije (4), se akumulatorska svetilka samodejno izklopi.

**Opomba:** na to funkcijo lahko vplivajo magnetna polja.

#### Zaščita pred preobremenitvijo, ki deluje glede na temperaturo

Pri prekoračitvi dovoljene temperature se akumulatorska lučka izklopi. Pustite, da se akumulatorska lučka ohladi, in jo ponovno vklopite.

### Navodila za delo

Malo pred izklopom akumulatorske svetilke zaradi izpraznjene akumulatorske baterije svetilka trikrat utripne in sveti z zmanjšano svetilnostjo.



### Obračanje/nagibanje glave svetilke

Glavo svetilke (2) lahko obračate v 21 stopnjah za 360° in jo nagibate v 7 stopnjah za največ 180°.

### Kavelj za obešanje

Akumulatorsko svetilko lahko obesite s kavljem za obešanje (3).

- ▶ **Kavlja za obešanje ne uporabljajte za vlečenje predmetov.** Kavelj za obešanje ali akumulatorska svetilka se lahko odlomi.

### Pritrditev z magnetom

Akumulatorsko svetilko lahko pritrdite na feromagnetne površine z magnetom (7).

- ▶ **Pri pritrdjevanju akumulatorske svetilke na površine pazite, da se s prsti ne dotikate hrbtni strani ležišča akumulatorske baterije.** Zaradi moči magneta lahko pride do ukleščenja prstov.

Pri pritrdjevanju pazite, da ne opraskate občutljivih površin.

## Vzdrževanje in servisiranje

### Vzdrževanje in čiščenje

- ▶ **Pred izvajanjem kakršnih koli del na akumulatorski svetilki (npr. pred namestitvijo, vzdrževanjem itd.), transportom ali skladiščenjem akumulatorske svetilke, iz nje odstranite akumulatorsko baterijo.** Pri nenamernem aktiviranju stikala za vklop/izklop obstaja nevarnost telesnih poškodb.

Akumulatorska svetilka ne potrebuje vzdrževanja in ne vsebuje delov, ki bi jih bilo treba zamenjati ali vzdrževati.

Da bi preprečili poškodbe, plastično steklo akumulatorske svetilke čistite le s suho, mehko krpo. Ne uporabljajte čistilnih sredstev ali topil.

Svetlobnega vira ni mogoče zamenjati. Če je svetlobni vir poškodovan, je treba zamenjati celotno akumulatorsko svetilko.

### Servisna služba in svetovanje uporabnikom

Servis vam bo dal odgovore na vaša vprašanja glede popravila in vzdrževanja izdelka ter nadomestnih delov. Tehnične skice in informacije glede nadomestnih delov najdete na: **[www.bosch-pt.com](http://www.bosch-pt.com)**

Boscheva skupina za svetovanje pri uporabi vam bo z veseljem odgovorila na vprašanja o naših izdelkih in pripadajočem priboru.

Ob vseh vprašanjih in naročilih rezervnih delov nujno sporočite 10-mestno številko na tipski ploščici izdelka.

### Slovensko

Robert Bosch d.o.o.  
Verovškova 55a  
1000 Ljubljana  
Tel.: +00 803931  
Fax: +00 803931  
Mail: servis.pt@si.bosch.com  
www.bosch.si

### Naslove drugih servisnih mest najdete na povezavi:

[www.bosch-pt.com/serviceaddresses](http://www.bosch-pt.com/serviceaddresses)

### Transport

Za priporočene litij-ionske akumulatorske baterije veljajo zahteve zakona o nevarnih snoveh. Uporabnik lahko akumulatorske baterije brez omejitev prevaža po cesti.

Pri pošiljkah, ki jih opravijo tretje osebe (npr. zračni transport ali špedicija), je treba upoštevati posebne zahteve glede embalaže in oznak. Pri pripravi odpreme mora obvezno sodelovati strokovnjak za nevarne snovi.

Akumulatorske baterije pošiljajte samo, če je njihovo ohišje nepoškodovano. Prelepite odprte kontakte in akumulatorsko baterijo zapakirajte tako, da se v embalaži ne premika. Upoštevajte tudi morebitne druge nacionalne predpise.

### Zaščita okolja



Akumulatorske lučke, akumulatorske baterije, pribor in embalažo morate reciklirati v skladu z varstvom okolja.



Akumulatorskih lučk in baterij ne smete odvreči med hišne odpadke!

### Zgolj za države Evropske unije:

V skladu z Direktivo 2012/19/EU o odpadni električni in elektronski opremi in njenim prenosom v nacionalno zakonodajo se morajo odslužene akumulatorske svetilke zbirati ločeno in odstraniti na okolju prijazen način. Prav tako se morajo v skladu z Direktivo 2006/66/ES pokvarjene ali odslužene akumulatorske baterije in baterije za enkratno uporabo zbirati ločeno in odstraniti na okolju prijazen način.

Odpadna električna in elektronska oprema, ki ni zavržena strokovno, lahko negativno vpliva na okolje in zdravje ljudi, saj morda vsebuje nevarne snovi.

**Akumulatorske/običajne baterije:****Litijevi ioni:**

Upoštevacite navodila v poglavju „Transport“ (glejte „Transport“, Stran 226).



## Hrvatski

### Sigurnosne napomene za akumulatorske svjetiljke



**Treba pročitati sve sigurnosne napomene i upute.** Propusti do kojih može doći uslijed nepridržavanja sigurnosnih napomena i uputa mogu uzrokovati električni udar, požar i/ili teške ozljede.

**Sačuvajte sve sigurnosne napomene i upute za buduću primjenu.**

- ▶ **Pažljivo postupajte s akumulatorskom svjetiljkom.** Akumulatorska svjetiljka proizvodi veliku toplinu koja dovodi do povećane opasnosti od požara i eksplozije.
  - ▶ **Ne radite s akumulatorskom svjetiljkom u okolini ugroženoj eksplozijom.**
  - ▶ **Nakon automatskog isključivanja akumulatorske svjetiljke ne pritišćite dalje prekidač za uključivanje/isključivanje.** Aku-baterija bi se mogla oštetiti. Provjerite je li aku-baterija napunjena, a akumulatorska svjetiljka hladna prije ponovnog uključivanja akumulatorske svjetiljke.
  - ▶ **Koristite samo originalan Bosch pribor.**
  - ▶ **Izvor svjetlosti ne može se zamijeniti.** Ako je izvor svjetlosti neispravan, treba zamijeniti cijelu akumulatorsku svjetiljku.
  - ▶ **Prije svih radova na akumulatorskoj svjetiljci (npr. montaža, održavanje itd.) kao i prilikom njezinog transporta i spremanja izvadite aku-bateriju iz akumulatorske svjetiljke.** Kod nehotičnog aktiviranja prekidača za uključivanje/isključivanje postoji opasnost od ozljeda.
  - ▶ **Ne usmjeravajte svjetlosnu zraku na ljude ili životinje i ne gledajte izravno u svjetlosnu zraku, niti s veće udaljenosti.**
  - ▶ **Akumulatorsku svjetiljku ne upotrebljavajte u cestovnom prometu.** Akumulatorska svjetiljka nije dozvoljena za rasvjetu u cestovnom prometu.
-  **0,1m**  **Pridržavajte se minimalnog razmaka akumulatorske svjetiljke od obasjanih površina i predmeta.** Ako je razmak manji, osvijetljeni predmeti mogli bi se pregrijati.



**PAŽNJA! Ne gledajte u svjetlosnu zraku duže vrijeme.** Optičko zračenje može biti štetno za oči.

- ▶ **Ne prekrivajte glavu svjetiljke za vrijeme rada akumulatorske svjetiljke.** Glava svjetiljke se zagrijava za vrijeme rada i može prouzročiti opekline kada se ta vrućina nakupi.
- ▶ **U slučaju oštećenja i nestručne uporabe aku-baterije mogu se pojaviti pare. Aku-baterija može izgorjeti ili eksplodirati.** Dovedite svježi zrak i u slučaju potrebe zatražite liječničku pomoć. Pare mogu nadražiti dišne puteve.
- ▶ **Kod pogrešne primjene ili oštećene aku-baterije može isteći tekućina. Izbjegavajte kontakt s ovom tekućinom. Kod slučajnog kontakta ugroženo mjesto treba isprati vodom. Ako bi ova tekućina dospjela u oči, zatražite pomoć liječnika.** Istekla tekućina iz aku-baterije može dovesti do nadražaja kože ili opekline.
- ▶ **Oštrim predmetima kao što su npr. čavli, odvijači ili djelovanjem vanjske sile aku-baterija se može oštetiti.** Može doći do unutrašnjeg kratkog spoja i aku-baterija može izgorjeti, razviti dim, eksplodirati ili se pregrijati.
- ▶ **Nekorištene aku-baterije držite dalje od uredskih spajalica, kovanica, ključeva, čavala, vijaka ili drugih sitnih metalnih predmeta koji bi mogli uzrokovati premošćenje kontakata.** Kratki spoj između kontakata aku-baterije može imati za posljedicu opekline ili požar.
- ▶ **Ne otvarajte aku-bateriju.** Postoji opasnost od kratkog spoja.
- ▶ **Aku-bateriju koristite samo u proizvodima proizvođača.** Samo na ovaj način je aku-baterija zaštićena od opasnog preopterećenja.



**Zaštitite aku-bateriju od vrućine, npr. također od stalnog sunčevog zračenja, vatre, prljavštine, vode i vlage.** Postoji opasnost od eksplozije i kratkog spoja.



- ▶ **Aku-baterije punite samo u punjačima koje preporučuje proizvođač.** Za punjač prikladan za određenu vrstu aku-baterije postoji opasnost od požara ako se koristi s nekom drugom aku-baterijom.



**Akumulatorsku svjetiljku ne stavljajte u blizini implantata i drugih medicinskih uređaja npr. srčanog stimulatora ili inzulinske pumpe.** Zbog magneta akumulatorske svjetiljke se stvara polje koje može negativno utjecati na rad implantata i medicinskih uređaja.

- ▶ **Akumulatorsku svjetiljku držite podalje od magnetskih nosača podataka i magnetski osjetljivih uređaja.** Uslijed djelovanja magneta može doći do nepovratnog gubitka podataka.
- ▶ **Ne postavljajte akumulatorsku svjetiljku uz pomoć pričvrsnih magneta iznad glave.** U slučaju pada postoji opasnost od ozljeda.
- ▶ **Provjerite može li pričvrсни magnet trajno držati akumulatorsku svjetiljku.** U slučaju pada postoji opasnost od ozljeda.
- ▶ **Ako je akumulatorska baterija pričvrščena magnetom ili kukom za vješanje, onda je nemojte opteretiti dodatnom težinom.** Magnet i kuka za vješanje su konstruirani samo za nošenje akumulatorske svjetiljke s umetnutom aku-baterijom. U slučaju dodatne težine akumulatorska svjetiljka bi mogla puknuti ili pasti.
- ▶ **Ako je akumulatorska baterija pričvrščena magnetom ili kukom za vješanje, onda nemojte pomicati akumulatorsku svjetiljku niti predmet na koji je pričvrščena.** Akumulatorska svjetiljka mogla bi pasti.
- ▶ **Ne pričvrščujte akumulatorsku svjetiljku na električne vodove ili druge nesigurne predmete.** Postoji opasnost od požara i ozljede.

## Opis proizvoda i radova

### Namjenska uporaba

Akumulatorska svjetiljka je namijenjena za ručno, prostorno i vremenski ograničeno osvjetljavanje u unutarnjim prostorima i nije prikladna za opće osvjetljavanje prostora.

### Prikazani dijelovi alata

Numeriranje prikazanih dijelova odnosi se na prikaz akumulatorske svjetiljke na stranici sa slikama.

- (1) Tipka za uključivanje/isključivanje
  - (2) Glava svjetiljke
  - (3) Kuka za vješanje
  - (4) Prihvat aku-baterije
  - (5) Tipka za deblokadu aku-baterije<sup>a)</sup>
  - (6) Aku-baterija<sup>a)</sup>
  - (7) Magnet
- a) **Prikazan ili opisan pribor ne pripada standardnom opsegu isporuke. Potpuni pribor možete naći u našem programu pribora.**

## Tehnički podaci

Akumulatorska svjetiljka		GLI 18V-800
Kataloški broj		<b>3 601 D43 6..</b>
Nazivni napon	V=	18
Maks. nazivna primljena snaga	W	7
Vrijeme rada cca. <sup>A)B)</sup>	min/Ah	150
Ukupni svjetlosni tok (puna svjetlina) <sup>B)</sup>	lm	800
Preporučena temperatura okoline kod punjenja	°C	0 ... +35
Dopuštena temperatura okoline pri radu <sup>C)</sup> i kod skladištenja	°C	-20 ... +50
Preporučene aku-baterije		GBA 18V... ProCORE18V...
Preporučeni punjači		GAL 18... GAX 18... GAL 36...

A) pri punoj jačini svjetlosti (bez preostalog vremena rada u zatamnjenom načinu rada)

B) Izmjereno na 20–25 °C s aku-baterijom **ProCORE18V 4.0Ah**.

C) Ograničeni učinak kod temperatura <0 °C.

Vrijednosti se mogu razlikovati ovisno o proizvodu i ovisе o uvjetima primjene i okoline. Dodatne informacije na [www.bosch-professional.com/wac](http://www.bosch-professional.com/wac).

Prikaz boja osvijetljenih objekata može biti pogrešan.

## Aku-baterija

**Bosch** prodaje akumulatorske svjetiljke i bez aku-baterije. Ako je aku-baterija sadržana u opsegu isporuke vaše akumulatorske svjetiljke, možete je izvaditi iz ambalaže.

### Punjenje aku-baterije

► **Koristite samo punjače navedene u tehničkim podacima.** Samo su ovi punjači prilagođeni litij-ionskoj aku-bateriji koja se koristi u vašoj akumulatorskoj svjetiljki.

**Napomena:** Litij-ionske aku-baterije isporučuju se djelomično napunjene zbog međunarodnih propisa o prijevozu. Kako bi se zajamčio puni učinak aku-baterije, prije prve uporabe aku-bateriju napunite do kraja.

### Umetanje aku-baterije

Umetnite napunjenu aku-bateriju u prihvatačku aku-baterije sve dok se ne uglati.

## Vađenje aku-baterije

Za vađenje aku-baterije pritisnite tipku za deblokadu aku-baterije i izvucite aku-bateriju.

### Pritom ne primjenjujte silu.

Aku-baterija ima 2 stupnja blokiranja koji trebaju spriječiti da aku-baterija ispadne kod nehotičnog pritiska na tipku za deblokadu aku-baterije. Čim se aku-baterija stavi u električni alat, ona će se pomoću opruge zadržati u određenom položaju.

## Pokazivač stanja napunjenosti aku-baterije

Napomena: Svaki tip aku-baterije nema pokazivač stanja napunjenosti.

Tri zelena LED pokazivača stanja napunjenosti aku-baterije pokazuju stanje napunjenosti aku-baterije. Upit o stanju napunjenosti iz sigurnosnih razloga moguć je samo kada je isključena akumulatorska svjetiljka.

Pritisnite tipku za prikaz stanja napunjenosti  ili  za prikaz stanja napunjenosti. To je također moguće i kod izvadene aku-baterije.

Ako nakon pritiska na tipku za prikaz stanja napunjenosti ne svijetli LED, aku-baterija je neispravna i mora se zamijeniti.

### Tip aku-baterije GBA 18V...



LED	Kapacitet
Stalno svijetli 3 × zelena	60–100 %
Stalno svijetli 2 × zelena	30–60 %
Stalno svijetli 1 × zelena	5–30 %
Treperi 1 × zelena	0–5 %

### Tip aku-baterije ProCORE18V...



LED	Kapacitet
Stalno svijetli 5 × zelena	80–100 %
Stalno svijetli 4 × zelena	60–80 %
Stalno svijetli 3 × zelena	40–60 %
Stalno svijetli 2 × zelena	20–40 %

LED	Kapacitet
Stalno svijetli 1 × zelena	5–20 %
Treperi 1 × zelena	0–5 %

## Napomene za optimalno rukovanje aku-baterijom

Zaštitite aku-bateriju od vlage i vode.

Aku-bateriju čuvajte samo u prostoriji u kojoj je raspon temperature od –20 °C do 50 °C. Npr. aku-bateriju ljeti na ostavljajte u automobilu.

Otvore za hlađenje aku-baterije redovito čistite mekim, čistim i suhim kistom.

Bitno skraćuje vremena rada nakon punjenja pokazuje da je aku-baterija istrošena i da je treba zamijeniti.

Pridržavajte se uputa za zbrinjavanje u otpad.

## Rad

### Puštanje u rad

#### Postavljanje

Stavite akumulatorsku svjetiljku na stabilnu, ravnu podlogu. Pazite na sigurno stajanje.

#### Uključivanje/isključivanje i namještanje jačine svjetlosti

Tipka za uključivanje/isključivanje (1)	Funkcija
1 pritisak	Uključivanje akumulatorske svjetiljke, mala jačina svjetlosti
2 pritisak	Uključivanje akumulatorske svjetiljke, srednja jačina svjetlosti
3 pritiska	Uključivanje akumulatorske svjetiljke, maksimalna jačina svjetlosti
4 pritiska	Isključivanje akumulatorske svjetiljke

Ako je akumulatorska svjetiljka bila uključena oko 5 minuta u zatamnjenom načinu rada, sljedećim pritiskom će se odmah isključiti.

Ako sklopite akumulatorsku svjetiljku s površinom osvijetljenja u smjeru prihvata aku-baterije (4), onda će se akumulatorska svjetiljka isključiti automatski.

**Napomena:** Magnetska polja mogu utjecati na ovu funkciju.



### Zaštita od preopterećenja ovisna o temperaturi

U slučaju prekoračenja dopuštene radne temperature akumulatorska svjetiljka se isključuje. Akumulatorsku svjetiljku ostavite da se ohladi i nakon toga je ponovno uključite.

### Upute za rad

Prije nego što se akumulatorska svjetiljka isključi zbog prazne aku-baterije, zatreperit će tri puta i slabije svijetliti.

### Okretanje/naginjanje glave svjetiljke

Glavu svjetiljke (2) možete zakrenuti za 360° u 21 stupnju i nagnuti je u 7 stupnjeva do maksimalno 180°.

### Kuka za vješanje

Pomoću kuke za vješanje (3) možete objesiti akumulatorsku svjetiljku.

- ▶ **Kuka za vješanje ne upotrebljavajte za privlačenje predmeta.** Kuka za vješanje ili akumulatorska svjetiljka mogla bi puknuti.

### Magnetno pričvršćenje

Pomoću magneta (7) akumulatorsku svjetiljku možete pričvrstiti na feromagnetske površine.

- ▶ **Držite prste dalje od stražnje strane prihvata aku-baterije kada pričvršćujete akumulatorsku svjetiljku na površine.** Zbog jake vlačne sile magneta mogu se zaglaviti vaši prsti.

Pri pričvršćivanju pazite da izbjegnute ogrebotine na osjetljivim površinama.

## Održavanje i servisiranje

### Održavanje i čišćenje

- ▶ **Prije svih radova na akumulatorskoj svjetiljci (npr. montaža, održavanje itd.) kao i prilikom njezinog transporta i spremanja izvadite aku-bateriju iz akumulatorske svjetiljke.** Kod nehotičnog aktiviranja prekidača za uključivanje/isključivanje postoji opasnost od ozljeda.

Akumulatorska svjetiljka ne zahtjeva održavanje i ne sadrži dijelove koji se moraju zamijeniti ili održavati.

Plastičnu ploču akumulatorske svjetiljke čistite samo suhom mekom krpom kako bi se izbjegla oštećenja. Ne upotrebljavajte sredstva za čišćenje ili otapala.

Izvor svjetlosti ne može se zamijeniti. Ako je izvor svjetlosti neispravan, treba zamijeniti cijelu akumulatorsku svjetiljku.

### Servisna služba i savjeti o uporabi

Naša servisna služba će odgovoriti na vaša pitanja o popravku i održavanju vašeg proizvoda, kao i o rezervnim dijelovima. Crteže u rastavljenom obliku i informacije o rezervnim dijelovima možete naći i na našoj adresi: **[www.bosch-pt.com](http://www.bosch-pt.com)**

Tim Bosch savjetnika o uporabi rado će odgovoriti na vaša pitanja o našim proizvodima i njihovom priboru.

U slučaju upita ili naručivanja rezervnih dijelova, molimo vas obavezno navedite 10-znamenkasti kataloški broj s tipске pločice proizvoda.

#### Hrvatski

Robert Bosch d.o.o PT/SHR-BSC

Kneza Branimira 22

10040 Zagreb

Tel.: +385 12 958 051

Fax: +385 12 958 050

E-Mail: [RBKN-bsc@hr.bosch.com](mailto:RBKN-bsc@hr.bosch.com)

[www.bosch.hr](http://www.bosch.hr)

#### Ostale adrese servisa možete pronaći na:

[www.bosch-pt.com/serviceaddresses](http://www.bosch-pt.com/serviceaddresses)

### Transport

Preporučene litij-ionske aku-baterije podliježu zakonu o transportu opasnih tvari. Korisnik bez ikakvih preduvjeta može transportirati aku-baterije cestovnim transportom.

Ako transport obavlja treća strana (npr. transport zrakoplovom ili špedicijom), treba se pridržavati posebnih zahtjeva za ambalažu i označavanje. Kod pripreme ovakvih pošiljki za transport prethodno se treba savjetovati sa stručnjakom za transport opasnih tvari.

Aku-bateriju šaljite nekim transportnim sredstvom samo ako je njezino kućište neoštećeno. Obljepite otvorene kontakte i zapakirajte aku-bateriju tako da se ne može pomicati u ambalaži. Pridržavajte se i eventualnih dodatnih nacionalnih propisa.

### Zbrinjavanje



Akumulatorske svjetiljke, aku-baterije, pribor i ambalažu treba dovesti na ekološki prihvatljivo recikliranje.



Akumulatorske svjetiljke i aku-baterije/baterije ne bacajte u kućni otpad!

### Samo za zemlje EU:

U skladu s europskom Direktivom 2012/19/EU o električnim i elektroničkim starim uređajima i njihovom provedbom u nacionalno pravo neupotreblijve akumulatorske svjetiljke i u skladu s europskom Direktivom 2006/66/EZ neispravne ili istrošene aku-baterije/baterije moraju se odvojeno sakupljati i dovesti na ekološki prihvatljivo recikliranje.

U slučaju nepravilnog zbrinjavanja električni i elektronički stari uređaji mogu imati štetne učinke na okoliš i ljudsko zdravlje zbog moguće prisutnosti opasnih tvari.

### Aku-baterije/baterije:

#### Litij-ionske:

Pridržavajte se uputa u poglavlju Transport (vidi „Transport“, Stranica 234).

## Eesti

### Ohutusnõuded akulampide kasutamisel



**Lugege läbi kõik ohutusnõuded ja juhised.** Ohutusnõuete ja juhiste eiramine võib kaasa tuua elektrilöögi, tulekahju ja/või raskeid vigastusi.

**Hoidke kõik ohutusnõuded ja juhised edasiseks kasutamiseks hoolikalt alles.**

- ▶ **Olge akulamni käsitlemisel hoolikas.** Akulamp tekitab suurt kuumust, mis toob kaasa suurenenud tulekahju- ja plahvatusohu.
- ▶ **Akulampi ei tohi kasutada plahvatusohtlikus keskkonnas.**
- ▶ **Pärast akulambi automaatset väljalülitumist ärge vajutage enam lülile (sisse/välja).** Aku võib kahjustada saada. Enne akulambi uuesti sisselülitamist veenduge, et aku on laetud ja akulamp on jahtunud.
- ▶ **Kasutage ainult Boschi originaaltarvikuid.**
- ▶ **Valgusallikat ei saa välja vahetada.** Kui valgusallikas on defektne, tuleb välja vahetada akulamp tervikuna.

- ▶ **Enne mis tahes tööde tegemist akulambi kallal (montaaž, hooldus jm) ning akulambi transportimisel ja hoieulepanekul eemaldage akulambist aku.** Lüliti (sisse/välja) juhuslik käsitsemine toob kaasa vigastuste ohu.
  - ▶ **Ärge suunake valguskiirt inimeste ega loomade peale ja ärge vaadake ise valguskiire sisse ka mitte suurema vahemaa tagant.**
  - ▶ **Ärge kasutage akulampi tänavaliikluses.** Akulambi kasutamine valgustina tänavaliikluses ei ole lubatud.
-  **Hoidke akulampi valgustatavast pinnast ning valgustatavatest esemetest ettenähtud kaugusel.** Kui vahekaugus on väiksem kui ette nähtud, võivad valgustatavad esemed üle kuumeneda.



**TÄHELEPANU! Valguskiirde ei tohi pikalt vaadata.** Optiline kiirgus võib silmi kahjustada.

- ▶ **Akulambi kasutamise ajal ei tohi lambipead kinni katta.** Lambipea soojeneb töö ajal ja kogunev kuumus võib põhjustada põletusi.
- ▶ **Aku vigastamise ja ebaõige käsitsemise korral võib akut eralduda aure. Aku võib põlema süttida või plahvata.** Õhutage ruumi, halva enesetunde korral pöörduge arsti poole. Aurud võivad ärritada hingamisteid.
- ▶ **Väärkasutuse või kahjustatud aku korral võib süttiv vedelik välja voolata. Vältige sellega kokkupuudet. Juhusliku kokkupuute korral loputage veega. Kui vedelik satub silma, pöörduge ka arsti poole.** Väljavoolav akuvedelik võib põhjustada nahaärritusi või põletusi.
- ▶ **Teravad esemed, näiteks naelad või kruvikeerajad, samuti löögid, põrutused jmt võivad akut kahjustada.** Akukontaktide vahel võib tekkida lühis ja aku võib süttida, suitsema hakata, plahvata või üle kuumeneda.
- ▶ **Kasutusvälisel ajal hoidke akud eemal kirjaklambritest, müntidest, võtmetest, naeltest, kruvidest või teistest väikestest metallesemetest, mis võivad kontaktid omavahel ühendada.** Akukontaktide vahel tekkiva lühise tagajärjeks võivad olla põletused või tulekahju.
- ▶ **Ärge avage akut.** Esineb lühise oht.
- ▶ **Kasutage akut ainult valmistaja toodetes.** Ainult sellisel juhul on aku kaitstud ohtliku ülekoormuse eest.



**Kaitske akut kuumuse, sealhulgas pideva päikesekiirguse eest, samuti tule, mustuse, vee ja niiskuse eest.** Plahvatus- ja lühiseoht.

- ▶ **Laadige akusid ainult tootja soovitatud laadimisseadmetega.** Laadimisseade, mis sobib teatud tüüpi akudele, muutub tuleohtlikuks, kui seda kasutatakse teiste akudega.



**Hoidke akuvalgusti eemal implantaatidest ja muudest meditsiinilistest seadmetest, nagu nt südamestimulaator või insuliinipump.** Akuvalgusti magnet tekitab välja, mis võib implantaatide ja meditsiiniliste seadmete talitlust mõjutada.

- ▶ **Hoidke akulampi eemal magnetilistest andmekandjatest ja magnetilistest tundlikest seadmetest.** Magneti toimel võivad andmed pöördumatult hävida.
- ▶ **Ärge kinnitage akulampi kinnitusmagneti abil pea kohale.** Allakukkumisel esineb vigastuste oht.
- ▶ **Kontrollige, kas kinnitusmagnet suudab akulampi pikaajaliselt hoida.** Allakukkumisel esineb vigastuste oht.
- ▶ **Kui akuvalgusti on kinnitatud magneti või riputuskonksu abil, ärge koormake seda täiendava raskusega.** Magnet ja riputuskonks on ette nähtud ainult akuvalgusti ja sisseasetatud aku kandmiseks. Lisaraskuse korral võib akuvalgusti puruneda või alla kukkuda.
- ▶ **Kui akuvalgusti on kinnitatud magneti või riputuskonksu abil, ärge liigutage akuvalgustit ega objekti, millele see on kinnitatud.** Akuvalgusti võib alla kukkuda.
- ▶ **Ärge kinnitage akuvalgustit elektrijuhtmetele ega muudele ebatavalistele objektidele.** On tulekahju- ja vigastumisoht.

## Toote kirjeldus ja kasutusjuhend

### Nõuetekohane kasutamine

Akuvalgusti on ette nähtud siseruumide ruumiliselt ja ajaliselt piiratud kohamuutlikuks valgustamiseks ning ei sobi tavaliseks ruumi valgustamiseks.

### Kujutatud komponendid

Akulambi osade numeratsiooni aluseks on jooniste leheküljel toodud numbrid.

- (1) Sisse-/väljalülitusnupp
- (2) Valgustipea
- (3) Riputuskonks
- (4) Akupesa
- (5) Aku lukustuse vabastamisnupp<sup>a)</sup>

(6) Aku<sup>a)</sup>

(7) Magnet

- a) **Kujutatud või kirjeldatud lisavarustus ei kuulu tavalisse tarnemahtu. Lisavarustuse täieliku loetelu leiate meie lisavarustusprogrammist.**

## Tehnilised andmed

Akulamp	GLI 18V-800	
Tootenumber		<b>3 601 D43 6..</b>
Nimipinge	V=	18
Max nimisisendvõimsus	W	7
Põlemisaeg u <sup>A)B)</sup>	min/Ah	150
Kogu valgusvoog (täisheleduse korral) <sup>B)</sup>	lm	800
Soovitav keskkonnatemperatuur laadimisel	°C	0 ... +35
Lubatud keskkonnatemperatuur töötamisel <sup>C)</sup> ja hoiustamisel	°C	-20 ... +50
Soovitavad akud		GBA 18V... ProCORE18V...
Soovitavad akulaadidajad		GAL 18... GAX 18... GAL 36...

A) täisheleduse korral (ilma hämardatud laadis jääkvalgustasajata)

B) Mõõdetud 20–25 °C juures akuga **ProCORE18V 4.0Ah**.

C) Piiratud võimsus temperatuuril <0 °C.

Väärtused võivad olenevalt tootest varieeruda ja oleneda kasutus- ning keskkonnatingimustest. Täiendav teave veebisaidil [www.bosch-professional.com/wac](http://www.bosch-professional.com/wac).

Valgustatud objektide värve võidakse tajuda moonutatult.

## Aku

**Bosch** müüb akuvalgusteid ka ilma akuta. Kas teie aku tarmemahtu kuulub ka aku, näete pakendilt.

## Aku laadimine

- **Kasutage üksnes tehnilistes andmetes loetletud laadimisseadmeid.** Ainult need laadimisseadmed on häälestatud teie akuga valgusti puhul kasutatavale liitiumioonakule.

**Juhis:** liitumioonakud tarnitakse tehastest rahvusvaheliste transpordieeskirjade põhjal osaliselt laetutena. Selleks et aku täielikku võimsust tagada, laadige aku enne esimest kasutamist täielikult täis.

## Aku paigaldamine

Lükake laetud aku akuhoidikusse nii, et see tuntuvalt fikseeruks.

## Aku eemaldamine

Aku eemaldamiseks vajutage lukustuse vabastamise nuppe ja tõmmake aku välja. **Ärge rakendage seejuures jõudu.**



Akul on kaks lukustusastet, mis takistavad aku väljakukkumist aku lukustuse vabastamisnupu kogemata vajutamisel. Elektritööriista paigaldatud akut hoiab õiges asendis vedru.

## Aku laetuse taseme näidik

Märkus: kõikidel akutüüpidel ei ole laetuse taseme indikaatorit.

Aku laetusseisundi näidiku rohelised LEDid näitavad aku laetusseisundit.

Ohutus põhjustel on laetusseisundi vaatamine võimalik ainult väljalülitatud akuvalgusti korral.

Laetusseisundi vaatamiseks vajutage laetusseisundi nuppu  või . See on võimalik ka väljavõetud aku korral.

Kui laetusseisundi nupu vajutamisel ei sütti ükski LED, on aku defektne ja tuleb välja vahetada.

## Aku tüüp GBA 18V...



LED	Mahtuvus
Pidev tuli 3 × roheline	60–100%
Pidev tuli 2 × roheline	30–60%
Pidev tuli 1 × roheline	5–30%
Vilkuv tuli 1 × roheline	0–5%

**Aku tüüp ProCORE18V...**

LED	Mahtuvus
Pidev tuli 5 × roheline	80–100%
Pidev tuli 4 × roheline	60–80%
Pidev tuli 3 × roheline	40–60%
Pidev tuli 2 × roheline	20–40%
Pidev tuli 1 × roheline	5–20%
Vilkuv tuli 1 × roheline	0–5%

**Juhised aku käsitsemiseks**

Kaitske akut niiskuse ja vee eest.

Hoidke aku temperatuuril –20 °C kuni 50 °C. Ärge jätke akut suvel autosse.

Puhastage aku ventilatsioonivahendid pehme, puhta ja kuiva pintsliga.

Oluliselt lühenenud kasutusaeg pärast laadimist näitab, et aku on muutunud kasutuskõlbmatuks ja tuleb välja vahetada.

Järgige ringlussevõtu juhiseid.

**Kasutamine****Kasutuselevõtt****Ülesseadmine**

Asetage akulamp stabiilsele ühetasasele pinnale. Veenduge, et see on stabiilses asendis.

**Sisse-/väljalülitamine ja heleduse reguleerimine**

Sisse-/väljalülitusnupp (1)	Funktsioon
1 × vajutada	Akuvalgusti sisselülitamine, madal heledus
2 × vajutada	Akuvalgusti sisselülitamine, keskmine heledus
3 × vajutada	Akuvalgusti sisselülitamine, maksimaalne heledus
4 × vajutada	Akuvalgusti väljalülitamine

Kui akulamp oli vähendatud heledusega sisse lülitatud ca 5 minutit, siis lülitub see järgmise vajutamisega kohe välja.



Kui pöörate akuvalgusti valgustuspinnaga akupesa (4) suunas kokku, lülitub akuvalgusti automaatselt välja.

**Suunis:** seda funktsiooni võivad mõjutada magnetväljad.

### Temperatuurist sõltuv ülekoormuskaitse

Lubatud töötemperatuuri ületamisel lülitub akuvalgusti välja. Laske akuvalgustil jahtuda ja lülitage akuvalgusti uuesti sisse.

### Tööjuhised

Veidi enne seda, kui akulamp tühja aku tõttu välja lülitub, vilgub see kolm korda ja põleb vähendatud heledusega.

### Valgustipea pööramine/kallutamine

Te saate valgustipead (2) 21 astmes 360° pöörata ja 7 astmes maksimaalselt kuni 180° kallutada.

### Riputuskonks

Riputuskonksuga (3) saate akuvalgusti üles riputada.

- ▶ **Ärge kasutage riputuskonksu objektide nihutamiseks.** Riputuskonks või akuvalgusti võib puruneda.

### Magnetkinnitus

Magnetiga (7) saate kinnitada akuvalgusti ferromagnetilistele pindadele.

- ▶ **Hoidke akuvalgusti kinnitamisel pindadele sõrmed akupesa tagaküljest eemal.**

Magneti tugev tõmbejõud võib teie sõrmed kinni kiiluda.

Jälgige kinnitamisel, et tundlikke pindu ei kriimustataks.

## Hooldus ja korrashoid

### Hooldus ja puhastus

- ▶ **Enne mis tahes tööde tegemist akulambi kallal (montaaž, hooldus jm) ning akulambi transportimisel ja hoiulepanekul eemaldage akulambist aku.** Lüliti (sisse/välja) juhuslik käsitsemine toob kaasa vigastuste ohu.

Akulamp ei vaja hooldust ega sisalda osi, mida tuleb vahetada või hooldada.

Vigastuste vältimiseks puhastage akulambi plastist klaasi üksnes kuiva pehme lapiga.

Ärge kasutage puhasteid ega lahusteid.

Valgusallikat ei saa vahetada. Kui valgusallikas on defektne, tuleb välja vahetada akulamp tervikuna.

## Klienditeenindus ja kasutusala nõustamine

Klienditeeninduse töötajad vastavad teie küsimustele teie toote remondi ja hoolduse ning varuosade kohta. Joonised ja info varuosade kohta leiate ka veebisaidilt:

**[www.bosch-pt.com](http://www.bosch-pt.com)**

Boschi nõustajad on meeleldi abiks, kui teil on küsimusi toodete ja lisatarvikute kasutamise kohta.

Päringute esitamisel ja varuosade tellimisel teatage meile kindlasti toote tüübisildil olev 10-kohaline tootenumber.

### Eesti Vabariik

Teeninduskeskus

Tel.: (+372) 6549 575

Faks: (+372) 6549 576

E-posti: [service-pt@lv.bosch.com](mailto:service-pt@lv.bosch.com)

### Muud teeninduse aadressid leiate jaotisest:

[www.bosch-pt.com/serviceaddresses](http://www.bosch-pt.com/serviceaddresses)

## Transport

Soovitatud liitumioonakude suhtes kohaldatakse ohtlike veoste eeskirjade nõudeid.

Akude puhul on lubatud kasutajapoolne piiranguteta maanteevedu.

Kolmandate isikute teostatava veo korral (nt õhuvedu või ekspedeerimine) tuleb järgida pakendi ja tähistuse osas kehtivaid erinõudeid. Sellisel juhul peab veose ettevalmistamisel alati osalema ohtlike ainete veo ekspert.

Aku vedu on lubatud vaid siis, kui aku korpus on vigastusteta. Katke lahtised kontaktid teibiga ja pakkige aku nii, et see pakendis ei liiguks. Järgige ka võimalikke täiendavaid siseriiklikke nõudeid.

## Jäätmekäitlus



Akuvalgusti, aku, lisavarustus ja pakend tuleb keskkonnasäästlikult taaskasutusse suunata.



Ärge käideldge akuvalgusteid ja akusid/patareisid olmejäätmetena!

### Üksnes ELi liikmesriikidele:

Vastavalt direktiivile 2012/19/EL elektri- ja elektroonikaseadmete jäätmete kohta ning nende kohaldamisele riigi õigusaktides tuleb kasutusressursi ammendanud akuvalgustid

ja vastavalt direktīviile 2006/66/EŪ defektسد vŌi kasutusressursi ammandanud akud/ patareid eraldi kokku koguda ja suunata keskkonnasāastliķķu taaskasutusse.

Vale jāātmekāitluse korral vŌivād vanad elektri- ja elektroņnikaseadmed, milles sisaldub kahjulikke aineid, kahjustada keskkonda ja inimeste tervist.

#### **Akud/patareid:**

#### **Li-ioon:**

Jārgige punktis Transport toodud juhiseid (vaadake „Transport“, Lehekŭlg 242).

## Latviešu

### Drošības noteikumi akumulatora apgaismošanas lampām



**Izlasiet drošības noteikumus un norādījumus lietošanai.** Drošības noteikumu un norādījumu neievērošana var izraisīt aizdegšanos un bŭt par cēloni elektriskajam triecienam vai nopietnam savainojumam.

**Pēc izlasišanas uzglabājiet šos noteikumus turpmāķi**

**izmantošanai.**

- ▶ **Apejieties rūpīgi ar akumulatora apgaismošanas lampu.** Akumulatora apgaismošanas lampā stipri karst, kas rada paaugstinātu aizdegšanas un sprādziena bīstamību.
- ▶ **Nestrādājiet ar akumulatora apgaismošanas lampu vietās, kur pastāv paaugstināta sprādziena bīstamību.**
- ▶ **Pēc akumulatora apgaismošanas lampas automātiskas izslēgšanās nemēģiniet to no jauna ieslēgt ar ieslēdzēja palīdzību.** Šādas rīcības dēļ var tikt bojāts akumulators. Pirms akumulatora apgaismošanas lampas atkārtotas ieslēgšanas pārliecinieties, ka tās akumulators ir uzlādēts un ka lampā ir atdzisusi.
- ▶ **Lietojiet vienīgi oriģinālos Bosch piederumus.**
- ▶ **Gaismas avotu nevar nomainīt.** Ja gaismas avots ir bojāts, nepieciešams nomainīt visu akumulatora apgaismošanas lampu.
- ▶ **Pirms jebkuras darbības ar akumulatora apgaismošanas lampu (piemēram, pirms montāžas, apkalpošanas u.c.), kā arī pirms lampas transportēšanas un**

**novietošanas uzglabāšanai izņemiet no tās akumulatoru.** Ieslēdzēja nejausa nospiešana var izraisīt savainojumu.

▶ **Neversiet gaismas staru uz cilvēkiem vai dzīvniekiem un neskatieties gaismas starā pat no liela attāluma.**

▶ **Neizmantojiet akumulatora apgaismošanas lampu ielu transporta plūsmā.** Akumulatora apgaismošanas lampu nav atļauts izmantot ielu transporta plūsmā.

▶ **0,1m**  **leturiet minimālo attālumu no akumulatora apgaismošanas lampas līdz apgaismojamajām virsmām un priekšmetiem.** Ja šis attālums ir pārāk mazs, apgaismojamie priekšmeti var pārkarst.



**UZMANĪBU! Ilgstoši neraugieties gaismas starā.** Optiskais starojums var būt kaitīgs acīm.

- ▶ **Akumulatora apgaismošanas lampas darbības laikā nenesdziet tās apgaismojošo galvu.** Darbojoties akumulatora apgaismošanas lampai, tās apgaismojošā galva silst un, siltumam uzkrājoties, var radīt apdegumus.
- ▶ **Bojājuma vai nepareizas lietošanas rezultātā akumulators var izdalīt kaitīgus izgarojumus. Akumulators var aizdegties vai sprāgt.** Ielaidiet telpā svaigu gaisu un smagākos gadījumos meklējiet ārsta palīdzību. Izgarojumi var izraisīt elpošanas ceļu kairinājumu.
- ▶ **Ja akumulators ir bojāts vai tiek nepareizi lietots, no tā var izplūst šķidrās elektrolīts. Nepieļaujiet elektrolīta nonākšanu saskarē ar ādu. Ja tas tomēr ir nejausi noticis, noskalojiet elektrolītu ar ūdeni. Ja elektrolīts nonāk acīs, nekavējoties griežieties pēc palīdzības pie ārsta.** No akumulatora izplūdušais elektrolīts var izraisīt ādas iekaisumu vai pat apdegumu.
- ▶ **Iedarbojoties uz akumulatoru ar smailu priekšmetu, piemēram, ar naglu vai skrūvgriezi, kā arī ārēja spēka iedarbības rezultātā akumulators var tikt bojāts.** Tas var radīt iekšēju īsslēgumu, kā rezultātā akumulators var aizdegties, dūmot, eksplodēt vai pārkarst.
- ▶ **Laikā, kad akumulators netiek lietots, nepieļaujiet tā kontaktu saskaršanos ar saspraudēm, monētām, atslēgām, naglām, skrūvēm vai citiem nelieliem metāla priekšmetiem, kas varētu izraisīt īsslēgumu.** Īsslēgums starp akumulatora kontaktiem var radīt apdegumus un būt par cēloni ugunsgrēkam.
- ▶ **Neatveriet akumulatoru.** Tas var radīt īsslēgumu.
- ▶ **Lietojiet akumulatoru vienīgi ražotāja iezīdījumos.** Tikai tā akumulators tiek pasargāts no bīstamām pārslodzēm.



**Sargājiet akumulatoru no karstuma, piemēram, no ilgstošas atrašanās saules staros, kā arī no uguns, netīrumiem, ūdens un mitruma.** Tas var radīt sprādziena un išslēguma briesmas.

- ▶ **Uzlādējiet akumulatorus vienīgi ar uzlādes ierīcēm, ko šim nolūkam ir ieteicis ražotājs.** Katra uzlādes ierīce ir paredzēta tikai noteikta tipa akumulatoram, un mēģinājums to lietot cita tipa akumulatoru uzlādei var novest pie aizdegšanās.



**Neievietojiet akumulatora apgaismojumu implantu un cita medicīniska aprīkojuma tuvumā, piemēram, elektrokardiostimulatora vai insulīna pumpja tuvumā.** Bezvada gaiss magnēts rada lauku, kas var pasliktināt implantu un medicīnisko ierīču darbību.

- ▶ **Netuviniet akumulatora apgaismojošo lampu magnētiskajiem datu nesējiem un ierīcēm, kuru darbību ietekmē magnētiskais lauks.** Magnētiskā lauka iedarbība var izraisīt neatgriezenisku datu zudumu.
- ▶ **Neizmantojiet stiprinošos magnētus akumulatora apgaismojošās lampas nostiprināšanai virs galvas.** Akumulatora apgaismojošajai lampai kritot, tā var radīt savainojumus.
- ▶ **Pārbaudiet, vai stiprinošie magnēti spēj ilgstoši noturēt akumulatora apgaismojošo lampu.** Akumulatora apgaismojošajai lampai kritot, tā var radīt savainojumus.
- ▶ **Ja akumulatora apgaismojošā lampa ir nostiprināta ar magnētu vai piekarināšanas āķiem, tad nepievienojiet tai priekšmetus, kas rada papildu svaru.** Magnēts un piekarināšanas āķi ir konstruēti tā, lai tie spētu noturēt tikai akumulatora apgaismojošo lampu kopā ar ievietotu akumulatoru. Papildu svara gadījumā akumulatora apgaismojošā lampa var salūzt vai nokrist.
- ▶ **Ja akumulatora apgaismojošā galva ir piestiprināta ar magnētu vai piekarināšanas āķiem, tad nekustiniet akumulatora apgaismojošo lampu vai priekšmetu, pie kura tā ir piestiprināta.** Akumulatora apgaismojošā lampa var nokrist.
- ▶ **Nepiestipriniet akumulatora apgaismojošo lampu pie elektrības vadiem vai citiem nedrošiem priekšmetiem.** Pastāv ugunsgrēka un savainojumu risks.

## Izstrādājuma un tā funkciju apraksts

### Pielietojums

Akumulatora apgaismošanas lampa ir paredzēta portatīva, telpā un laikā ierobežota apgaismojuma nodrošināšanai iekštelpās, taču tā nav piemērota vispārējai telpu apgaismošanai.

### Attēlotās sastāvdaļas

Attēloto sastāvdaļu numerācija attiecas uz akumulatora apgaismošanas lampas attēlu ilustratīvajā lappusē.

- (1) Ieslēgšanas/izslēgšanas taustiņš
- (2) Luktura galva
- (3) Piekarināšanas āķi
- (4) Akumulatora stiprinājums
- (5) Akumulatora atbrīvošanas taustiņš<sup>a)</sup>
- (6) Akumulators<sup>a)</sup>
- (7) Magnēts

a) Šeit attēlotie vai aprakstītie piederumi neietilpst standarta piegādes komplektā. Pilns pārskats par izstrādājuma piederumiem ir sniegts mūsu piederumu katalogā.

### Tehniskie parametri

Akumulatora apgaismošanas lampa		GLI 18V-800
Izstrādājuma numurs		<b>3 601 D43 6..</b>
Nominālais spriegums	V=	18
Maks. nominālā ieejas jauda	W	7
Apgaismošanas ilgums, apt. <sup>A)B)</sup>	min./Ah	150
Maks. kopējā gaismas plūsma (pie pilna spīgtuma) <sup>B)</sup>	lm	800
Ieteicamā apkārtējās vides gaisa temperatūra uzlādes laikā	°C	0 ... +35
Pieļaujamā apkārtējās vides gaisa temperatūra darbības laikā <sup>C)</sup> un glabāšanas laikā	°C	-20 ... +50
Ieteicamie akumulatori		GBA 18V... ProCORE18V...

**Akumulatora apgaismošanas lampa****GLI 18V-800**

Ieteicamās uzlādes ierīces

GAL 18...

GAX 18...

GAL 36...

A) pie maksimālā spožuma (bez atlikušā laika pietumšošanas režīmā)

B) Mērījums 20–25 °C temperatūrā ar akumulatoru **ProCORE18V 4.0Ah**.

C) Samazināta jauda pie temperatūras &lt;0 °C.

Vērtības var atšķirties atkarībā no konkrētā izstrādājuma un izmantošanas vai apkārtējās vides apstākļiem. Plašāku informāciju skatiet vietnē [www.bosch-professional.com/wac](http://www.bosch-professional.com/wac).

Apgaismojamo objektu krāsu atdeve var būt izmainīta.

## Akumulators

**Bosch** pārdod akumulatora apgaismojošo lampu arī bez akumulatora. Tas, vai Jūsu akumulatora apgaismojošās lampas piegādes komplektācijā ir iekļauts akumulators, ir norādīts uz iepakojuma.

### Akumulatora uzlāde

► **Izmantojiet tikai tehniskajos datos norādītās uzlādes ierīces.** Tikai šīs uzlādes ierīces ir piemērotas akumulatora prožektorā izmantoto litija-jonu akumulatora uzlādei.

**Norāde:** atbilstoši starptautiskajiem kravu pārvadāšanas noteikumiem litija jonu akumulatori tiek piegādāti daļēji uzlādētā stāvoklī. Lai nodrošinātu pilnu akumulatora jaudu, pirms pirmās lietošanas reizes pilnībā uzlādējiet akumulatoru.

### Akumulatora ielikšana

Ievietojiet uzlādēto akumulatoru akumulatora stiprinājumā, līdz tas tiek nofiksēts.

### Akumulatora izņemšana

Lai izņemtu akumulatoru, nospiediet akumulatora atbrīvošanas taustiņu un izvelciet akumulatoru. **Nedarbojieties ar spēku.**



Akumulatoram 2 ir divpakāpju fiksators, kas neļauj tam izkrist, kad nejauši nospiež akumulatora atbrīvošanas pogu. Kamēr akumulators ir ielikts elektroinstrumentā, to notur atspere.

### Akumulatora uzlādes pakāpes indikators

Piezīme: ne visiem akumulatoru tipiem ir uzlādes līmeņa indikators.

## 248 | Latviešu

Akumulatora uzlādes pakāpes indikatora zaļās LED diodes parāda akumulatora uzlādes pakāpi. Vadoties no drošības apsvērumiem, uzlādes pakāpe ir nolasāma tikai tad, ja lampa ir izslēgta.

Lai nolasītu akumulatora uzlādes pakāpi, nospiediet akumulatora uzlādes pakāpes nolasīšanas taustiņu  vai . Tas iespējams arī tad, ja akumulators ir izņemts.

Ja pēc akumulatora uzlādes pakāpes nolasīšanas taustiņa nospiešanas neiedegas neviena no uzlādes pakāpes indikatora LED diodēm, tas nozīmē, ka akumulators ir bojāts un to nepieciešams nomainīt.

### Akumulatora tips GBA 18V...



LED	Uzlādes līmenis
Pastāvīgi deg 3 zaļas LED diodes	60–100%
Pastāvīgi deg 2 zaļas LED diodes	30–60%
Pastāvīgi deg 1 zaļa LED diode	5–30%
Mirgo 1 zaļa LED diode	0–5%

### Akumulatora tips ProCORE18V...



LED	Uzlādes līmenis
Pastāvīgi deg 5 zaļas LED diodes	80–100%
Pastāvīgi deg 4 zaļas LED diodes	60–80%
Pastāvīgi deg 3 zaļas LED diodes	40–60%
Pastāvīgi deg 2 zaļas LED diodes	20–40%
Pastāvīgi deg 1 zaļa LED diode	5–20%
Mirgo 1 zaļa LED diode	0–5%

### Pareiza apiešanās ar akumulatoru

Sargājiet akumulatoru no mitruma un ūdens.

Uzglabājiet akumulatoru pie temperatūras no –20 °C līdz 50 °C. Neatstājiet akumulatoru karstumā, piemēram, vasaras laikā neatstājiet to automašīnā.

Laiku pa laikam iztīriet akumulatora ventilācijas atvērumus ar mikstu, tīru un sausu otu.



Ja manāmi samazinās instrumenta darbības laiks starp akumulatora uzlādēm, tas norāda, ka akumulators ir nolietojies un to nepieciešams nomainīt. Ievērojiet norādījumus par atbrīvošanos no nolietotajiem izstrādājumiem.

## Lietošana

### Uzsākot lietošanu

#### Uztādīšana

Novietojiet akumulatora apgaismošanas lampu uz stabilas, lidzenas pamatnes. Raugieties, lai novietojums būtu stabils.

#### Ieslēgšana/izslēgšana un spilgtuma regulēšana

Ieslēgšanas/izslēgšanas taustiņš (1)	Funkcija
1× nospiežot	Akumulatora apgaismošanas lampas ieslēgšana, mazs spilgtums
2× nospiežot	Akumulatora apgaismošanas lampas ieslēgšana, vidējs spilgtums
3× nospiežot	Akumulatora apgaismošanas lampas ieslēgšana, maksimāls spilgtums
4× nospiežot	Akumulatora apgaismošanas lampas izslēgšana

Ja akumulatora apgaismošanas lampa 5 minūtes bija ieslēgta ar samazinātu spilgtumu un ieslēdzēju/izslēdzēju nospiež atkārtoti, tad tā uzreiz tiek izslēgta.

Aizverot akumulatora apgaismošanas lampu ar apgaismojošo virsmu akumulatora stiprinājuma (4) virzienā, akumulatora apgaismošanas lampa automātiski izslēdzas.

**Norāde:** šo funkciju var ietekmēt magnētiskais lauks.

#### Termoatkarīga aizsardzība pret pārslodzi

Ja atļautā darba temperatūra paaugstinās virs pieļaujamās vērtības, akumulatora lampa izslēdzas. Nogaidiet, līdz akumulatora apgaismošanas lampa atdziest, un tad to no jauna ieslēdziet.

### Norādījumi par darbu

Īsi pirms akumulatora apgaismošanas lampas izslēgšanās izlādēta akumulatora dēļ lampa trīs reizes nomirgo, tad iedegas ar samazinātu spilgtumu.

### Luktura galvas pagriešana/noliešana

Luktura galvu (2) ir iespējams pagriezt par 360° 21 pakāpē un saliekt maksimāli par 180° 7 pakāpēs.

### Piekarināšanas āķi

Ar piekarināšanas āķi (3) ir iespējams piekarināt akumulatora apgaismojošo lampu.

► **Neizmantojiet piekarināšanas āķi, lai pievilktu tuvāk priekšmetus.** Piekarināšanas āķi vai akumulatora apgaismojošā lampa var salūzt.

### Magnēta piestiprināšana

Ar magnēta (7) palīdzību akumulatora apgaismojošo lampu var piestiprināt pie feromagnētiskām virsmām.

► **Piestiprinot akumulatora apgaismojošo lampu pie virsmas, turiet pirkstus atstātus no akumulatora stiprinājuma aizmugures.** Ar spēcīgu magnētu pievilkšanas spēku jūsu pirksti var iestrēgt.

Uzmanieties, lai nesaskrāpetu jutīgas virsmas.

## Apkalpošana un apkope

### Apkalpošana un tīrīšana

► **Pirms jebkuras darbības ar akumulatora apgaismošanas lampu (piemēram, pirms montāžas, apkalpošanas u.c.), kā arī pirms lampas transportēšanas un novietošanas uzglabāšanai izņemiet no tās akumulatoru.** Ieslēdzēja nejausa nospiešana var izraisīt savainojumu.

Akumulatora apgaismošanas lampai nav nepieciešama apkalpošana, un tā nesatur daļas, kam būtu vajadzīga apkalpošana vai kas būtu nomaināmas.

Lai izvairītos no bojājumiem, tīriet akumulatora apgaismošanas lampas plastmasas disku vienīgi ar sausu, mīkstu audumu. Nelietojiet moduļa apkopei tīrīšanas līdzekļus vai šķīdinātājus.

Gaismas avotu nav iespējams nomainīt. Ja gaismas avots ir bojāts, nepieciešams nomainīt visu akumulatora apgaismošanas lampu.

### Klientu apkalpošanas dienests un konsultācijas par lietošanu

Klientu apkalpošanas dienests atbildēs uz Jūsu jautājumiem par izstrādājumu remontu un apkalpošanu, kā arī par to rezerves daļām. Kopsalikuma attēlus un informāciju par rezerves daļām Jūs varat atrast interneta vietnē:

**[www.bosch-pt.com](http://www.bosch-pt.com)**

Bosch konsultantu grupa palīdzēs Jums vislabākajā veidā rast atbildes uz jautājumiem par mūsu izstrādājumiem un to piederumiem.

Pieprasot konsultācijas un pasūtot rezerves daļas, noteikti paziņojiet 10 zīmju izstrādājuma numuru, kas norādīts uz izstrādājuma marķējuma plāksnītes.

### Latvijas Republika

Robert Bosch SIA  
Bosch elektroinstrumentu servisa centrs  
Mūkusalas ielā 97  
LV-1004 Rīga  
Tālr.: 67146262  
Telefakss: 67146263  
E-pasts: service-pt@lv.bosch.com

### Papildu klientu apkalpošanas dienesta adreses skatiet šeit:

[www.bosch-pt.com/serviceaddresses](http://www.bosch-pt.com/serviceaddresses)

### Transportēšana

Ieteicamajiem litija jonu akumulatoriem ir piemērojami Bistamo kravu aprites likuma noteikumi. Lietotājs var transportēt akumulatorus ielu transporta plūsmā bez papildu nosacījumiem.

Pārsūtot tos ar trešo personu starpniecību (piemēram, ar gaisa transporta vai citu transporta aģentūru starpniecību), jāievēro īpaši sūtījuma iesaiņošanas un marķēšanas noteikumi. Tāpēc sūtījumu sagatavošanas laikā jāpieaicina bīstamo kravu pārvadāšanas speciālists.

Pārsūtiet akumulatoru tikai tad, ja tā korpuss nav bojāts. Aizlīmējiet vajējos akumulatora kontaktus un iesaiņojiet akumulatoru tā, lai tas iesaiņojumā nepārvietotos. Lūdzam ievērot arī ar akumulatoru pārsūtīšanu saistītos nacionālos noteikumus, ja tādi pastāv.

### Atbrīvošanās no nolietotajiem izstrādājumiem



Nolietotās akumulatora apgaismošanas lampas, akumulatori, piederumi un iesaiņojuma materiāli jāpakļauj atreizējai pārstrādei apkārtējai videi nekaitīgā veidā.



Neizmetiet akumulatora apgaismošanas lampas un akumulatorus vai baterijas sadzīves atkritumu tvertnē!

### Tikai ES valstim.

Saskaņā ar Eiropas Savienības direktīvu 2012/19/ES par nolietotajām elektriskajām un elektroniskajām ierīcēm un šīs direktīvas atspoguļojumiem nacionālajā likumdošanā, lietošanai nederīgas akumulatora apgaismošanas lampas un saskaņā ar Eiropas Savienības direktīvu 2006/66/EK, bojāti vai izlietoti akumulatori/baterijas ir jāsavāc atsevišķi un jānogādā otrreizējai pārstrādei apkārtējai videi nekaitīgā veidā.

Ja elektriskās un elektroniskās ierīces netiek atbilstoši utilizētas, tās var kaitēt videi un cilvēku veselībai iespējamās bīstamo vielu klātbūtnes dēļ.

### Akumulatori/baterijas:

#### Litija-jonu:

Lūdzam ievērot sadaļā "Transportēšana" sniegtos norādījumus (skatīt „Transportēšana“, Lappuse 251).

## Lietuvių k.

### Saugos nuorodos naudojantiems akumulatorinius prožektorius



**Perskaitykite visas šias saugos nuorodas ir reikalavimus.** Nesilaikant saugos nuorodų ir reikalavimų gali trenkti elektros smūgis, kilti gaisras, galima smarkiai susižaloti ir sužaloti kitus asmenis.

**Išsaugokite šias saugos nuorodas ir reikalavimus, kad ir ateityje galėtumėte jais pasinaudoti.**

- ▶ **Su akumulatoriniu prožektoriumi elkitės atsargiai.** Akumulatorinis prožektorius smarkiai įkaitina, todėl padidėja gaisro ir sprogdimo pavojus.
- ▶ **Nedirbkite su akumulatoriniu prožektoriumi sprogioje aplinkoje.**
- ▶ **Jei akumulatorinis prožektorius išjungiamas automatiškai, įjungimo-išjungimo jungiklio nebespauskite.** Taip galite sugadinti ličio jonų akumuliatorių. Prieš vėl įjungdami akumuliatorinį prožektorių įsitikinkite, kad akumuliatorius yra įkrautas, o akumuliatorinis prožektorius atvėšęs.
- ▶ **Naudokite tik originalią Bosch papildomą įrangą.**
- ▶ **Šviesos šaltinio pakeisti negalima.** Jei šviesos šaltinis yra pažeistas, reikia pakeisti visą akumuliatorinį prožektorių.

- ▶ **Prieš pradėdami bet kokius akumuliatorinio prožektoriaus remonto darbus (pvz., montavimo, techninės priežiūros ir kt.), o taip pat norėdami transportuoti ar sandėliuoti, iš akumuliatorinio prožektoriaus išimkite akumuliatorių.** Priešingu atveju galite susižeisti, netyčia nuspaudę įjungimo-išjungimo jungiklį.
- ▶ **Nenukreipkite šviesos srauto į žmones ar gyvūnus ir patys – net ir iš toliau – nežiūrėkite į šviesos srautą.**
- ▶ **Akumuliatorinio prožektoriaus nenaudokite kelių eisme.** Akumuliatorinis prožektorius nėra aprobuotas apšvietimui kelių eisme.
- ▶ **Nuo akumuliatorinio prožektoriaus iki visų apšviečiamų paviršių ir daiktų išlaikykite minimalų atstumą.** Jei atstumas sumažinamas, apšviečiami daiktai gali perkaisti.



**DĖMESIO! Nežiūrėkite ilgai į šviesos spindulį.** Optinis spinduliuavimas gali pakenkti jūsų akims.

- ▶ **Neuždenkite prožektoriaus galvatės, kai akumuliatorinis prožektorius veikia.** Prožektoriumi veikiant jo galvatė įkaista, todėl, jei karštis kaupiasi, gali nudeginti.
- ▶ **Pažeidus akumuliatorių ar netinkamai jį naudojant, gali išsiveržti garų. Akumuliatorius gali užsidegti arba sprogti.** Išvėdinkite patalpą ir, jei nukentėjote, kreipkitės į gydytoją. Šie garai gali sudirginti kvėpavimo takus.
- ▶ **Netinkamai naudojant akumuliatorių arba jei akumuliatorius pažeistas, iš jo gali ištėkėti degaus skysčio. Venkite kontakto su šiuo skysčiu. Jei skysčio pateko ant odos, nuplaukite jį vandeniu. Jei skysčio pateko į akis kreipkitės į gydytoją.** Akumuliatoriaus skystis gali sudirginti ar nudeginti odą.
- ▶ **Aštrūs daiktai, pvz., vinys ar atsuktuvai, arba išorinė jėga gali pažeisti akumuliatorių.** Dėl to gali įvykti vidinis trumpasis jungimas ir akumuliatorius gali sudegti, pradėti rūkti, sprogti ar perkaisti.
- ▶ **Nelaikykite sąvaržėlių, monetų, raktų, vinių, varžtų ar kitokių metalinių daiktų arti iš prietaiso ištraukto akumuliatoriaus kontaktų.** Užtrumpinus akumuliatoriaus kontaktus galima nusideginti ar sukelti gaisrą.
- ▶ **Neardykite akumuliatoriaus.** Galimas trumpojo sujungimo pavojus.
- ▶ **Akumuliatorių naudokite tik su gamintojo gaminiais.** Tik taip apsaugosite akumuliatorių nuo pavojingos per didelės apkrovos.



**Saugokite akumuliatorių nuo karščio, pvz., taip pat ir nuo ilgalaikio saulės spindulių poveikio, ugnies, nešvarumų, vandens ir drėgmės.** Išskyla sproginimo ir trumpojo jungimo pavojus.

- ▶ **Akumuliatoriui įkrauti naudokite tik gamintojo nurodytą kroviklį.** Naudojant kito tipo akumuliatoriams skirtą įkroviklį, išsyla gaisro pavojus.



**Akumuliatorinio prožektoriaus nelaikykite arti implantų ir kitokių medicinos prietaisų, pvz., širdies stimuliatorių arba insulino pompu.** Akumuliatorinio prožektoriaus magnetas sukuria lauką, kuris gali pakenkti implantų ir medicinos prietaisų veikimui.

- ▶ **Akumuliatorinį prožektorių laikykite toliau nuo magnetinių laikmenų ir magneto poveikiui jautrių prietaisų.** Dėl magneto poveikio duomenys gali negrįžtamai dingti.
- ▶ **Netvirtinkite akumuliatorinio prožektoriaus tvirtinimo magnetais virš galvos.** Krentant išsyla sužalojimo pavojus.
- ▶ **Patikrinkite, ar tvirtinimo magnetas ilgai gali išlaikyti akumuliatorinį prožektorių.** Krentant išsyla sužalojimo pavojus.
- ▶ **Jei akumuliatorinis prožektorius yra pritvirtintas magnetu arba kabliu įrankiui pakabinti, tai neapkraukite jo jokia papildomu svoriu.** Magnetą ir kablią įrankiui pakabinti yra skirti tik akumuliatoriniam prožektoriumi su įstatytu akumuliatoriumi išlaikyti. Apkrovus papildomu svoriu, akumuliatorinis prožektorius gali lūžti arba nukristi.
- ▶ **Jei akumuliatorinis prožektorius yra pritvirtintas magnetu arba kabliu įrankiui pakabinti, tai nejudinkite nei akumuliatorinio prožektoriaus, nei objekto, prie kurio jis pritvirtintas.** Akumuliatorinis prožektorius gali nukristi.
- ▶ **Netvirtinkite akumuliatorinio prožektoriaus prie elektros laidų ir kitokių nesaugių objektų.** Išsyla gaisro ir sužalojimo.

## Gaminio ir savybių aprašas

### Naudojimas pagal paskirtį

Akumuliatorinis prožektorius yra skirtas nestacionariam patalpų apšvietimui, jis apšviečia tam tikrą ribotą plotą ir veikia ribotą laiką, todėl nėra skirtas bendrajam patalpų apšvietimui.

### Pavaizduoti elementai

Pavaizduotų prietaiso dalių numeriai atitinka akumuliatorinio prožektoriaus schemas numerius.

- (1) Įjungimo-išjungimo mygtukas
- (2) Prožektoriaus galvutė
- (3) Kablys įrankiui pakabinti

- (4) Akumuliatoriaus laikiklis
  - (5) Akumuliatoriaus atblokovimo klavišas<sup>a)</sup>
  - (6) Akumuliatorius<sup>a)</sup>
  - (7) Magnetas
- a) Pavaizduoti ar aprašyti priedai į tiekiamą standartinį komplektą neįeina. Visą papildomą įrangą rasite mūsų papildomos įrangos programoje.

## Techniniai duomenys

Akumuliatorinis prožektorius		GLI 18V-800
Gaminio numeris		<b>3 601 D43 6..</b>
Nominalioji įtampa	V=	18
Maks. nominali naudojamoji galia	W	7
Švietimo trukmė apie <sup>A)B)</sup>	min/Ah	150
Suminis šviesos srautas (šviečiant maksimaliu intensyvumu) <sup>B)</sup>	lm	800
Rekomenduojama aplinkos temperatūra įkraunant	°C	0 ... +35
Leidžiamoji aplinkos temperatūra veikiant <sup>C)</sup> ir sandėliuojant	°C	-20 ... +50
Rekomenduojami akumuliatoriai		GBA 18V... ProCORE18V...
Rekomenduojami krovikliai		GAL 18... GAX 18... GAL 36...

A) Šviečiant maksimaliu intensyvumu (be likusio veikimo laiko mažo intensyvumo režimu)

B) Išmatuota 20–25 °C temperatūroje su akumuliatoriumi **ProCORE18V 4.0Ah**.

C) Ribota galia, esant temperatūrai <0 °C

Vertės gali skirtis priklausomai nuo gaminio, jos taip pat priklauso nuo naudojimo ir aplinkos sąlygų. Daugiau informacijos rasite [www.bosch-professional.com/wac](http://www.bosch-professional.com/wac).

Apšviestų objektų spalvos gali pakisti.

## Akumulatorius

**Bosch** akumulatorinius prožektorius parduoda ir be akumulatoriaus. Ar jį jūsų akumulatorinio prožektorius tiekiamą komplektą įeina akumulatorius, galite pažiūrėti ant pakuotės.

### Akumulatoriaus įkrovimas

► **Naudokite tik techninių duomenų skyriuje nurodytus kroviklius.** Tik šie krovikliai yra priderinti prie Jūsų akumulatoriniame prožektoriuje naudojamo ličio jonų akumulatoriaus.

**Nuoroda:** laikantis tarptautinių transportavimo teisės aktų, ličio jonų akumulatoriai tiekiami dalinai įkrauti. Kad akumulatorius veiktų visa galia, prieš pirmąjį naudojimą akumulatorių visiškai įkraukite.

### Akumulatoriaus įdėjimas

Įkrautą akumulatorių stumkite į akumulatoriaus laikiklį, kol pajusite, kad užsifiksavo.

### Akumulatoriaus išėmimas



Norėdami išimti akumulatorių, paspauskite akumulatoriaus atblokavimo klavišus ir išimkite akumulatorių. **Traukdami nenaudokite jėgos.**

Akumulatoriuje yra 2 fiksavimo pakopos, kurios saugo, kad netikėtai paspaudus akumulatoriaus atblokavimo klavišą, akumulatorius neiškristų. Į elektrinį prietaisą įstatytą akumulatorių tinkamoje padėtyje palaiko spyruoklė.

### Akumulatoriaus įkrovos būklės indikatorius

Nuoroda: ne visų tipų akumulatoriai yra su įkrovos būklės indikatoriumi.

Žali akumulatoriaus įkrovos būklės indikatoriai rodo akumulatoriaus įkrovos būklę. Dėl saugumo, įkrovos būklę galima pažiūrėti tik tada, kai akumulatorinis prožektorius išjungtas.

Jei norite, kad būtų parodyta įkrovos būklė, paspauskite įkrovos būklės mygtuką  arba . Tai galima ir tada, kai akumulatorius yra išimtas.

Jei paspaudus mygtuką nešviečia nei vienas šviesadiodis indikatorius, vadinasi akumulatorius yra pažeistas ir jį reikia pakeisti.



**Akumulatoriaus tipas GBA 18V...**

Šviesos diodas	Talpa
Šviečia nuolat 3 × žali	60–100 %
Šviečia nuolat 2 × žali	30–60 %
Šviečia nuolat 1 × žalias	5–30 %
Mirksi 1 × žalias	0–5 %

**Akumulatoriaus tipas ProCORE18V...**

Šviesos diodas	Talpa
Šviečia nuolat 5 × žali	80–100 %
Šviečia nuolat 4 × žali	60–80 %
Šviečia nuolat 3 × žali	40–60 %
Šviečia nuolat 2 × žali	20–40 %
Šviečia nuolat 1 × žalias	5–20 %
Mirksi 1 × žalias	0–5 %

**Nuorodos, kaip optimaliai elgtis su akumulatoriumi**

Saugokite akumuliatorių nuo drėgmės ir vandens.

Akumuliatorių sandėliuokite tik nuo  $-20^{\circ}\text{C}$  iki  $50^{\circ}\text{C}$  temperatūroje. Pvz., nepalikite akumulatoriaus vasarą automobilyje.

Akumulatoriaus ventiliacines angas valykite minkštu, švari ir sausu teptuku.

Pastebimas įkrauto akumulatoriaus veikimo laiko sutrumpėjimas rodo, kad akumulatorius susidėvėjo ir jį reikia pakeisti.

Laikykitės pateiktų šalinimo nurodymų.

## Naudojimas

### Paruošimas naudoti

#### Pastatymas

Akumuliatorinį prožektorių pastatykite ant stabilaus, lygaus pagrindo. Užtikrinkite saugų stovėjimą.

#### Ijungimas, išjungimas ir švietimo intensyvumo nustatymas

Ijungimo-išjungimo mygtukas (1)	Funkcija
1× paspaudimas	Akumuliatorinį prožektorių įjungti, mažas švietimo intensyvumas
2× paspaudimas	Akumuliatorinį prožektorių įjungti, vidutinis švietimo intensyvumas
3× paspaudimas	Akumuliatorinį prožektorių įjungti, maksimalus švietimo intensyvumas
4× paspaudimas	Akumuliatorinį prožektorių išjungti

Jei akumuliatorinis prožektorius apie 5 veikė sumažintu švietimo intensyvumu, dar kartą paspaudus mygtuką, jis iškart išsijungias.

Jei akumuliatorinio prožektoriaus švietimo paviršių lenksite link akumuliatoriaus įtvoro **(4)**, tai akumuliatorinis prožektorius automatiškai išsijungs.

**Nuoroda:** magnetiniai laukai šiai funkcijai gali padaryti neigiamą įtaką.

#### Su temperatūros pokyčiu susijusi apsauga nuo perkrovos

Jei viršijama leidžiamoji darbinė temperatūra, akumuliatorinis prožektorius išsijungia. Palaukite, kol akumuliatorinis prožektorius atvės, ir akumuliatorinį prožektorių vėl įjunkite.

#### Darbo patarimai

Išsikrovus akumuliatoriui, akumuliatorinis prožektorius prieš išsijungdamas tris kartus sumirksi ir pradeda šviesti mažesniu intensyvumu.

#### Prožektoriaus galvutės pasukimas/palenkimas

Prožektoriaus galvutę **(2)** 21 pakopa galite pasukti 360°, o 7 pakopomis – palenkti maks. 180°.

#### Kablys įrankiui pakabinti

Naudodamiesi kabliu įrankiui pakabinti **(3)**, galite pakabinti akumuliatorinį prožektorių.

- ▶ **Nenaudokite kablo įrankiui pakabinti, norėdami ištraukti daiktus.** Kablys įrankiui pakabinti arba akumuliatorinis prožektorius gali lūžti.

### Tvirtinimas magnetais

Naudodamiesi magnetu (7), akumuliatorinį prožektorių galite pritvirtinti prie feromagnetinio paviršiaus.

- ▶ **Kai akumuliatorinį prožektorių tvirtinate prie paviršiaus, laikykite pirštus toliau nuo akumuliatoriaus įtvoro užpakalinės pusės.** Dėl didelės magneto traukimo jėgos, jūsų pirštai gali būti prispausti.

Tvirtindami stenkitės nesubraižyti jautrių paviršių.

## Priežiūra ir servisas

### Priežiūra ir valymas

- ▶ **Prieš pradėdami bet kokius akumuliatorinio prožektoriaus remonto darbus (pvz., montavimo, techninės priežiūros ir kt.), o taip pat norėdami transportuoti ar sandėliuoti, iš akumuliatorinio prožektoriaus išimkite akumuliatorių.** Priešingu atveju galite susižeisti, netyčia nuspaudę įjungimo-išjungimo jungiklį.

Akumuliatoriniam prožektoriumi techninės priežiūros nereikia, jame nėra dalių, kurias reikėtų keisti ar atlikti techninę priežiūrą.

Akumuliatorinio prožektoriaus plastiko stiklą, kad jo nepažeistumėte, valykite sausu, minkštu skudurėliu. Nenaudokite valymo priemonių ir tirpiklių.

Šviesos šaltinio pakeisti negalima. Jei šviesos šaltinis yra pažeistas, reikia pakeisti visą akumuliatorinį prožektorių.

### Klientų aptarnavimo skyrius ir konsultavimo tarnyba

Klientų aptarnavimo skyriuje gausite atsakymus į klausimus, susijusius su jūsų gaminio remontu, technine priežiūra bei atsarginėmis dalimis. Detalios brėžinys ir informacijos apie atsargines dalis rasite interneto puslapyje:

**[www.bosch-pt.com](http://www.bosch-pt.com)**

Bosch konsultavimo tarnybos specialistai mielai pakonsultuos Jus apie gaminius ir jų papildomą įrangą.

Ieškant informacijos ir užsakant atsargines dalis prašome būtinai nurodyti dešimtženklį gaminio numerį, esantį firminėje lentelėje.

### Lietuva

Bosch įrankių servisas

Informacijos tarnyba: (037) 713350

Įrankių remontas: (037) 713352  
Faksas: (037) 713354  
El. paštas: service-pt@lv.bosch.com

**Kitus techninės priežiūros skyriaus adresus rasite čia:**

[www.bosch-pt.com/serviceaddresses](http://www.bosch-pt.com/serviceaddresses)

## Transportavimas

Rekomenduojamų ličio jonų akumuliatorių gabenimui taikomos pavojingų krovinių gabenimą reglamentuojančių įstatymų nuostatos. Naudotojui akumuliatorius gabenti keliais leidžiama be jokių apribojimų.

Jei siunčiant pasitelkiami tretieji asmenys (pvz., oro transportas, ekspedijavimo įmonė), būtina atsižvelgti į pakuotei ir ženkliniui taikomus ypatingus reikalavimus. Būtina, kad rengiant siuntą dalyvautų pavojingų krovinių gabenimo specialistas.

Siųskite tik tokius akumuliatorius, kurių nepažeistas korpusas. Apklijuokite kontaktus ir supakuokite akumuliatorių taip, kad jis pakuotėje nejudėtų. Taip pat laikykitės ir esamų papildomų nacionalinių taisyklių.

## Šalinimas



Akumuliatoriniai prožektoriai, akumuliatoriai, papildoma įranga ir pakuotės turi būti ekologiškai utilizuojami.



Akumuliatorių prožektorių, akumuliatorių bei baterijų nemeskite į buitinių atliekų konteinerius!

### Tik ES šalims:

Pagal Europos direktyvą 2012/19/ES dėl elektros ir elektroninės įrangos atliekų ir šios direktyvos perkėlimo į nacionalinę teisę aktus nebetinkami naudoti akumuliatoriniai prožektoriai ir pagal 2006/66/EB pažeisti ir susidėvėję akumuliatoriai/baterijos turi būti surinkami atskirai ir perdirbami aplinkai nekenksmingu būdu.

Netinkamai pašalintos elektros ir elektroninės įrangos atliekos dėl galimų pavojingų medžiagų gali turėti žalingą poveikį aplinkai ir žmonių sveikatai.

### Akumuliatoriai ir baterijos:

#### Ličio jonų:

prašome laikytis transportavimo skyriuje pateiktų nuorodų (žr. „Transportavimas“, Puslapis 260).

## عربي

إرشادات الأمان الخاصة بالمصابيح المزودة  
بمركم

اقرأ جميع إرشادات الأمان والتعليمات. إن ارتكاب الأخطاء عند تطبيق إرشادات الأمان والتعليمات قد يؤدي إلى حدوث صدمات كهربائية، و إلى نشوب الحرائق و/أو الإصابة بجروح خطيرة.

احتفظ بجميع الملاحظات التحذيرية والتعليمات للمستقبل.

- ◀ تعامل بحرص مع المصباح المزودة بمركم. تتولد حرارة شديدة من المصباح المزود بمركم مما يزيد خطر حدوث حريق أو انفجار.
- ◀ لا تعمل بالمصباح المزود بمركم في الأماكن المعرضة للانفجار.
- ◀ لا تتابع الضغط على مفتاح التشغيل والإيقاف بعد فصل المصباح المزود بمركم أوتوماتيكياً. قد يتعرض المركم لأضرار. تأكد أن المركم مشحون وأن المصباح المزود بمركم قد برد قبل أن تقوم بإعادة تشغيله.
- ◀ استخدم فقط قطع الغيار الأصلية من بوش.
- ◀ لا يمكن تغيير مصدر الضوء. في حالة تلف مصدر الضوء، يجب تغيير المصباح المزود بالمركم بشكل كامل.
- ◀ قم بفعل المركم قبل إجراء أي عمل على المصباح المزود بمركم (مثل التركيب، الصيانة، وما شابه) وكذلك أيضا عند نقله وتخزينه. هناك خطر إصابة بجروح عند الضغط على مفتاح التشغيل والإطفاء بشكل غير مقصود.
- ◀ لا توجه شعاع الليزر على الأشخاص أو الحيوانات ولا توجه نظرك إلى شعاع الليزر، ولا حتى عن بعد كبير.
- ◀ لا تستخدم المصباح المزود بمركم داخل حركة المرور. فالمصباح الزود بمركم غير مسموح به أثناء الحركة المرورية.
- ◀ حافظ على الحد الأدنى للمسافة بين المصباح المزود بمركم وجميع الأسطح والأشياء الموجه إليها. في حالة الانخفاض عن  $0,1m$  هذه المسافة قد تتعرض الأشياء المضاءة لسخونة مفرطة.
- ◀ تنبيه! لا تقم بتوجيه نظرك إلى شعاع الليزر لمدة طويلة. قد يسبب الإشعاع المرتي أضرارا لعينيك.



- ◀ لا تقم بتغطية رأس المصباح الشمسي أثناء تشغيل المصباح المزود بمركم. تتعرض رأس المصباح للسخونة أثناء التشغيل وقد تتسبب في حدوث حروق في حالة احتباس الحرارة.
  - ◀ قد تنطلق أبخرة عند تلف المركم واستخدامه بطريقة غير ملائمة. يمكن أن يحترق المركم أو يتعرض للانفجار. أمن توفير الهواء النقي وراجع الطبيب إن شعرت بشكوى. قد تهيج هذه الأبخرة المجاري التنفسية.
  - ◀ في حالة سوء الاستعمال أو تلف المركم فقد يتسرب السائل القابل للاشتعال من المركم. تجنب ملامسته. اشطفه بالماء في حال ملامسته بشكل غير مقصود. في حالة وصول السائل إلى العينين، فراجع الطبيب إضافة إلى ذلك. قد يؤدي سائل المركم المتسرب إلى تهيج البشرة أو إلى الاحتراق.
  - ◀ يمكن أن يتعرض المركم لأضرار من خلال الأشياء المدببة مثل المسامير والمفكات أو من خلال تأثير القوى الخارجية. وقد يؤدي هذا إلى تقصير الدائرة الكهربائية الداخلية واحتراق المركم أو خروج الأذخنة منه أو انفجاره وتعرضه لسخونة مفرطة.
  - ◀ حافظ على إبعاد المركم الذي لا يتم استعماله عن مشابك الورق وقطع النقود المعدنية والمفاتيح والمسامير واللواب و غيرها من الأغراض المعدنية الصغيرة التي قد تقوم بتوصيل الملامسين ببعضهما البعض. قد يؤدي تقصير الدارة الكهربائية بين ملامسي المركم إلى الاحتراق أو إلى اندلاع النار.
  - ◀ لا تفتح المركم. يتشكل خطر تقصير الدائرة الكهربائية.
  - ◀ اقتصر على استخدام المركم في منتجات الجهة الصانعة. يتم حماية المركم من فرط التحميل الخطير بهذه الطريقة فقط دون غيرها.
  - ◀ احرص على حماية المركم من الحرارة، بما ذلك التعرض لأشعة الشمس باستمرار ومن النار والاحتساخ والماء والرطوبة. حيث ينشأ خطر الانفجار وخطر حدوث دائرة قصر.
- ◀ اشحن المراكم فقط عبر أجهزة الشحن التي يُنصح باستخدامها من طرف المنتج. ينشأ خطر اندلاع حريق عند استخدام الشواحن المخصصة لنوع معين من المراكم مع نوع آخر من المراكم.



- ◀ لا تقم بتقريب المصباح المزود بمركم من الأجهزة الطبية المزروعة والأجهزة الطبية الأخرى، مثل منظم ضربات القلب أو مضخة الأنسولين. حيث ينشأ مجال مغناطيسي من خلال مغناطيس المصباح المزود بمركم، مما قد يؤثر سلباً على وظيفة الأجهزة الطبية المزروعة والأجهزة الطبية الأخرى.
  - ◀ أبعد المصباح المزود بمركم عن وسائط البيانات المغناطيسية والأجهزة الحساسة للمغناطيس. فمن خلال تأثير المغناطيس يمكن أن يحدث فقدان للبيانات بحيث يتعذر استعادتها.

- ◀ لا تقم بتثبيت المصباح المزود بمركم فوق مستوى الرأس باستخدام عناصر التثبيت المغناطيسية. ففي حالة السقوط يكون هناك خطر إصابة.
- ◀ تأكد أن عناصر التثبيت المغناطيسية قادرة على حمل المصباح المزود بمركم باستمرار. ففي حالة السقوط يكون هناك خطر إصابة.
- ◀ في حالة تثبيت المصباح العامل بمركم من خلال مغناطيس أو خطاف تعليق لا تقم بتحميل وزن إضافي عليه. فالمغناطيس وخطاف التعليق مصممان لتحمل المصباح العامل بمركم شاملاً المركب فيه فقط. في حالة الوزن الإضافي فقد يتعرض المصباح العامل بمركم للكسر أو السقوط.
- ◀ في حالة تثبيت المصباح العامل بمركم من خلال مغناطيس أو خطاف تعليق فلا تحرك المصباح العامل بمركم ولا الجسم المثبت فيه. فقد يتعرض المصباح العامل بمركم للسقوط.
- ◀ لا تقم بتثبيت المصباح العامل بمركم بوصلات كهربائية أو أجسام أخرى غير ثابتة. خطر نشوب حريق والتعرض لإصابات.

## وصف المنتج والأداء

### الاستعمال المخصص

المصباح العامل بمركم مخصص لإضاءة النطاقات الداخلية، عن طريق إضاءة متحركة ولفترة زمنية ومسافة محدودة، وهو غير مناسب للاستخدامات العامة في إضاءة الغرف.

### الأجزاء المصورة

يستند ترقيم الأجزاء المصورة إلى رسوم المصباح المزود بالمركم الموجودة على صفحة الرسوم التخطيطية.

- (1) زر التشغيل والإطفاء
  - (2) رأس المصباح
  - (3) خطاف التعليق
  - (4) حاضن المركب
  - (5) زر فك إقفال المركب<sup>(a)</sup>
  - (6) المركب<sup>(a)</sup>
  - (7) مغناطيس
- (a) لا يتضمن إطار التوريد الاعتيادي التوابع المصورة أو المشروحة. تجد التوابع الكاملة في برنامجنا للتوابع.

## البيانات الفنية

المصباح المزود بمركم		رقم الصنف
GLI 18V-800		3 601 D43 6..
18	فلط =	الجهد الاسمي
7	واط	أقصى قدرة دخل اسمية
150	دقيقة / أمبير ساعة	مدة الإضاءة التقريبية <sup>(B/A)</sup>
800	لومن	إجمالي تدفق الضوء (عند شدة الإضاءة الكاملة) <sup>(B)</sup>
0 ... +35	°م	درجة الحرارة المحيطة الموصى بها عند الشحن
-20 ... +50	°م	درجة الحرارة المحيطة المسموح به عند التشغيل <sup>(C)</sup> وعند التخزين
GBA 18V... ProCORE18V...		المراكم الموصى بها
GAL 18... GAX 18... GAL 36...		أجهزة الشحن الموصى بها

(A) عند شدة الإضاءة الكاملة (دون الوقت المتبقي في الوضع المنخفض)

(B) مفاصة عند درجة حرارة 20-25 °م مع مركم **ProCORE18V 4.0Ah**

(C) قدرة معدودة في درجات الحرارة > 0 °م

قد تختلف القيم حسب المنتج وظروف الاستخدام والبيئة. المزيد من المعلومات على موقع الإنترنت [www.bosch-professional.com/wac](http://www.bosch-professional.com/wac).

قد يختلف الانعكاس اللوني للأجسام المضاءة.

## مركم

تبيع شركة **Bosch** مصابيح عاملة بمركم دون مركم أيضًا. يمكنك أن تعرف من العبوة ما إذا كان المركم موجود ضمن مجموعة التجهيزات الموردة مع المصباح العامل بمركم الخاص بك.

## شحن المركم

◀ **اقتصر على استخدام أجهزة الشحن المذكورة في المواصفات الفنية.**  
أجهزة الشحن هذه دون غيرها هي المتوائمة مع مركم أيونات الليثيوم المستخدم في المصباح العامل بمركم الخاص بك.



**ملحوظة:** يتم تسليم مراكم أيونات الليثيوم مشحونة جزئيًا وفقًا للوائح النقل الدولية. لضمان قدرة أداء المرحم الكاملة، يتوجب شحن المرحم بشكل كامل قبل الاستعمال لأول مرة.

## تركيب المرحم

أدخل المرحم المشحون في موضع تثبيت المرحم إلى أن يثبت بشكل ملموس.

## نزع المرحم

لإخراج المرحم اضغط على زر تحرير المرحم وأخرج المرحم. لا تستخدم القوة أثناء ذلك.

يمتاز المرحم بدرجتي إقفال اثنتين، تمنعان سقوط المرحم للخارج في حال ضغط زر فك إقفال المرحم بشكل غير مقصود. يتم تثبيت المرحم بواسطة نابض ما دام مركبًا في العدة الكهربائية.

## مبين حالة شحن المرحم

ملحوظة: ليست كل أنواع المراكم تحتوي على مبين حالة شحن. تشير مصابيح الدابود الخضراء الخاصة بمبين حالة شحن المرحم إلى حالة شحن المرحم. لأسباب تتعلق بالسلامة فإنه لا يمكن الاستعلام عن حالة الشحن إلا والمصباح العامل بمرحم مطفأ.

اضغط على زر مبين حالة الشحن  أو  لعرض حالة الشحن. يمكن هذا أيضا والمرحم مخرج.

إذا لم يضيء أي مصباح دابود بعد الضغط على زر مبين حالة الشحن، فهذا يعني أن المرحم تالف ويجب تغييره.

## نوع المرحم GBA 18V...



السعة	لمبة LED
60-100 %	ضوء مستمر 3× أخضر
30-60 %	ضوء مستمر 2× أخضر
5-30 %	ضوء مستمر 1× أخضر
0-5 %	ضوء وماض 1× أخضر

## نوع المرمك ProCORE18V...



السعة	لمبة LED
100-80 %	ضوء مستمر 5 × أخضر
80-60 %	ضوء مستمر 4 × أخضر
60-40 %	ضوء مستمر 3 × أخضر
40-20 %	ضوء مستمر 2 × أخضر
20-5 %	ضوء مستمر 1 × أخضر
5-0 %	ضوء وماض 1 × أخضر

## ملاحظات للتعامل مع المرمك بطريقة مثالية

قم بحماية المرمك من الرطوبة والماء.  
لا تقم بتخزين المرمك إلا في نطاق درجة حرارة يقع بين 20° م وحتى 50° م.  
لا تترك المرمك في السيارة في فصل الصيف مثلاً.  
نظف فتحات التهوية بالمرمك من فترة لأخرى، بواسطة فرشاة طرية ونظيفة وجافة.  
إذا انخفضت فترة التشغيل بعد الشحن بدرجة كبيرة فهذا يعني أن المرمك قد استهلك وأنه يجب استبداله.  
تراجع الإرشادات عند التخلص من العدد.

## التشغيل

## بدء التشغيل

## النصب

ضع المصباح المزود بمرمك على أرضية ثابتة ومستوية. احرص على ثبات المصباح.

## التشغيل/الإطفاء وضبط شدة الإضاءة

الوظيفة	زر التشغيل والإطفاء (1)
تشغيل المصباح المزود بمرمك، شدة الإضاءة المنخفضة	الضغط مرة واحدة
تشغيل المصباح المزود بمرمك، شدة الإضاءة المتوسطة	الضغط مرتين

**زر التشغيل والإطفاء (1) الوظيفة**

الضغط ثلاث مرات تشغيل المصباح المزود بمركم، شدة إضاءة كاملة

الضغط أربع مرات إطفاء المصباح العامل بمركم  
في حالة تشغيل المصباح المزود بمركم على وضع الإعتام لمدة 5 دقائق تقريباً يتم إطفأؤه عند الضغط التالية على الفور.  
في حالة طي المصباح العامل بمركم للداخل بتحرك السطح المضيء في اتجاه حاضن المركم (4) ينطفئ المصباح العامل بمركم أوتوماتيكياً.  
**ملحوظة:** قد تتأثر هذه الوظيفة سلبياً من خلال المجالات المغناطيسية.

**وسيلة الحماية من التحميل الزائد المرتبطة بدرجة الحرارة**  
في حالة تجاوز درجة حرارة التشغيل المسموح بها يتم إطفاء المصباح العامل بمركم. انتظر إلى أن يبرد المصباح العامل بمركم، ثم شغله مرة أخرى.

**إرشادات العمل**

قبل انطفاء المصباح المزود بمركم نتيجة فراغ شحنة البطارية بمدة قصيرة، يومض المصباح ثلاث مرات، ويضيء بشدة إضاءة منخفضة.

**إدارة/إمالة رأس الإضاءة**

يمكنك إدارة رأس الإضاءة (2) على 21 درجة بزاوية 360° وإمالتها على 7 درجات حتى 180° كحد أقصى.

**خطاف التعليق**

يمكنك باستخدام خطاف التعليق (3) تعليق المصباح العامل بمركم.  
◀ لا تستخدم خطاف التعليق لسحب الأشياء. قد ينكسر خطاف التعليق أو المصباح العامل بمركم.

**التثبيت المغناطيسي**

يمكنك باستخدام المغناطيس (7) تثبيت المصباح العامل بمركم على الأسطح ذات المغناطيسية الحديدية.

◀ احتفظ بأصابعك بعيداً عن الجزء الخلفي من حاضن المركم عند تثبيت المصباح العامل بمركم على الأسطح. فقد تتعرض الأصابع للانحصار من جراء قوة جذب المغناطيس.

احرص عند التثبيت على تجنب حدوث خدوش على الأسطح المساسة.

## الصيانة والخدمة

### الصيانة والتنظيف

◀ قم بخلع المرمك قبل إجراء أي عمل على المصباح المزود بالمرمك (مثل التركيب، الصيانة، وما شابه) وكذلك أيضا عند نقله وتخزينه. هناك خطر إصابة بجروح عند الضغط على مفتاح التشغيل والإطفاء بشكل غير مقصود.

لا يحتاج المصباح المزود بالمرمك للصيانة ولا يتضمن أية أجزاء ينبغي استبدالها أو صيانتها.

لا تنظف القرص البلاستيكي الخاص بالمصباح المزود بالمرمك إلا بواسطة قطعة قماش جافة وطرية لتجنب وقوع أضرار. لا تستخدم مواد تنظيف أو مواد مذيبة.

لا يمكن تغيير مصدر الضوء. في حالة تلف مصدر الضوء، يجب تغيير المصباح المزود بالمرمك بشكل كامل.

### خدمة العملاء واستشارات الاستخدام

يجب مركز خدمة العملاء على الأسئلة المتعلقة بإصلاح المنتج وصيانته، بالإضافة لقطع الغيار. تجد الرسوم التفصيلية والمعلومات الخاصة بقطع الغيار في الموقع: [www.bosch-pt.com](http://www.bosch-pt.com)

يسر فريق Bosch لاستشارات الاستخدام مساعدتك إذا كان لديك أي استفسارات بخصوص منتجاتنا وملحقاتها.

يلزم ذكر رقم الصنف ذو الخانات العشر وفقا للوحة صنع المنتج عند إرسال أية استفسارات أو طلبيات قطع غيار.

### المغرب

Robert Bosch Morocco SARL

53، شارع الملازم محمد مرود

20300 الدار البيضاء

الهاتف: 212 5 29 31 43 27

البريد الإلكتروني: [sav.outillage@ma.bosch.com](mailto:sav.outillage@ma.bosch.com)

### تجد المزيد من عناوين الخدمة تحت:

[www.bosch-pt.com/serviceaddresses](http://www.bosch-pt.com/serviceaddresses)

### النقل

تخضع مراكم أيونات الليثيوم الموصى بها لاشتراطات قانون المواد الخطرة. يسمح للمستخدم أن يقوم بنقل المراكم على الطرقات دون التقيد بأية شروط إضافية.

عندما يتم إرسالها عن طريق طرف آخر (مثلاً: الشحن الجوي أو شركة شحن)، يتوجب التقيد بشروط خاصة بصدد التغليف ووضع العلامات. ينبغي استشارة خبير متخصص بنقل المواد الخطيرة عندما يرغب بتحضير المرمك المراد شحنه في هذه الحالة.

لا تقوم بشحن المراكم إلا إذا كان هيكلها الخارجي سليم. قم بتغطية الملامسات المكشوفة ن بلاصقات، و قم بتغليف المرمك بحيث لا يتحرك في الطرد. يرجى أيضا مراعاة التشريعات المحلية المتعلقة إن وجدت.

### التخلص من العدة الكهربائية

يجب التخلص من المصابيح العاملة بمرمك والمراكم والتوابع والتغليف بطريقة منصفة بالبيئة عن طريق النفايات القابلة لإعادة التصنيع.



لا ترم المصابيح العاملة بمرمك والمراكم/البطاريات في النفايات المنزلية.



### المراكم/البطاريات:

### مراكم أيونات الليثيوم:

يرجى مراعاة الإرشادات الواردة في جزء النقل (انظر „النقل“، الصفحة 268).

## فارسی

### راهنمایی های ایمنی برای چراغقوه های شارژی



همه دستورات ایمنی و راهنماییها را بخوانید. اشتباهات ناشی از عدم رعایت این دستورات ایمنی ممکن است باعث برقرفتگی، سوختگی و یا سایر جراحت های شدید شود.

**همه هشدارهای ایمنی و راهنماییها را برای آینده خوب نگهداری کنید.**

- ◀ با احتیاط با چراغقوه شارژی کار کنید. چراغقوه شارژی حرارت زیادی تولید می کند که می تواند خطر آتشسوزی یا انفجار شدید را به همراه داشته باشد.
- ◀ با چراغقوه شارژی در محیط دارای خطر انفجار کار نکنید.
- ◀ پس از خاموش شدن اتوماتیک چراغقوه شارژی از فشار دادن مجدد کلید قطع و وصل خودداری کنید. این میتواند باعث آسیب دیدن باتری شود. قبل از روشن کردن چراغقوه شارژی مطمئن شوید که باتری شارژ و چراغقوه شارژی خنک شده است.
- ◀ تنها از متعلقات اصل Bosch استفاده کنید.
- ◀ منبع نور (لامپ) را نمی توان تعویض کرد. در صورت خراب بودن منبع نور (لامپ) بایستی کل چراغ قوه را تعویض نمود.
- ◀ قبل از انجام هر گونه کاری با ابزار برقی (از جمله نصب، سرویس و غیره) و همچنین به هنگام حمل و نقل و یا در انبار نگهداری کردن، باتری را از داخل چراغقوه شارژی خارج کنید. در صورت تماس اتفاقی با کلید قطع و وصل، خطر آسیب دیدگی وجود دارد.
- ◀ جهت پرتو نور را به طرف اشخاص و حیوانات متمرکز نکنید و خودتان مستقیماً به پرتو نور نگاه نکنید، حتی از فاصله دور.
- ◀ از چراغقوه شارژی در خیابان استفاده نکنید. چراغقوه شارژی برای روشنایی در خیابان مجاز نیست.
- ◀ حداقل فاصله چراغ قوه شارژی را نسبت به تمام سطوح و اشیاء تابیده شده با پرتو را رعایت نمایید. در صورت کمتر بودن فاصله ممکن است اشیاء با نور زیاد بیش از اندازه داغ شوند.

**توجه! برای زمان طولانی به پرتوی نور نگاه نکنید.** این نور می تواند برای چشم های شما مضر باشد.



◀ **سر چراغ قوه را در حین کار آن نپوشانید.** سر چراغ هنگام کار داغ می شود و می تواند در صورت انباشته شدن حرارت منجر به سوختگی شود.

◀ **در صورتیکه باتری آسیب دیده باشد و یا از آن بطور بی رویه استفاده شود، ممکن است از باتری بخارهایی بلند شود. باتری ممکن است آتش بگیرد یا منفجر شود.** در این حالت هوای محیط را تازه کنید؛ اگر احساس ناراحتی کردید، به پزشک مراجعه نمایید. استنشاق این بخارها ممکن است به مجاری تنفسی شما آسیب برساند.

◀ **کاربری اشتباه باتری میتواند باعث خروج مایعات از آن شود. از هرگونه تماس با این مایعات خودداری کنید. در صورت تماس اتفاقی با آن، دست خود و یا محل تماس را با آب بشوئید. در صورت آلوده شدن چشم با این مایع، باید به پزشک مراجعه کنید.** مایع خارج شده از باتری میتواند باعث التهاب پوست و سوختگی شود.

◀ **بوسیله ی اشیاء تیز مانند میخ یا پیچکوشتی یا تأثیر نیروی خارجی ممکن است باتری آسیب ببیند.** ممکن است اتصالی داخلی رخ دهد و باتری آتش گیرد، دود کند، منفجر شود یا بیش از حد داغ گردد.

◀ **در صورت عدم استفاده از باتری باید آنها را از گیره های فلزی، سکه، کلید، میخ، پیچ و دیگر وسایل کوچک فلزی دور نگه دارید، زیرا این وسایل ممکن است باعث ایجاد اتصالی شوند.** ایجاد اتصالی بین دو قطب باتری (ترمینالهای باتری) میتواند باعث سوختگی و ایجاد حریق شود.

◀ **باتری را باز نکنید.** خطر اتصال کوتاه وجود دارد.

◀ **تنها از باتری برای محصولات تولیدی شرکت استفاده کنید.** فقط در اینصورت باتری در برابر خطر اعمال فشار بیش از حد محافظت میشود.

**باتری را در برابر حرارت، از جمله در برابر تابش مداوم خورشید و همچنین در برابر آتش، آلودگی، آب و رطوبت محفوظ بدارید.** خطر اتصالی و انفجار وجود دارد.



◀ **باتری را تنها توسط دستگاههای شارژر توصیه شده از طرف تولید کننده استفاده کنید.** چنانچه از شارژری که برای نوع خاصی از باتری ها در نظر گرفته شده است، جهت شارژر باتریهای دیگر استفاده شود، خطر آتشیوری وجود دارد.

**چراغ قوه شارژی را در نزدیکی ایمپلنتها و سایر دستگاههای پزشکی برای مثال باتری قلب یا پمپ انسولین قرار ندهید.** در اثر آهنربای موجود در چراغ قوه



- شارژی، میدانی به وجود میآید که ممکن است عملکرد ایمنیها و دستگاههای پزشکی را تحت تاثیر قرار دهد.
- ◀ **چراغ قوه شارژی را از رسانه های ذخیره ساز مغناطیسی و دستگاه های حساس به مغناطیس دور نگه دارید.** در اثر آهنربا امکان از بین رفتن غیر قابل بازگشت اطلاعات وجود دارد.
  - ◀ **چراغ قوه شارژی را توسط آهنربای نگهدارنده روی سر قرار ندهید.** در صورت افتادن، خطر جراحت وجود دارد.
  - ◀ **کنترل کنید که آهنربای نگهدارنده، چراغ قوه شارژی را برای مدت طولانی حفظ کند.** در صورت افتادن، خطر جراحت وجود دارد.
  - ◀ **اگر چراغ قوه شارژی به آهنربا یا قلاب آویز وصل شده است، وزن اضافی روی آن وارد نکنید.** آهنربا و قلاب های آویز فقط برای حمل چراغ قوه شارژی به اضافه باتری قابل شارژ موجود در آن، طراحی شده است. ممکن است چراغ قوه شارژی با وزن اضافی، بشکند یا سقوط کند.
  - ◀ **اگر چراغ قوه شارژی به آهنربا یا قلاب آویز وصل شده است، چراغ قوه شارژی یا جسمی را که به آن وصل شده است را تکان ندهید.** ممکن است چراغ قوه شارژی سقوط کند.
  - ◀ **چراغ قوه شارژی را به سیم های برق یا سایر اجسام نا امن وصل نکنید.** خطر سوختگی و جراحت وجود دارد.

## توضیحات محصول و کارکرد

### موارد استفاده از دستگاه

چراغ شارژی مخصوص روشنایی داخلی، قابل حرکت و با محدودیت زمانی و مکانی است و برای روشنایی عمومی مناسب نمی باشد.

### تصاویر اجزاء دستگاه

شماره های اجزاء دستگاه که در تصویر مشاهده میشود، مربوط به چراغ قوه ای می باشد که تصویر آن در این دفترچه راهنما آمده است.

- (1) دکمه روشن/خاموش
- (2) سر لامپ
- (3) قلاب آویز
- (4) نگهدارنده باتری
- (5) دکمه آزادسازی باتری قابل شارژ<sup>(a)</sup>
- (6) باتری قابل شارژ<sup>(a)</sup>



## (7) آهنربا

a) کلیه متعلقاتی که در تصویر و یا در متن آمده است، بطور معمول همراه دستگاه ارائه نمیشود. لیست کامل متعلقات را در برنامه متعلقات ما می یابید.

## مشخصات فنی

چراغ قوه بی سیم		GLI 18V-800
شماره فنی		3 601 D43 6..
ولتاژ نامی	V=	18
حداکثر توان ورودی نامی	W	7
مدت زمان روشنایی، حدود <sup>(B/A)</sup>	min/Ah	150
کل شار نوری (در روشنایی کامل) <sup>(B)</sup>	lm	800
دمای توصیه شده محیط هنگام شارژ	°C	0 ... +35
دمای مجاز محیط هنگام کار <sup>(C)</sup> و هنگام انبار کردن	°C	-20 ... +50
باتری های قابل شارژ توصیه شده		GBA 18V... ProCORE18V...
شارژرهای توصیه شده		GAL 18... GAX 18... GAL 36...

(A) در روشنایی کامل (بدون مدت باقیمانده در حالت کم نور)  
 (B) اندازه گیری شده در دمای °C 20-25 با باتری قابل شارژ **ProCORE18V 4.0Ah**.  
 (C) توان محدود برای دمای °C 0 <  
 مقادیر ممکن است بسته به محصول متفاوت باشند و بستگی به شرایط استفاده و محیطی دارند. اطلاعات بیشتر را در سایت [www.bosch-professional.com/wac](http://www.bosch-professional.com/wac) مشاهده نمایید.  
 رنگ شیب منعکس شده توسط چراغ ممکن است اشتباه باشد.

## باتری قابل شارژ

**Bosch** چراغ قوه های شارژی بدون باتری قابل شارژ هم فروخته می شوند. در بسته بندی می توانید دریابید که آیا باتری قابل شارژ در محتویات ارسالی چراغ قوه شارژی شما وجود دارد یا خیر.

## شارژ کردن باتری قابل شارژ

◀ تنها شارژرهای ذکر شده در مشخصات فنی را بکار برید. تنها این شارژرها با باتری های لیتیوم-یونی که در چراغ قوه شما به کار رفته، مطابقت دارند.

**نکته:** باتری های قابل شارژ لیتیوم یونی به دلیل قوانین حمل و نقل بین المللی به صورت نیمه شارژ تحویل داده می شوند. برای دست یافتن به توان کامل باتری قابل شارژ، قبل از به کارگیری آن برای اولین بار، باتری را به طور کامل شارژ کنید.



## نحوه قرار دادن باتری قابل شارژ

باتری شارژ شده را به داخل محفظه باتری قابل شارژ برانید تا جا بیفتد.

## نحوه برداشتن باتری قابل شارژ

برای برداشتن باتری قابل شارژ، دکمه های آزادسازی باتری را فشار دهید و آن را خارج کنید. **هنگام انجام این کار از اعمال فشار خودداری کنید.** باتری قابل شارژ دارای 2 مرحله قفل می باشد که مانع از بیرون افتادن باتری قابل شارژ در اثر فشار ناخواسته روی دکمه آزادسازی باتری می شود. تا زمانی که باتری قابل شارژ داخل ابزار برقی قرار داشته باشد، توسط یک فنر در موقعیت خود نگه داشته می شود.

## نشانگر وضعیت شارژ باتری

نکته: هر نوع باتری قابل شارژ دارای نشانگر میزان شارژ نیست. چراغ های سبز LED نشانگر وضعیت شارژ باتری، وضعیت شارژ باتری را نشان می دهند. به دلایل ایمنی، فراخوانی وضعیت شارژ تنها هنگامی که چراغ قوه شارژی خاموش باشد، امکان پذیر است. جهت به نمایش در آمدن وضعیت شارژ، دکمه نشانگر وضعیت شارژ  یا  را فشار دهید. این کار هنگامی که باتری قابل شارژ برداشته شده باشد، نیز ممکن است.

چنانچه پس از فشردن دکمه نشانگر وضعیت شارژ هیچ چراغ LED روشن نشود، باتری شارژی خراب است و باید تعویض گردد.

## نوع باتری... GBA 18V...



ظرفیت	LED
100-60 %	3 عدد چراغ سبز ممتد

ظرفیت	LED
30-60 %	2 عدد چراغ سبز ممتد
5-30 %	1 عدد چراغ سبز ممتد
0-5 %	1 عدد چراغ سبز چشمک زن

### نوع باتری ProCORE18V...



ظرفیت	LED
80-100 %	5 عدد چراغ سبز ممتد
60-80 %	4 عدد چراغ سبز ممتد
40-60 %	3 عدد چراغ سبز ممتد
20-40 %	2 عدد چراغ سبز ممتد
5-20 %	1 عدد چراغ سبز ممتد
0-5 %	1 عدد چراغ سبز چشمک زن

### توضیحات و تذکراتی برای نحوه بهینه کار با باتری

باتری را در برابر رطوبت و آب حفظ کنید.  
 باتری را منحصراً در دمای بین -20 تا 50 درجه نگهداری کنید. بطور مثال  
 باتری را در تابستان داخل اتومبیل نگذارید.  
 گاهیگاه شیارهای تهویه باتری را بوسیله یک قلم موی یا برس کوچک نرم و  
 خشک تمیز کنید.  
 افت قابل توجه مدت کارکرد باتری که تازه شارژ شده است، نمایانگر  
 آن است که باتری فرسوده و مستعمل شده و باید تعویض شود.  
 به نکات مربوط به نحوه از رده خارج کردن باتری توجه کنید.

## طرز کار با دستگاه

### راه اندازی

#### بر پا کردن

چراغ قوه شارژی را روی سطح ثابت و صاف قرار دهید. از ثابت بودن  
 وضعیت اطمینان حاصل کنید.

## تنظیم خاموش و روشن و روشنایی و روشنایی

عملکرد	دکمه روشن/ خاموش (1)
روشن شدن چراغ قوه شارژی، روشنایی کم	1 بار فشار دهید
روشن شدن چراغ قوه شارژی، روشنایی متوسط	2 بار فشار دهید
روشن شدن چراغ قوه شارژی، روشنایی کامل	3 بار فشار دهید
خاموش شدن چراغ قوه شارژی	4 بار فشار دهید

چنانچه چراغ قوه شارژی در حالت کم نور 5 دقیقه روشن باشد، با فشرده شدن بعدی سریع خاموش می شود.

اگر چراغ قوه شارژی را با صفحه چراغ به سمت نگهدارنده باتری شارژی (4) جمع کنید، چراغ قوه شارژی به طور اتوماتیک خاموش می شود.  
**نکته:** این عملکرد می تواند تحت تأثیر میدان های مغناطیسی قرار گیرد.

### محافظ بار اضافی وابسته به دما

هنگامی که دمای مجاز کاری از حد مجاز بیشتر شود، چراغ شارژی خاموش می گردد. بگذارید چراغ شارژی خنک شود و سپس آن را دوباره روشن کنید.

### راهنمائیهای عملی

کمی قبل از اینکه چراغ قوه شارژی به دلیل خالی بودن باتری خاموش شود، سه بار چشمک میزند و با نور کم روشن است.

### چرخاندن/کج کردن سر لامپ

می توانید سر لامپ (2) را  $360^\circ$  در 21 مرحله بچرخانید و آن را در 7 مرحله تا حداکثر  $180^\circ$  کج کنید.

### قلاب آویز

می توانید چراغ قوه شارژی را به کمک قلاب های آویز (3) آویزان کنید.

◀ **از قلاب های آویز برای کشیدن اجسام استفاده نکنید.** امکان شکستن قلاب های آویز یا چراغ قوه شارژی وجود دارد.

### نحوه محکم کردن با آهنربا

چراغ قوه شارژی را می توانید توسط آهنربا (7) به یک سطح فرومغناطیسی وصل کنید.

◀ **هنگامی که چراغ قوه شارژی را به جایی وصل می کنید، انگشت خود را از سمت عقب پایه دور نگه دارید.** به دلیل نیروی کششی شدید آهنربا، ممکن است انگشت شما گیر کند.

هنگام محکم کردن، مراقب باشید که روی سطوح حساس خراش ایجاد نشود.

## مراقبت و سرویس

### مراقبت، تعمیر و تمیز کردن دستگاه

◀ قبل از انجام هر گونه کاری با ابزار برقی (از جمله نصب، سرویس و غیره) و همچنین به هنگام حمل و نقل و یا در انبار نگهداری کردن، باتری را از داخل چراغقوه شارژی خارج کنید. در صورت تماس اتفاقی با کلید قطع و وصل، خطر آسیب دیدگی وجود دارد.

چراغ قوه نیازی به سرویس ندارد و شامل قطعاتی که قابل تعویض و یا سرویس باشند، نمی باشد.

برای جلوگیری از صدمه به صفحه پلاستیکی محافظ سر چراغ قوه، باید آنرا فقط بوسیله یک دستمال خشک و نرم تمیز کنید. از بکار بردن مواد شوینده و حلال خودداری کنید.

منبع نور (لامپ) را نمی توان عوض کرد. در صورت خراب بودن منبع نور (لامپ) بایستی کل چراغ قوه را تعویض نمود.

### خدمات و مشاوره با مشتریان

خدمات مشتری، به سؤالات شما درباره تعمیرات، سرویس و همچنین قطعات یدکی پاسخ خواهد داد. نقشه‌های سه بعدی و اطلاعات مربوط به قطعات یدکی را در تارنمای زیر میابید:

[www.bosch-pt.com](http://www.bosch-pt.com)

گروه مشاوره به مشتریان Bosch با کمال میل به سؤالات شما درباره محصولات و متعلقات پاسخ می دهند.

برای هرگونه سؤال و یا سفارش قطعات یدکی، حتماً شماره فنی 10 رقمی کالا را مطابق برجسب روی ابزار برقی اطلاع دهید.

### ایران

روبرت بوش ایران - شرکت بوش تجارت پارس  
میدان ونک، خیابان شهید خدای، خیابان آفتاب  
ساختمان مادیران، شماره 3، طبقه سوم.

تهران 1994834571

تلفن: 9821+ 42039000

### آدرس سایر دفاتر خدماتی را در ادامه بیابید:

[www.bosch-pt.com/serviceaddresses](http://www.bosch-pt.com/serviceaddresses)

### حمل دستگاه

باتری های لیتیوم یونی توصیه شده، مشمول الزامات قانون کالاهای خطرناک هستند. کاربر می تواند باتری ها را بدون استفاده از روکش در خیابان حمل کند.

در صورت ارسال توسط شخص ثالث (مانند: حمل و نقل هوایی یا زمینی) باید تمهیدات مربوط به بسته بندی و علامتگذاری مورد توجه قرار گیرد. در اینصورت باید حتماً جهت آماده سازی قطعه ارسالی به کارشناس حمل کالاهای پر خطر مراجعه کرد.

باتریها را فقط در صورتی ارسال کنید که بدنه آنها آسیب ندیده باشد. اتصالات (کنتاکتهای) باز را بپوشانید و باتری را طوری بسته بندی کنید که در بسته بندی تکان نخورد. در این باره لطفاً به مقررات و آیین نامه های ملی توجه کنید.

### از رده خارج کردن دستگاه

چراغ های شارژی، باتری ها، متعلقات و بسته بندی ها باید به روشی سازگار با مقررات حفظ محیط زیست بازیافت شوند.



چراغ شارژی و باتری ها/باتری های قابل شارژ را داخل زباله دان خانگی نیندازید!



### باتری ها/باتری های قابل شارژ:

#### لیتیوم-یونی:

لطفاً به تذکرات بخش حمل و نقل توجه کنید (رجوع کنید به „حمل و نقل“، صفحه 277).