



 **BRITA**

Gebrauchsanleitung

Istruzioni per l'uso

Mode d'emploi

Manual de instrucciones

Gebruiksaanwijzing

Instruction for use

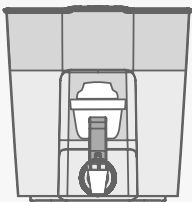
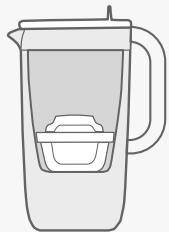

Gebrauchsanleitung

Istruzioni per l'uso

Mode d'emploi

Manual de instrucciones

Gebruiksaanwijzing

Instruction for use

Gebrauchsanleitung

Istruzioni per l'uso

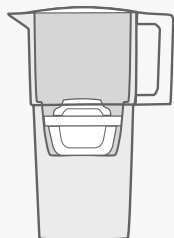

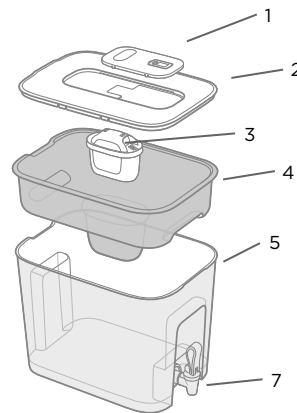
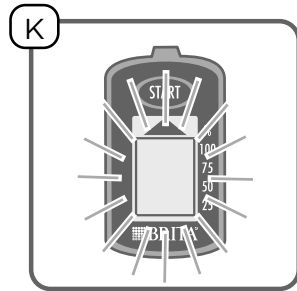
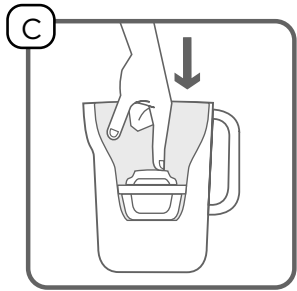
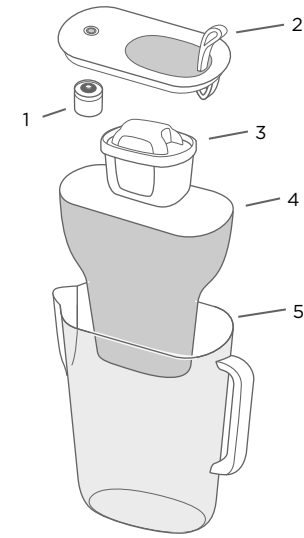
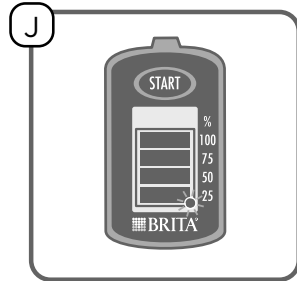
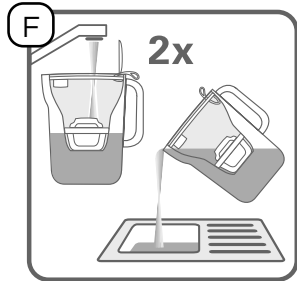
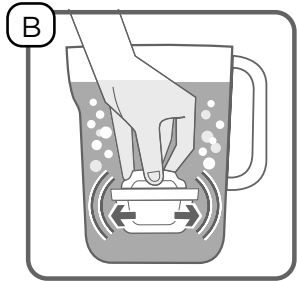
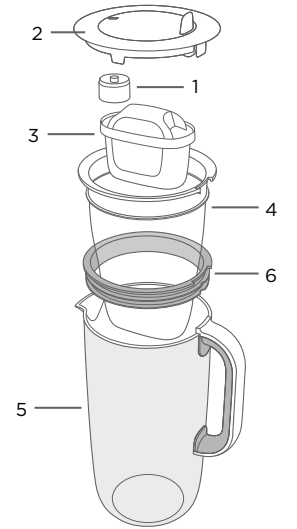
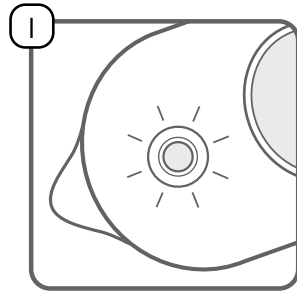
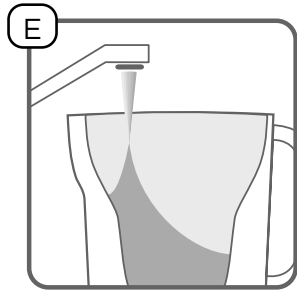
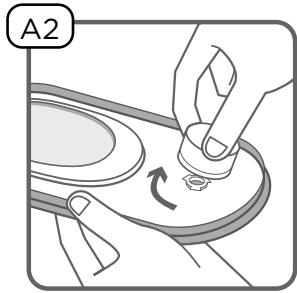
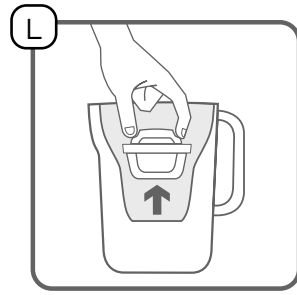
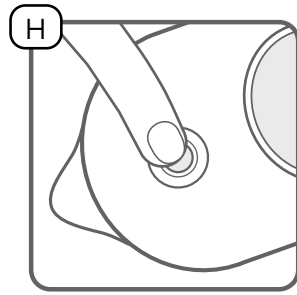
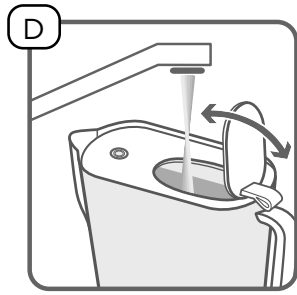
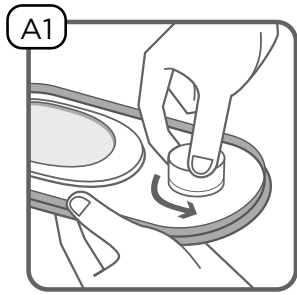

- DE**
1. Kartuschenwechselanzeige
 2. Deckel
 3. MAXTRA PRO Wasserfilter-Kartusche
 4. Trichter
 5. Kanne/Wasserbehälter
 6. Silikon-Dichtungsring
 7. Zapfhahn

- IT**
1. Indicatore di sostituzione del filtro
 2. Coperchio
 3. Filtro per l'acqua MAXTRA PRO
 4. Imbuto
 5. Caraffa/Serbatoio
 6. Guarnizione in silicone
 7. Dispenser

- FR**
1. Indicateur de changement de filtre
 2. Couvercle
 3. Filtre à eau MAXTRA PRO
 4. Entonnoir
 5. Carafe/Réservoir
 6. Anneau d'étanchéité en silicone
 7. Bec verseur

- ES**
1. Indicador de cambio del filtro de agua
 2. Tapa
 3. Filtro de agua MAXTRA PRO
 4. Embudo
 5. Jarra/Depósito
 6. Goma de fijación de silicona
 7. Grifo integrado

- NL**
1. Vervangingsindicator waterfilter
 2. Deksel
 3. MAXTRA PRO waterfilter
 4. Trechter
 5. Kan/Reservoir
 6. Siliconen afdichtring
 7. Tapkraan

- EN**
1. Water filter exchange indicator
 2. Lid
 3. MAXTRA PRO water filter
 4. Funnel
 5. Jug/Tank
 6. Silicone sealing ring
 7. Tap spout

Hallo und vielen Dank, dass Sie sich für BRITA entschieden haben.

BRITA-gefiltertes Wasser – für Sie, Ihre Familie und die Umwelt!
Viel Freude mit Ihrem neuen Produkt!



Unsere ganze Expertise in der MAXTRA PRO Kartusche:
Ultrafeines Gewebe fängt Grobpartikel aus alten Rohrleitungen auf. Ein **zusätzliches, besonders leistungsstarkes Filtergewebe** hält sogar die kleinsten Partikel ($\geq 30 \mu\text{m}$) aus dem Leitungswasser zurück.

Leistungsstarke Ionenaustauscher-Perlen

- für weiches Wasser, zum Schutz Ihrer Geräte*
- um Metalle wie Blei und Kupfer zu reduzieren

Natürliche Aktivkohle aus Kokosnussschalen

- reduziert geruchs- und geschmacksstörende Stoffe wie z.B. Chlor
- sorgt für reinen, frischen Geschmack*

Die maximale Lebensdauer einer MAXTRA PRO Kartusche beträgt 150 Liter bzw. 4 Wochen.

Nachhaltigkeit ist uns wichtig



Deshalb sind unsere Kartuschen wiederverwertbar.
Weitere Informationen unter brita.net



Optimale Filterleistung



Bitte filtern Sie nur kaltes Leitungswasser.
Bitte verwenden Sie BRITA Wasserfilter nur mit Leitungswasser aus dem öffentlichen Versorgungsnetz, da nur dieses die gesetzlichen Anforderungen an die Trinkwasserqualität erfüllt.

Wichtig: gefiltertes Wasser an einem kühlen Ort lagern und innerhalb von 24 Stunden verbrauchen.

Eine behördliche Anweisung zum Abkochen des Leitungswassers bezieht sich auch auf BRITA-gefiltertes Wasser. Es gilt: erst filtern, dann abkochen!

Wurde die Anweisung aufgehoben, reinigen Sie bitte die Kanne gründlich und setzen Sie eine neue Kartusche ein.

Für bestimmte Personengruppen (z. B. Babys und Personen mit Immunschwäche) wird generell empfohlen, Leitungswasser abzukochen.

Höchste Qualität und Hygiene

Mehr als 50 Jahre Erfahrung mit Wasserfiltern stehen für:

- ✓ Innovation
- ✓ Höchste Qualität

Um unsere hohen Qualitätsstandards zu erfüllen, führen wir strenge interne und externe Qualitätskontrollen durch.

Jede MAXTRA PRO Kartusche wird bei der Herstellung aus Hygienegründen mit Heißdampf behandelt und anschließend in Schutzfolie verpackt. (Hinweis: Die Kartusche kann durch Kondensation nach der Dampfbehandlung feucht sein).

Aus hygienischen Gründen wird das Filtermaterial der MAXTRA PRO Kartusche einer speziellen Behandlung mit Silber unterzogen. Es kann daher eine geringe Menge Silber an das Wasser abgegeben werden. Dies entspricht den Empfehlungen der Weltgesundheitsorganisation (WHO).

BRITA empfiehlt, die Kartusche regelmäßig zu wechseln.

Bitte befolgen Sie die empfohlene Reinigungsanleitung und die Hinweise zur Bedienung (Punkt 1-7).

Die Kanne sollte regelmäßig gereinigt werden.

Hinweis

Bei längerer Nichtnutzung entfernen Sie bitte die Kartusche, leeren die Kanne aus und legen die Kartusche lose in den leeren Trichter. Siehe Punkt 7 „Wechsel der MAXTRA PRO Kartusche“.

Bedienung – ganz einfach

1 Vor der ersten Verwendung und bei jedem Kartuschenwechsel reinigen

Für optimale Reinigungsergebnisse drehen Sie den Trichter auf den Kopf und lassen einige Sekunden lang Leitungswasser durch den BRITA PerfectFit Mechanismus fließen (außer beim BRITA Flow). Die Kanne sollte vor dem ersten Gebrauch und bei jedem Kartuschenwechsel gereinigt werden. Trichter und Kanne sind spülmaschinengeeignet (max. 50° C) oder können per Hand gereinigt werden! Bitte reinigen Sie Ihren BRITA Flow nur per Hand mit kaltem oder lauwarmem Wasser.

Glaskanne: Grundsätzlich ist der Dichtungsring der Glaskanne spülmaschinengeeignet. Wir empfehlen dennoch sie per Hand zu reinigen, da es eventuell sonst zu leichten Verfärbungen kommen kann. Vor dem Wiedereinsetzen in den Trichter gründlich trocknen.

Deckel mit BRITA Smart Light +

Bitte entfernen Sie vor dem Reinigen des Deckels das BRITA Smart Light (gegen den Uhrzeigersinn drehen (x)) und reinigen Sie es mit einem weichen, feuchten Tuch. Es darf nicht in der Spülmaschine gereinigt werden..

Deckel mit nicht abnehmbarem BRITA Memo **J**

Bitte reinigen Sie den Deckel per Hand, da er nicht spülmaschinengeeignet ist!

2 Vorbereitung der MAXTRA PRO Kartusche **B**

Befüllen Sie die gereinigte Kanne mit kaltem Wasser.

Tauchen Sie die Kartusche ins Wasser und schwenken Sie sie leicht, damit überschüssige Luft entweichen kann. Nehmen Sie die Kartusche aus dem Wasser und entleeren Sie die Kanne. Erledigt!

3 Einsetzen der MAXTRA PRO Kartusche **C**

Das PerfectFit-System wurde so gestaltet, dass die MAXTRA PRO Kartuschen perfekt in den Trichter passen und diesen nahtlos abdichten.

Setzen Sie den Trichter in die Kanne und lassen Sie die Kartusche fest in den Trichter einrasten. Falls kein Wasser durchfließt, drücken Sie die Kartusche etwas tiefer nach unten.

BRITA garantiert nur dann eine optimale Filtration, wenn MAXTRA PRO Kartuschen verwendet werden.

Das PerfectFit-System ist im BRITA Flow nicht enthalten.

4 Befüllung der BRITA Wasserfilter-Kanne **D** **E**

Das in den Trichter gefüllte Wasser wird automatisch gefiltert und fließt in die Kanne.

Wie die Kanne zu befüllen ist, unterscheidet sich nach Modell und Art des Deckels.

5 Aktivieren der MAXTRA PRO Kartusche **F**

Für den besten Geschmack und effektives Filtern lassen Sie bitte vor dem ersten Genuss zwei Trichterfüllungen Leitungswasser durch die Kartusche laufen.

Wenn Sie sich BRITAs Umweltgedanken anschließen möchten, können Sie dieses gefilterte Wasser beispielsweise zum Pflanzengießen verwenden.

6 Einstellen der Kartuschenwechsel-Anzeige

Wie praktisch! Die BRITA Wasserfilter-Kanne informiert Sie, wenn Sie eine neue Kartusche benötigen.

Dafür gibt es im Deckel verschiedene Kartuschenwechsel-Anzeigen:

BRITA Smart Light **G** **H** **I**

Mit einem intelligenten Sensor wird nicht nur die Zeit seit dem letzten Kartuschenwechsel gemessen, sondern auch die gefilterte Wassermenge berücksichtigt.

Bevor Sie die Kanne zum ersten Mal verwenden (und nach jedem Kartuschenwechsel), drücken Sie die BRITA Smart Light Reset-Taste für ca. 5-10 Sekunden, bis die LED-Anzeige dreimal grün blinkt.

Jetzt ist die Kanne einsatzbereit.

Eine blinkende Anzeige signalisiert, dass die Kartusche gewechselt werden sollte:

Grün: Die Kartusche filtert optimal.

Gelb: Die Kartusche sollte demnächst gewechselt werden. Denken Sie daran, eine neue zu besorgen!

Rot: Bitte die Kartusche wechseln!

Sie können den Status Ihrer Kartusche jederzeit durch kurzes Drücken auf das BRITA Smart Light prüfen.

BRITA Memo **J** **K**

Entfernen Sie vor der ersten Verwendung bitte die Schutzfolie vom BRITA Memo.

Zum Aktivieren der Kartusche halten Sie die „START“-Taste gedrückt, bis vier Balken im Display erscheinen und zweimal blinken. Der blinkende Punkt in der unteren rechten Ecke des Displays signalisiert: „Memo in Betrieb“.

Falls das leere Display blinkt, wird eine neue Kartusche benötigt.

7 Wechsel der MAXTRA PRO Kartusche **L**

Entfernen Sie einfach die Kartusche und befolgen Sie die Punkte 1 bis 6 der Bedienungsanleitung.

Wichtige Hinweise

Die BRITA Wasserfilter-Kanne und MAXTRA PRO Kartusche keiner direkten Sonneneinstrahlung aussetzen und von Wärmequellen (wie z. B. Wasserkocher oder Backöfen) fernhalten.



Eine dunkle, kühle und trockene Umgebung ist zur Aufstellung am besten geeignet (neue Kartuschen bitte in der Originalverpackung lagern). Bitte bewahren Sie Ihr BRITA Smart Light außerhalb der Reichweite von Kindern auf (Gefahr des Verschluckens)!

Kaliumempfindlich?

Beim Filtern kommt es anfänglich zu einer leichten Erhöhung des Kaliumgehalts des Wassers. Dies ist unbedenklich (so enthält 1 l BRITA-gefiltertes Wasser weniger Kalium als etwa ein Apfel).

Sollten Sie an einer Erkrankung der Nieren leiden und/oder eine spezielle Kaliumdiät einhalten müssen, sprechen Sie die Verwendung eines BRITA Wasserfilters bitte zuvor mit Ihrem Arzt ab.

Natürliche Spuren

Die BRITA Aktivkohle-Perlen sind natürlichen Ursprungs und können daher natürlichen Schwankungen unterliegen.

Eine geringe Menge kleiner Kohlepartikel kann ins gefilterte Wasser gelangen.

Diese Partikel sind gesundheitlich unbedenklich, da sie beim Verschlucken den Körper auf natürliche Weise unverändert passieren.

Wenn Sie Kohlepartikel in Ihrem gefilterten Wasser entdecken, empfiehlt BRITA, so lange Wasser durch die Kartusche laufen zu lassen, bis keine Partikel mehr sichtbar sind.

Entsorgung und Ersatzteile

Das BRITA Smart Light und BRITA Memo sind batteriebetrieben (Lebensdauer ca. 5 Jahre).

Die Kartuschenwechsel-Anzeige sollte am Ende ihrer Nutzungsdauer entfernt und entsprechend den gesetzlichen Bestimmungen entsorgt werden.



BRITA Smart Light

Gegen den Uhrzeigersinn drehen und aus dem Deckel nehmen.

BRITA Memo

Mithilfe eines kleinen Schraubenziehers vorsichtig heraushebeln (bitte nur zur Entsorgung herausnehmen).

BRITA Wasserfilter-Kanne und -Kartusche

Gemäß den örtlich geltenden Bestimmungen entsorgen.

Nachhaltigkeit ist uns wichtig

Gerne liefern wir Ihnen Ersatzteile, um die Lebensdauer unserer Produkte zu verlängern.

Falls Sie Fragen zu Ersatzteilen haben, kontaktieren Sie bitte den BRITA Kundenservice oder Ihren Händler vor Ort.

Haftungsausschluss

Bitte haben Sie Verständnis, dass BRITA bei Missachtung der Gebrauchsanweisung keinerlei Haftung übernehmen kann.

Haben Sie noch Fragen?

Dann besuchen Sie uns unter brita.net

* Diese Wasserfilter-Kartusche wird nach DIN EN 17093:2018 auf Blei, Kupfer, Chlor und Karbonathärtegehalt getestet. (Reduktion der Karbonathärte bis zu 120 L gesichert).



Ciao e grazie per aver scelto BRITA.

Acqua filtrata BRITA: per te, la tua famiglia e l'ambiente!
Goditi i vantaggi che offre questo nuovo prodotto!



Tutta la nostra esperienza di specialisti racchiusa nei filtri MAXTRA PRO: la **maglia ultrafine** cattura le microparticelle presenti all'interno delle vecchie tubature e la **maglia filtrante aggiuntiva ad elevate prestazioni** trattiene anche le particelle più fini* (* $\geq 30 \mu\text{m}$) dall'acqua di rubinetto.

Potenti granuli a scambio ionico

- per acqua più dolce, per proteggere i tuoi apparecchi*
- per la riduzione di metalli come piombo e rame

I microgranuli di carbone attivo naturale da gusci di noci di cocco

- riducono le sostanze che alterano odore e sapore, come il cloro
- offrono acqua filtrata dall'ottimo sapore*

La durata massima di un filtro per l'acqua MAXTRA PRO è di 150 litri o 4 settimane.

Prestazioni ottimali del filtro



Filtrare solo acqua di rubinetto fredda.

Utilizzare i filtri per l'acqua BRITA solo con acqua di rubinetto proveniente da impianti di trattamento dell'acqua pubblici, in quanto solo così è possibile soddisfare i requisiti di legge in materia di qualità dell'acqua potabile.

Importante: conservare l'acqua filtrata in un luogo fresco e consumarla entro 24 ore.

Le raccomandazioni ufficiali in merito all'ebollizione dell'acqua di rubinetto valgono anche per l'acqua filtrata BRITA. La regola è: prima filtrare e poi bollire!

Se questa raccomandazione non è più applicabile, pulire con cura la caraffa e inserire un nuovo filtro per l'acqua.

Per alcuni gruppi di persone (ad esempio persone con sistema immunitario compromesso e bambini piccoli) è generalmente consigliato bollire l'acqua di rubinetto.

Massima qualità e igiene

Oltre 50 anni di esperienza si traducono in:

- ✓ Innovazione
- ✓ Massima qualità

Per soddisfare i nostri elevati standard qualitativi, vengono condotti rigorosi controlli di qualità interni ed esterni.

Ciascun filtro per l'acqua MAXTRA PRO viene sottoposto a un trattamento igienico con vapore bollente durante la produzione e viene poi confezionato in una pellicola protettiva. (Nota: il filtro per l'acqua potrebbe essere umido a causa della condensa dovuta al trattamento a vapore).

Il materiale filtrante del filtro per l'acqua MAXTRA PRO viene sottoposto a un trattamento speciale con argento per esigenze di igiene.

Una minima quantità di argento potrebbe essere dispersa nell'acqua. Questo è in linea con le raccomandazioni dell'Organizzazione Mondiale della Sanità (OMS).

BRITA raccomanda di sostituire regolarmente il filtro per l'acqua. Seguire le procedure di pulizia raccomandate e i suggerimenti per la preparazione del filtro (capitoli 1 - 7).

La caraffa deve essere pulita regolarmente.

Nota

Se la caraffa non viene utilizzata per un periodo prolungato, rimuovere il filtro per l'acqua, svuotare la caraffa e riposizionare il filtro per l'acqua nell'imbuto vuoto.

Consultare il capitolo 7 "Sostituzione del filtro per l'acqua MAXTRA PRO".

Funzionamento molto semplice

1 Pulire prima del primo uso e ogni volta che si sostituisce il filtro

Per ottenere i migliori risultati di pulizia, capovolgere l'imbuto BRITA PerfectFit e sciacquare il meccanismo BRITA PerfectFit con acqua di rubinetto per alcuni secondi (eccetto BRITA Flow).

Pulire la caraffa prima del primo utilizzo e al momento di sostituire il filtro per l'acqua. L'imbuto e la caraffa sono lavabili in lavastoviglie (max. 50 °C) o possono essere lavati a mano. Lavare BRITA Flow solo a mano con acqua fredda o tiepida.

Caraffa in vetro: In generale, gli anelli della guarnizione della caraffa in vetro sono lavabili in lavastoviglie, ma si consiglia comunque di lavarli a mano. Nel primo caso, potrebbe verificarsi un certo livello di discolorazione. Asciugarla con cura prima di reinserire l'imbuto.

Coperchio con BRITA Smart Light +

Rimuovere la BRITA Smart Light prima di procedere con la pulizia del coperchio (ruotare in senso antiorario (x)).

La BRITA Smart Light non deve essere lavata in lavastoviglie.

Rimuovere la BRITA Smart Light e pulirla a mano con un panno morbido e umido.

Coperchio con BRITA Memo non rimovibile J

Pulire il coperchio a mano, in quanto non è lavabile in lavastoviglie.

2 Preparazione del filtro per l'acqua MAXTRA PRO B

Riempire la caraffa pulita con acqua fredda.

Immergere il filtro per l'acqua e agitare leggermente per eliminare l'aria in eccesso. Rimuovere il filtro per l'acqua e gettare via l'acqua dalla caraffa.

3 Inserimento del filtro per l'acqua MAXTRA PRO C

Il sistema PerfectFit di BRITA è stato sviluppato per creare un'aderenza e una tenuta perfette tra il filtro per l'acqua MAXTRA PRO e l'imbuto.

Inserire l'imbuto nella caraffa, quindi inserire il filtro per l'acqua saldamente nell'imbuto. Se l'acqua non passa, spingere il filtro per l'acqua più in basso.

BRITA può garantire una filtrazione eccellente solo nel caso di utilizzo di filtri per l'acqua MAXTRA PRO BRITA.

Il sistema BRITA PerfectFit non è incluso in BRITA Flow.

4 Riempimento della caraffa filtrante BRITA D E

Mentre scorre nell'imbuto, l'acqua viene filtrata automaticamente e raggiunge la caraffa.

La modalità di riempimento della caraffa dipende dal modello e dal tipo di coperchio.

5 Attivazione del filtro per l'acqua MAXTRA PRO F

Per ottenere gusto e prestazioni ottimali, prima di bere l'acqua di rubinetto farne scorrere una quantità pari a due imbuto attraverso il filtro.

Per aderire all'impegno di BRITA nei confronti dell'ambiente, è possibile utilizzare quest'acqua filtrata per innaffiare le piante, ad esempio.

6 Impostazione dell'indicatore di sostituzione del filtro per l'acqua

Che comodità! La caraffa filtrante BRITA segnala quando occorre un nuovo filtro per l'acqua.

A tale scopo, sono disponibili vari indicatori di sostituzione nel coperchio:

BRITA Smart Light G H I

Il suo sensore intelligente non solo misura il tempo trascorso dall'ultima sostituzione del filtro per l'acqua, ma registra anche il volume dell'acqua filtrata.

Prima di utilizzare la caraffa per la prima volta (e dopo ogni

sostituzione del filtro per l'acqua), premere il pulsante di azzeramento della BRITA Smart Light per circa 5-10 secondi fino a quando l'indicatore LED lampeggia tre volte in verde.

La caraffa è ora pronta per l'uso.

La luce lampeggiante indica quando è necessario sostituire il filtro:

Verde: il filtro per l'acqua filtra in modo ottimale.

Giallo: a breve sarà necessario sostituire il filtro per l'acqua. Meglio acquistarne uno nuovo.

Rosso: sostituire il filtro per l'acqua.

È possibile controllare lo stato del filtro in qualsiasi momento premendo brevemente la BRITA Smart Light.

BRITA Memo

Rimuovere la pellicola protettiva prima di utilizzare BRITA Memo per la prima volta.

Dopo aver attivato il filtro per l'acqua, basta tenere premuto il tasto "START" sul coperchio fino a quando sul display appaiono quattro barre che lampeggiano due volte.

Il punto lampeggiante in basso a destra del display indica: "Memo in funzione".

Se il display vuoto lampeggia, è necessario sostituire il filtro per l'acqua.

Sostituzione del filtro per l'acqua MAXTRA PRO

Basta rimuovere il filtro per l'acqua e seguire i passaggi da 1 a 6 delle istruzioni.

Informazioni importanti



Non mettere mai la caraffa filtrante BRITA e il filtro per l'acqua MAXTRA PRO sotto la luce diretta del sole e tenerli lontano da elementi riscaldanti (ad es. bollitori o forni convenzionali).

È preferibile conservarli in un luogo scuro, fresco e asciutto (e conservare i filtri per l'acqua nuovi nella loro confezione originale). Tenere la BRITA Smart Light fuori dalla portata dei bambini (rischio di ingestione).

Sensibilità al potassio

All'inizio la filtrazione causa un leggero aumento del contenuto di potassio nell'acqua. Si tratta di un fenomeno innocuo: un litro di acqua filtrata BRITA contiene una quantità di potassio inferiore a quella contenuta, ad es., in una mela.

Prima di utilizzare un filtro per l'acqua BRITA, consultare il medico se si soffre di malattie renali o se si deve seguire una dieta speciale a basso contenuto di potassio.

Tracce naturali

I microgranuli di carbone attivo BRITA sono di origine naturale e quindi possono verificarsi variazioni naturali.

Nell'acqua filtrata può penetrare una piccola quantità di particelle di carbone, visibili come particelle nere.

Queste particelle non sono dannose per la salute in quanto, se ingerite, passano attraverso il corpo inalterate.

Se si notano particelle di carbone nell'acqua filtrata, BRITA consiglia di risciacquare il filtro per l'acqua finché tali particelle non saranno più visibili.

Smaltimento e ricambi

BRITA Smart Light e BRITA Memo utilizzano batterie (vita utile circa 5 anni).

Al termine della sua vita utile, rimuovere l'indicatore di sostituzione e smaltirlo adeguatamente in conformità alle norme di legge.



BRITA Smart Light

Ruotare in senso antiorario e rimuovere dal coperchio.

BRITA Memo

Sollevarlo con un cacciavite (rimuovere solo ai fini dello smaltimento).

Caraffa filtrante BRITA e filtro per l'acqua

Smaltirli secondo le normative locali.

Per noi la sostenibilità è importante

Saremo lieti di fornire parti di ricambio per prolungare il ciclo di vita dei nostri prodotti.

Per qualsiasi domanda sulle parti di ricambio, contattare il servizio clienti BRITA o il distributore locale.

Esclusione di responsabilità

Desideriamo sottolineare che BRITA non si assume alcuna responsabilità nel caso in cui le informazioni contenute nelle istruzioni per l'uso non vengano rispettate.

Altre domande?

Visita brita.net

* Questo sistema filtrante è testato per piombo, rame, cloro e durezza da carbonati conformemente alle norme DIN EN 17093:2018 (la riduzione del calcare è certificata per 120L).



Apparecchiature per il trattamento di acque potabili.

I filtri originali BRITA contengono una miscela di resine a scambio ionico e carbone attivo, la cui compatibilità alimentare è comprovata. Le resine a scambio ionico riducono, se presenti nell'acqua di rubinetto, alcuni metalli come piombo e rame, nonché la durezza temporanea dell'acqua, quando presente in quantità rilevante nell'acqua utilizzata per la filtrazione e pertanto impediscono la formazione di depositi di calcare. Il carbone attivo riduce, ad esempio, il cloro e i suoi composti che alterano il gusto, nonché le tracce di alcuni erbicidi, pesticidi e farmaci se queste sostanze sono presenti nell'acqua di rubinetto. La maglia filtrante nel corpo della cartuccia riduce le particelle $\geq 30 \mu\text{m}$.

Prestazioni dei filtri durante il ciclo di vita secondo procedure di verifica conformi agli standard internazionali:

Parametro	Potenza di riduzione minima	Standard
Rame	> 90%	EN 17093:2018
Piombo	> 95%	EN 17093:2018
Durezza da carbonati*	> 90%	EN 17093:2018
Cloro libero	> 90%	EN 17093:2018
Particelle $\geq 30 \mu\text{m}$	> 95%	NSF/ANSI 42-2021 Classe V
Atenololo	> 95	NSF/ANSI 401-2020 Gruppo 1
Carbamazepina	> 95	NSF/ANSI 401-2020 Gruppo 1
Dietiltoluamide	> 90	NSF/ANSI 401-2020 Gruppo 1
Metolacoloro	> 95	NSF/ANSI 401-2020 Gruppo 1
Meprobamato	> 90	NSF/ANSI 401-2020 Gruppo 1
Trimetoprim	> 95	NSF/ANSI 401-2020 Gruppo 1
Linurone	> 95	NSF/ANSI 401-2020 Gruppo 1
Fenitoina	> 95	NSF/ANSI 401-2020 Gruppo 3
Ibuprofene	> 95	NSF/ANSI 401-2020 Gruppo 3
Naprossene	> 95	NSF/ANSI 401-2020 Gruppo 3
Estrone	> 95	NSF/ANSI 401-2020 Gruppo 3
Bisfenolo A	> 95	NSF/ANSI 401-2020 Gruppo 3
Nonilfenolo	> 95	NSF/ANSI 401-2020 Gruppo 3

Lo standard NSF/ANSI 401 include nei gruppi 1 e 3 anche altre sostanze appartenenti alle categorie dei pesticidi, degli erbicidi e dei farmaci.

* La durezza da carbonati è ridotta a oltre 120 l secondo lo standard DIN EN 17093:2018.

Il filtro può essere utilizzato per quattro settimane o filtrare fino a 150 litri d'acqua.

La caraffa filtrante BRITA può essere utilizzata solo con acqua potabile che soddisfa i requisiti delle normative vigenti sulla qualità dell'acqua destinata al consumo umano.

È dimostrato scientificamente che la modifica di questi parametri mediante il filtro non ha un impatto negativo sulla salute.

Riferimento: <http://www.efsa.europa.eu/en/efsajournal/doc/2918.pdf>

Bonjour et merci d'avoir choisi BRITA.

L'eau filtrée BRITA : pour vous, votre famille et l'environnement !
Profitez bien de votre nouveau produit !



Tout notre savoir-faire en matière de filtres à eau MAXTRA PRO avec notre technologie unique BRITA MicroFlow : **Un premier maillage ultra fin** retient les particules venant des canalisations. **Un maillage ultra fin supplémentaire** réduit les particules fines $\geq 30 \mu\text{m}$ jusqu'à 4 fois plus efficacement par rapport au filtre à eau MAXTRA+.

Des perles échangeuses d'ions efficaces

- pour une eau plus douce, pour protéger les appareils ménagers de l'entartrage*
- retiennent certains métaux tels que le plomb et le cuivre

Micro perles de charbon actif, élaborées à partir d'écorces naturelles de noix de coco

- réduisent les substances pouvant impacter le goût et l'odeur de l'eau du robinet telles que le chlore*
- réduisent les traces d'impuretés comme certains pesticides, herbicides et résidus médicamenteux

La durée de vie maximale d'un filtre MAXTRA PRO est de 150 litres / 4 semaines.

Agir de manière plus responsable est particulièrement important pour nous



C'est pourquoi nos filtres à eau sont recyclables.
Pour en savoir plus, consultez le site brita.net



Performance optimale du filtre



Veillez filtrer uniquement de l'eau du robinet froide.
Utilisez uniquement des carafes filtrantes BRITA avec de l'eau potable conforme aux exigences réglementaires. Important : conservez l'eau filtrée dans un endroit frais et utilisez-la dans les 24 heures. Si les autorités sanitaires vous donnent pour instruction de faire bouillir l'eau du robinet, vous devez également faire bouillir l'eau filtrée BRITA. La règle est la suivante : filtrer d'abord, bouillir ensuite ! A la levée de cette mesure, nettoyez soigneusement la carafe et insérez un nouveau filtre à eau MAXTRA PRO. Pour certains consommateurs (notamment ceux qui souffrent de carences immunitaires et les bébés), il est recommandé de toujours faire bouillir l'eau du robinet.

Qualité & hygiène maximales

Plus de 50 ans d'expérience dans le domaine de la filtration :

- ✓ innovation
- ✓ qualité maximale

Afin de garantir ces exigences de haute qualité, nous appliquons des contrôles de qualité internes et externes très rigoureux. Chaque filtre à eau MAXTRA PRO est traité à la vapeur pour une hygiène optimale et est placé sous emballage individuel de protection (remarque : ce traitement entraîne de la condensation lors de l'ensachage qui peut rendre le filtre à eau MAXTRA PRO humide).

Le matériau filtrant du filtre à eau MAXTRA PRO subit un traitement spécial à l'argent pour des raisons d'hygiène. Une petite quantité d'argent peut être libérée dans l'eau. Ceci est conforme aux recommandations de l'Organisation mondiale de la santé (OMS). BRITA vous recommande de remplacer le filtre à eau MAXTRA PRO toutes les 4 semaines pour une filtration optimale.

Veuillez suivre les indications de nettoyage recommandées et les conseils de préparation du filtre (chapitres 1-7).

La carafe doit être nettoyée toutes les semaines.

Remarque

Si vous ne vous servez pas de votre carafe filtrante pendant un certain temps (par exemple si vous êtes en vacances), nous vous recommandons de retirer la cartouche MAXTRA PRO et de la placer dans un récipient propre au réfrigérateur. Réservez l'eau restée dans la carafe filtrante pour vos plantes, nettoyez et rangez votre carafe dans un endroit sec à l'abri du soleil. Avant de réutiliser votre carafe filtrante, sortez la cartouche du réfrigérateur, passez-la sous l'eau et remettez-la dans l'entonnoir.

Veuillez vous reporter au chapitre 7 « Remplacement du filtre à eau MAXTRA PRO ».

Fonctionnement très facile

1 Nettoyez la carafe avant la première utilisation et chaque fois que vous changez le filtre à eau

Pour un nettoyage optimal, veuillez retourner l'entonnoir BRITA PerfectFit et laisser l'eau du robinet couler directement dans le système BRITA PerfectFit pendant quelques secondes (à l'exception du distributeur d'eau filtrée Flow).

La carafe doit être nettoyée avant la première utilisation et lorsque vous changez le filtre à eau. L'entonnoir et la carafe passent au lave-vaisselle (max. 50 °C) ou peuvent être nettoyés à la main. Veuillez nettoyer votre BRITA Flow uniquement à la main avec de l'eau froide ou tiède.

Carafe en verre : retirez le joint d'étanchéité en silicone de l'entonnoir et nettoyez-le séparément, au lave-vaisselle ou à la main. Séchez-le soigneusement avant de le rattacher à l'entonnoir.

Couvercle avec BRITA Smart Light **A1** + **A2**

Avant de nettoyer le couvercle, veuillez retirer le BRITA Smart Light en le tournant dans le sens inverse des aiguilles d'une montre (x). Le BRITA Smart Light ne doit pas être lavé dans le lave-vaisselle ! Nettoyez-le avec un chiffon doux et humide.

Couvercle avec BRITA Memo non amovible **J**

Lavez le couvercle à la main, il ne passe pas au lave-vaisselle !

2 Préparation du filtre à eau MAXTRA PRO **B**

Remplissez la carafe préalablement lavée avec de l'eau froide du robinet.

Plongez le filtre à eau MAXTRA PRO dans l'eau froide et agitez-le doucement jusqu'à ce que toutes les bulles d'air éventuelles se soient échappées. Retirez le filtre à eau MAXTRA PRO et jetez l'eau de la carafe.

3 Insertion du filtre à eau MAXTRA PRO **C**

Pour obtenir une filtration optimale, il est essentiel que le filtre à eau MAXTRA PRO soit correctement inséré. Le nouveau système BRITA PerfectFit vous garantit une filtration optimale en ne laissant l'eau s'écouler que lorsque le filtre à eau MAXTRA PRO de BRITA est correctement inséré, créant ainsi une fermeture hermétique. Introduisez l'entonnoir dans la carafe. Placez le filtre à eau MAXTRA PRO dans l'entonnoir et poussez-le vers le bas jusqu'à ce qu'il soit bien en place. Si l'eau ne s'écoule pas dans l'entonnoir après avoir rempli la carafe d'eau, c'est que le filtre à eau n'est pas inséré correctement. Veuillez réinsérer un peu plus bas le filtre à eau et réessayer. Les carafes filtrantes BRITA sont spécialement conçues pour s'adapter aux filtres à eau MAXTRA PRO. BRITA ne peut donc garantir une filtration optimale qu'avec l'utilisation d'un filtre à eau BRITA MAXTRA PRO.

Le BRITA Flow ne contient pas de système PerfectFit.

4 Remplissage de la carafe filtrante BRITA **D** **E**

L'eau de l'entonnoir est automatiquement filtrée et coule dans la carafe.

Le remplissage de la carafe filtrante BRITA dépend des caractéristiques de son couvercle et du modèle de carafe utilisé.

5 Activation du filtre à eau MAXTRA PRO **F**

Pour un goût et des performances optimaux, effectuez deux remplissages d'eau préliminaires pour activer votre filtre à eau MAXTRA PRO.

Pour rejoindre BRITA dans sa démarche de respect de l'environnement, utilisez l'eau de ces deux premiers remplissages pour vos plantes, par exemple.

6 Réglage de l'indicateur de changement du filtre à eau

Votre indicateur de changement du filtre à eau MAXTRA PRO vous signalera quand remplacer ce dernier. Il y a différents types d'indicateurs sur le couvercle en fonction du modèle de carafe utilisé :

BRITA Smart Light

Doté d'un capteur intelligent, il mesure non seulement le moment où le dernier filtre à eau a été remplacé, mais prend aussi en compte le volume d'eau filtrée versé.

Avant d'utiliser la carafe pour la première fois et après chaque remplacement de filtre, appuyez de façon continue sur le bouton Reset LED BRITA Smart Light pendant environ 5 à 10 secondes, jusqu'à ce que la diode LED verte ait clignoté trois fois.

Votre carafe filtrante est à présent prête à l'emploi.

Le témoin clignotant indique quand vous devez remplacer le filtre à eau :

Lumière verte : le filtre à eau MAXTRA PRO fonctionne de façon optimale.

Lumière jaune : il est bientôt temps de remplacer votre filtre à eau, veuillez vous en procurer un.

Lumière rouge : veuillez remplacer votre filtre à eau !

Vous pouvez vérifier l'état de performance de votre filtre à tout moment en appuyant simplement sur le BRITA Smart Light.

BRITA Memo

Lors de la première utilisation, veuillez enlever le film protecteur de l'indicateur BRITA Memo. Après avoir activé le filtre à eau MAXTRA PRO, appuyez de façon continue et sans relâcher sur le bouton START jusqu'à ce que les quatre barres apparaissent et clignotent deux fois. Un petit point clignotant au coin inférieur droit de l'affichage signale que le BRITA Memo fonctionne. Remplacez le filtre à eau MAXTRA PRO quand les quatre barres auront disparu et que l'écran clignotera.

7 Remplacement du filtre à eau MAXTRA PRO

Tout simplement retirez le filtre à eau MAXTRA PRO et suivez les étapes 1 à 6 !

Remarques importantes

N'exposez pas la carafe filtrante BRITA et le filtre à eau MAXTRA PRO directement aux rayons du soleil et tenez les à l'écart d'éléments chauffants (par exemple le four ou la machine à café).



BRITA vous recommande de conserver les filtres à eau MAXTRA PRO dans un endroit frais, à l'ombre et au sec, dans leur emballage originel. Veuillez tenir le BRITA Smart Light hors de portée des enfants (risque d'ingestion).

Êtes-vous sensible au potassium ?

La teneur en potassium peut légèrement augmenter pendant le processus de filtration. Mais un litre d'eau filtrée BRITA contient moins de potassium qu'une pomme, par exemple.

Si vous souffrez des reins ou devez suivre un régime pauvre en potassium, nous vous recommandons de consulter un médecin avant d'utiliser la carafe filtrante BRITA.

Traces naturelles

Comme tout produit d'origine naturelle, la texture des micro perles de charbon actif présente des caractéristiques variables.

Cela peut se traduire par la libération d'une faible quantité de petites particules de charbon actif dans l'eau filtrée, qui forment alors des petits grains noirs.

Ces particules sont sans danger pour la santé. En cas d'ingestion, elles ne sont pas nocives pour le corps humain.

Si vous constatez la présence de particules de charbon actif, BRITA vous recommande de rincer le filtre plusieurs fois jusqu'à ce que les petits grains noirs disparaissent.

Mise au rebut du BRITA Smart Light et du BRITA Memo

Le BRITA Smart Light et le BRITA Memo contiennent une pile et ont une durée de vie d'environ cinq ans.

Lorsqu'ils arrivent en fin de vie, prenez soin de respecter toutes les prescriptions et réglementations applicables en matière de mise au rebut.



Points de collecte sur www.quefairedemesdechets.fr
Privilégiez la réparation ou le don de votre appareil !

BRITA Smart Light

Veuillez le retirer du couvercle en le tournant dans le sens inverse des aiguilles d'une montre.

BRITA Memo

Placez un tournevis dans l'encoche à côté de celui-ci et retirez-le en faisant levier.

Carafe filtrante et filtre à eau BRITA

Carafe filtrante : veuillez vous référer aux pratiques et réglementations locales de votre pays.

Filtre à eau : les filtres à eau MAXTRA PRO usagés sont recyclables. BRITA met en oeuvre un programme de collecte et de recyclage complet. Afin de limiter l'impact de ses produits sur l'environnement, BRITA réutilise ou recycle intégralement toutes les matières premières. D'autres informations sont disponibles sur www.brita.net ou en contactant le Service Consommateurs de BRITA.

La durabilité est importante pour nous

Nous serons heureux de vous fournir des pièces détachées pour prolonger le cycle de vie de nos produits.

Veillez contacter le Service Consommateurs BRITA si vous avez des questions sur les pièces détachées.

Exclusion de responsabilité

Veillez noter que BRITA décline toute responsabilité en cas de non-respect du présent mode d'emploi.

D'autres questions ?

Visitez notre site brita.net

* Ce filtre à eau a été testé pour le plomb, le cuivre, le chlore et le tartre selon la norme DIN EN 17093:2018 (réduction du tartre garantie jusqu'à 120L).



Hola y muchas gracias para elegir BRITA.

Agua filtrada BRITA por ti, tu familia y el medioambiente. Disfruta de tu nuevo producto



Todo nuestro conocimiento experto en los filtros de agua MAXTRA PRO: La **malla superfina** captura las partículas gruesas de las tuberías viejas y la **malla filtrante de alto rendimiento adicional** retiene incluso las partículas más pequeñas* ($\geq 30 \mu\text{m}$) del agua del grifo.

Las potentes perlas de resina intercambiadoras de iones

- desendurecen el agua y protegen tus electrodomésticos*
- para la reducción de metales como el plomo y el cobre

El microcarbón natural de cáscaras de coco

- reduce el olor y sustancias que alteran el sabor como el cloro,
- ofrece agua recién filtrada y de excelente sabor*.

La vida útil máxima del filtro de agua MAXTRA PRO es de 150 litros o 4 semanas.

Ser sostenibles es especialmente importante para nosotros,



por ese motivo nuestros filtros de agua son reciclables. Descubre más en brita.net



Rendimiento óptimo del filtro



Filtra solamente agua fría del grifo.

Utiliza los filtros de agua BRITA únicamente con agua del grifo de las plantas municipales de tratamiento de agua, ya que solo estas cumplen los requisitos legales para la calidad del agua de red.

Importante: Almacena el agua filtrada en un lugar fresco y utilízala en las 24 horas siguientes.

La recomendación oficial para hervir agua del grifo también se aplica al agua filtrada BRITA. La regla es: filtrar primero y hervir después.

Si esta recomendación no es aplicable, limpia la jarra en profundidad e inserta un nuevo filtro de agua.

Generalmente, se recomienda hervir el agua del grifo para el consumo de determinados grupos de personas (p. ej., bebés o personas con inmunodeficiencias).

Máxima calidad e higiene

Más de 50 años de experiencia en filtros de agua proporcionan:

- ✓ Innovación
- ✓ La calidad más alta

Para satisfacer nuestros altos estándares de calidad, aplicamos unos estrictos controles de calidad internos y externos.

Cada filtro de agua MAXTRA PRO se somete a un tratamiento con vapor caliente por higiene durante su fabricación y, posteriormente, se embala en una lámina protectora. (Nota: El filtro de agua puede estar húmedo debido a la condensación tras el tratamiento con vapor).

El material filtrante del filtro de agua MAXTRA PRO se somete a un tratamiento especial con plata por higiene.

Es posible que pequeñas cantidades de plata se transfieran al agua. Esto está en acorde con las recomendaciones de la Organización Mundial de la Salud (OMS).

BRITA recomienda sustituir el filtro de agua con regularidad.

Sigue los procedimientos de limpieza recomendados y las indicaciones sobre la preparación del filtro (capítulos 1-7).

La jarra debe limpiarse con regularidad.

Nota

Si la jarra no se va a usar en una temporada, retira el filtro del agua, vacía la jarra y sustituye el filtro de agua sin apretar en el embudo vacío.

Consulta el capítulo 7 "Sustitución del filtro de agua MAXTRA PRO".

Funcionamiento sencillo

1 Límpiela antes del primer uso y cada vez que cambies el filtro de agua.

Para unos resultados de limpieza óptimos, pon el embudo BRITA PerfectFit boca abajo y enjuaga el mecanismo de BRITA PerfectFit con agua del grifo durante unos segundos (excepto BRITA Flow). La jarra debe limpiarse antes del primer uso y cuando cambies el filtro de agua. El embudo y la jarra son aptos para lavavajillas (máx. 50 °C) o pueden limpiarse a mano.

Limpia tu BRITA Flow únicamente a mano y con agua fría o templada.

Jarra de cristal: Si bien las gomas de fijación de la jarra de cristal son aptas para lavavajillas, recomendamos que se laven a mano, ya que de lo contrario podrían decolorarse. Sécala bien antes de volver a colarla en el embudo.

Tapa con BRITA Smart Light +

Retira BRITA Smart Light antes de limpiar la tapa (gíralo en el sentido contrario al de las agujas del reloj (x)).

BRITA Smart Light no debe lavarse en el lavavajillas. Retira BRITA Smart Light a mano y límpiela con un paño suave y húmedo.

Tapa con BRITA Memo no extraíble J

Limpia la tapa a mano, ya que no es apta para lavavajillas.

2 Preparación del filtro de agua MAXTRA PRO B

Una vez limpia, llena la jarra con agua fría.

Sumerge el filtro de agua y agítalo ligeramente para eliminar cualquier exceso de aire. Extrae el filtro de agua y vacía el agua de la jarra. ¡Hecho!

3 Inserción del filtro de agua MAXTRA PRO C

El sistema BRITA PerfectFit se ha desarrollado para crear un ajuste y sellado perfectos entre el filtro de agua MAXTRA PRO y el embudo.

Inserta el embudo en la jarra y coloca el filtro de agua con firmeza en el embudo. Si el agua no fluye, empuja el filtro de agua más hacia abajo.

BRITA solo puede garantizar una filtración óptima si se utilizan filtros de agua BRITA MAXTRA PRO.

El sistema BRITA PerfectFit no está incluido en el BRITA Flow.

4 Llenado de la jarra con filtro de agua BRITA D E

El agua del embudo se filtra automáticamente y fluye a la jarra. Cómo se llene la jarra dependerá del modelo o del tipo de tapa.

5 Activación del filtro de agua MAXTRA PRO F

Para un rendimiento y sabor óptimos, deja pasar dos embudos enteros de agua del grifo a través del filtro antes de beber.

Para unirse a BRITA en el cuidado del medio ambiente, puedes utilizar esta agua filtrada para regar las plantas, por ejemplo.

6 Configuración del indicador de cambio del filtro de agua

¡Qué práctico! La jarra con filtro de agua BRITA te indicará cuando necesitas un filtro de agua nuevo.

Para esto, hay diferentes indicadores de cambio en la tapa:

BRITA Smart Light G H I

Su sensor inteligente mide el tiempo desde que se sustituyó el filtro de agua por última vez y registra el volumen de agua filtrada. Antes de usar la jarra por primera vez (y cada vez que cambie el filtro de agua), pulsa el botón Reset de BRITA Smart Light durante unos 5-10 segundos hasta que el indicador LED parpadee en verde tres veces.

Ahora, la jarra está lista para usarse.

La luz parpadeante indica cuándo deberías sustituir el filtro:

Verde: El filtro de agua está filtrando de forma óptima.

Amarilla: Pronto llegará el momento de cambiar el filtro de agua.
Piensa en comprar uno nuevo.

Roja: Cambia el filtro de agua.

Puedes comprobar el estado del filtro en cualquier momento pulsando brevemente en BRITA Smart Light.

BRITA Memo

Retira la lámina protectora antes de usar BRITA Memo por primera vez.

Tras activar el filtro de agua, mantén pulsado el botón START hasta que aparezcan cuatro barras en la pantalla y parpadeen dos veces. El punto parpadeante en la parte inferior derecha del indicador significa: "Memo funcionando".

Si el indicador de vacío parpadea, se necesitará un nuevo filtro de agua.

Sustitución del filtro de agua MAXTRA PRO

Solo tienes que retirar el filtro de agua y seguir los pasos del 1 al 6 de las instrucciones.

Información importante

No coloques nunca la jarra con filtro de agua BRITA ni el filtro de agua MAXTRA PRO a pleno sol y mantenlos alejados de elementos calefactores (por ejemplo, hervidoras u hornos convencionales).



Es mejor almacenarlos en un lugar oscuro, fresco y seco (y conservar los filtros de agua nuevos en su embalaje original). Mantén tu BRITA Smart Light fuera del alcance de los niños (riesgo de ingestión).

¿Sensible al potasio?

El filtrado provoca inicialmente una ligera elevación en el contenido en potasio del agua. Esto es inocuo (por ejemplo, 1 l de agua filtrada BRITA contiene menos potasio que una manzana). Consulta a tu médico antes de usar un filtro de agua BRITA si padeces insuficiencia renal o debes seguir una dieta especial baja en potasio.

Restos naturales

Las perlas de carbón activo BRITA son de origen natural, de modo que pueden producirse variaciones naturales.

Un pequeño volumen de partículas pequeñas de carbón puede pasar al agua filtrada, por lo que es posible que veas partículas negras.

Estas partículas no son dañinas para la salud porque, si se ingieren, atraviesan el cuerpo de forma natural sin sufrir modificaciones. Si encuentras partículas de carbón en el agua filtrada, BRITA recomienda enjuagar el filtro de agua hasta que no haya partículas visibles.

Eliminación y piezas de recambio

La BRITA Smart Light y BRITA Memo utilizan baterías (vida útil de aproximadamente 5 años). El indicador de cambio deberá retirarse cuando se alcance este plazo y desecharse adecuadamente de acuerdo con las disposiciones reglamentarias.



BRITA Smart Light

Gírala en sentido contrario al de las agujas del reloj y retírala de la tapa.

BRITA Memo

Extráela con un destornillador (retírala solo para desecharla).

Jarra con filtro de agua BRITA y filtro de agua

Deséchalas según las normativas locales.

La sostenibilidad es importante para nosotros

Estaremos encantados de proporcionarte piezas de recambio para alargar la vida útil de nuestros productos.

Ponte en contacto con los servicios de atención al cliente de BRITA o el distribuidor local si tienes preguntas sobre las piezas de recambio.

Exclusión de responsabilidad

Queremos que comprendas que BRITA no acepta ninguna responsabilidad si no se sigue la información del manual del usuario.

¿Tienes alguna pregunta?

Entonces, visítanos en brita.net.

* De conformidad con la norma DIN EN 17093:2018, se ha analizado este sistema de filtro de agua para detectar la presencia de plomo, cobre, cloro, así como la dureza de carbonatos (la reducción de la dureza de carbonatos hasta los 120L).



Hallo! Hartelijk dank dat u voor BRITA heeft gekozen.

BRITA gefilterd water – voor u, uw gezin en het milieu. Veel plezier met het gebruik van dit nieuwe product.



Al onze deskundige kennis is verwerkt in de MAXTRA PRO waterfilters: Eerst vangt een **ultra-fijne zeef** de grofste deeltjes uit oude leidingen op en vervolgens filtert een **extra hoogwaardige filterzeef** zelfs de fijnste* deeltjes (* $\geq 30 \mu\text{m}$) uit het kraanwater.

Krachtige ionenuitwisselaar parels

- voor zachter water, om uw apparaten te beschermen*
- voor de vermindering van metalen zoals lood en koper

Natuurlijke micro koolstof van kokosnootschalen

- reduceert geur- en smaakverstorende stoffen zoals chloor
- biedt heerlijk smakend, vers gefilterd water*

De maximale levensduur van een MAXTRA PRO waterfilter is 150 liter of 4 weken.

Duurzaam handelen is voor ons bijzonder belangrijk



Daarom kunnen onze waterfilters gerecycled worden. Meer informatie kunt u vinden op brita.net



Optimale filterprestatie



Filter uitsluitend koud kraanwater.

Gebruik BRITA waterfilters alleen met kraanwater van gemeentelijke waterzuiveringsinstallaties, omdat alleen dit water aan de wettelijke eisen voor drinkwaterkwaliteit voldoet.

Belangrijk: bewaar gefilterd water op een koele plaats en gebruik het binnen 24 uur.

Het officiële advies voor het koken van kraanwater geldt ook voor BRITA gefilterd water. De regel is: eerst filteren, dan koken.

Als dit advies niet langer opgaat, moet u de kan grondig schoonmaken en een nieuw waterfilter plaatsen.

Voor bepaalde groepen mensen (bijvoorbeeld mensen met een verminderde weerstand en baby's) wordt over het algemeen het koken van kraanwater aanbevolen.

Hoogste kwaliteit & hygiëne

Meer dan 50 jaar ervaring met waterfiltratie staat voor:

- ✓ Innovatie
- ✓ De hoogste kwaliteit

Om aan onze hoge kwaliteitsnormen te voldoen, voeren we strenge interne en externe kwaliteitscontroles uit.

Elk MAXTRA PRO waterfilter ondergaat tijdens de productie, vanwege hygiënische doeleinden, een behandeling met hete stoom en wordt daarna direct verpakt in een beschermende folie. (Let op: het waterfilter kan door condensatie na de stoombehandeling vochtig zijn).

Het filtermateriaal van het MAXTRA PRO waterfilter ondergaat met het oog op hygiëne een speciale behandeling met zilver.

Een kleine hoeveelheid van dat zilver kan in het water terechtkomen. Dit is echter in overeenstemming met de aanbevelingen van de Wereldgezondheidsorganisatie (WHO). BRITA beveelt aan om het waterfilterpatroon regelmatig te vervangen.

Volg de aanbevolen reinigingsprocedures en de aanwijzingen om het filterpatroon gebruiksklaar te maken (hoofdstukken 1 - 7). De kan moet regelmatig schoongemaakt worden.

Let op

Als de kan een tijdje niet gebruikt wordt, moet u het waterfilterpatroon verwijderen, de kan legen en het waterfilterpatroon losjes in de lege trechter terugplaatsen. Raadpleeg hoofdstuk 7: 'Het MAXTRA PRO waterfilterpatroon vervangen'.

Werking - zeer gemakkelijk

1 Reinig vóór het eerste gebruik en telkens wanneer u het waterfilterpatroon vervangt

Draai voor het beste reinigingsresultaat de BRITA PerfectFit trechter ondersteboven en laat een straal kraanwater gedurende enkele seconden direct in het BRITA PerfectFit-mechanisme stromen (behalve BRITA Flow).

De kan moet vóór het eerste gebruik en wanneer u het waterfilterpatroon vervangt, schoongemaakt worden. De trechter en de kan zijn vaatwasmachinebestendig (max. 50° C) of kunnen met de hand worden schoongemaakt.

Was uw BRITA Flow alleen af met de hand met koud of lauw water. Glazen kan: Over het algemeen zijn de afdichtringen van de glazen kan vaatwasmachinebestendig, maar we raden toch aan om ze met de hand af te wassen. Anders kan er lichte verkleuring optreden. Droog de ring goed af voordat u deze weer op de trechter plaatst.

Deksel met BRITA Smart Light +

Verwijder de BRITA Smart Light voordat u het deksel schoonmaakt (tegen de klok in draaien (x)).

De BRITA Smart Light mag niet in de afwasmachine worden gereinigd. Verwijder de BRITA Smart Light met de hand en maak deze schoon met een zachte, vochtige doek.

Deksel met niet-verwijderbaar BRITA Memo J

Maak het deksel met de hand schoon; deze is niet vaatwasmachinebestendig.

2 Voorbereiden van het MAXTRA PRO waterfilterpatroon B

Vul de gereinigde kan met koud water.

Dompel het waterfilter onder en schud lichtjes om overtollige lucht te verwijderen. Verwijder het waterfilter en giet het water uit de kan. Klaar!

3 Het MAXTRA PRO waterfilterpatroon plaatsen C

Het BRITA PerfectFit-systeem is zo ontwikkeld dat het MAXTRA PRO waterfilter en de trechter perfect passen en goed afsluiten. Steek de trechter in de kan en plaats het waterfilter stevig in de trechter. Duw het waterfilter verder naar beneden als het water er niet doorheen stroomt.

BRITA kan alleen optimale filterresultaten garanderen als er een BRITA MAXTRA PRO waterfilter wordt gebruikt.

Het BRITA PerfectFit-systeem is niet opgenomen in de BRITA Flow.

4 De BRITA waterfilterkan vullen D E

Het water in de trechter wordt automatisch gefilterd en stroomt in de kan.

Hoe de kan gevuld wordt hangt af van het model of het type deksel.

5 Het MAXTRA PRO waterfilterpatroon activeren F

Voor een optimale smaak en werking moet u vóórdat u het water gaat drinken, twee volle trechters kraanwater door het filter laten lopen.

Om samen met BRITA voor het milieu te zorgen, kunt u dit gefilterde water bijvoorbeeld gebruiken om uw planten water te geven.

6 De vervangingsindicator voor het waterfilterpatroon instellen

Dat is handig! De BRITA waterfilterkan zal u laten weten wanneer u een nieuw waterfilterpatroon moet plaatsen.

Hiervoor zijn er in het deksel verschillende vervangingsindicatoren:

BRITA Smart Light G H I

Deze intelligente sensor meet niet alleen de tijd sinds de laatste vervanging van het waterfilter, maar registreert ook de hoeveelheid gefilterd water.

Voordat u de kan voor de eerste keer gebruikt (en na elke keer dat u het waterfilter vervangt), drukt u ca. 5 tot 10 seconden op de BRITA Smart Light reset-knop, totdat de LED-indicator driemaal groen knippert.

De kan is nu klaar voor gebruik.

Het knipperende lampje geeft aan wanneer u het filter moet vervangen:

Groen: Het waterfilterpatroon filtert optimaal.

Geel: Het waterfilterpatroon moet binnenkort vervangen worden. Vergeet niet om een nieuwe aan te schaffen.

Rood: Vervang het waterfilterpatroon.

U kunt de status van uw filter op elk moment controleren door kort op BRITA Smart Light te drukken.

BRITA Memo

Verwijder de beschermfolie voordat u de BRITA Memo voor het eerst gaat gebruiken.

Nadat u het waterfilter geactiveerd heeft, houdt u de toets 'START' ingedrukt tot er vier streepjes op het display verschijnen die tweemaal knipperen.

Het knipperende stipje rechtsonder op de display betekent: 'Memo in gebruik'.

Er moet een nieuw waterfilterpatroon geplaatst worden als de lege display knippert.

7 De MAXTRA PRO waterfilterpatroon vervangen

Verwijder het waterfilter en volg de stappen 1 tot 6 van de gebruiksaanwijzing.

Belangrijke opmerkingen

Plaats de BRITA waterfilterkan en het MAXTRA PRO waterfilter nooit in de volle zon en houd de kan uit de buurt van hittebronnen (zoals waterkokers of conventionele ovens).  Het is beter ze op een donkere, koele en droge plaats te bewaren (en nieuwe waterfilterpatronen in hun oorspronkelijke verpakking te bewaren). Houd de BRITA Smart Light buiten bereik van kinderen (risico op inslikken).

Gevoelig voor kalium?

Het filtreren veroorzaakt aanvankelijk een lichte verhoging van het kaliumgehalte van het water. Dit is onschadelijk (één liter BRITA gefilterd water bevat minder kalium dan een appel).

Als u aan een nierziekte lijdt of een speciaal kaliumarm dieet moet volgen, kunt u het beste eerst uw arts raadplegen voordat u een BRITA waterfilter gaat gebruiken.

Natuurlijke sporen

De BRITA actieve koolstof-parels hebben een natuurlijke oorsprong en er kunnen dus natuurlijke variaties voorkomen.

Er kunnen kleine koolstofdeeltjes in het gefilterde water terechtkomen, die u als zwarte deeltjes kunt waarnemen.

Deze deeltjes zijn niet schadelijk voor uw gezondheid, omdat ze op natuurlijke wijze onveranderd door het lichaam gaan als ze ingeslikt worden.

Als u koolstofdeeltjes in uw gefilterde water aantreft, raadt BRITA u aan het waterfilter te spoelen tot er geen deeltjes meer zichtbaar zijn.

Verwijdering en reserveonderdelen

De BRITA Smart Light en de BRITA Memo maken gebruik van batterijen (met een levensduur van ca. 5 jaar).

De vervangingsindicator moet aan het einde van de levensduur verwijderd worden en op de juiste manier en volgens de wettelijke voorschriften worden weggegooid.



BRITA Smart Light

Draai tegen de wijzers van de klok in en verwijder het van het deksel.

BRITA Memo

Verwijder met behulp van een schroevendraaier (alleen verwijderen als u het wilt weggooien).

BRITA waterfilterkan en waterfilterpatroon

Gooi de kan weg in overeenstemming met de plaatselijke voorschriften.

Duurzaamheid is belangrijk voor ons

Met alle plezier leveren we u reserveonderdelen om de levensduur van onze producten te verlengen.

Neem contact op met de BRITA klantenservice of uw plaatselijke distributeur als u vragen hebt over reserveonderdelen.

Uitsluiting van aansprakelijkheid

We vragen om uw begrip voor het feit dat BRITA geen aansprakelijkheid aanvaardt als de informatie in de instructies voor gebruik niet wordt opgevolgd.

Heeft u verder nog vragen?

Ga dan naar brita.net

* Dit waterfiltersysteem is getest op lood, koper, chloor en carbonaathardheid volgens DIN EN 17093:2018 (vermindering van carbonaathardheid is getest tot maximaal 120L).



Hello and thank you very much for choosing BRITA.

BRITA filtered water – for you, your family and the environment!
Have fun using your new product!



All of our expert knowledge with MAXTRA PRO water filters:
Super-fine mesh captures coarse particles from old pipeworks
and the **additional high-performance filter mesh** retains even the
finest* particles ($\geq 30 \mu\text{m}$) from tap water.

Powerful Ion-exchange pearls

- for softer water, to protect your appliances*
- for the reduction of metals such as lead and copper

Natural MicroCarbon from coconut shells

- reduces odor- and taste-impairing substances such as chlorine
- provides great-tasting, freshly filtered water*

The maximum lifespan of a MAXTRA PRO water filter is 150 litres
or 4 weeks.

Acting sustainably is especially important to us



That's why our water filters are recyclable.
Find out more at brita.net



Optimum filter performance



Please only filter cold tap water.

Please only use BRITA water filters with tap water from municipal
water treatment plants – only this meets the legal requirements for
drinking water quality.

Important: store filtered water in a cool place and use within
24 hours.

Official advice for boiling tap water also applies to BRITA filtered
water. The rule is: filter first, then boil!

If this advice no longer applies, please clean the jug thoroughly
and insert a new water filter.

For certain groups of people (e.g. babies and people with impaired
immunity) it is generally recommended that tap water should be
boiled.

Highest quality & hygiene

Over 50 years of water filter experience stands for:

- ✓ Innovation
- ✓ the highest quality

In order to meet our high quality standards, there are strict internal and external quality controls in place.

Every MAXTRA PRO water filter undergoes treatment with hot steam for hygiene purposes during manufacture and is then packed in a protective foil. (Note: the water filter may be damp due to condensation following the steam treatment).

The filter material of the MAXTRA PRO water filter undergoes a special treatment with silver for hygiene reasons.

A small quantity of silver may be released into the water. This is in line with the recommendations of the World Health Organization (WHO).

BRITA recommends replacing the water filter regularly.

Please follow the recommended cleaning procedures and advice on preparing the filter (chapters 1-7).

The jug should be cleaned regularly.

Note

If the jug is not being used for a while, remove the water filter, empty the jug and replace the water filter loosely in the empty funnel.

Please refer to chapter 7 "Changing the MAXTRA PRO water filter".

Operation - very easy

1 Clean before the first use and every time you change the water filter

For optimum cleaning results, turn the BRITA PerfectFit funnel upside down and flush the BRITA PerfectFit mechanism with tap water for a few seconds (excluding BRITA Flow).

The jug should be cleaned before the first use and when you change the water filter - the funnel and jug are dishwasher safe (max. 50° C) or can be cleaned by hand!

Please clean your BRITA Flow only by hand with cold or lukewarm water.

Glass Jug: In general, the Glass Jug sealing rings are dishwasher proof, but we still recommend washing them by hand. Otherwise, slight discolouration may occur. Dry it thoroughly before reattaching it to the funnel.

Lid with BRITA Smart Light +

Please remove the BRITA Smart Light before cleaning the lid (turn counter-clockwise (x)).

The BRITA Smart Light must not be washed in the dishwasher! Remove the BRITA Smart Light by hand and clean with a soft, damp cloth.

Lid with non-removable BRITA Memo **J**

Please clean the lid by hand, as it is not dishwasher safe!

2 Preparing the MAXTRA PRO water filter **B**

Fill the clean jug with cold water.

Immerse the water filter and shake slightly to remove any excess air. Remove the water filter and pour away the water in the jug. Done!

3 Inserting the MAXTRA PRO water filter **C**

The BRITA PerfectFit System has been developed to create a perfect fit and seal between the MAXTRA PRO water filter and the funnel.

Insert the funnel into the jug and place the water filter firmly in the funnel. Please push the water filter further downwards if the water does not flow through.

BRITA can only guarantee optimum filtration if BRITA MAXTRA PRO water filters are used.

The BRITA PerfectFit System is not included in BRITA Flow.

4 Filling the BRITA water filter jug **D** **E**

The water in the funnel is filtered automatically and flows into the jug.

How the jug is filled will depend on the model or the type of lid.

5 Activating the MAXTRA PRO water filter **F**

For optimal taste and performance please allow two full funnels of tap water to pass through the filter before drinking.

To join BRITA in considering the environment, you can use this filtered water to water your plants, for example.

6 Setting the water filter exchange indicator

How handy! The BRITA water filter jug will tell you when you need a new water filter.

There are different exchange indicators for this in the lid:

BRITA Smart Light **G** **H** **I**

Its intelligent sensor not only measures the time since the water filter was last replaced, but also records the volume of filtered water.

Before using the jug for the first time (and after every time you change the water filter), press the BRITA Smart Light reset button for approx. 5-10 seconds until the LED indicator flashes green three times.

The jug is now ready to use.

The flashing light indicates when you should replace the filter:

Green: The water filter is filtering optimally.

Yellow: It will soon be time to change the water filter. Think about purchasing a new one!

Red: Please change the water filter!

You can check your filter status at any time by pressing briefly on the BRITA Smart Light.

BRITA Memo

Remove the protective foil before using BRITA Memo for the first time.

After activating the water filter, press and hold the „START“ button until four bars appear on the display and flash twice.

The flashing dot in the bottom right of the display unit means: “Memo in operation”.

A new water filter is required if the empty display unit flashes.

7 Changing the MAXTRA PRO water filter

Simply remove the water filter and follow steps 1 to 6 of the instructions.

Important information

Never place the BRITA water filter jug and the MAXTRA PRO water filter in full sun and keep away from heating elements (e.g. kettles or conventional ovens).



It is better to store them in a dark, cool and dry place (and keep new water filters in their original packaging). Store the BRITA Smart Light out of the reach of children (risk of swallowing)!

Sensitive to potassium?

Filtering initially causes a slight elevation in the potassium content of the water. This is harmless (e.g. 1 L of BRITA filtered water contains less potassium than an apple).

Please consult your doctor before using a BRITA water filter if you suffer from kidney disease or have to follow a special low-potassium diet.

Natural traces

The BRITA activated carbon beads are of natural origin and so natural variations may occur.

A low volume of small carbon particles can get into the filtered water, which you may see as black particles.

These particles are not harmful to your health because they pass naturally through the body unchanged if swallowed.

If you discover carbon particles in your filtered water, BRITA recommends rinsing the water filter until there are no more particles visible.

Disposal and spare parts

The BRITA Smart Light and BRITA Memo use batteries (lifespan of approx. 5 years). The exchange indicator should be removed at the end of its lifespan and disposed of properly in accordance with the statutory regulations.



BRITA Smart Light

Rotate counter-clockwise and remove from the lid.

BRITA Memo

Lift out using a screwdriver (please only remove it for the purpose of disposal).

BRITA water filter jug and water filter

Dispose of these in accordance with the local regulations.

Sustainability is important to us

We will be happy to supply you with spare parts to extend the lifecycle of our products.

Please contact the BRITA customer services or your local distributor if you have any questions about spare parts.

Exclusion of liability

We ask for your understanding that BRITA does not accept any liability if the information in the usage instructions is not followed.

Do you have any further questions?

Then visit us on brita.net

* This water filter system is tested for lead, copper, chlorine and carbonate hardness according to DIN EN 17093:2018 (limescale is certified to be reduced for 120l).



DE BRITA SE
AT Heinz-Hankammer-Straße 1
D-65232 Taunusstein
Verbraucherservice:
Tel.: 0800 754 754

CH BRITA Wasser-Filter-Systeme AG
Gasmatt 6
CH-6025 Neudorf/LU
Verbraucherservice/Téléphone
client/Servizio di assistenza
ai consumatori:
041 932 42 00

IT BRITA ITALIA S.r.l
Via Zanica, 19K
I-24050 Grassobbio (BG)
Tel: +39 035 203 447
Numero Verde: 800 913 716
Fax: +39 035 199 62 232