



Tisch

Rose/Orchidee/Lilie

Montageanleitung

Stand: 01.05.2015



Verbindung der Längsprofile durch Verbinder mit Madenschrauben



Die Profile (Pos. 1 bzw. Pos. 1.1) sind, wie dargestellt, so zu verbinden, dass folgende Profillängen entstehen:

Rose/Orchidee/Lilie	Typ II	2x 2104 mm
Rose/Orchidee/Lilie	Typ III	2x 3162 mm
Rose/Orchidee/Lilie	Typ IV	2x 4220 mm

Montageanleitung

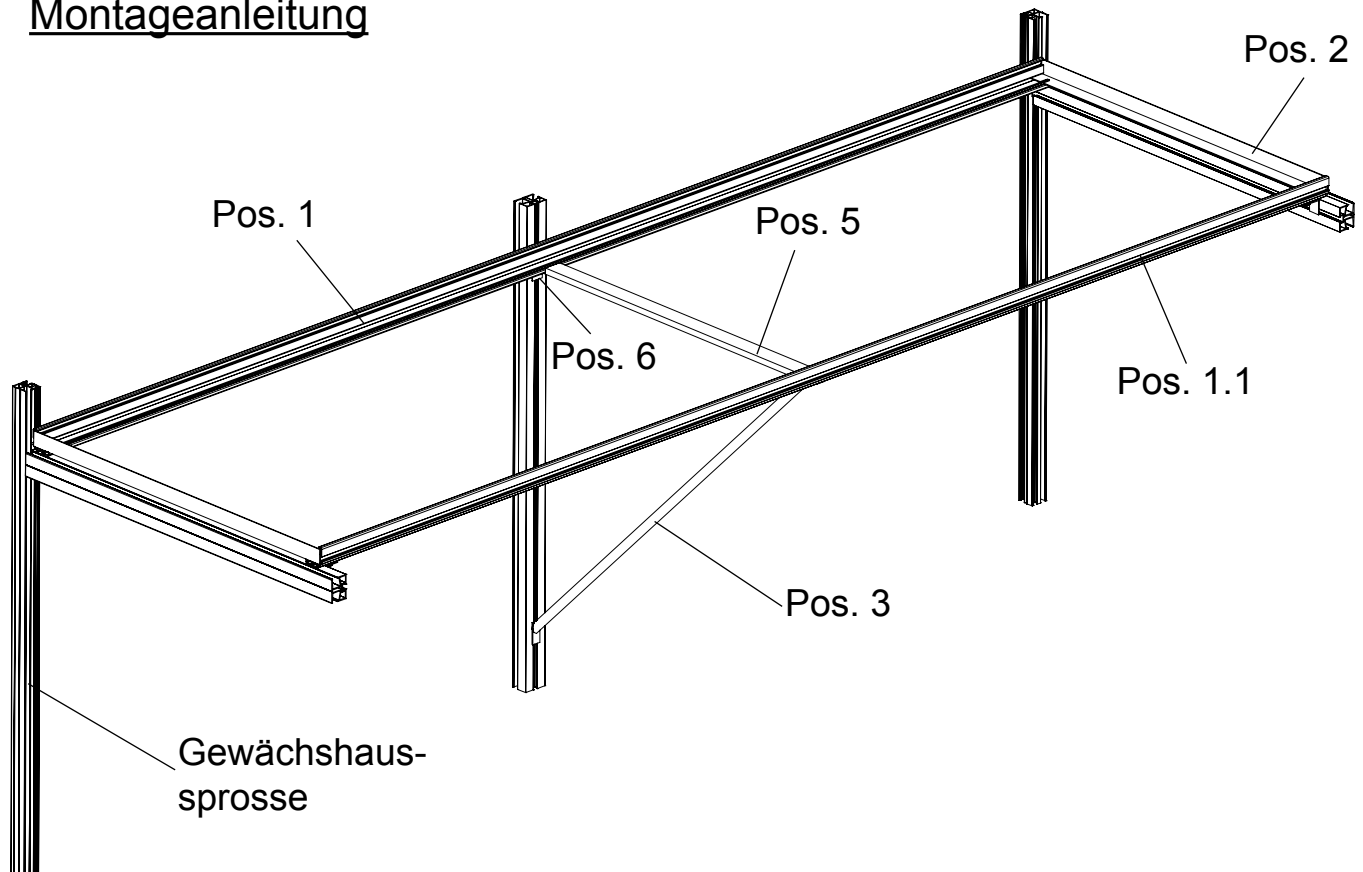

Schritt 1

zu Schritt 1



Die Endstücke Strebe (V36) jeweils am Ende der Streben (Pos. 3) aufstecken.

Schritt 2

zu Schritt 2

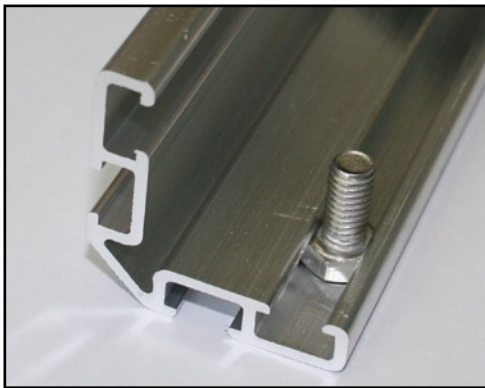

In den oberen Kanal, auf der Innenseite der Längsprofile (Pos. 1/1.1) ziehen Sie jeweils eine Sechskantschraube M6 x 12 (S12) vom Ende her ein.

Schritt 3

zu Schritt 3

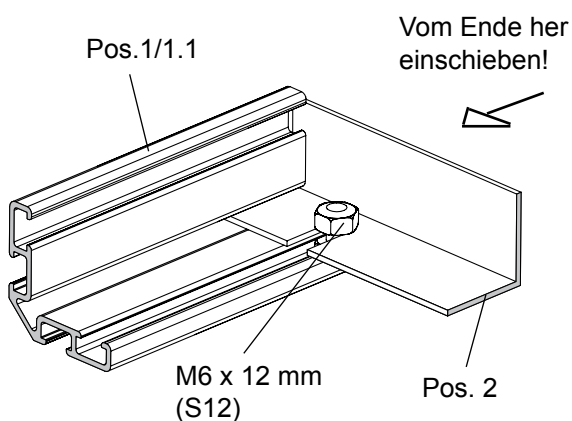

Das Querprofil (Pos. 2) vom Ende her einschieben und mit Mutter M6 verschrauben.



Schritt 4

zu Schritt 4

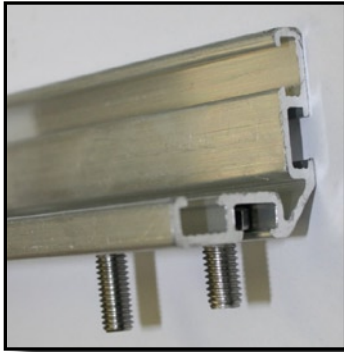

In den unteren Kanal, auf der Außenseite des Längsprofils (Pos. 1/1.1), ziehen Sie jeweils eine Schraube M6 x 16 (S5) pro mittlerer Gewächshausspresse ein.

Ohne Winkel dargestellt!

Schritt 5

zu Schritt 5

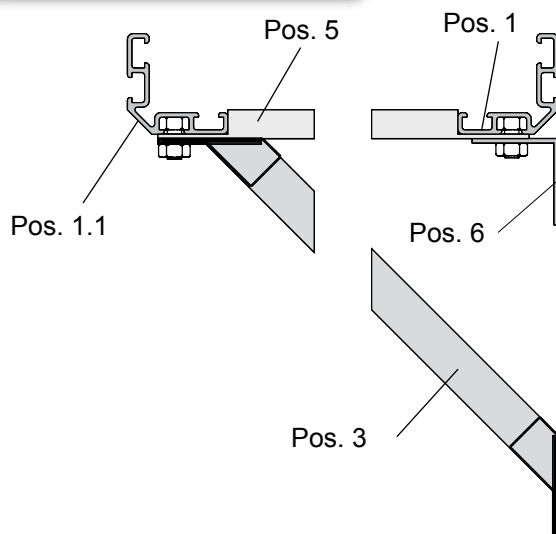

Jetzt die Abstandshalter (Pos. 5) zwischen die Längsprofile legen.

Winkel und Streben nach den Gewächshauspressen ausrichten.

Vereinfachte Darstellung!

Schritt 6

zu Schritt 6

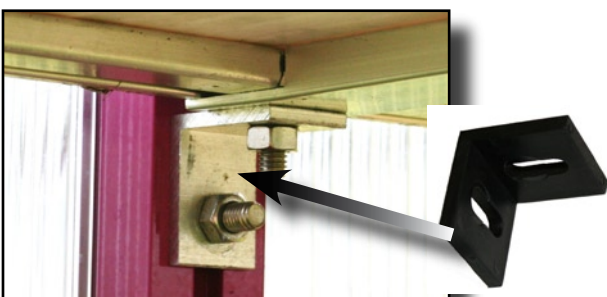

Anschließend werden die Abstandshalter zusammen mit den Streben (Pos. 3) und den Auflagewinkeln (V185) am Längsprofil verschraubt.

Schritt 7

zu Schritt 7

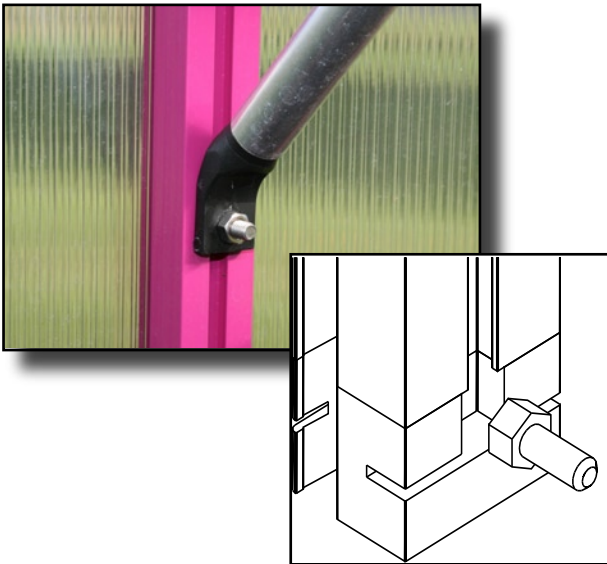

Tisch an den Gewächshausprossen verschrauben. Hierzu die Streben (Pos. 3) an den Sprossen anschrauben. Dafür werden im Bereich des Kunststoffgleiters je zwei Schrauben M6 x 16 (S5) eingezogen.

Ansicht

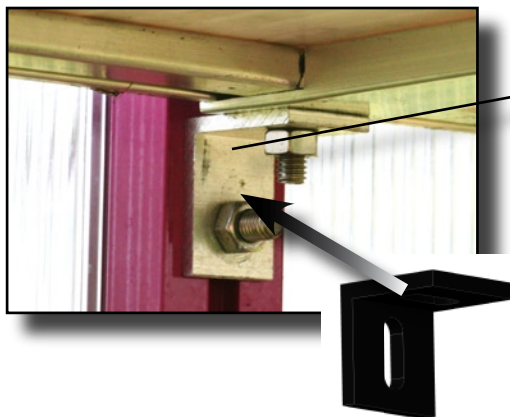

Schritt 8

zu Schritt 8

Sechskantschraube
M6 x 12



Den Tisch auf dem Querriegel auflegen. Mit dem Auflagewinkel (V185) und der Hammerkopfschraube M6 x 16 (S15) am Querriegel befestigen.

Schritt 9





zu Schritt 9

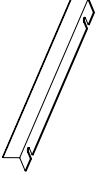
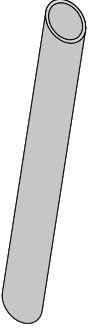

Einlegen der Tischplatten.

Modell Rose/Orchidee/Lilie

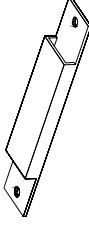
Stückliste Tisch

Bezeichnung	Pos.-Nr.	Art.-Nr.	Darstellung	Rose II	R/O/L III	R/O/L IV
Längsprofil	1/1.1	/		4 1052	4 1581	6 1407
Querprofil	2	/		2	2	2
Strebe	3	/		1	2	3
Endstück Strebe	V36	9999 0015		2	4	6
Abstandshalter	5	/		1	2	3
Auflagewinkel 4 mm	V185	/		3	4	5
Verbinder mit Madenschraube	V161	9999 0461		4	4	8

Modell Rose/Orchidee/Lilie

Stückliste Tisch

Bezeichnung	Pos.-Nr.	Art.-Nr.	Darstellung	Rose II	R/O/L III	R/O/L IV
Sechskantschraube M6 x 12 mit Mutter M6	S12 S1	9999 0124 9999 0128		4	4	4
Sechskantschraube M6 x 16 mit Mutter M6	S5 S1	9999 0183 9999 0128		6	10	14
Hammerkopfschraube M6 x 16 mit Mutter M6	S15 S1	9999 0063 9999 0128		2	2	2
Innensechskantschlüssel	V21	9999 0056		1	1	1