

- DE Dämpfung einstellen:
- NL Set damping:
- FR Régler l'amortissement :
- NL Damping instellen:
- IT Impostare lo smorzamento:
- ES Ajustar la amortiguación:
- PT Ajuste de amortecimento:
- CZ Nastavit tlumení:
- PL Zestaw tłumienia:
- HU Csillapítás beállítás:
- SI Nastavite dušenje:
- HR Postavite prigušivanje:
- SK Nastavit tlmenie:
- SE Podesite prigušivanje:
- DK Zадайте демпфериране:
- IS Setafti amortizæra:
- FI Ställ in dämpning:
- TR Sæt dæmpning:
- GR Stilla dæmpun:
- SE Aseta vaimennus:
- DK Seadista summutus:
- TR Sönümlemeyi ayarlayın:
- GR Ρύθμιση απόσβεσης:

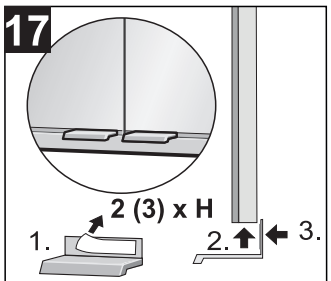
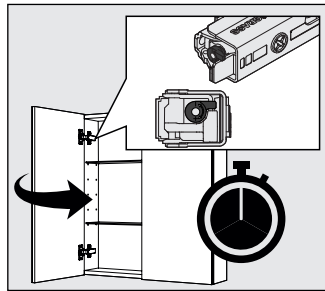
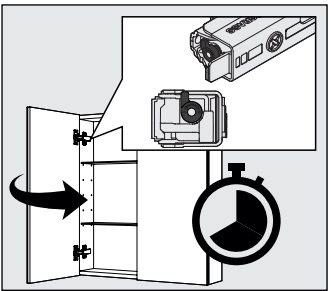

LED

- DE Dieses Produkt enthält eine Lichtquelle der Energieeffizienzklasse F.
- GB This product contains a light source of energy efficiency class F.
- FR Ce produit contient une source lumineuse de classe d'efficacité énergétique F.
- NL Dit product bevat een lichtbron van energieefficiëntieklasse F.
- IT Questo prodotto contiene una sorgente luminosa di classe di efficienza energetica F.
- ES Este producto contiene una fuente de luz de clase de eficiencia energética F.
- PT Este produto contém uma fonte de luz de classe de eficiência energética F.
- CZ Tento výrobek obsahuje světelný zdroj třídy energetické účinnosti F.
- PL Ten produkt zawiera źródło światła o klasie efektywności energetycznej F.
- HU Ez a termék egy F energiahatékonysági osztályú fényforrást tartalmaz.
- SI Ta izdelek vsebuje vir svetlobe razreda energijske učinkovitosti F.
- HR Ovaj proizvod sadrži izvor svjetlosti razreda energetske učinkovitosti F.
- SK Tento výrobok obsahuje svetelný zdroj triedy energetickej účinnosti F.
- BH Ovaj proizvod sadrži izvor svjetlosti klase energetske efikasnosti F.
- BG Този продукт съдържа източник на светлина с клас на енергийна ефективност F.
- RO Acest produs conține o sursă de lumină de clasă F, de eficiență energetică.
- SE Denna produkt innehåller en ljuskälla av energieeffektivitetsklass F.
- DK Dette produkt indeholder en lyskilde til energieffektivitetsklasse F.
- IS Þessi vara inniheldur ljósgjafa orkunýtniflokks F.
- FI Tämä tuote sisältää energiatehokkuusluokan F valonlähteen.
- EST See toode sisaldab valgusallikat energiatõhususe klassiga F.
- TR Bu ürün, enerji verimliliği sınıfı F olan bir ışık kaynağı içerir.
- GR Αυτό το προϊόν περιέχει μια φωτεινή πηγή ενεργειακής απόδοσης τάξης F.

ERSATZTEILE / SPARE PARTS

- | | | | |
|-------------------------|----------------------|----------------------|-------------------|
| FR Pièces d'échange | CZ Náhradní díly | SK Náhradné diely | DK Reservedele |
| NL Onderdelen | PL Części zamienne | BH Rezervni dijelovi | IS Auka hlutir |
| IT Pezzi ricambio | HU Tartalék részek | BG Резервни части | FI Varaosat |
| ES Piezas de recambio | SI Rezervni deli | RO Piese de schimb | EST Varuosad |
| PT Peças sobresselentes | HR Pričuvni dijelovi | SE Reservdelar | TR Yedek parçalar |
| | | | GR Ανταλλακτικά |

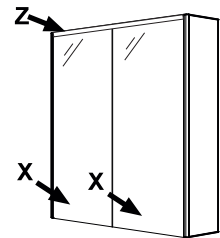

Typ 25 10120:

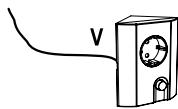
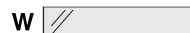

Typ 25 10133 / 10131 / 10130 / 10132:

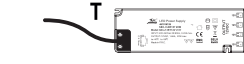
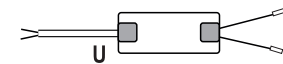

SCHUTZBEREICH / SAFETY AREA

- | | | | |
|-----------------------|-----------------------|-------------------------|------------------------|
| FR Zone de protection | CZ Ochranné pásmo | SK Ochranné pásmo | DE Sicherheitsabstand |
| NL Veiligheidsruimte | PL Strefa ochronna | BH Zaštitno područje | ES Verndarsvði |
| IT Zone di protezione | HU Védett terület | RS Zaštita zona | FI Turva-alue |
| ES Zona de protección | SI Zaščitno območje | RO Domeniu de protecție | SK Kalliseala |
| PT Zona de protecção | HR Zaštiteno područje | SE Skyddsområde | TR Korunma bölümü |
| | | | GR Περιοχή ή προστασία |

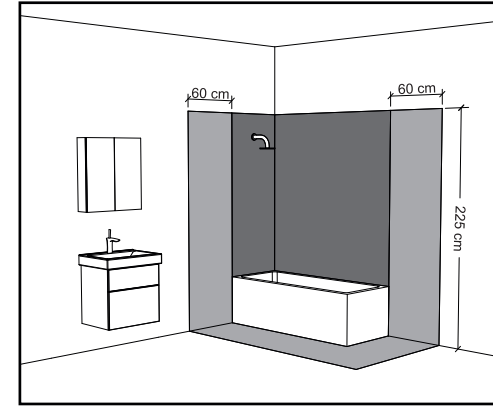

- Zone 1
- Zone 2
- Zone 3

SERVICE

- DE Bei Reklamationen diesen Abschnitt (Kopie) zusammen mit dem Kaufbeleg an Jokey schicken.
- GB In the event of a complaint, send this section (copy) together with the purchase receipt to Jokey.
- FR En cas de réclamation, envoyez cette section (copie) avec le reçu d'achat à Jokey.
- NL Stuur bij een klacht deze rubriek (kopie) samen met de aankoopbon naar Jokey.
- IT In caso di reclamo, inviare questa sezione (copia) insieme alla ricevuta di acquisto a Jokey.
- ES En caso de queja, envíe esta sección (copia) junto con el recibo de compra a Jokey.
- PT Em caso de reclamação, envie esta seção (cópia) junto com o comprovante de compra para Jokey.
- CZ V případě reklamace zašlete tento oddíl (kopii) spolu s účtenkou o koupi společnosti Jokey.
- PL W przypadku reklamacji wyslij ten dzial (kopia) wraz z dowodem zakupu do Jokey.
- HU Reklamáció esetén ezt a részt (másolat) a vásárlási bizonylattal együtt küldje el a Jokey-nak.
- SI V primeru reklamacije pošljite ta razdelek (kopijo) skupaj s potrdilom o nakupu na Jokey.
- HR U slučaju reklamacije, pošaljite ovaj odjeljak (kopiju) zajedno s potvrdom o kupnji Jokeyju.
- SK V prípade reklamácie zašlite túto časť (kópiu) spolu s dokladom o kúpe spoločnosti Jokey.
- BH U slučaju reklamacije, pošaljite ovaj odjeljak (kopiju) zajedno s računom o kupovini Jokeyju.
- SE B slučaju na reklamacija, ispratete tozi razdel (kopije) zajedno s računom za pokupka na Jokey.
- RO În cazul unei reclamații, trimiteți această secțiune (copie) împreună cu chitanța de cumpărare către Jokey.
- SI Vid reklamation skicka detta avsnitt (kopia) tillsammans med köpkvittot till Jokey.
- DK Ved reklamation sendes dette afsnit (kopi) sammen med købskvittering til Jokey.
- IS Komi til kvörtunarska skal senda þennan hluta (afrit) ásamt kaupkvittun til Jokey.
- FI Jos sinulla on reklamaatio, lähetä tämä osa (kopio) ostokuitin kanssa Jokeylle.
- EST Kaebuste korral saada see jaotis (koopia) koos ostutõendiga Jokeyle.
- TR Şikayet durumunda bu bölümü (kopyasını) satın alma makbuzu ile birlikte Jokey'e gönderin.
- GR Σε περίπτωση καταγγελίας, στείλτε αυτό το τμήμα (αντίγραφο) μαζί με την απόδειξη αγοράς στο Jokey.

QS

→ Service

430714308

25 10120 / 10133 / 10131 / 10130 / 10132 / 10 / 2022

Jokey Sohland GmbH Service Industriest. 4 D - 02689 Sohland / Spree
 Tel.: +49(0)35936 / 36-0 Tel. Service: +49(0)35936 / 36-2265 email: js.service@jokey.com
 Fax: +49(0)35936 / 36-2222 Fax Service: +49(0)35936 / 36-2281 http://www.jokey-online.com

sieper

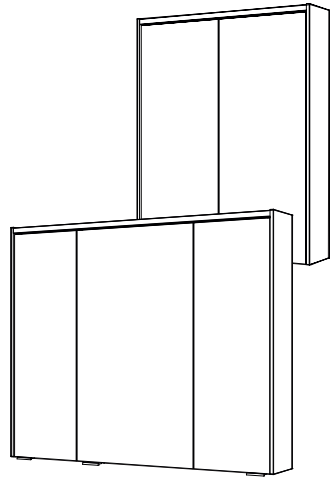

25 10120
 25 10133
 25 10131
 25 10130
 25 10132



	25 10120	25 10133 / 10131 / 10130 / 10132	
A	2 x	2 x	
B	8 x	8 x	
C	4 x	4 x	
D / E	4x + 2x	4x + 2x	
F	1 x 2	1 x 2	
G	12 x	24 x	
H	2 x	3 x	
I	1 x	1 x	
J	1 x	1 x	4 x 50
K	1 x	1 x	6 x 36
L	1 x	1 x	

