

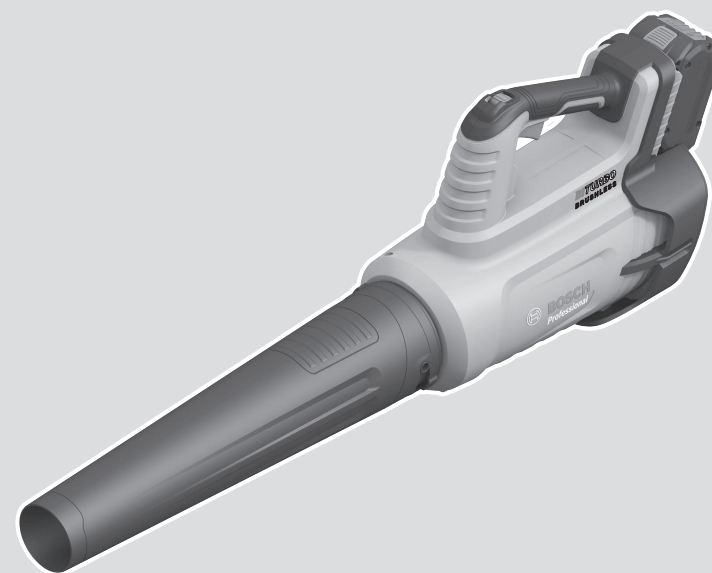

GBL 18V-750



Robert Bosch Power Tools GmbH
70538 Stuttgart
GERMANY

www.bosch-pt.com

F 016 L94 456 (2023.06) 0 / 186



F 016 L94 456



- | | | |
|--|--|---------------------------------------|
| de Originalbetriebsanleitung | pl Instrukcja oryginalna | sr Originalno uputstvo za rad |
| en Original instructions | cs Původní návod k používání | sl Izvirna navodila |
| fr Notice originale | sk Pôvodný návod na použitie | hr Originalne upute za rad |
| es Manual original | hu Eredeti használati utasítás | et Algupärane kasutusjuhend |
| pt Manual original | ru Оригинальное руководство по эксплуатации | lv Instrukcijas oriģinālvalodā |
| it Istruzioni originali | uk Оригінальна інструкція з експлуатації | lt Originali instrukcija |
| nl Oorspronkelijke gebruiksaanwijzing | kk Пайдалану нұсқаулығының түпнұсқасы | ar دليل التشغيل الأصلي |
| da Original brugsanvisning | ro Instrucțiuni originale | fa دفترچه راهنمای اصلی |
| sv Bruksanvisning i original | bg Оригинална инструкция | |
| no Original driftsinstruks | mk Оригинално упатство за работа | |
| fi Alkuperäiset ohjeet | | |
| el Πρωτότυπο οδηγιών χρήσης | | |
| tr Orijinal işletme talimatı | | |



Deutsch	Seite	3
English	Page	9
Français	Page	14
Español	Página	20
Português	Página	26
Italiano	Pagina	31
Nederlands	Pagina	37
Dansk	Side	42
Svensk	Sidan	48
Norsk	Side	53
Suomi	Sivu	58
Ελληνικά	Σελίδα	63
Türkçe	Sayfa	69
Polski	Strona	75
Čeština	Stránka	81
Slovenčina	Stránka	86
Magyar	Oldal	92
Русский	Страница	97
Українська	Сторінка	105
Қазақ	Бет	111
Română	Pagina	118
Български	Страница	124
Македонски	Страница	130
Srpski	Strana	136
Slovenščina	Stran	141
Hrvatski	Stranica	146
Eesti	Lehekülg	152
Latviešu	Lappuse	157
Lietuvių k.	Puslapis	163
عربي	الصفحة	169
فارسی	صفحه	175

CE / UK
CA

2/2

Deutsch

Sicherheitshinweise

Erläuterung der Symbole auf dem Gartengerät



Allgemeiner Gefahrenhinweis.



Lesen Sie die Betriebsanleitung.



Nicht bei Regen benutzen.



WARNING: Vorsicht vor weggeschleuderten Teilen.



WARNING: Halten Sie Umstehende fern.



Kommen Sie mit Ihren Händen, Füßen oder weiter Kleidung nicht in die Öffnungen, während das Produkt läuft.



Rotierendes Gebläse. Kommen Sie mit Ihren Händen, Füßen, langen Haaren oder weiter Kleidung nicht in die Öffnungen, während das Produkt läuft.



Tragen Sie Augen- und Gehörschutz.



WARNING: Trennen Sie den Akku vor Wartungsarbeiten.

Allgemeine Sicherheitshinweise für Elektrowerkzeuge

⚠️ WARNUNG Lesen Sie alle Sicherheitshinweise, Anweisungen, Bilderungen und technischen Daten, mit denen dieses Elektrowerkzeug versehen ist. Versäumnisse bei der Einhaltung der Sicherheitshinweise und nachfolgenden Anweisungen können elektrischen Schlag, Brand und/oder schwere Verletzungen verursachen.

Bewahren Sie alle Sicherheitshinweise und Anweisungen für die Zukunft auf.

Der in den Sicherheitshinweisen verwendete Begriff „Elektrowerkzeug“ bezieht sich auf netzbetriebene Elektrowerkzeuge (mit Netzleitung) und auf akkubetriebene Elektrowerkzeuge (ohne Netzleitung).

Arbeitsplatzsicherheit

- ▶ **Halten Sie Ihren Arbeitsbereich sauber und gut beleuchtet.** Unordnung oder unbeleuchtete Arbeitsbereiche können zu Unfällen führen.
- ▶ **Halten Sie Kinder und andere Personen während der Benutzung des Elektrowerkzeugs fern.** Bei Ablenkung können Sie die Kontrolle über das Elektrowerkzeug verlieren.
- ▶ **Während des Betriebes dürfen sich im Umkreis von 3 Metern keine anderen Personen oder Tiere aufhalten.** Schmutz sollte niemals in Richtung umstehender Personen geblasen werden.
- ▶ **Achten Sie beim Betrieb des Produktes auf Gefahren, die nicht hörbar sind.**
- ▶ **Achten Sie darauf, dass Sie nicht über das Gerät stolpern, wenn Sie es auf dem Boden abstellen.**
- ▶ **Der Bediener ist für Unfälle oder Schäden an anderen Menschen oder deren Eigentum verantwortlich.**

Elektrische Sicherheit

- ▶ **Vermeiden Sie Körperkontakt mit geerdeten Oberflächen wie von Rohren, Heizungen, Herden und Kühlschränken.** Es besteht ein erhöhtes Risiko durch elektrischen Schlag, wenn Ihr Körper geerdet ist.
- ▶ **Halten Sie das Elektrowerkzeug von Regen oder Nässe fern.** Das Eindringen von Wasser in ein Elektrowerkzeug erhöht das Risiko eines elektrischen Schlages.
- ▶ **Vermeiden Sie schlechte Wetterbedingungen, insbesondere wenn die Gefahr eines Gewitters besteht.**

Sicherheit von Personen

- ▶ **Seien Sie aufmerksam, achten Sie darauf, was Sie tun, und gehen Sie mit Vernunft an die Arbeit mit einem Elektrowerkzeug. Benutzen Sie kein Elektrowerkzeug, wenn Sie müde sind oder unter dem Einfluss von Drogen, Alkohol oder Medikamenten stehen.** Ein Moment der Unachtsamkeit beim Gebrauch des Elektrowerkzeuges kann zu ernsthaften Verletzungen führen.
- ▶ **Tragen Sie persönliche Schutzausrüstung und immer eine Schutzbrille.** Das Tragen persönlicher Schutzausrüstung, wie Staubmaske, rutschfeste Sicherheitsschuhe, Schutzhelm oder Gehörschutz, je nach Art und Einsatz des Elektrowerkzeuges, verringert das Risiko von Verletzungen.
- ▶ **Tragen Sie geeignete Kleidung, einschließlich langer Hosen. Tragen Sie keine weite Kleidung oder Schmuck. Halten Sie Haare und Kleidung fern von sich bewegenden Teilen.** Lockere Kleidung, Schmuck oder lange Haare können von sich bewegenden Teilen erfasst werden.
- ▶ **Vermeiden Sie eine abnormale Körperhaltung. Sorgen Sie für einen sicheren Stand und halten Sie jederzeit das Gleichgewicht.** Dadurch können Sie das Elektrowerkzeug in unerwarteten Situationen besser kontrollieren.
- ▶ **Rennen Sie nicht mit dem Produkt.**

- ▶ **Verwenden Sie das Produkt immer in Hüfthöhe auf Bodenhöhe.**
- ▶ **Wiegen Sie sich nicht in falscher Sicherheit und setzen Sie sich nicht über die Sicherheitsregeln für Elektrowerkzeuge hinweg, auch wenn Sie nach vielfachem Gebrauch mit dem Elektrowerkzeug vertraut sind.** Achtloses Handeln kann binnen Sekundenbruchteilen zu schweren Verletzungen führen.

Verwendung und Behandlung des Elektrowerkzeugs

- ▶ **Betreiben Sie das Produkt nur mit montierter Düse.**
- ▶ **Halten Sie sämtliche Kühlluftöffnungen frei von Schmutz.**
- ▶ **Starten Sie das Produkt immer mit einer niedrigeren Geschwindigkeitsstufe, insbesondere bei kalten Temperaturen.** Wenn bei kalten Temperaturen eine höhere Drehzahl gewählt wird, ist es möglich, dass das Produkt mit einer niedrigeren Drehzahl als der gewählten startet und langsam auf die gewünschte Drehzahl ansteigt.
- ▶ **Das Gartengerät läuft nach dem Ausschalten noch für einige Sekunden nach (anhaltender Luftstrom).** Lassen Sie den Motor auslaufen bevor Sie es wieder einschalten.
Schalten Sie das Gartengerät nicht direkt nacheinander aus und wieder ein.
- ▶ **Bewahren Sie unbenutzte Elektrowerkzeuge außerhalb der Reichweite von Kindern auf. Lassen Sie keine Personen das Elektrowerkzeug benutzen, die mit diesem nicht vertraut sind oder diese Anweisungen nicht gelesen haben.** Elektrowerkzeuge sind gefährlich, wenn sie von unerfahrenen Personen benutzt werden.

- ▶ **Dieses Produkt ist nicht dafür bestimmt, von Personen (einschließlich Kinder) mit eingeschränkten physischen, sensorischen oder geistigen Fähigkeiten oder mangelnder Erfahrung und/oder mangelndem Wissen benutzt zu werden, es sei denn, sie werden durch eine für ihre Sicherheit zuständige Person beaufsichtigt oder erhalten von ihr Anweisungen, wie das Produkt zu benutzen ist.** Kinder sollten beaufsichtigt werden, um sicherzustellen, dass sie nicht mit dem Produkt spielen.
- ▶ **Pflegen Sie Elektrowerkzeuge und Einsatzwerkzeug mit Sorgfalt. Kontrollieren Sie, ob bewegliche Teile einwandfrei funktionieren und nicht klemmen, ob Teile gebrochen oder so beschädigt sind, dass die Funktion des Elektrowerkzeuges beeinträchtigt ist. Lassen Sie beschädigte Teile vor dem Einsatz des Gerätes reparieren.** Viele Unfälle haben ihre Ursache in schlecht gewarteten Elektrowerkzeugen.
- ▶ **Nehmen Sie keine Veränderungen am Produkt vor.** Unzulässige Veränderungen können die Sicherheit Ihres Produkts beeinträchtigen und zu verstärkten Geräuschen und Vibrationen führen.
- ▶ **Wenn das Produkt ungewöhnliche Geräusche oder Vibrationen macht, insbesondere durch den Lüfter, senden Sie es an die Kundendienststelle.**

- ▶ **Halten Sie Griffe und Griffflächen trocken, sauber und frei von Öl und Fett.** Rutschige Griffe und Griffflächen erlauben keine sichere Bedienung und Kontrolle des Elektrowerkzeugs in unvorhergesehenen Situationen.
- ▶ **Blasen Sie nur Gartenabfälle.** Blasen oder verwenden Sie das Produkt nicht in der Nähe von heißem, brennbarem oder explosivem Material. Blasen Sie keinen Schnee oder Gegenstände, die zu einem Projektil werden könnten. Verwenden Sie das Gebläse nicht als Antrieb für Fahrzeuge (z. B. Skateboard).
- ▶ **Besprühen Sie das Produkt nie mit Wasser. Tauchen Sie das Produkt nie unter Wasser.**
- ▶ **Verwenden Sie das Produkt nicht in geschlossenen Räumen, wo Staub eingeatmet werden kann.**
- ▶ **Stellen Sie keine anderen Gegenstände auf dem Produkt ab.**

Sicherheitshinweise und Hinweise für den optimalen Umgang mit dem Akku

- ▶ **Stellen Sie sicher, dass das Produkt ausgeschaltet ist, bevor Sie den Akku einsetzen.** Das Einsetzen eines Akkus in ein Produkt, das eingeschaltet ist, kann zu Unfällen führen.
- ▶ **Verwenden Sie nur die für dieses Produkt vorgesehenen Bosch Akkus.** Der Gebrauch anderer Akkus kann zu Verletzungen und Brandgefahr führen.
- ▶ **Öffnen Sie den Akku nicht.** Es besteht die Gefahr eines Kurzschlusses.



Schützen Sie den Akku vor Hitze (z. B. auch vor dauernder Sonneneinstrahlung), Feuer, Wasser und Feuchtigkeit. Es besteht Explosionsgefahr.

- ▶ **Wenn Sie das Gerät nicht benutzen, halten Sie den nicht benutzten Akku fern von Büroklammern, Münzen, Schlüsseln, Nägeln, Schrauben oder anderen kleinen Metallgegenständen, die eine Überbrückung der Kontakte verursachen könnten.** Ein Kurzschluss zwischen den Akkukontakten kann Verbrennungen oder Feuer zur Folge haben.
- ▶ **Bei Beschädigung und unsachgemäßem Gebrauch des Akkus können Dämpfe austreten.** Lüften Sie den Bereich und suchen Sie bei Beschwerden einen Arzt auf. Die Dämpfe können die Atemwege reizen.
- ▶ **Verwenden Sie den Akku nur in Produkten des Herstellers.** Nur so wird der Akku vor gefährlicher Überlastung geschützt.
- ▶ **Durch spitze Gegenstände wie z. B. Nagel oder Schraubenzieher oder durch äußere Krafteinwirkung kann der Akku beschädigt werden.** Es kann zu einem internen Kurzschluss kommen und der Akku brennen, rauchen, explodieren oder überhitzen.
- ▶ **Schließen Sie den Akku nicht kurz.** Es besteht Explosionsgefahr.
- ▶ **Schützen Sie den Akku vor Feuchtigkeit und Wasser.**



- ▶ Lagern Sie das Produkt und den Akku nur im Temperaturbereich von $-20\text{ }^{\circ}\text{C}$ bis $50\text{ }^{\circ}\text{C}$. Lassen Sie den Akku z. B. im Sommer nicht im Auto liegen.
- ▶ Reinigen Sie gelegentlich die Lüftungsschlitze des Akkus mit einem weichen, sauberen und trockenen Pinsel.

Produkt- und Leistungsbeschreibung



Lesen Sie alle Sicherheitshinweise und Anweisungen. Versäumnisse bei der Einhaltung der Sicherheitshinweise und Anweisungen können elektrischen Schlag, Brand und/oder schwere Verletzungen verursachen.

Bitte beachten Sie die Abbildungen im hinteren Teil der Betriebsanleitung.

Bestimmungsgemäßer Gebrauch

Das Gartengerät ist bestimmt zum Zusammenblasen von Laub und Gartenabfällen, wie z. B. Gras, Zweige und Kiefernnadeln.

Technische Daten

Akku-Laubgebläse		GBL 18V-750
Sachnummer		3 600 HD2 000
Nennspannung ^{A)}	V	18
Luftstromgeschwindigkeit, max ^{A)}	km/h	198
Volumenstrom, max.	m ³ /h	780
Gewicht entsprechend EPTA-Procedure 01:2014 ^{A)}		
– ohne Akku	kg	2,8
– mit Akku	kg	3,8 (ProCORE 5,5 Ah) – 3,8 (ProCORE 8,0 Ah) – 4,1 (ProCORE 12,0 Ah)
Seriennummer		siehe Typenschild am Produkt
empfohlene Umgebungstemperatur beim Laden	°C	0 ... +35
erlaubte Umgebungstemperatur beim Betrieb ^{B)} und bei Lagerung	°C	-10 ... +40
kompatible Akkus		GBA 18V... ProCORE18V.. 1,5 Ah, 5,5 Ah, 8,0 Ah, 12 Ah
empfohlene Akkus		ProCORE18V... $\geq 5,5$ Ah
empfohlene Ladegeräte		GAL 18... GAX 18...

A) abhängig vom verwendeten Akku

B) eingeschränkte Leistung bei Temperaturen $< 0\text{ }^{\circ}\text{C}$

Geräusch-/Vibrationsinformation

3 600 HD2 000

Geräuschemissionswerte ermittelt entsprechend **EN 50636-2-100:2014**

Der A-bewertete Geräuschpegel des Produkts beträgt typischerweise:

– Schalldruckpegel	dB(A)	82
--------------------	-------	-----------

– Unsicherheit K dB = 3,0

Schwingungsgesamtwerte a_h (Vektorsumme dreier Richtungen) und Unsicherheit K ermittelt entsprechend **EN 50636-2-100:2014**

– Schwingungsemissionswert a_h m/s^2 < 2,5

– Unsicherheit K m/s^2 = 1,5

Akku

Bosch verkauft Akku-Elektrowerkzeuge auch ohne Akku. Ob im Lieferumfang Ihres Elektrowerkzeugs ein Akku enthalten ist, können Sie der Verpackung entnehmen.

Akku laden

► **Benutzen Sie nur die in den technischen Daten aufgeführten Ladegeräte.** Nur diese Ladegeräte sind auf den bei Ihrem Elektrowerkzeug verwendeten Li-Ionen-Akku abgestimmt.

Hinweis: Li-Ionen-Akkus werden aufgrund internationaler Transportvorschriften teilgeladen ausgeliefert. Um die volle Leistung des Akkus zu gewährleisten, laden Sie vor dem ersten Einsatz den Akku vollständig auf.

Akku einsetzen

Schieben Sie den geladenen Akku in die Akku-Aufnahme, bis dieser eingerastet ist.

Bosch empfiehlt die Verwendung von Akkus mit einer Kapazität von mindestens 3,0 Ah.

Akku entnehmen

Zur Entnahme des Akkus drücken Sie die Akku-Entriegelungstaste und ziehen den Akku heraus. **Wenden Sie dabei keine Gewalt an.**

Der Akku verfügt über 2 Verriegelungsstufen, die verhindern sollen, dass der Akku beim unbeabsichtigten Drücken der Akku-Entriegelungstaste herausfällt. Solange der Akku im Elektrowerkzeug eingesetzt ist, wird er durch eine Feder in Position gehalten.

Akku-Ladezustandsanzeige

Die grünen LEDs der Akku-Ladezustandsanzeige zeigen den Ladezustand des Akkus an. Aus Sicherheitsgründen ist die Abfrage des Ladezustands nur bei Stillstand des Elektrowerkzeuges möglich.

Drücken Sie die Taste für die Ladezustandsanzeige oder , um den Ladezustand anzuzeigen. Dies ist auch bei abgenommenem Akku möglich.

Leuchtet nach dem Drücken der Taste für die Ladezustandsanzeige keine LED, ist der Akku defekt und muss ausgetauscht werden.

Akku-Typ GBA 18V...



LED	Kapazität
Dauerlicht 3 × grün	60–100 %
Dauerlicht 2 × grün	30–60 %
Dauerlicht 1 × grün	5–30 %
Blinklicht 1 × grün	0–5 %

Akku-Typ ProCORE18V...



LED	Kapazität
Dauerlicht 5 × grün	80–100 %
Dauerlicht 4 × grün	60–80 %
Dauerlicht 3 × grün	40–60 %
Dauerlicht 2 × grün	20–40 %
Dauerlicht 1 × grün	5–20 %
Blinklicht 1 × grün	0–5 %

Hinweise für den optimalen Umgang mit dem Akku

Schützen Sie den Akku vor Feuchtigkeit und Wasser.

Lagern Sie den Akku nur im Temperaturbereich von -20 °C bis 50 °C . Lassen Sie den Akku z.B. im Sommer nicht im Auto liegen.

Reinigen Sie gelegentlich die Lüftungsschlitze des Akkus mit einem weichen, sauberen und trockenen Pinsel.

Eine wesentlich verkürzte Betriebszeit nach der Aufladung zeigt an, dass der Akku verbraucht ist und ersetzt werden muss.

Beachten Sie die Hinweise zur Entsorgung.

Montage und Betrieb

- **Achtung: Schalten Sie das Elektrowerkzeug aus und entfernen Sie den Akku, bevor Einstell- oder Reinigungsarbeiten durchgeführt werden.**
- **Der Akku verfügt über ein doppeltes Verriegelungssystem für zusätzliche Sicherheit.** Drücken Sie den Entriegelungsknopf einmal, um den Akku von der Stromversorgung des Gartengerätes zu trennen, aber lassen Sie ihn auf der zweiten Verriegelung für den Transport im

Garten im Gartengerät, ohne das Gartengerät zu aktivieren.





- **Die besten Ergebnisse erzielen Sie, wenn Sie das Gartengerät mit voll geladenem Akku starten.** Der Ladezustand kann durch Drücken der Taste am Akku und Ableesen der LED-Anzeige überprüft werden.

Die Nummerierung der abgebildeten Komponenten bezieht sich auf die Darstellung des Produkts auf den Grafikseiten.

Handlungsziel	Bild	Seite
Lieferumfang	A	181
Düse montieren	B	181
Akku einsetzen/laden	C	182
Ein-/Ausschalten	D	182
Luftstromgeschwindigkeit einstellen	E	182
Arbeitshinweis	F	182
Wartung	G	183

Symbole

Die nachfolgenden Symbole sind für das Lesen und Verstehen der Betriebsanleitung von Bedeutung. Prägen Sie sich die Symbole und ihre Bedeutung ein. Die richtige Interpretation der Symbole hilft Ihnen, das Produkt besser und sicherer zu gebrauchen.

Symbol	Bedeutung
	Bewegungsrichtung
	Einschalten
	Ausschalten
CLICK!	Hörbares Geräusch
	Zubehör

Fehlersuche

Die folgende Tabelle zeigt Fehlersymptome auf und wie Sie Abhilfe schaffen können, wenn Ihre Maschine einmal nicht richtig arbeitet. Wenn Sie damit das Problem nicht lokalisieren und beseitigen können, wenden Sie sich an Ihre Service-Werkstatt.

Achtung: Vor der Fehlersuche Gerät ausschalten.

Achtung: Im Falle eines Unfalls oder eines Werkzeugbruchs halten Sie die Maschine sofort an und entfernen Sie den Akku.

Symptom	Mögliche Ursache	Abhilfe
Gartengerät läuft nicht	Akku entladen	Laden Sie den Akku
	Akku nicht richtig eingesetzt	Akku richtig einsetzen (siehe Bild C)
	Akku zu kalt/zu heiß	Akku erwärmen/abkühlen lassen. Starten Sie das Produkt immer mit einer niedriger Drehzahl
	Gartengerät defekt	Kundendienst aufsuchen
Gartengerät läuft mit Unterbrechungen	Ein-/Ausschalter defekt	Kundendienst aufsuchen
	Regler für die Luftstromgeschwindigkeit defekt	Kundendienst aufsuchen
Starke Vibrationen/Geräusche	Gartengerät defekt	Kundendienst aufsuchen
Arbeitsdauer pro Akkuladung zu gering	Akku wurde längere Zeit nicht oder nur kurzzeitig benutzt	Akku vollständig aufladen
	Akku kaputt oder defekt	Akku ersetzen
Gartengerät bläst nicht	Düse blockiert	Düse freimachen
Reduzierter Luftdurchstrom	Lufteinlass blockiert	Lufteinlass freimachen
	Akku zu kalt	Starten Sie das Produkt immer mit einer niedriger Drehzahl
Düse lässt sich nicht montieren	Falsche Montage	Montieren Sie die Düse richtig (siehe Bild B)

Wartung und Service

Wartung, Reinigung und Lagerung

- ▶ **Lassen Sie Ihre Produkte nur von qualifiziertem Fachpersonal und nur mit Original-Ersatzteilen reparieren.** Damit wird sichergestellt, dass die Sicherheit erhalten bleibt.
- ▶ **Warten Sie niemals beschädigte Akkus.** Sämtliche Wartung von Akkus sollte nur durch den Hersteller oder bevollmächtigte Kundendienststellen erfolgen.

Wartung, Reinigung und Lagerung

Entfernen Sie Schmutz mit einem feuchten Tuch.
Verwenden Sie niemals Lösungsmittel.
Besprühen Sie das Produkt nie mit Wasser.
Tauchen Sie das Produkt nie unter Wasser.

Kundendienst und Anwendungsberatung

Der Kundendienst beantwortet Ihre Fragen zu Reparatur und Wartung Ihres Produkts sowie zu Ersatzteilen. Explosionszeichnungen und Informationen zu Ersatzteilen finden Sie auch unter: **www.bosch-pt.com**
Das Bosch-Anwendungsberatungs-Team hilft Ihnen gerne bei Fragen zu unseren Produkten und deren Zubehör.
Geben Sie bei allen Rückfragen und Ersatzteilbestellungen bitte unbedingt die 10-stellige Sachnummer laut Typenschild des Produkts an.

Deutschland

Robert Bosch Power Tools GmbH
Servicezentrum Elektrowerkzeuge
Zur Luhne 2
37589 Kalefeld – Willershausen
Kundendienst: Tel.: (0711) 400 40 480
E-Mail: Servicezentrum.Elektrowerkzeuge@de.bosch.com
Unter www.bosch-pt.de können Sie online Ersatzteile bestellen oder Reparaturen anmelden.
Anwendungsberatung:
Tel.: (0711) 400 40 480
Fax: (0711) 400 40 482
E-Mail: kundenberatung.ew@de.bosch.com

Weitere Serviceadressen finden Sie unter:

www.bosch-pt.com/serviceaddresses

Transport

Die empfohlenen Li-Ionen-Akkus unterliegen den Anforderungen des Gefahrgutrechts. Die Akkus können durch den Benutzer ohne weitere Auflagen auf der Straße transportiert werden.

Beim Versand durch Dritte (z.B.: Lufttransport oder Spedition) sind besondere Anforderungen an Verpackung und Kennzeichnung zu beachten. Hier muss bei der Vorbereitung des Versandstückes ein Gefahrgut-Experte hinzugezogen werden.

Versenden Sie Akkus nur, wenn das Gehäuse unbeschädigt ist. Kleben Sie offene Kontakte ab und verpacken Sie den Akku so, dass er sich nicht in der Verpackung bewegt. Bitte be-

achten Sie auch eventuelle weiterführende nationale Vorschriften.

Entsorgung



Produkte, Akkus, Zubehör und Verpackungen sollen einer umweltgerechten Wiederverwertung zugeführt werden.



Werfen Sie Produkte und Akkus/Batterien nicht in den Hausmüll!

Nur für EU-Länder:

Gemäß der europäischen Richtlinie 2012/19/EU müssen nicht mehr gebrauchsfähige Produkte und gemäß der europäischen Richtlinie 2006/66/EG müssen defekte oder verbrauchte Akkus/Batterien getrennt gesammelt und einer umweltgerechten Wiederverwendung zugeführt werden.

Bei unsachgemäßer Entsorgung können Elektro- und Elektronik-Altgeräte aufgrund des möglichen Vorhandenseins gefährlicher Stoffe schädliche Auswirkungen auf die Umwelt und die menschliche Gesundheit haben.

Akkus/Batterien:

Li-Ion:

Bitte beachten Sie die Hinweise im Abschnitt Transport (siehe „Transport“, Seite 8).

Nur für Deutschland:

Informationen zur Rücknahme von Elektro-Altgeräten für private Haushalte

Wie im Folgenden näher beschrieben, sind bestimmte Vertrieber zur unentgeltlichen Rücknahme von Altgeräten verpflichtet.

Vertreiber mit einer Verkaufsfläche für Elektro- und Elektronikgeräte von mindestens 400 m² sowie Vertrieber von Lebensmitteln mit einer Gesamtverkaufsfläche von mindestens 800 m², die mehrmals im Kalenderjahr oder dauerhaft Elektro- und Elektronikgeräte anbieten und auf dem Markt bereitstellen, sind verpflichtet,

1. bei der Abgabe eines neuen Elektro- oder Elektronikgeräts an einen Endnutzer ein Altgerät des Endnutzers der gleichen Geräteart, das im Wesentlichen die gleichen Funktionen wie das neue Gerät erfüllt, am Ort der Abgabe oder in unmittelbarer Nähe hierzu unentgeltlich zurückzunehmen; Ort der Abgabe ist auch der private Haushalt, sofern dort durch Auslieferung die Abgabe erfolgt; In diesem Fall ist die Abholung des Altgeräts für den Endnutzer unentgeltlich; und
2. auf Verlangen des Endnutzers Altgeräte, die in keiner äußeren Abmessung größer als 25 cm sind, im Einzelhandelsgeschäft oder in unmittelbarer Nähe hierzu unentgeltlich zurückzunehmen; die Rücknahme darf nicht an den Kauf eines Elektro- oder Elektronikgerätes geknüpft werden und ist auf drei Altgeräte pro Geräteart beschränkt.

Der Vertrieber hat beim Abschluss des Kaufvertrags für das neue Elektro- oder Elektronikgerät den Endnutzer über die Möglichkeit zur unentgeltlichen Rückgabe bzw. Abholung

des Altgeräts zu informieren und den Endnutzer nach seiner Absicht zu befragen, ob bei der Auslieferung des neuen Geräts ein Altgerät zurückgegeben wird.

Dies gilt auch bei Vertrieb unter Verwendung von Fernkommunikationsmitteln, wenn die Lager- und Versandflächen für Elektro- und Elektronikgeräte mindestens 400 m² betragen oder die gesamten Lager- und Versandflächen mindestens 800 m² betragen, wobei die unentgeltliche Abholung auf Elektro- und Elektronikgeräte der Kategorien 1 (Wärmeüberträger), 2 (Bildschirmgeräte) und 4 (Großgeräte mit mindestens einer äußeren Abmessung über 50 cm) beschränkt ist. Für alle übrigen Elektro- und Elektronikgeräte muss der Verteiler geeignete Rückgabemöglichkeiten in zumutbarer Entfernung zum jeweiligen Endnutzer gewährleisten; das gilt auch für Altgeräte, die in keiner äußeren Abmessung größer als 25 cm sind, die der Endnutzer zurückgeben will, ohne ein neues Gerät zu kaufen.

English

Safety Notes

Explanation of symbols on the machine



General hazard safety alert.



Read instruction manual.



Do not expose to rain.



WARNING: Beware of thrown objects.



WARNING: Keep bystanders away.



Keep hands, feet or loose clothes out of the the openings while the product is running.



Rotating fan. Keep hands, feet, long hair or loose clothes out of the openings while the product is running.



Wear eye and ear protection.



WARNING: Disconnect battery before maintenance.

General Power Tool Safety Warnings

⚠ WARNING Read all safety warnings, instructions, illustrations and specifications provided with this power tool. Failure to follow all instructions listed below may result in electric shock, fire and/or serious injury.

Save all warnings and instructions for future reference.

The term "power tool" in the warnings refers to your mains-operated (corded) power tool or battery-operated (cordless) power tool.

Work area safety

- ▶ **Keep work area clean and well lit.** Cluttered or dark areas invite accidents.
- ▶ **Keep children and bystanders away while operating a power tool.** Distractions can cause you to lose control.
- ▶ **Other persons and animals should remain at a distance of 3 metres or more when the machine is being used.** Dirt should never be blown in the direction of bystanders.
- ▶ **Stay alert for hazards that cannot be heard when operating the leaf blower.**
- ▶ **Be careful not to trip over the machine when placing it on the ground.**
- ▶ **The user is responsible for accidents or hazards occurring to other people or their property.**

Electrical safety

- ▶ **Avoid body contact with earthed or grounded surfaces, such as pipes, radiators, ranges and refrigerators.** There is an increased risk of electric shock if your body is earthed or grounded.
- ▶ **Do not expose the power tool to rain or wet conditions.** Water entering a power tool will increase the risk of electric shock.
- ▶ **Avoid all bad weather conditions, especially when there is a risk of lightning.**

Personal safety

- ▶ **Stay alert, watch what you are doing and use common sense when operating a power tool. Do not use a power tool while you are tired or under the influence of drugs, alcohol or medication.** A moment of inattention while operating power tools may result in serious personal injury.
- ▶ **Use personal protective equipment. Always wear eye protection.** Protective equipment such as a dust mask, non-skid safety shoes, hard hat or hearing protection used for appropriate conditions will reduce personal injuries.
- ▶ **Wear suitable clothing, including long trousers. Do not wear loose clothing or jewellery. Keep your hair and**

clothing away from moving parts. Loose clothes, jewellery or long hair can be caught in moving parts.

- ▶ **Do not overreach. Keep proper footing and balance at all times.** This enables better control of the power tool in unexpected situations.
- ▶ **Do not run with the power tool.**
- ▶ **Always use the product at waist level on the ground.**
- ▶ **Do not let familiarity gained from frequent use of tools allow you to become complacent and ignore tool safety principles.** A careless action can cause severe injury within a fraction of a second.

Power tool use and care

- ▶ **Store idle power tools out of the reach of children and do not allow persons unfamiliar with the power tool or these instructions to operate the power tool.** Power tools are dangerous in the hands of untrained users.
- ▶ **Maintain power tools and accessories. Check for misalignment or binding of moving parts, breakage of parts and any other condition that may affect the power tool's operation. If damaged, have the power tool repaired before use.** Many accidents are caused by poorly maintained power tools.
- ▶ **Keep handles and grasping surfaces dry, clean and free from oil and grease.** Slippery handles and grasping surfaces do not allow for safe handling and control of the tool in unexpected situations.
- ▶ **Never spray the product with water. Never immerse the product in water.**
- ▶ **Only operate the product with mounted nozzle.**
- ▶ **Blow garden waste only.** Do not blow or use the product near hot, flammable or explosive material. Do not blow snow or objects that could become a projectile. Do not use the blower as a propulsion for vehicles (e.g. skateboard).
- ▶ **The machine continues to blow for a few seconds after being switched off.** Allow the motor to stop rotating before switching on again. Do not rapidly switch off and on.
- ▶ **This product is not intended for use by persons (including children) with reduced physical, sensory or mental capabilities, or lack of experience and knowledge, unless they have been given supervision or instruction concerning use of the appliance by a person responsible for their safety.** Children should be supervised to ensure that they do not play with the product.
- ▶ **Keep all cooling air inlets clear of debris.**
- ▶ **Do not modify the product.** Unauthorized modifications may impair the safety of your product and may result in increased noise and vibration.
- ▶ **Always start the product at a low speed level, especially in cold temperatures.**
- ▶ **Do not place other objects on the product.**
- ▶ **Do not use the product in closed rooms where dust can be inhaled.**

- ▶ **If the tool exhibits unusual noise or vibration, especially from the fan, return it to the service centre.**

Safety Instructions and Recommendations for Optimal Handling of the Battery

- ▶ **Ensure the product is switched off before inserting the battery.** Inserting the battery into a product that has the switch on can cause accidents.
- ▶ **Use only Bosch batteries intended specifically for this product.** Use of any other batteries may create a risk of injury and fire.
- ▶ **Do not open the battery.** There is a risk of short-circuiting.



Protect the battery against heat (e.g., against continuous intense sunlight), fire, water, and moisture. There is a risk of explosion.



- ▶ **When not using the machine, keep the battery not in use away from paper clips, coins, keys, nails, screws, or other small metal objects that could cause bridging of the terminals.** Shorting the battery terminals together may cause burns or a fire.
- ▶ **In case of damage and improper use of the battery pack, vapours may be emitted.** Ventilate the area and seek medical help in case of complaints. The vapours can irritate the respiratory system.
- ▶ **Only use the battery with products from the manufacturer.** This is the only way in which you can protect the battery against dangerous overload.
- ▶ **The battery can be damaged by pointed objects such as nails or screwdrivers or by force applied externally.** An internal short circuit may occur, causing the battery to burn, smoke, explode or overheat.
- ▶ **Do not short-circuit the battery.** There is a risk of explosion.
- ▶ Protect the battery against moisture and water.
- ▶ Store the product and battery only within a temperature range between -20°C and 50°C . As an example, do not leave the battery in the car in summer.
- ▶ Occasionally clean the venting slots of the battery using a soft, clean and dry brush.

Product Description and Specifications



Read all safety warnings and all instructions. Failure to follow the safety warnings and instructions may result in electric shock, fire and/or serious injury.

Please observe the illustrations at the ending of this operating manual.

Intended Use

The product is intended for blowing leaves, garden waste such as grass, twigs and pine needles.

Product Features (see figure A)

The numbering of the product features refers to the illustration of the product on the graphics pages.

- (1) Controller for airflow speed
- (2) On/Off switch
- (3) Type plate / serial number
- (4) Air intake
- (5) Tube

- (6) Attachment point for tube
- (7) Charger ^{a)}
- (8) Battery charge-control indicator^{a)}
- (9) Battery^{a)}
- (10) Battery release button^{a)}

a) Accessories shown or described are not included with the product as standard. You can find the complete selection of accessories in our accessories range.

Technical Data

Cordless leaf blower		GBL 18V-750
Article number		3 600 HD2 000
Rated voltage ^{A)}	V	18
Airflow speed, max. ^{A)}	km/h	198
Volume flow rate, max.	m ³ /h	780
Weight according to EPTA-Procedure 01:2014 ^{A)}		
– without battery	kg	2.8
– with battery	kg	3.8 (ProCORE 5.5 Ah) – 3.8 (ProCORE 8.0 Ah) – 4.1 (ProCORE 12.0 Ah)
Serial number		see type plate on product
Recommended ambient temperature during charging	°C	0 ... +35
Permitted ambient temperature during operation ^{B)} and storage	°C	-10 ... +40
Compatible batteries		GBA 18V... ProCORE18V.. 1.5 Ah, 5.5 Ah, 8.0 Ah, 12.0 Ah
Recommended batteries		ProCORE18V... ≥ 5.5 Ah
Recommended chargers		GAL 18... GAX 18...

A) Depends on battery in use

B) Limited performance at temperatures < 0 °C

Noise/Vibration Information

3 600 HD2 000

Noise emission values determined according to **EN 50636-2-100:2014**

Typically the A-weighted noise levels of the product are:

– Sound pressure level	dB(A)	82
– Uncertainty K	dB	= 3.0

Vibration total values a_h (triax vector sum) and uncertainty K determined according to **EN 50636-2-100:2014**

– Vibration emission value a_h	m/s ²	< 2.5
– Uncertainty K	m/s ²	= 1.5

Rechargeable battery

Bosch sells some cordless power tools without a rechargeable battery. You can tell whether a rechargeable bat-

tery is included with the power tool by looking at the packaging.

Charging the battery

- **Use only the chargers listed in the technical data.** Only these chargers are matched to the lithium-ion battery of your power tool.

Note: Lithium-ion rechargeable batteries are supplied partially charged according to international transport regulations. To ensure full rechargeable battery capacity, fully charge the rechargeable battery before using your tool for the first time.

Inserting the Battery

Push the charged battery into the battery holder until it clicks into place.

Bosch recommends using battery packs with a capacity of at least 3.0 Ah.

Removing the Battery

To remove the rechargeable battery, press the battery release button and pull the battery out. **Do not use force to do this.**

The rechargeable battery has two locking levels to prevent the battery from falling out if the battery release button is pressed unintentionally. The rechargeable battery is held in place by a spring when fitted in the power tool.

Battery charge indicator

The green LEDs on the battery charge indicator indicate the state of charge of the battery. For safety reasons, it is only possible to check the state of charge when the power tool is not in operation.

Press the button for the battery charge indicator or to show the state of charge. This is also possible when the battery is removed.

If no LED lights up after pressing the button for the battery charge indicator, then the battery is defective and must be replaced.

Battery model GBA 18V...



LED	Capacity
3 × continuous green light	60–100 %
2 × continuous green light	30–60 %
1 × continuous green light	5–30 %
1 × flashing green light	0–5 %

Battery model ProCORE18V...



LED	Capacity
5 × continuous green light	80–100 %
4 × continuous green light	60–80 %

LED	Capacity
3 × continuous green light	40–60 %
2 × continuous green light	20–40 %
1 × continuous green light	5–20 %
1 × flashing green light	0–5 %

Recommendations for Optimal Handling of the Battery

Protect the battery against moisture and water.

Only store the battery within a temperature range of –20 to 50 °C. Do not leave the battery in your car in the summer, for example.

Occasionally clean the ventilation slots on the battery using a soft brush that is clean and dry.

A significantly reduced operating time after charging indicates that the battery has deteriorated and must be replaced. Follow the instructions on correct disposal.

Mounting and Operation



- **Caution: Switch power tool off and remove battery from machine before adjusting or cleaning.**
- **The battery has a double locking system to provide for additional security.** Press the release button once to disconnect the battery from the power supply of the device, but use the second locking mechanism for transporting the machine in the garden without activating the machine.
- **For best results, start the tool with full battery charge.** Charge status can be checked by pressing the button on the battery and reading the LED indicator.



The numbering of the product features refers to the illustration of the product on the graphics pages.

Action	Figure	Page
Delivery scope	A	181
Fitting the nozzle	B	181
Inserting/charging the battery	C	182
Switching on and off	D	182
Adjusting the airflow speed	E	182
Working Advice	F	182
Maintenance	G	183

Symbols

The following symbols are important for reading and understanding the original instructions. Please take note of the symbols and their meaning. The correct interpretation of the symbols will help you to use the product in a better and safer manner.

Symbol	Meaning
	Movement direction
	Switching on

Symbol	Meaning
	Switching off
	Audible noise
	Accessories

Troubleshooting

The following chart lists problem symptoms, possible causes and corrective action, if your machine does not operate properly. If these do not identify and correct the problem, contact your service agent.

Warning: Switch off the machine prior to any troubleshooting.

Warning: In the event of an accident or tool breakage, stop the machine immediately and remove the battery.

Problem	Possible Cause	Corrective Measure
Machine fails to operate	Battery discharged	Recharge battery
	Battery not fully connected	Insert the battery correctly (see figure C)
	Battery too hot/cold	Allow to cool/warm. Always start the product at a low speed
	Machine defective	Contact Service Agent.
Machine functions intermittently	On/Off switch defective	Contact Service Agent.
	Controller for airflow speed damaged	Contact Service Agent.
Excessive vibrations/noise	Machine defective	Contact Service Agent.
Run time per battery charge too low	Battery has not been used for long period or only for short terms	Charge battery completely
	Defective battery	Replace battery
Machine does not blow	Tube obstructed	Clear tube
Reduced airflow	Air intake obstructed	Clear air intake
	Battery is too cold	Always start the product at a low speed
Tube cannot be mounted on the machine	Incorrect assembly	Mount the tube correctly (see figure B)

Maintenance and Service

Maintenance, Cleaning and Storage

- **Have your product serviced only by a qualified specialist using only original replacement parts.** This will ensure that the safety of the product is maintained.
- **Never service damaged battery packs.** Service of battery packs should only be performed by the manufacturer or authorized service providers.

Maintenance, Cleaning and Storage

Remove dirt on the product or the collection bag with a moist cloth.

Never use solvents.

Never spray the product with water.

Never immerse the product in water.

After-Sales Service and Application Service

Our after-sales service responds to your questions concerning maintenance and repair of your product as well as spare parts. You can find explosion drawings and information on spare parts at: www.bosch-pt.com

The Bosch product use advice team will be happy to help you with any questions about our products and their accessories.

In all correspondence and spare parts orders, please always include the 10-digit article number given on the nameplate of the product.

Great Britain

Robert Bosch Ltd. (B.S.C.)

P.O. Box 98

Broadwater Park

North Orbital Road

Denham Uxbridge

UB 9 5HJ

At www.bosch-pt.co.uk you can order spare parts or arrange the collection of a product in need of servicing or repair.

Tel. Service: (0344) 7360109
E-Mail: boschservicecentre@bosch.com

You can find further service addresses at:
www.bosch-pt.com/serviceaddresses

Transport

The recommended lithium-ion batteries are subject to legislation on the transport of dangerous goods. The user can transport the batteries by road without further requirements.

When shipping by third parties (e.g.: by air transport or forwarding agency), special requirements on packaging and labelling must be observed. For preparation of the item being shipped, consulting an expert for hazardous material is required.

Dispatch battery packs only when the housing is undamaged. Tape or mask off open contacts and pack up the battery in such a manner that it cannot move around in the packaging. Please also observe the possibility of more detailed national regulations.

Disposal



Products, rechargeable batteries, accessories and packaging are to be recycled in an environmentally friendly manner.



Do not dispose of rechargeable batteries/batteries into household waste!

Only for EU countries:

According to European Directive 2012/19/EU on Waste Electrical and Electronic Equipment and its implementation into national law, power tools that are no longer usable must be collected separately and disposed must be collected separately and be disposed of in an environmentally friendly manner. According to European Directive 2006/66/EG rechargeable batteries that are defect or no longer usable must be collected separately and disposed of in an environmentally friendly manner.

If disposed incorrectly, waste electrical and electronic equipment may have harmful effects on the environment and human health, due to the potential presence of hazardous substances.

Rechargeable batteries/batteries:

Li-ion:

Please refer to the notice in section Transport (see "Transport", page 14).

Only for United Kingdom:

According to The Waste Electrical and Electronic Equipment Regulations 2013 (SI 2013/3113) (as amended) and the Waste Batteries and Accumulators Regulations 2009 (SI 2009/890) (as amended), products that are no longer usable must be collected separately and disposed of in an environmentally friendly manner.

Français

Consignes de sécurité

Explication des symboles se trouvant sur l'outil de jardin



Indications générales sur d'éventuels dangers.



Lire soigneusement ces instructions d'utilisation.



Ne pas utiliser par temps de pluie.



AVERTISSEMENT: Faire attention aux pièces projetées.



AVERTISSEMENT: Veiller à éloigner toute personne de l'appareil.



Tenez vos mains, vos pieds et vos vêtements amples à distance des orifices du produit tant que ce dernier est en fonctionnement.



Ventilateur rotatif. Tenez vos mains, vos pieds, vos cheveux longs et vos vêtements amples à distance des orifices du produit tant que ce dernier est en fonctionnement.



Porter des protections oculaires et auditives.



AVERTISSEMENT: Débrancher la batterie avant toute opération d'entretien.

Consignes générales de sécurité pour l'outil électroportatif

AVERTISSEMENT Lire tous les avertissements de sécurité, les instructions, les illustrations et les spécifications fournis

avec cet outil électrique. Ne pas suivre les instructions énumérées ci-dessous peut provoquer un choc électrique, un incendie et/ou une blessure sérieuse.

Conserver tous les avertissements et toutes les instructions pour pouvoir s'y reporter ultérieurement.

Le terme "outil électrique" dans les avertissements fait référence à votre outil électrique alimenté par le secteur (avec cordon d'alimentation) ou votre outil électrique fonctionnant sur batterie (sans cordon d'alimentation).

Sécurité de la zone de travail

- ▶ **Conserver la zone de travail propre et bien éclairée.**
Les zones en désordre ou sombres sont propices aux accidents.
- ▶ **Maintenir les enfants et les personnes présentes à l'écart pendant l'utilisation de l'outil électrique.** Les distractions peuvent vous faire perdre le contrôle de l'outil.
- ▶ **Durant le service, aucune autre personne ni animal ne doit se trouver dans un rayon de 3 m autour du produit.** Les saletés ne doivent jamais être soufflées en direction des personnes se trouvant à proximité.
- ▶ **Lors de l'utilisation du produit, faire attention aux dangers qui ne sont pas audibles.**
- ▶ **Veiller à ne pas trébucher sur l'outil quand ce dernier est posé par terre.**
- ▶ **L'opérateur ou l'utilisateur est responsable des accidents et des dommages causés à autrui ou à ses biens.**

Sécurité électrique

- ▶ **Éviter tout contact du corps avec des surfaces reliées à la terre telles que les tuyaux, les radiateurs, les cuisinières et les réfrigérateurs.** Il existe un risque accru de choc électrique si votre corps est relié à la terre.
- ▶ **N'exposez pas l'outil électroportatif à la pluie ou à l'humidité.** La pénétration d'eau à l'intérieur d'un outil électroportatif augmente le risque de choc électrique.
- ▶ **Éviter les mauvaises conditions météorologiques, en particulier s'il y a un risque d'orage.**

Sécurité des personnes

- ▶ **Rester vigilant, regarder ce que vous êtes en train de faire et faire preuve de bon sens dans votre utilisation de l'outil électrique. Ne pas utiliser un outil électrique lorsque vous êtes fatigué ou sous l'emprise de drogues, de l'alcool ou de médicaments.** Un moment d'inattention en cours d'utilisation d'un outil électrique peut entraîner des blessures graves.
- ▶ **Utiliser un équipement de protection individuelle. Toujours porter une protection pour les yeux.** Les équipements de protection individuelle tels que les masques contre les poussières, les chaussures de sécurité antidérapantes, les casques ou les protections auditives utilisés pour les conditions appropriées réduisent les blessures.
- ▶ **Porter des vêtements appropriés, y compris des pantalons longs. Ne pas porter de vêtements amples ni de bijoux. Garder les cheveux et les vêtements à distance des parties en mouvement.** Des vêtements amples, des bijoux ou des cheveux longs peuvent être pris dans des parties en mouvement.
- ▶ **Ne pas se précipiter. Garder une position et un équilibre adaptés à tout moment.** Cela permet un meilleur contrôle de l'outil électrique dans des situations inattendues.
- ▶ **Ne pas courir avec le produit.**
- ▶ **Utiliser le produit toujours à hauteur des hanches orienté vers le sol.**
- ▶ **Rester vigilant et ne pas négliger les principes de sécurité de l'outil sous prétexte que vous avez l'habitude de l'utiliser.** Une fraction de seconde d'inattention peut provoquer une blessure grave.

Utilisation et entretien de l'outil électrique

- ▶ **Conserver les outils électriques à l'arrêt hors de la portée des enfants et ne pas permettre à des personnes ne connaissant pas l'outil électrique ou les présentes instructions de le faire fonctionner.** Les outils électriques sont dangereux entre les mains d'utilisateurs novices.
- ▶ **Observer la maintenance des outils électriques et des accessoires. Vérifier qu'il n'y a pas de mauvais alignement ou de blocage des parties mobiles, des pièces cassées ou toute autre condition pouvant affecter le fonctionnement de l'outil électrique. En cas de dommages, faire réparer l'outil électrique avant de l'utiliser.** De nombreux accidents sont dus à des outils électriques mal entretenus.
- ▶ **Il faut que les poignées et les surfaces de préhension restent sèches, propres et dépourvues d'huiles et de graisses.** Des poignées et des surfaces de préhension glissantes rendent impossibles la manipulation et le contrôle en toute sécurité de l'outil dans les situations inattendues.
- ▶ **Veiller à ce que le produit ne soit pas aspergé d'eau. Veiller à ce que le produit ne soit pas immergé dans l'eau.**
- ▶ **Ne faire fonctionner le produit que muni d'une buse.**
- ▶ **Ne souffler que les déchets de jardin.** Ne pas souffler ou utiliser le produit à proximité de matériaux chauds, inflammables ou explosifs. Ne pas souffler de neige ou d'objets qui pourraient devenir des projectiles. Ne pas utiliser le souffleur pour propulser des objets qui se déplacent (par exemple un skateboard).
- ▶ **Après son arrêt, l'outil de jardin continue à tourner pendant quelques secondes (flux d'air prolongé).** Attendez l'arrêt total du moteur avant de remettre l'outil en marche.
Ne remettez pas l'outil de jardin en marche immédiatement après l'avoir éteint.
- ▶ **Ce produit n'est pas conçu pour être utilisé par des personnes (enfants compris) souffrant d'un handicap physique, sensoriel ou mental ou par des personnes n'ayant pas l'expérience et / ou les connaissances nécessaires, à moins qu'elles ne soient surveillées par une personne responsable de leur sécurité ou qu'elles aient été instruites quant au maniement du produit.** Les enfants doivent être surveillés pour s'assurer qu'ils ne jouent pas avec le produit.
- ▶ **Veiller à ce que les orifices d'aération ne soient pas obturés.**
- ▶ **N'effectuez aucune modification sur le produit.** Des modifications non autorisées peuvent s'avérer préjudi-

ciables à la sécurité de votre produit et conduiront à une augmentation des émissions de bruit et des vibrations.

- ▶ **Toujours démarrer le produit à une vitesse inférieure, surtout par des températures froides.** Si une vitesse de rotation plus élevée est sélectionnée par des températures froides, il est possible que le produit démarre à une vitesse inférieure à celle sélectionnée et que la vitesse augmente lentement jusqu'à la vitesse souhaitée.
- ▶ **Ne pas poser d'autres objets sur le produit.**
- ▶ **Ne pas utiliser le produit dans des espaces fermés où la poussière peut être inhalée.**
- ▶ **Si le produit émet des bruits ou des vibrations inhabituels, notamment à cause du ventilateur, l'envoyer au Service Après-Vente.**

Consignes de sécurité et indications pour le maniement optimal de la batterie

- ▶ **S'assurer que l'outil de jardin est arrêté avant de monter la batterie.** Insérer une batterie dans un outil de jardin en marche peut causer des accidents.
- ▶ **N'utilisez l'outil de jardin qu'avec des batteries Bosch prévues pour.** L'utilisation de toute autre batterie peut entraîner des blessures et des risques d'incendie.
- ▶ **N'ouvrez pas l'accu.** Risque de court-circuit.



Protéger la batterie de toute source de chaleur, comme par ex. l'exposition directe au soleil, au feu, à l'eau et à l'humidité. Il y a un risque d'explosion.



- ▶ **En cas de non-utilisation de l'outil, tenir la batterie non utilisée à l'écart de toutes sortes d'objets métalliques tels qu'agrafes, pièces de monnaie, clés, clous, vis ou autres, car un pontage pourrait provoquer un court-circuit.** Un court-circuit entre les contacts de la batterie peut provoquer des brûlures ou un incendie.
- ▶ **En cas d'endommagement et d'utilisation non conforme de la batterie, des vapeurs peuvent s'échapper.** Bien aérer le local et consulter un médecin en cas de malaise. Les vapeurs peuvent irriter les voies respiratoires.
- ▶ **N'utilisez l'accu qu'avec des produits du fabricant.** Tout risque de surcharge dangereuse sera alors exclu.
- ▶ **Les objets pointus comme un clou ou un tournevis et le fait d'exercer une force extérieure sur le boîtier risque d'endommager l'accu.** Il peut en résulter un court-circuit interne et l'accu risque de s'enflammer, de dégager des fumées, d'exploser ou de surchauffer.

- ▶ **Ne pas court-circuiter la batterie.** Il y a un risque d'explosion.
- ▶ Protéger la batterie de l'humidité et de l'eau.
- ▶ Ne rangez l'outil de jardin et la batterie qu'à une plage de température entre -20°C et 50°C. Ne laissez pas la batterie p. ex. dans une voiture en été.
- ▶ Nettoyer de temps en temps les orifices de ventilation de la batterie à l'aide d'un pinceau doux, propre et sec.

Description des prestations et du produit



Lire toutes les consignes de sécurité et instructions. Le non-respect de ces consignes de sécurité et instructions peut entraîner un choc électrique, un incendie et/ou de graves blessures.

sures.

Veuillez tenir compte des illustrations dans la partie arrière de la notice d'utilisation.

Utilisation conforme

L'outil de jardin est conçu pour souffler des feuilles et des déchets de jardin tels que les herbes, branches et aiguilles de pins et les entasser.

Éléments illustrés (voir figure A)

La numérotation des éléments se réfère à la représentation du produit sur les pages graphiques.

- (1) Régulateur de la vitesse du débit d'air
- (2) Interrupteur Marche/Arrêt
- (3) Plaque signalétique / numéro de série
- (4) Admission d'air
- (5) Buse
- (6) Point de fixation de la buse
- (7) Chargeur^{a)}
- (8) Voyant lumineux indiquant l'état de charge de la batterie^{a)}
- (9) Batterie^{a)}
- (10) Touche de déverrouillage de la batterie^{a)}

a) **Les accessoires décrits ou illustrés ne sont pas tous compris dans la fourniture. Vous trouverez l'ensemble des accessoires dans notre gamme d'accessoires.**

Caractéristiques techniques

Souffleur sans fil		GBL 18V-750
Numéro d'article		3 600 HD2 000
Tension nominale ^{A)}	V	18
Vitesse du débit d'air, max ^{A)}	km/h	198
Débit volumétrique, max.	m ³ /h	780
Poids suivant EPTA-Procedure 01:2014 ^{A)}		

Souffleur sans fil		GBL 18V-750
– sans batterie	kg	2,8
– avec batterie	kg	3,8 (ProCORE 5,5 Ah) – 3,8 (ProCORE 8,0 Ah) – 4,1 (ProCORE 12,0 Ah)
Numéro de série		voir plaque signalétique sur le produit
Température ambiante recommandée pour le rechargement	°C	0 ... +35
Températures ambiantes autorisées pendant l'utilisation ^{B)} et pour le stockage	°C	-10 ... +40
Batteries compatibles		GBA 18V... ProCORE18V.. 1,5 Ah, 5,5 Ah, 8,0 Ah, 12 Ah
Batteries recommandées		ProCORE18V... ≥ 5,5 Ah
Chargeurs recommandés		GAL 18... GAX 18...

A) Dépend de l'accu utilisé

B) Performances réduites à des températures < 0 °C

Niveau sonore et vibrations

3 600 HD2 000

Valeurs d'émissions acoustiques déterminées conformément à **EN 50636-2-100:2014**

Les mesures réelles (A) des niveaux sonores du produit sont :

– Niveau de pression acoustique	dB(A)	82
– Incertitude K	dB	= 3,0

Valeurs totales des vibrations a_h (somme vectorielle des trois axes directionnels) et incertitude K relevées conformément à **EN 50636-2-100:2014**

– Valeur d'émissionvibratoire a_h	m/s^2	< 2,5
– Incertitude K	m/s^2	= 1,5

Accu

Bosch vend ses outils électroportatifs sans-fil aussi sans accu. Il est indiqué sur l'emballage si un accu est fourni ou non avec l'outil électroportatif.

Recharge de l'accu

► **N'utilisez que les chargeurs indiqués dans les Caractéristiques techniques.** Seuls ces chargeurs sont adaptés à l'accu Lithium-Ion de votre outil électroportatif.

Remarque : Les dispositions internationales en vigueur pour le transport de marchandises obligent à livrer les accus Lithium-Ion partiellement chargés. Pour que les accus soient pleinement performants, chargez-les complètement avant leur première utilisation.

Mise en place de l'accu

Insérez l'accu dans le compartiment à accu jusqu'à ce qu'il s'enclenche.

Bosch recommande d'utiliser des accus d'une capacité d'au moins 3,0 Ah.

Retrait de l'accu

Pour retirer l'accu, appuyez sur le bouton de déverrouillage de l'accu et sortez l'accu de l'outil électroportatif. **Ne forcez pas.**

L'accu dispose d'un double verrouillage permettant d'éviter qu'il tombe si vous appuyez par mégarde sur le bouton de déverrouillage d'accu. Tant que l'accu est en place dans l'outil électroportatif, un ressort le maintient en position.

Indicateur de niveau de charge de l'accu

Les LED vertes de l'indicateur d'état de charge indiquent le niveau de charge de la batterie. Pour des raisons de sécurité, il n'est possible d'afficher l'état de charge que quand l'outil électroportatif est à l'arrêt.

Pour afficher le niveau de charge, appuyez sur le bouton de l'indicateur de niveau de charge ou . L'affichage du niveau de charge est également possible après retrait de l'accu.

Si aucune LED ne s'allume après avoir appuyé sur le bouton de l'indicateur de niveau de charge, la batterie est défectueuse et doit être remplacée.

Batterie de type GBA 18V...

LED	Capacité
Allumage permanent en vert de 3 LED	60–100 %
Allumage permanent en vert de 2 LED	30–60 %
Allumage permanent en vert de 1 LED	5–30 %
Clignotement en vert de 1 LED	0–5 %

Batterie de type ProCORE18V...

LED	Capacité
Allumage permanent en vert de 5 LED	80–100 %
Allumage permanent en vert de 4 LED	60–80 %
Allumage permanent en vert de 3 LED	40–60 %
Allumage permanent en vert de 2 LED	20–40 %
Allumage permanent en vert de 1 LED	5–20 %
Clignotement en vert de 1 LED	0–5 %

Indications pour une utilisation optimale de la batterie

Protégez l'accu de l'humidité et de l'eau.

Ne stockez l'accu que dans la plage de températures de –20 à 50 °C. Ne laissez par ex. pas l'accu dans une voiture en plein été.

Nettoyez de temps en temps les orifices de ventilation de l'accu à l'aide d'un pinceau doux, propre et sec.

Une baisse notable de l'autonomie de l'accu au fil des recharges effectuées indique que l'accu est arrivé en fin de vie et qu'il doit être remplacé.

Respectez les indications concernant l'élimination.

Montage et mise en service

- **Attention : Avant d'effectuer des travaux de réglage ou de nettoyage, arrêter l'outil électroportatif et sortir la batterie.**

Dépistage de défauts

Le tableau suivant montre les types de pannes et indique comment y remédier si la machine ne fonctionne pas correctement. Si malgré cela le problème ne se laisse pas localiser et résoudre, contacter votre Service Après-Vente.

Attention : Avant de procéder au dépannage, éteindre l'appareil.

Attention : En cas d'accident ou de bris d'outil, arrêter immédiatement la machine et retirer la batterie.

Symptôme	Cause possible	Remède
L'outil de jardin ne fonctionne pas	Batterie déchargée	Recharger la batterie
	La batterie n'a pas été correctement mise en place	Monter la batterie correctement (voir figure C)

- **La batterie est dotée d'un double système de verrouillage pour plus de sécurité.** Appuyer une fois sur le bouton de déverrouillage pour déconnecter la batterie de l'alimentation de l'outil de jardin, mais la laisser sur le deuxième verrou dans l'outil de jardin pour le transport dans le jardin, sans activer l'outil de jardin.

- **Pour obtenir les meilleurs résultats, démarrer l'outil de jardin avec une batterie complètement chargée.**

L'état de charge peut être vérifié en appuyant sur le bouton de la batterie et en lisant l'affichage LED.

La numérotation des éléments se réfère à la représentation du produit sur les pages graphiques.

Objectif opérationnel	Figure	Page
Accessoires fournis	A	181
Montage de la buse	B	181
Montage/rechargement de la batterie	C	182
Mise en marche/arrêt	D	182
Réglage de la vitesse du débit d'air	E	182
Indication de travail	F	182
Entretien	G	183

Symboles

Les symboles suivants sont importants pour pouvoir lire et mieux comprendre le mode d'emploi. Mémoriser ces symboles et leur signification. L'interprétation correcte des symboles vous permettra de mieux utiliser l'outil en toute sécurité.

Symbole	Signification
	Direction de déplacement
	Mise en marche
	Arrêt
	Bruit audible
	Accessoires

Symptôme	Cause possible	Remède
	La batterie est trop chaude/trop froide	Laissez refroidir/chauffer la batterie. Toujours démarrer le produit à bas régime
	Outil de jardin défectueux	Contactez le Service Après-Vente
L'outil de jardin fonctionne par intermittence	Interrupteur Marche/Arrêt défectueux	Contactez le Service Après-Vente
	Régulateur de la vitesse du débit d'air défectueux	Contactez le Service Après-Vente
Vibrations/bruits excessifs	Outil de jardin défectueux	Contactez le Service Après-Vente
Autonomie trop faible par charge de la batterie	La batterie n'a pas été utilisée pour une période assez longue ou seulement pour une courte durée	Charger la batterie complètement
	La batterie est défectueuse	Remplacer la batterie
L'outil de jardin ne souffle pas	Buse bloquée	Dégager la buse
Débit d'air réduit	Entrée d'air bloquée	Dégager l'entrée d'air
	Batterie trop froide	Toujours démarrer le produit à bas régime
La buse ne se laisse pas monter	Faux montage	Monter la buse correctement (voir figure B)

Entretien et Service Après-Vente

Entretien, nettoyage et stockage

- **Ne confiez la réparation de vos produits qu'à un réparateur qualifié utilisant uniquement des pièces de rechange d'origine.** Ceci permet de préserver la sécurité du produit.
- **Ne jamais effectuer d'opération d'entretien sur des blocs de batteries endommagés.** Il convient que l'entretien des blocs de batteries ne soit effectué que par le fabricant ou les fournisseurs de service autorisés.

Entretien, nettoyage et stockage

Enlever les saletés à l'aide d'un chiffon humidifié.

Ne jamais utiliser de solvants.

Veiller à ce que le produit ne soit pas aspergé d'eau.

Veiller à ce que le produit ne soit pas immergé dans l'eau.

Service après-vente et conseil utilisateurs

Notre Service après-vente répond à vos questions concernant la réparation et l'entretien de votre produit et les pièces de rechange. Vous trouverez des vues éclatées et des informations sur les pièces de rechange sur le site :

www.bosch-pt.com

L'équipe de conseil utilisateurs Bosch se tient à votre disposition pour répondre à vos questions concernant nos produits et leurs accessoires.

Pour toute demande de renseignement ou toute commande de pièces de rechange, précisez impérativement la référence à 10 chiffres figurant sur l'étiquette signalétique du produit.

France

Réparer un outil Bosch n'a jamais été aussi simple, et ce, en moins de 5 jours, grâce à SAV DIRECT, notre formulaire de retour en ligne que vous trouverez sur notre site internet

www.bosch-pt.fr à la rubrique Services. Vous y trouverez également notre boutique de pièces détachées en ligne où vous pouvez passer directement vos commandes.

Vous êtes un utilisateur, contactez : Le Service Clientèle Bosch Outillage Electroportatif
Tel. : 09 70 82 12 99 (Numéro non surtaxé au prix d'un appel local)

E-Mail : sav.outillage-electroportatif@fr.bosch.com

Vous êtes un revendeur, contactez :
Robert Bosch (France) S.A.S.

Service Après-Vente Electroportatif

126, rue de Stalingrad

93705 DRANCY Cédex

Tel. : (01) 43119006

E-Mail : sav-bosch.outillage@fr.bosch.com

Vous trouverez d'autres adresses du service après-vente sous :

www.bosch-pt.com/serviceaddresses

Transport

Les accus Lithium-ion recommandés sont soumis à la réglementation relative au transport de matières dangereuses. Pour le transport sur route par l'utilisateur, aucune autre mesure n'a besoin d'être prise.

Lors d'une expédition par un tiers (par ex. transport aérien ou entreprise de transport), des mesures spécifiques doivent être prises concernant l'emballage et le marquage. Pour la préparation de l'envoi, faites-vous conseiller par un expert en transport de matières dangereuses.

N'expédiez que des accus dont le boîtier n'est pas endommagé. Recouvrez les contacts non protégés et emballez l'accum de manière à ce qu'il ne puisse pas se déplacer dans l'emballage. Veuillez également respecter les réglementations supplémentaires éventuellement en vigueur.

Élimination des déchets



Les produits, ainsi que leurs batteries, accessoires et emballages, doivent pouvoir suivre chacun une voie de recyclage appropriée.



Ne pas jeter les produits et les batteries/piles avec les ordures ménagères !

Seulement pour les pays de l'UE :

Conformément à la directive européenne 2012/19/UE, les produits dont on ne peut plus se servir, et conformément à la directive européenne 2006/66/CE, les batteries/piles usées ou défectueuses doivent être isolées et suivre une voie de recyclage appropriée.

En cas de non-respect des consignes d'élimination, les déchets d'équipements électriques et électroniques peuvent avoir un impact négatif sur l'environnement et la santé des personnes du fait des substances dangereuses qu'ils contiennent.

Accus/piles :

Li-Ion :

Veuillez respecter les indications se trouvant dans le chapitre Transport (voir « Transport », Page 19).

Valable uniquement pour la France :



Points de collecte sur www.quefairedemesdechets.fr



ADVERTENCIA: Mantenga alejadas a las personas circundantes.



Mantenga alejadas sus manos, pies y ropa de las aberturas con el producto en funcionamiento.



Soplador en funcionamiento. Mantenga alejadas sus manos, pies, pelo largo y ropa holgada de las aberturas con el producto en funcionamiento.



Utilice una protección para los ojos y protectores auditivos.



ADVERTENCIA: Desconecte el acumulador antes de realizar trabajos de mantenimiento.

Instrucciones de seguridad generales para herramientas eléctricas

ADVERTENCIA Lea íntegramente las advertencias de peligro, las instrucciones, las ilustraciones y las especificaciones entregadas con esta herramienta eléctrica.

En caso de no atenerse a las instrucciones siguientes, ello puede ocasionar una descarga eléctrica, un incendio y/o una lesión grave.

Guardar todas las advertencias de peligro e instrucciones para futuras consultas.

El término "herramienta eléctrica" empleado en las siguientes advertencias de peligro se refiere a herramientas eléctricas de conexión a la red (con cable de red) y a herramientas eléctricas accionadas por acumulador (sin cable de red).

Seguridad del puesto de trabajo

- ▶ **Mantenga el área de trabajo limpia y bien iluminada.**
Las áreas desordenadas u oscuras pueden provocar accidentes.
- ▶ **Mantenga alejados a los niños y otras personas de su puesto de trabajo al emplear la herramienta eléctrica.**
Una distracción le puede hacer perder el control sobre la herramienta eléctrica.
- ▶ **Durante el funcionamiento no deberán encontrarse otras personas ni tampoco animales en un radio de 3 metros.** Jamás soplar suciedad en dirección a las personas circundantes.
- ▶ **Durante la operación del producto esté alerta a los peligros que no se pueden oír.**
- ▶ **Si lo deposita sobre el suelo, preste atención a no tropezar con el aparato.**
- ▶ **El usuario es responsable de los accidentes o daños provocados a otras personas o a sus pertenencias.**

Seguridad eléctrica

- ▶ **Evite que su cuerpo toque partes conectadas a tierra como tuberías, radiadores, cocinas y refrigeradores.**

Español

Instrucciones de seguridad

Explicación de la simbología utilizada en el aparato para jardín



Advertencia general de peligro.



Lea las instrucciones de servicio con detenimiento.



No usar bajo la lluvia.



ADVERTENCIA: Cuidado con los cuerpos extraños que salgan despedidos.

El riesgo a quedar expuesto a una sacudida eléctrica es mayor si su cuerpo tiene contacto con tierra.

- ▶ **Mantenga la herramienta eléctrica alejada de la lluvia o de la humedad.** Existe el peligro de recibir una descarga eléctrica si penetran ciertos líquidos en la herramienta eléctrica.
- ▶ **Evite trabajar bajo condiciones climáticas adversas, especialmente si se avecina una tormenta.**

Seguridad de personas

- ▶ **Esté atento a lo que hace y emplee sentido común cuando utilice una herramienta eléctrica. No utilice la herramienta eléctrica si estuviese cansado, ni tampoco después de haber consumido drogas, alcohol o medicamentos.** El no estar atento durante el uso de la herramienta eléctrica puede provocarle serias lesiones.
- ▶ **Utilice un equipo de protección personal. Utilice siempre una protección para los ojos.** El riesgo a lesionarse se reduce considerablemente si se utiliza un equipo de protección adecuado como una mascarilla antipolvo, zapatos de seguridad con suela antideslizante, casco, o protectores auditivos.
- ▶ **Lleve puesta una vestimenta de trabajo adecuada. No utilice vestimenta amplia ni joyas. Mantenga su pelo y vestimenta alejados de las piezas móviles.** La vestimenta suelta, el pelo largo y las joyas se pueden enganchar con las piezas en movimiento.
- ▶ **Evite posturas arriesgadas. Trabaje sobre una base firme y mantenga el equilibrio en todo momento.** Ello le permitirá controlar mejor la herramienta eléctrica en caso de presentarse una situación inesperada.
- ▶ **No corra con el producto.**
- ▶ **Siempre use el producto desde el suelo, manteniéndolo a la altura de la cadera.**
- ▶ **No permita que la familiaridad ganada por el uso frecuente de herramientas eléctricas lo deje caer en la complacencia e ignore las normas de seguridad de herramientas.** Una acción negligente puede causar lesiones graves en una fracción de segundo.

Uso y trato cuidadoso de herramientas eléctricas

- ▶ **Guarde las herramientas eléctricas fuera del alcance de los niños. No permita la utilización de la herramienta eléctrica a aquellas personas que no estén familiarizadas con su uso o que no hayan leído estas instrucciones.** Las herramientas eléctricas utilizadas por personas inexpertas son peligrosas.
- ▶ **Cuide las herramientas eléctricas y los accesorios. Controle la alineación de las piezas móviles, rotura de piezas y cualquier otra condición que pudiera afectar el funcionamiento de la herramienta eléctrica. En caso de daño, la herramienta eléctrica debe repararse antes de su uso.** Muchos de los accidentes se deben a herramientas eléctricas con un mantenimiento deficiente.
- ▶ **Mantenga las empuñaduras y las superficies de las empuñaduras secas, limpias y libres de aceite y grasa.** Las empuñaduras y las superficies de las empuñaduras

resbaladizas no permiten un manejo y control seguro de la herramienta eléctrica en situaciones imprevistas.

- ▶ **Jamás proyecte agua contra el producto. Nunca sumerja en agua el producto.**
- ▶ **Solo deje funcionar el producto teniendo montada la boquilla.**
- ▶ **Solo sople desperdicios de jardín.** No sople ni use el producto cerca de material caliente, inflamable ni explosivo. No sople nieve u objetos que pudiesen ser proyectados bruscamente. No use el ventilador para propulsar vehículos (p. ej., un skateboard).
- ▶ **El aparato para jardín sigue soplando aire durante unos segundos tras su desconexión.** Deje que el motor se detenga completamente antes de volver a conectarlo. No desconecte y conecte consecutivamente el aparato para jardín.
- ▶ **Este producto no ha sido diseñado para ser utilizado por personas o niños que presenten una discapacidad física, sensorial o mental, o que dispongan de una experiencia y/o conocimientos insuficientes, a no ser que sean supervisados por una persona encargada de velar por su seguridad o de instruirles en el manejo del aparato.** Los niños deberán ser vigilados con el fin de evitar que jueguen con el producto.
- ▶ **Mantenga libres y limpias todas las rejillas de ventilación.**
- ▶ **No modifique en manera alguna el producto.** Las modificaciones impropiedades pueden afectar a la seguridad de su producto y provocar mayor ruido y vibraciones.
- ▶ **Siempre ponga en marcha el producto a una velocidad reducida, especialmente a bajas temperaturas.** Si se selecciona una velocidad alta a bajas temperaturas, puede que el producto se ponga a funcionar a una velocidad más baja que la seleccionada, que poco a poco irá aumentando hasta alcanzar la velocidad ajustada.
- ▶ **No deposite ningún objeto sobre el producto.**
- ▶ **No utilice el producto en cuartos cerrados en los que se pueda inhalar polvo.**
- ▶ **Si el producto produce ruidos o vibraciones excesivos, especialmente el ventilador, acuda a un servicio técnico.**

Instrucciones de seguridad e indicaciones para el trato óptimo del acumulador

- ▶ **Antes de montar el acumulador asegúrese de que el producto esté desconectado.** El montaje del acumulador en un aparato para jardín conectado puede causar accidentes.
- ▶ **Solamente utilice los acumuladores Bosch previstos para este aparato para jardín.** El uso de otro tipo de acumuladores puede acarrear lesiones e incluso un incendio.
- ▶ **No intente abrir el acumulador.** Podría provocar un cortocircuito.



Proteja el acumulador del calor excesivo (p. ej., también de una exposición prolongada al sol), del fuego, del agua y de la humedad. Existe el riesgo de explosión.



- ▶ **Si no utiliza el acumulador, guárdelo separado de clips, monedas, llaves, clavos, tornillos o demás objetos metálicos que pudieran puentear sus contactos.** El cortocircuito de los contactos del acumulador puede causar quemaduras o un incendio.
- ▶ **Si el acumulador se daña o usa de forma inapropiada puede que éste emane vapores.** Ventile el área y acuda a un médico si nota molestias. Los vapores pueden irritar las vías respiratorias.
- ▶ **Utilice el acumulador únicamente en productos del fabricante.** Solamente así queda protegido el acumulador contra una sobrecarga peligrosa.
- ▶ **Mediante objetos puntiagudos, como p. ej. clavos o destornilladores, o por influjo de fuerza exterior se puede dañar el acumulador.** Se puede generar un cortocircuito interno y el acumulador puede arder, humear, explotar o sobrecalentarse.
- ▶ **No cortocircuite el acumulador.** Existe el riesgo de explosión.
- ▶ Proteja el acumulador de la humedad y del agua.
- ▶ Únicamente almacene el acumulador a una temperatura situada entre -20 °C y 50 °C. No deje, p. ej., el acumulador dentro del coche en el verano.
- ▶ Limpie de vez en cuando las rejillas de refrigeración del acumulador con un pincel suave, limpio y seco.

Descripción del producto y servicio



Lea íntegramente todas las indicaciones de seguridad e instrucciones. En caso de no atenderse a las advertencias de peligro e instrucciones siguientes, ello puede ocasionar una descarga eléctrica, un incendio y/o lesión grave.

Por favor, tenga en cuenta las figuras que aparecen al final de las instrucciones de uso.

Utilización reglamentaria

Aparato para jardín diseñado para despejar y amontonar hojarasca y residuos del jardín como, p. ej. césped, ramas y agujas de los pinos.

Componentes principales (ver figura A)

La numeración de los componentes está referida a la imagen del producto en las páginas ilustradas.

- (1) Regulador de velocidad de soplado
- (2) Interruptor de conexión/desconexión
- (3) Placa de características/número de serie
- (4) Entrada de aire
- (5) Boquilla
- (6) Punto de sujeción de la boquilla
- (7) Cargador ^{a)}
- (8) Indicador de estado de carga del acumulador^{a)}
- (9) Acumulador^{a)}
- (10) Botón de extracción del acumulador^{a)}

a) **Los accesorios descritos e ilustrados no corresponden al material que se adjunta de serie. La gama completa de accesorios opcionales se detalla en nuestro programa de accesorios.**

Datos técnicos

Soplador de hojarasca ACCU		GBL 18V-750
Nº de art.		3 600 HD2 000
Tensión nominal ^{A)}	V	18
Velocidad del flujo de aire, máx. ^{A)}	km/h	198
Caudal, máx.	m ³ /h	780
Peso según EPTA-Procedure 01:2014 ^{A)}		
– sin acumulador	kg	2,8
– con acumulador	kg	3,8 (ProCORE 5,5 Ah) – 3,8 (ProCORE 8,0 Ah) – 4,1 (ProCORE 12,0 Ah)
Nº de serie		ver placa de características del producto
Temperatura ambiente recomendada durante la carga	°C	0 ... +35
Temperatura ambiente permitida durante el servicio ^{B)} y en el almacenamiento	°C	-10 ... +40
Acumuladores compatibles		GBA 18V... ProCORE 18V.. 1,5 Ah, 5,5 Ah, 8,0 Ah, 12 Ah

Soplador de hojarasca ACCU**GBL 18V-750**

Acumuladores recomendados	ProCORE18V... ≥ 5,5 Ah
Cargadores recomendados	GAL 18... GAX 18...

- A) depende de la batería utilizada
B) Potencia limitada a temperaturas < 0 °C

Información sobre ruidos y vibraciones**3 600 HD2 000**Nivel de ruido emitido determinado según **EN 50636-2-100:2014**

El nivel de presión sonora típico del producto, determinado con un filtro A, asciende a:

– Nivel de presión sonora	dB(A)	82
– Incertidumbre K	dB	= 3,0

Nivel total de vibraciones a_{hv} (suma vectorial de tres direcciones) y tolerancia K determinados según **EN 50636-2-100:2014**

– Valor de vibraciones generadas a_{hv}	m/s^2	< 2,5
– Incertidumbre K	m/s^2	= 1,5

Acumulador

Bosch también vende herramientas eléctricas accionadas por acumulador sin acumulador. En el embalaje puede ver si un acumulador está incluido en el volumen de suministro de su herramienta eléctrica.

Carga del acumulador

► **Utilice únicamente los cargadores que se enumeran en los datos técnicos.** Solamente estos cargadores han sido especialmente adaptados a los acumuladores de iones de litio empleados en su herramienta eléctrica.

Indicación: Los acumuladores de iones de litio se entregan parcialmente cargados debido a la normativa de transporte internacional. Con el fin de obtener la plena potencia del acumulador, cargue completamente el acumulador antes de su primer uso.

Montaje del acumulador

Desplace el acumulador cargado en el alojamiento del acumulador, hasta que encastre perceptible.

Bosch recomienda la utilización de acumuladores con una capacidad de como mínimo 3,0 Ah.

Desmontaje del acumulador

Para la extracción del acumulador, presione la tecla de desenganchamiento y retire el acumulador. **No proceda con brusquedad.**

El acumulador dispone de 2 etapas de enclavamiento para evitar que se salga en el caso de un accionamiento accidental de la tecla de desenganchamiento del acumulador. Mientras la batería esté montada en la herramienta eléctrica, permanecerá retenida en su posición mediante un resorte.

Indicador del estado de carga del acumulador

Los LEDs verdes del indicador del estado de carga del acumulador indican el estado de carga del acumulador. Por motivos de seguridad, la consulta del estado de carga es solo posible con la herramienta eléctrica parada.

Presione la tecla del indicador de estado de carga o , para indicar el estado de carga. Esto también es posible con el acumulador desmontado.

Si tras presionar la tecla del indicador de estado de carga no se enciende ningún LED, significa que el acumulador está defectuoso y debe sustituirse.

Tipo de acumulador GBA 18V...

Diodo luminoso (LED)	Capacidad
Luz permanente 3 × verde	60–100 %
Luz permanente 2 × verde	30–60 %
Luz permanente 1 × verde	5–30 %
Luz intermitente 1 × verde	0–5 %

Tipo de acumulador ProCORE18V...

Diodo luminoso (LED)	Capacidad
Luz permanente 5 × verde	80–100 %
Luz permanente 4 × verde	60–80 %
Luz permanente 3 × verde	40–60 %
Luz permanente 2 × verde	20–40 %
Luz permanente 1 × verde	5–20 %
Luz intermitente 1 × verde	0–5 %

Indicaciones para el trato óptimo del acumulador

Proteja el acumulador de la humedad y del agua.

Únicamente almacene el acumulador en el margen de temperatura desde $-20\text{ }^{\circ}\text{C}$ hasta $50\text{ }^{\circ}\text{C}$. P.ej., no deje el acumulador en el coche en verano.

Limpie de vez en cuando las rejillas de refrigeración del acumulador con un pincel suave, limpio y seco.

Si después de una recarga, el tiempo de funcionamiento del acumulador fuese muy reducido, ello es señal de que éste está agotado y deberá sustituirse.

Observe las indicaciones referentes a la eliminación.

Montaje y operación





- ▶ **Atención: Desconecte la herramienta eléctrica y retire el acumulador antes de realizar trabajos de ajuste y limpieza.**
- ▶ **El acumulador incorpora un sistema de bloqueo doble para mayor seguridad.** Presione una vez el botón de desenclavamiento para desconectar el acumulador del aparato para jardín, pero déjelo en el segundo punto de bloqueo para transportarlo por el jardín dentro del aparato, sin activar el mismo.
- ▶ **Los mejores resultados los obtiene si pone en marcha el aparato para jardín estando el acumulador completamente cargado.** El estado de carga lo puede determinar en el indicador LED presionado el botón del acumulador.

La numeración de los componentes está referida a la imagen del producto en las páginas ilustradas.

Objetivo	Figura	Página
Material suministrado	A	181
Montaje de la boquilla	B	181
Montaje y carga del acumulador	C	182
Conexión/desconexión	D	182
Ajuste de la velocidad de soplado	E	182
Instrucciones de trabajo	F	182
Mantenimiento	G	183

Simbología

Los símbolos siguientes le ayudarán a entender las instrucciones de servicio al leerlas. Es importante que retenga en su memoria estos símbolos y su significado. La interpretación correcta de estos símbolos le ayudará a manejar mejor y de forma más segura el producto.

Símbolo	Significado
	Dirección de movimiento
	Conexión
	Desconexión
	Sonido perceptible
	Accesorios especiales

Localización de fallos

En la tabla siguiente se indican los síntomas de fallo y la forma de subsanarlos en el caso de que su máquina no funcione correctamente. Si ello no le permite localizar o subsanar el fallo diríjase a su taller de servicio habitual.

Atención: Desconecte el aparato antes de comenzar a localizar fallos.

Atención: En caso de presentarse un accidente o una rotura de la herramienta, desconecte inmediatamente la máquina y retire el acumulador.

Síntoma	Posible causa	Solución
El aparato para jardín no funciona	Acumulador descargado	Recargue el acumulador
	Acumulador mal montado	Montar correctamente el acumulador (ver figura C)
	Acumulador demasiado frío o demasiado caliente	Dejar que se caliente/enfríe el acumulador. Siempre arranque el producto con la velocidad mínima
El aparato para jardín funciona de forma intermitente	Aparato para jardín defectuoso	Acudir al servicio técnico
	Interruptor de conexión/desconexión defectuoso	Acudir al servicio técnico
Vibraciones o ruidos fuertes	Regulador de velocidad de soplado defectuoso	Acudir al servicio técnico
	Aparato para jardín defectuoso	Acudir al servicio técnico
Tiempo de operación reducido tras cada recarga del acumulador	El acumulador no ha sido utilizado durante largo tiempo o solamente ha sido utilizado brevemente	Cargar completamente el acumulador
	Acumulador defectuoso	Sustituir acumulador

Síntoma	Posible causa	Solución
El aparato para jardín no sopla	Boquilla obturada	Desobturar boquilla
Caudal de aire reducido	Entrada de aire obstruida	Desobstruir la entrada de aire
	Acumulador demasiado frío	Siempre arranque el producto con la velocidad mínima
No es posible acoplar la boquilla	Montaje incorrecto	Monte correctamente la boquilla (ver figura B)

Mantenimiento y servicio

Mantenimiento, limpieza y almacenaje

- **Únicamente deje reparar sus productos por un profesional cualificado, empleando exclusivamente piezas de repuesto originales.** Solamente así se asegura que se mantenga la seguridad.
- **No repare los acumuladores dañados.** El mantenimiento de los acumuladores sólo debe ser realizado por el fabricante o un servicio técnico autorizado.

Mantenimiento, limpieza y almacenaje

Elimine la suciedad con un paño húmedo.

Jamás utilice disolventes.

Jamás proyecte agua contra el producto.

Nunca sumerja en agua el producto.

Servicio técnico y atención al cliente

El servicio técnico le asesorará en las consultas que pueda Ud. tener sobre la reparación y mantenimiento de su producto, así como sobre piezas de recambio. Las representaciones gráficas tridimensionales e informaciones de repuestos se encuentran también bajo: www.bosch-pt.com

El equipo asesor de aplicaciones de Bosch le ayuda gustosamente en caso de preguntas sobre nuestros productos y sus accesorios.

Para cualquier consulta o pedido de piezas de repuesto es imprescindible indicar el nº de artículo de 10 dígitos que figura en la placa de características del producto.

España

Robert Bosch España S.L.U.

Departamento de ventas Herramientas Eléctricas

C/Hermanos García Noblejas, 19

28037 Madrid

Para efectuar su pedido online de recambios o pedir la recogida para la reparación de su máquina, entre en la página www.herramientasbosch.net.

Tel. Asesoramiento al cliente: 902 531 553

Fax: 902 531554

Direcciones de servicio adicionales se encuentran bajo:

www.bosch-pt.com/serviceaddresses

Transporte

Los acumuladores de iones de litio recomendados están sujetos a los requerimientos de la ley de mercancías peligro-

sas. Los acumuladores pueden ser transportados por carretera por el usuario sin más imposiciones.

En el envío por terceros (p.ej., transporte aéreo o por agencia de transportes) deberán considerarse las exigencias especiales en cuanto a su embalaje e identificación. En este caso deberá recurrirse a los servicios de un experto en mercancías peligrosas al preparar la pieza para su envío.

Únicamente envíe acumuladores si su carcasa no está dañada. Si los contactos no van protegidos cúbralos con cinta adhesiva y embale el acumulador de manera que éste no se pueda mover dentro del embalaje. Observe también las prescripciones adicionales que pudieran existir al respecto en su país.

Eliminación



Los productos, acumuladores, accesorios y embalajes deberán someterse a un proceso de recuperación que respete el medio ambiente.



¡No arroje los productos, acumuladores o pilas a la basura!

Sólo para los países de la UE:

Los productos inservibles, así como los acumuladores/pilas defectuosos o agotados, se deberán acumular por separado para ser sometidos a un reciclaje ecológico tal como lo marcan las Directivas Europeas 2012/19/UE y 2006/66/CE, respectivamente.

En el caso de una eliminación inadecuada, los aparatos eléctricos y electrónicos pueden tener efectos nocivos para el medio ambiente y la salud humana debido a la posible presencia de sustancias peligrosas.

Acumuladores/pilas:

Iones de Litio:

Por favor, observe las indicaciones en el apartado Transporte (ver "Transporte", Página 25).

El símbolo es solamente válido, si también se encuentra sobre la placa de características del producto/fabricado.

Português

Indicações de segurança

Explicação dos símbolos no aparelho de jardinagem



Indicação geral de perigos.



Leia atentamente estas instruções de serviço.



Não usar na chuva.



ADVERTÊNCIA: Cuidado com peças sendo jogadas fora.



ADVERTÊNCIA: Manter os espectadores afastados.



As mãos e os pés ou roupas largas não devem se aproximar das aberturas, enquanto o produto estiver a funcionar.



Ventoinha rotativa. As mãos e os pés, cabelos longos ou roupas largas não devem entrar nas aberturas, enquanto o produto estiver a funcionar.



Usar proteção para os olhos e para os ouvidos.



ATENÇÃO: Desconectar a bateria antes de realizar a manutenção.

Indicações gerais de segurança para ferramentas eléctricas



Devem ser lidas todas as indicações de segurança,

instruções, ilustrações e especificações desta ferramenta eléctrica. O desrespeito das instruções apresentadas abaixo poderá resultar em choque eléctrico, incêndio e/ou ferimentos graves.

Guarde bem todas as advertências e instruções para futura referência.

O termo "ferramenta eléctrica" utilizado a seguir nas indicações de advertência, refere-se a ferramentas eléctricas operadas com corrente de rede (com cabo de rede) e a ferramentas eléctricas operadas com acumulador (sem cabo de rede).

Segurança da área de trabalho

- ▶ **Mantenha a sua área de trabalho sempre limpa e bem iluminada.** Desordem ou áreas de trabalho insuficientemente iluminadas podem levar a acidentes.
- ▶ **Manter crianças e outras pessoas afastadas da ferramenta eléctrica durante a utilização.** No caso de distração é possível que perca o controlo sobre o aparelho.
- ▶ **Durante o funcionamento, não deverão se encontrar outras pessoas nem animais dentro de um raio de 3 metros.** A sujidade nunca deve ser soprada na direcção de outras pessoas ao redor.
- ▶ **Ao operar o produto, preste atenção aos perigos que não são audíveis.**
- ▶ **Tenha cuidado para não tropeçar no aparelho ao colocá-lo no chão.**
- ▶ **O operador ou o utilizador é responsável por acidentes ou danos, se outras pessoas forem feridas e se as suas propriedades forem danificadas.**

Segurança eléctrica

- ▶ **Evitar que o corpo possa entrar em contacto com superfícies ligadas à terra, como tubos, aquecimentos, fogões e frigoríficos.** Há um risco elevado devido a choque eléctrico, se o corpo estiver ligado à terra.
- ▶ **Mantenha a ferramenta eléctrica afastada da chuva ou humidade.** A infiltração de água numa ferramenta eléctrica aumenta o risco de choque eléctrico.
- ▶ **Evite condições climáticas adversas, especialmente se houver risco de tempestade.**

Segurança de pessoas

- ▶ **Esteja atento, observe o que está a fazer e tenha prudência ao trabalhar com a ferramenta eléctrica. Não utilizar uma ferramenta eléctrica quando estiver fatigado ou sob a influência de drogas, álcool ou medicamentos.** Um momento de descuido ao utilizar a ferramenta eléctrica, pode levar a lesões graves.
- ▶ **Utilizar equipamento de protecção individual. Utilizar sempre óculos de protecção.** A utilização de equipamento de protecção pessoal, como máscara de protecção contra pó, sapatos de segurança antiderrapantes, capacete de segurança ou protecção auricular, de acordo com o tipo e aplicação da ferramenta eléctrica, reduz o risco de lesões.
- ▶ **Usar roupa apropriada. Não usar roupa larga nem jóias. Mantenha os cabelos e roupas afastados de peças em movimento.** Roupas frouxas, cabelos longos ou jóias podem ser agarrados por peças em movimento.
- ▶ **Evite uma posição anormal. Mantenha uma posição firme e mantenha sempre o equilíbrio.** Desta forma é mais fácil controlar a ferramenta eléctrica em situações inesperadas.
- ▶ **Não corra com o produto.**
- ▶ **Sempre use o produto na altura da cintura, ao nível do chão.**

- ▶ **Não deixe que a familiaridade resultante de uma utilização frequente de ferramentas permita que você se torne complacente e ignore os princípios de segurança da ferramenta.** Uma acção descuidada pode causar ferimentos graves numa fracção de segundo.

Utilização e manuseio cuidadoso de ferramentas eléctricas

- ▶ **Guardar ferramentas eléctricas não utilizadas fora do alcance de crianças e não permitir que as pessoas que não estejam familiarizadas com o aparelho ou que não tenham lido estas instruções utilizem o aparelho.** Ferramentas eléctricas são perigosas se forem utilizadas por pessoas inexperientes.
- ▶ **Tratar a ferramenta eléctrica e os acessórios com cuidado. Controlar se as partes móveis do aparelho funcionam perfeitamente e não emperram, e se há peças quebradas ou danificadas que possam prejudicar o funcionamento da ferramenta eléctrica. Permitir que peças danificadas sejam reparadas antes da utilização.** Muitos acidentes têm como causa, a manutenção insuficiente de ferramentas eléctricas.
- ▶ **Mantenha os punhos e as superfícies de agarrar secas, limpas e livres de óleo e massa consistente.** Punhos e superfícies de agarrar escorregadias não permitem o manuseio e controle seguros da ferramenta em situações inesperadas.
- ▶ **Nunca pulverizar o produto com água. Nunca mergulhar o produto em água.**
- ▶ **O produto só deve ser operado com o bocal montado.**
- ▶ **Sopre apenas os resíduos do jardim.** Não sopre ou use o produto próximo a materiais quentes, inflamáveis ou explosivos. Não sopre neve ou objetos que possam se tornar um projétil. Não use o soprador como acionamento para veículos (por ex., skateboard).
- ▶ **O aparelho de jardinagem ainda continua a funcionar durante alguns segundos depois de ser desligado (ainda há corrente de ar).** Deixar o motor funcionar por inércia antes de desligar. Não desligar e ligar o aparelho de jardinagem diretamente em seguida.
- ▶ **Este produto não é destinado para ser usado por pessoas (inclusive crianças) com capacidades físicas, sensoriais ou mentais limitadas nem com falta de experiência e/ou conhecimento, a não ser que sejam supervisionadas por uma pessoa responsável pela sua segurança ou que tenham sido instruídas quanto à utilização correta do aparelho.** Crianças devem ser supervisionadas para garantir que elas não brinquem com o produto.
- ▶ **Manter todas as aberturas de refrigeração livres de sujidades.**
- ▶ **Não efetuar quaisquer alterações no produto.** Alterações inadmissíveis podem prejudicar a segurança do seu produto e aumentar os ruídos e as vibrações.
- ▶ **Sempre ligue o produto com um nível de velocidade mais baixo, especialmente em baixas temperaturas.**

Se for selecionada um número de rotações mais alto em baixas temperaturas, é possível que o produto comece a funcionar com um número de rotações mais baixo do que o selecionado e aumente lentamente até à velocidade desejada.

- ▶ **Não devem ser colocados objetos sobre o produto.**
- ▶ **Não use o produto em recintos fechados onde se possa inalar pó.**
- ▶ **Se o produto emitir ruídos ou vibrações incomuns, principalmente a partir do ventilador, envie-o para a central de atendimento ao cliente.**

Indicações de segurança e indicações sobre o manuseio ideal do acumulador

- ▶ **Assegure-se de que o produto esteja desligado antes de inserir a bateria.** A introdução de uma bateria num produto ligado pode levar a acidentes.
- ▶ **Só devem ser utilizados acumuladores Bosch previstos para este aparelho de jardinagem.** A utilização de outros acumuladores pode levar a lesões e perigo de incêndio.
- ▶ **Não abrir o acumulador.** Há risco de um curto-circuito.



Proteger o acumulador contra calor, p.ex. também contra uma permanente radiação solar, fogo, água e humidade. Há perigo de explosão.



- ▶ **Quando o dispositivo não estiver em uso, mantenha a bateria não utilizada longe de cliques de papel, moedas, chaves, pregos, parafusos ou outros pequenos objetos metálicos que possam curto-circuitar os contactos.** Um curto-circuito entre os contactos do acumulador pode ter como consequência queimaduras ou fogo.
- ▶ **Em caso de danos, e uso incorreto do acumulador, podem escapar vapores.** Arejar o espaço e procurar assistência médica se forem constatados quaisquer sintomas. Os vapores podem irritar as vias respiratórias.
- ▶ **Use a bateria apenas em produtos do fabricante.** Só assim é que a bateria é protegida contra sobrecarga perigosa.
- ▶ **Os objetos afiados como, p. ex., pregos ou chaves de fendas, assim como o efeito de forças externas podem danificar o acumulador.** Podem causar um curto-circuito interno e o acumulador pode ficar queimado, deitar fumo, explodir ou sobreaquecer.
- ▶ **Não curto-circuitar o acumulador.** Há risco de explosão.
- ▶ Proteger o acumulador contra humidade e água.
- ▶ Só armazenar o aparelho de jardinagem e o acumulador numa faixa de temperatura entre -20 °C e 50 °C. Por exemplo, durante o verão, não se deve deixar o aparelho de jardinagem no carro.
- ▶ Limpar de vez em quando as aberturas de ventilação do acumulador com um pincel macio, limpo e seco.

Descrição do produto e do serviço



Devem ser lidas todas as indicações de segurança e todas as instruções. A inobservância das indicações de segurança e das instruções pode causar choque elétrico, incêndio e/ou ferimentos graves.

Favor observar as ilustrações no verso deste manual de instruções.

Utilização conforme as disposições

O aparelho de jardinagem é destinado para soprar folhagens e despojos de jardinagem, como por ex. relva, galhos e agulhas de pinheiros.

Componentes ilustrados (ver figura A)

A numeração dos componentes ilustrados refere-se à aparência do produto nas páginas de gráficos.

- (1) Regulador de velocidade do fluxo de ar
- (2) Interruptor para ligar/desligar
- (3) Placa de tipo / Número de série
- (4) Entrada de ar
- (5) Bocal
- (6) Ponto de fixação do bocal
- (7) Carregador ^{a)}
- (8) Indicação da carga da bateria ^{a)}
- (9) Bateria ^{a)}
- (10) Tecla de destravamento da bateria ^{a)}

a) **Acessórios apresentados ou descritos não pertencem ao volume de fornecimento padrão. Todos os acessórios encontram-se no nosso programa de acessórios.**

Dados técnicos

Soprador de folhagens sem fio		GBL 18V-750
Número do produto		3 600 HD2 000
Tensão nominal ^{A)}	V	18
Máx. velocidade do fluxo de ar ^{A)}	km/h	198
Máx. caudal volúmico	m ³ /h	780
Peso conforme EPTA-Procedure 01:2014 ^{A)}		
- sem bateria	kg	2,8
- com bateria	kg	3,8 (ProCORE 5,5 Ah) - 3,8 (ProCORE 8,0 Ah) - 4,1 (ProCORE 12,0 Ah)
Número de série		ver a placa de características do produto
Temperatura ambiente recomendada durante o carregamento	°C	0 ... +35
Temperatura ambiente admissível em funcionamento ^{B)} e durante o armazenamento	°C	-10 ... +40
Baterias compatíveis		GBA 18V... ProCORE18V.. 1,5 Ah, 5,5 Ah, 8,0 Ah, 12 Ah
Baterias recomendadas		ProCORE18V... ≥ 5,5 Ah
Carregadores recomendados		GAL 18... GAX 18...

A) dependendo da bateria utilizada

B) Potência limitada com temperaturas <0 °C

Informação sobre ruídos/vibrações

3 600 HD2 000

Valores de emissão de ruídos averiguados de acordo com a **EN 50636-2-100:2014**

O nível de ruído avaliado como A do produto é tipicamente:

- Nível de pressão acústica	dB(A)	82
- Incerteza K	dB	= 3,0

Totais valores de vibrações a_{h1} (soma dos vetores de três direções) e incerteza K averiguados conforme EN 50636-2-100:2014

- Valor de emissão de vibrações a_{h1}	m/s ²	< 2,5
- Incerteza K	m/s ²	= 1,5

Bateria

Bosch vende ferramentas elétricas sem fio também sem bateria. Pode consultar na embalagem se está incluída uma bateria no volume de fornecimento da sua ferramenta elétrica.

Carregar a bateria

► **Utilize apenas os carregadores listados nos dados técnicos.** Só estes carregadores são apropriados para os baterias de lítio utilizadas para a sua ferramenta elétrica.

Nota: devido a normas de transporte internacionais, as baterias de lítio são fornecidas parcialmente carregadas. Para assegurar a completa potência da bateria, a bateria deverá ser carregada completamente antes da primeira utilização.

Colocar a bateria

Insira a bateria carregada no respetivo encaixe, até que esta esteja engatada.

Bosch recomenda a utilização de baterias com uma capacidade de pelo menos 3,0 Ah.

Retirar a bateria

Para retirar a bateria, pressione a respetiva tecla de desbloqueio e puxe a bateria para fora. **Não empregue força.**

A bateria possui 2 níveis de travamento, que devem evitar, que a bateria caia, caso a tecla de desbloqueio da bateria seja premida por acaso. Enquanto a bateria estiver dentro da ferramenta elétrica, ela é mantida em posição por uma mola.

Indicador do nível de carga da bateria

Os LEDs verdes do indicador do nível de carga da bateria indicam o nível de carga da bateria. Por motivos de segurança, a consulta do nível de carga só é possível com a ferramenta elétrica parada.

Prima a tecla para o indicador do nível de carga da bateria ou para visualizar o nível de carga. Isto também é possível com a bateria removida.

Se, depois de premir a tecla para o indicador do nível de carga da bateria, não se acender qualquer LED, a bateria tem defeito e tem de ser substituída.

Tipo de bateria GBA 18V...



LED	Capacidade
Luz permanente 3 × verde	60–100 %
Luz permanente 2 × verde	30–60 %
Luz permanente 1 × verde	5–30 %
Luz intermitente 1 × verde	0–5 %

Tipo de bateria ProCORE18V...



LED	Capacidade
Luz permanente 5 × verde	80–100 %
Luz permanente 4 × verde	60–80 %
Luz permanente 3 × verde	40–60 %
Luz permanente 2 × verde	20–40 %
Luz permanente 1 × verde	5–20 %
Luz intermitente 1 × verde	0–5 %

Indicações sobre o manuseio ideal da bateria

Proteger a bateria contra humidade e água.

Armazene a bateria apenas na faixa de temperatura de -20 °C a 50 °C. Por exemplo, não deixe a bateria dentro do automóvel no verão.

Limpar de vez em quando as aberturas de ventilação da bateria com um pincel macio, limpo e seco.

Um tempo de funcionamento reduzido após o carregamento indica que a bateria está gasta e que deve ser substituída.

Observe as indicações sobre a eliminação de forma ecológica.

Montagem e funcionamento

- **Atenção: Desligar a ferramenta elétrica e remover a bateria, antes de realizar trabalhos de ajuste ou de limpeza.**
- **A bateria possui um sistema de travamento duplo para segurança adicional.** Premir uma vez o botão de destravamento para desconectar a bateria da fonte de alimentação da ferramenta de jardinagem, mas deixe-o na segunda trava para o transporte da ferramenta de jardinagem no jardim, sem ativar a ferramenta de jardinagem.

- **Os melhores resultados são obtidos se a ferramenta de jardinagem for ligada com uma bateria totalmente carregada.** O status da carga pode ser verificado premindo o botão da bateria e lendo o display LED.

A numeração dos componentes ilustrados refere-se à aparência do produto nas páginas de gráficos.

Objetivo de ação	Figura	Página
Volume de fornecimento	A	181
Montar o bocal	B	181
Inserir/carregar a bateria	C	182
Ligar e desligar	D	182
Ajuste da velocidade do fluxo de ar	E	182
Indicação de trabalho	F	182
Manutenção	G	183

Símbolos

Os símbolos a seguir são importantes para a leitura e para a compreensão destas instruções de serviço. Os símbolos e os seus significados devem ser memorizados. A interpretação correta dos símbolos ajuda a usar o produto de modo melhor e mais seguro.

Símbolo	Significado
	Direção do movimento
	Ligar
	Desligar
CLICK!	Nítido ruído
	Acessórios

Busca de erros

A tabela a seguir apresenta sintomas de erros e as respetivas soluções, caso a sua máquina não esteja a funcionar corretamente. Se não for possível localizar e eliminar o problema com estas informações, dirija-se à sua oficina de serviço.

Atenção: Desligar o aparelho antes solucionar problemas.

Atenção: Em caso de acidente ou de ruptura da ferramenta, pare imediatamente a máquina e remova a bateria.

Sintoma	Possível causa	Solução
O aparelho de jardinagem não funciona	Descarregar a bateria	Carregar a bateria
	A bateria não foi introduzida de forma correta	Inserção correta da bateria (veja figura C)
	Bateria fria/quente demais	Permitir que a bateria se aqueça/arrefeça. Sempre ligue o produto com um número de rotações baixo
O aparelho de jardinagem funciona com interrupções	Aparelho de jardinagem com defeito	Dirija-se a uma oficina de serviço pós-venda
	Interruptor de ligar-desligar com defeito	Dirija-se a uma oficina de serviço pós-venda
Fortes vibrações/ruídos	Regulador de velocidade do fluxo de ar com defeito	Dirija-se a uma oficina de serviço pós-venda
	Aparelho de jardinagem com defeito	Dirija-se a uma oficina de serviço pós-venda
Período de trabalho, por carga da bateria, curto demais	A bateria não foi utilizada por muito tempo ou só foi utilizada durante curto tempo	Carregar totalmente a bateria
	Bateria quebrada ou com defeito	Substituir a bateria
A ferramenta de jardinagem não sopra	Bocal bloqueado	Liberar o bocal
Fluxo de ar reduzido	Entrada de ar bloqueada	Limpar a entrada de ar
	Bateria demasiado fria	Sempre ligue o produto com um número de rotações baixo
Não é possível montar o bocal	Montagem incorreta	Montagem correta do bocal (veja figura B)

Manutenção e serviço

Manutenção, limpeza e armazenamento

- ▶ **Os produtos devem ser reparados apenas por pessoal técnico qualificado e devem ser usadas somente peças de substituição originais.** Desta forma é assegurado o funcionamento seguro.
- ▶ **Nunca tente reparar acumuladores danificados.** A reparação de acumuladores deve ser realizada apenas pelo fabricante ou agentes de assistência autorizados.

Manutenção, limpeza e armazenamento

Remover a sujidade com um pano húmido.

Nunca usar solventes.

Nunca pulverizar o produto com água.

Nunca mergulhar o produto em água.

Serviço pós-venda e aconselhamento

O serviço pós-venda responde às suas perguntas a respeito de serviços de reparação e de manutenção do seu produto, assim como das peças sobressalentes. Desenhos explodidos e informações acerca das peças sobressalentes também em: **www.bosch-pt.com**

A nossa equipa de consultores Bosch esclarece com prazer todas as suas dúvidas a respeito dos nossos produtos e acessórios.

Indique para todas as questões e encomendas de peças sobressalentes a referência de 10 dígitos de acordo com a placa de características do produto.

Portugal

Robert Bosch LDA

Avenida Infante D. Henrique

Lotes 2E – 3E

1800 Lisboa

Para efetuar o seu pedido online de peças entre na página www.ferramentasbosch.com.

Tel.: 21 8500000

Fax: 21 8511096

Encontra outros endereços da assistência técnica em:

www.bosch-pt.com/serviceaddresses

Transporte

As baterias de iões de lítio recomendadas estão sujeitas ao direito de materiais perigosos. As baterias podem ser transportadas na rua pelo utilizador, sem mais obrigações.

Na expedição por terceiros (por ex: transporte aéreo ou expedição), devem ser observadas as especiais exigências quanto à embalagem e à designação. Neste caso é necessário consultar um especialista de materiais perigosos ao preparar a peça a ser trabalhada.

Só enviar baterias se a carcaça não estiver danificada. Colar contactos abertos e embalar a bateria de modo que não possa se movimentar dentro da embalagem. Por favor observe também eventuais diretivas nacionais suplementares.

Eliminação



Os aparelhos de jardinagem, os acessórios e as embalagens devem ser enviados a uma reciclagem ecológica de matéria-prima.



Não deite os produtos e acumuladores/baterias no lixo doméstico!

Apenas para países da UE:

De acordo com a Diretiva Europeia 2012/19/EU, produtos que não são mais utilizáveis devem ser coletados e, de acordo com a Diretiva Europeia 2006/66/CE, acumuladores/baterias defeituosos ou usados devem ser coletados separadamente e reciclados de forma compatível com o meio ambiente.

No caso de uma eliminação incorreta, os aparelhos elétricos e eletrónicos antigos podem ter efeitos nocivos no ambiente e na saúde humana devido à possível presença de substâncias perigosas.

Baterias/pilhas:

Lítio:

Observar as indicações no capítulo Transporte (ver "Transporte", Página 31).

Italiano

Indicazioni di sicurezza

Spiegazione dei simboli presenti sull'apparecchio per il giardinaggio



Allarme generale di pericolo.



Leggere le istruzioni d'uso.



Non utilizzare quando piove.



AVVERTENZA: Prestare attenzione a parti che vengono scagliate via.



AVVERTENZA: Tenere lontano persone che si trovano nelle vicinanze.



Non avvicinare le mani, i piedi o vestiti larghi alle aperture mentre il prodotto è in funzione.



Ventole rotanti. Non avvicinare le mani, i piedi, capelli lunghi o vestiti larghi alle aperture mentre il prodotto è in funzione.



Indossare protezione per gli occhi e protezione per l'udito.



AVVERTENZA: Prima degli interventi di manutenzione staccare la batteria ricaricabile.

Indicazioni generali di sicurezza per elettro utensili

⚠ ATTENZIONE Leggere tutte le avvertenze di pericolo, le istruzioni operative, le figure e le specifiche fornite in dotazione al presente elettro utensile. Il mancato rispetto di tutte le istruzioni sottoelencate potrà comportare il pericolo di scosse elettriche, incendi e/o gravi lesioni.

Conservare tutte le avvertenze di pericolo e le istruzioni operative per ogni esigenza futura.

Il termine "elettro utensile" riportato nelle avvertenze fa riferimento ai dispositivi dotati di alimentazione elettrica (a filo) o a batteria (senza filo).

Sicurezza della postazione di lavoro

- ▶ **Conservare l'area di lavoro pulita e ben illuminata.** Zone disordinate o buie possono essere causa di incidenti.
- ▶ **Tenere lontani i bambini ed altre persone durante l'impiego dell'elettro utensile.** Eventuali distrazioni potranno comportare la perdita del controllo sull'elettro utensile.
- ▶ **Durante il funzionamento impedire che altre persone oppure animali possano trovarsi in un raggio di 3 metri intorno alla zona operativa.** La sporcizia non deve essere mai soffiata in direzione delle persone circostanti.
- ▶ **Durante il funzionamento del prodotto prestare attenzione a pericoli che non sono udibili.**
- ▶ **Prestare attenzione a non inciampare sull'apparecchio se lo stesso è appoggiato sul terreno.**
- ▶ **L'operatore è responsabile degli incidenti o dei danni in cui possono incorrere altre persone o le loro proprietà.**

Sicurezza elettrica

- ▶ **Evitare il contatto fisico con superfici collegate a terra, come tubi, radiatori, fornelli elettrici e frigoriferi.** Sussiste un maggior rischio di scosse elettriche nel momento in cui il corpo è collegato a massa.
- ▶ **Mantenere l'elettro utensile al riparo da pioggia e umidità.** Le infiltrazioni d'acqua all'interno di un elettro utensile aumentano il rischio di folgorazione.
- ▶ **Evitare cattive condizioni meteorologiche, in modo particolare se esiste il pericolo di un temporale.**

Sicurezza delle persone

- ▶ **Quando si utilizza un elettro utensile è importante restare vigili, concentrarsi su ciò che si sta facendo ed**

operare con giudizio. Non utilizzare l'elettro utensile in caso di stanchezza o sotto l'effetto di droghe, alcool o medicinali. Un attimo di distrazione durante l'uso dell'elettro utensile può essere causa di gravi incidenti.

- ▶ **Utilizzare gli appositi dispositivi di protezione individuali. Indossare sempre gli occhiali protettivi.** L'impiego, in condizioni appropriate, di dispositivi di protezione quali maschera antipolvere, scarpe antinfortunistiche antiscivolo, elmetto di protezione, protezioni acustiche, riduce il rischio di infortuni.
- ▶ **Indossare indumenti adeguati. Non indossare vestiti larghi, né gioielli. Tenere capelli e vestiti lontani da parti in movimento.** Vestiti larghi, gioielli o capelli lunghi potranno impigliarsi in parti in movimento.
- ▶ **Evitare di assumere posture anomale. Mantenere appoggio ed equilibrio adeguati in ogni situazione.** In questo modo è possibile controllare meglio l'elettro utensile in caso di situazioni inaspettate.
- ▶ **Non correre con il prodotto.**
- ▶ **Utilizzare sempre il prodotto all'altezza della vita a terra.**
- ▶ **Evitare che la confidenza derivante da un frequente uso degli utensili si trasformi in superficialità e vengano trascurate le principali norme di sicurezza.** Una mancanza di attenzione può causare gravi lesioni in una frazione di secondo.

Trattamento accurato ed uso corretto degli elettro utensili

- ▶ **Riporre gli elettro utensili fuori della portata dei bambini durante i periodi di inutilizzo e non consentire l'uso degli utensili stessi a persone inesperte o che non abbiano letto le presenti istruzioni.** Gli elettro utensili sono macchine pericolose quando vengono utilizzati da persone non dotate di sufficiente esperienza.
- ▶ **Eeguire la manutenzione degli elettro utensili e relativi accessori. Verificare la presenza di un eventuale disallineamento o inceppamento delle parti mobili, la rottura di componenti o qualsiasi altra condizione che possa pregiudicare il corretto funzionamento dell'elettro utensile stesso. Se danneggiato, l'elettro utensile dovrà essere riparato prima dell'uso.** Numerosi incidenti vengono causati da elettro utensili la cui manutenzione è stata effettuata poco accuratamente.
- ▶ **Mantenere impugnature e superfici di presa asciutte, pulite e prive di olio e grasso.** Impugnature e superfici di presa scivolose non consentono di manipolare e controllare l'utensile in caso di situazioni inaspettate.
- ▶ **Non spruzzare mai il prodotto con acqua. Non immergere mai il prodotto in acqua.**
- ▶ **Utilizzare il prodotto esclusivamente con la bocchetta montata.**
- ▶ **Soffiare esclusivamente rifiuti da giardino.** Non soffiare o utilizzare il prodotto in prossimità di materiale bollente, infiammabile o esplosivo. Non soffiare neve o oggetti che potrebbero diventare un proiettile. Non utilizzare la

ventola come azionamento per veicoli (ad es. skate-board).

- ▶ **Dopo lo spegnimento l'apparecchio per il giardinaggio continua a funzionare ancora per alcuni secondi (flusso d'aria continuo).** Lasciare arrestare il motore prima di riaccenderlo nuovamente.
Non spegnere e riaccendere subito dopo l'apparecchio per il giardinaggio.
- ▶ **Il presente prodotto non deve essere utilizzato da persone (bambini compresi) che hanno capacità fisiche, sensoriali o mentali ridotte oppure a cui manchi esperienza e/o conoscenza, se le stesse non sono sorvegliate oppure istruite relativamente all'uso del prodotto da parte di una persona responsabile per la loro sicurezza.** I bambini dovrebbero essere sorvegliati per assicurarsi che non giochino con il prodotto.
- ▶ **Mantenere libere da sporcizia tutte le aperture dell'aria di raffreddamento.**
- ▶ **Non effettuare alcuna modifica al prodotto.** Modifiche illecite possono pregiudicare la sicurezza del prodotto e causare un aumento della rumorosità e delle vibrazioni.
- ▶ **Avviare sempre il prodotto con un livello di velocità più basso, in modo particolare in caso di basse temperature.** Se, a basse temperature, viene selezionato un numero di giri alto è possibile che il prodotto si avvii con un numero di giri più basso di quello selezionato e aumenti lentamente al numero di giri desiderato.
- ▶ **Non appoggiare nessun altro oggetto sul prodotto.**
- ▶ **Non utilizzare il prodotto in ambienti chiusi, dove può essere inalata polvere.**
- ▶ **Se il prodotto dovesse iniziare a fare rumori insoliti oppure a vibrare, in modo particolare tramite la ventola, inviarlo al Punto di Assistenza Clienti.**

Indicazioni di sicurezza e indicazioni per l'uso ottimale della batteria ricaricabile

- ▶ **Assicurarsi che il prodotto sia spento prima di inserire la batteria ricaricabile.** L'inserimento di una batteria ricaricabile in un prodotto acceso può causare incidenti.
- ▶ **Utilizzare esclusivamente batterie ricaricabili Bosch previste per questo apparecchio per il giardinaggio.** L'impiego di batterie ricaricabili diverse da quelle consigliate potrà comportare il pericolo di lesioni e d'incendio.
- ▶ **Non aprire la batteria.** Vi è rischio di cortocircuito.



Proteggere la batteria ricaricabile dal calore (ad. es. anche dall'irradiazione solare continuo) dal fuoco, dall'acqua e dall'umidità. Vi è pericolo di esplosione.



- ▶ **Se l'apparecchio non viene utilizzato non avvicinare la batteria ricaricabile non usata a fermagli, monete, chiavi, chiodi, viti e neppure ad altri piccoli oggetti metallici che potrebbero provocare un'esclusione dei contatti.** Un corto circuito tra i contatti della batteria ricaricabile può avere come conseguenza bruciature o incendi.

- ▶ **In caso di danneggiamento ed un uso non corretto della batteria ricaricabile possono fuoriuscire vapori.** Aereare l'area e, in caso di disturbi, consultare un medico. I vapori possono irritare le vie respiratorie.
- ▶ **Utilizzare la batteria solo per prodotti del produttore.** Soltanto in questo modo la batteria verrà protetta da pericolosi sovraccarichi.
- ▶ **Qualora si utilizzino oggetti appuntiti, come ad es. chiodi o cacciaviti, oppure se si esercita forza dall'esterno, la batteria potrebbe danneggiarsi.** Potrebbe verificarsi un cortocircuito interno e la batteria potrebbe incendiarsi, emettere fumo, esplodere o surriscaldarsi.
- ▶ **Non mettere la batteria ricaricabile in corto circuito.** Vi è concreto pericolo di esplosione!
- ▶ Proteggere la batteria ricaricabile da umidità ed acqua.
- ▶ Immagazzinare l'apparecchio per il giardinaggio e la batteria ricaricabile esclusivamente nel campo di temperatura tra -20 °C e 50 °C. Ad es. in estate non lasciare in auto la batteria ricaricabile.
- ▶ Pulire di tanto in tanto le fessure di ventilazione della batteria ricaricabile con un pennello morbido, pulito ed asciutto.

Descrizione del prodotto e dei servizi forniti



Leggere tutte le indicazioni di sicurezza e le istruzioni operative. La mancata osservanza delle istruzioni e delle indicazioni di sicurezza può essere causa di scosse elettriche, incendi e/o lesioni di grave entità.

Osservare le figure nella parte posteriore delle istruzioni per l'uso.

Uso conforme alle norme

L'apparecchio per il giardinaggio è idoneo per la soffiatura di foglie e rifiuti da giardino come ad. es. erba, ramoscelli e aghi di pino.

Componenti illustrati (vedi figura A)

La numerazione dei componenti si riferisce all'illustrazione del prodotto riportata sulle pagine con la rappresentazione grafica.

- (1) Regolatore per la velocità flusso d'aria
- (2) Interruttore di avvio/arresto
- (3) Targhetta del tipo / Numero di serie
- (4) Ingresso aria
- (5) Bocchetta
- (6) Punto di fissaggio bocchetta
- (7) Stazione di ricarica^{a)}
- (8) Indicatore dello stato di carica della batteria ricaricabile^{a)}
- (9) Batteria ricaricabile^{a)}

(10) Tasto di sbloccaggio batteria ricaricabile^{a)}

a) L'accessorio illustrato oppure descritto non è compreso nel volume di fornitura standard. L'accessorio completo è contenuto nel nostro programma accessori.

Dati tecnici

Soffiatore per foglie a batteria ricaricabile		GBL 18V-750
Codice prodotto		3 600 HD2 000
Tensione nominale ^{A)}	V	18
Velocità flusso d'aria, max ^{A)}	km/h	198
Flusso volumetrico, max.	m ³ /h	780
Peso in funzione della EPTA-Procedure 01:2014 ^{A)}		
- Senza batteria ricaricabile	kg	2,8
- Con batteria ricaricabile	kg	3,8 (ProCORE 5,5 Ah) - 3,8 (ProCORE 8,0 Ah) - 4,1 (ProCORE 12,0 Ah)
Numero di serie		Vedi targhetta del tipo sul prodotto
Temperatura ambiente consigliata in fase di ricarica	°C	0 ... +35
Temperatura ambiente consentita durante il funzionamento ^{B)} e durante il magazzinaggio	°C	-10 ... +40
Batterie compatibili		GBA 18V... ProCORE18V.. 1,5 Ah, 5,5 Ah, 8,0 Ah, 12 Ah
Batterie raccomandate		ProCORE18V... ≥ 5,5 Ah
Stazioni di ricarica raccomandate		GAL 18... GAX 18...

A) in funzione della batteria utilizzata

B) prestazioni ridotte in caso di temperature < 0 °C

Informazioni sulla rumorosità e sulle vibrazioni

3 600 HD2 000

Valori di emissione acustica rilevati conformemente a **EN 50636-2-100:2014**

Il livello di rumore stimato A del prodotto ammonta normalmente:

- Livello di pressione acustica	dB(A)	82
- Incertezza della misura K	dB	= 3,0

Valori complessivi di oscillazione a_h (somma vettoriale delle tre direzioni) e incertezza della misura K misurati conformemente alla **EN 50636-2-100:2014**

- Valore di emissione dell'oscillazione a_h	m/s ²	< 2,5
- Incertezza della misura K	m/s ²	= 1,5

Batteria

Bosch vende elettrooutensili a batteria anche senza batteria. Per sapere se nella dotazione dell'elettrooutensile è compresa una batteria, leggere quanto riportato sulla confezione.

Ricarica della batteria

► **Utilizzare esclusivamente i caricabatterie indicati nei dati tecnici.** Soltanto questi caricabatterie sono adatti alle batterie al litio utilizzate nell'elettrooutensile.

Avvertenza: a causa delle norme internazionali per il trasporto, le batterie al litio vengono fornite parzialmente cariche. Per assicurare la piena potenza della batteria, ricaricarla completamente prima dell'impiego iniziale.

Introduzione della batteria

Spingere la batteria carica nell'apposito alloggiamento, sino a farlo scattare udibilmente in posizione.

Bosch raccomanda l'utilizzo di batterie con capacità di almeno 3,0 Ah.

Rimozione della batteria

Per rimuovere la batteria, premere il tasto di sbloccaggio ed estrarla. **Durante tale operazione, non esercitare forza.**

La batteria è dotata di 2 livelli di bloccaggio, preposti ad impedire che la batteria stessa cada all'esterno, qualora il tasto di sbloccaggio batteria venga premuto inavvertitamente. Sì, no a quando la batteria è inserita nell'elettrooutensile, essa viene mantenuta in posizione da un'apposita molla.

Indicatore del livello di carica della batteria

I LED verdi dell'apposito indicatore indicano il livello di carica della batteria. Per ragioni di sicurezza, il livello di carica si può verificare esclusivamente ad elettrooutensile fermo.

Per visualizzare il livello di carica, premere il tasto dell'indicatore livello di carica della batteria. Ciò sarà possibile anche a batteria rimossa.

Se premuto il tasto dell'indicatore livello di carica della batteria non si illumina alcun LED, ciò significa che la batteria è difettosa e che deve essere sostituita.

Tipo di batteria GBA 18V...



LED	Capacità
Luce fissa, 3 LED verdi	60–100%
Luce fissa, 2 LED verdi	30–60%
Luce fissa, 1 LED verde	5–30%
Luce lampeggiante, 1 LED verde	0–5%

Tipo di batteria ProCORE18V...



LED	Capacità
Luce fissa, 5 LED verdi	80–100%
Luce fissa, 4 LED verdi	60–80%
Luce fissa, 3 LED verdi	40–60%
Luce fissa, 2 LED verdi	20–40%
Luce fissa, 1 LED verde	5–20%
Luce lampeggiante, 1 LED verde	0–5%

Avvertenze per l'impiego ottimale della batteria

Proteggere la batteria ricaricabile da umidità ed acqua.

Conservare la batteria esclusivamente nel campo di temperatura fra -20 °C e 50 °C. Non lasciare la batteria all'interno dell'auto, ad es. nel periodo estivo.

Pulire di tanto in tanto le fessure di ventilazione della batteria ricaricabile con un pennello morbido, pulito ed asciutto. Una sensibile riduzione della durata del funzionamento dopo l'operazione di ricarica sta ad indicare che la batteria ricaricabile dovrà essere sostituita.

Attenersi alle indicazioni relative allo smaltimento.

Montaggio ed uso



- **Attenzione: Prima di effettuare interventi di regolazione o pulizia spegnere l'elettrooutensile ed estrarre la batteria ricaricabile.**
- **La batteria ricaricabile è dotata di un doppio sistema di bloccaggio per ulteriore sicurezza.** Premere una volta il pulsante di sbloccaggio per staccare la batteria ricaricabile dall'alimentazione di corrente dell'apparecchio per il giardinaggio ma, per il trasporto nel giardino, lasciarla sul secondo bloccaggio nell'apparecchio senza attivare l'apparecchio stesso.
- **I migliori risultati venono ottenuti avviando l'apparecchio per il giardinaggio con batteria ricaricabile completamente carica.** Lo stato di carica può essere controllato premendo il tasto sulla batteria ricaricabile e leggendo l'indicatore LED.

La numerazione dei componenti si riferisce all'illustrazione del prodotto riportata sulle pagine con la rappresentazione grafica.

Scopo dell'operazione	Figura	Pagina
Volume di fornitura	A	181
Montaggio della bocchetta	B	181
Inserimento/ricarica della batteria ricaricabile	C	182
Accensione/spengimento	D	182
Regolazione della velocità flusso d'aria	E	182
Indicazione operativa	F	182
Manutenzione	G	183

Simboli

I simboli seguenti sono importanti per la lettura e la comprensione delle istruzioni d'uso. Memorizzare i simboli ed il loro significato. Un'interpretazione corretta dei simboli contribuisce ad utilizzare meglio ed in modo più sicuro il prodotto.

Simbolo	Significato
	Direzione di movimento
	Accensione
	Spengimento
	Rumore percettibile
	Accessori

Individuazione dei guasti e rimedi

La tabella seguente indica i controlli da effettuare e le azioni da intraprendere se la Vostra macchina non dovesse funzionare correttamente. Qualora non si riuscisse ad identificare o a risolvere il problema, rivolgersi all'officina Service di fiducia.

Attenzione: Prima di iniziare la ricerca della causa del guasto spegnere l'apparecchio.

Attenzione: In caso di un incidente o di una rottura dell'utensile fermare immediatamente l'apparecchio e rimuovere la batteria ricaricabile.

Problema	Possibili cause	Rimedi
L'apparecchio per il giardinaggio non funziona	Batteria scarica	Ricaricare la batteria
	Batteria ricaricabile non inserita correttamente	Inserire correttamente la batteria ricaricabile (vedi figura C)
	Batteria ricaricabile troppo fredda/troppo calda	Lasciare riscaldare/raffreddare la batteria. Avviare sempre il prodotto con un numero di giri più basso
	Apparecchio per il giardinaggio difettoso	Contattare il Servizio Assistenza Tecnica Clienti
L'apparecchio per il giardinaggio funziona con interruzioni	Interruttore di avvio/arresto difettoso	Contattare il Servizio Assistenza Tecnica Clienti
	Regolatore per la velocità flusso d'aria difettoso	Contattare il Servizio Assistenza Tecnica Clienti
Vibrazioni/rumori eccessivi	Apparecchio per il giardinaggio difettoso	Contattare il Servizio Assistenza Tecnica Clienti
Durata di lavoro per carica della batteria troppo scarsa	La batteria ricaricabile non è stata utilizzata per lungo tempo o solo per breve tempo	Ricaricare completamente la batteria ricaricabile
	Batteria rotta o difettosa	Sostituire la batteria
L'apparecchio per il giardinaggio non soffia	Bocchetta bloccata	Riaprire la bocchetta
Flusso d'aria ridotto	Ingresso aria bloccato	Riaprire il flusso d'aria
	Batteria ricaricabile troppo fredda	Avviare sempre il prodotto con un numero di giri più basso
Non è possibile montare la bocchetta	Montaggio errato	Montare correttamente la bocchetta (vedi figura B)

Manutenzione ed assistenza

Manutenzione, pulizia e magazzinaggio

- **Far riparare i prodotti esclusivamente da personale tecnico qualificato e soltanto utilizzando pezzi di ricambio originali.** In questo modo si assicura il mantenimento della sicurezza.
- **Non eseguire mai la manutenzione di batterie danneggiate.** La manutenzione di batterie ricaricabili andrà effettuata esclusivamente dal produttore o da fornitori di servizi appositamente autorizzati.

Manutenzione, pulizia e magazzinaggio

Rimuovere lo sporco con un panno umido.
Non utilizzare in nessun caso solvente.
Non spruzzare mai il prodotto con acqua.
Non immergere mai il prodotto in acqua.

Servizio di assistenza e consulenza tecnica

Il servizio di assistenza risponde alle Vostre domande relative alla riparazione e alla manutenzione del Vostro prodotto nonché concernenti i pezzi di ricambio. Disegni in vista

esplosa e informazioni relative ai pezzi di ricambio sono consultabili anche sul sito www.bosch-pt.com

Il team di consulenza tecnica Bosch sarà lieto di rispondere alle Vostre domande in merito ai nostri prodotti e accessori. In caso di richieste o di ordinazione di pezzi di ricambio, comunicare sempre il codice prodotto a 10 cifre riportato sulla targhetta di fabbricazione dell'elettro utensile.

Italia

Tel.: (02) 3696 2314
E-Mail: pt.hotlinebosch@it.bosch.com

Per ulteriori indirizzi del servizio assistenza consultare:

www.bosch-pt.com/serviceaddresses

Trasporto

Le batterie al litio consigliate sono soggette ai requisiti di legge relativi alle merci pericolose. Le batterie possono essere trasportate su strada dall'utilizzatore senza ulteriori precauzioni.

In caso di spedizione tramite terzi (ad es. per via aerea o tramite spedizioniere), andranno rispettati specifici requisiti relativi d'imballaggio e contrassegnatura. In tale caso, per la

preparazione dell'articolo da spedire, andrà consultato uno specialista in merci pericolose.

Inviare le batterie soltanto se la relativa carcassa non è danneggiata. Coprire con nastro adesivo i contatti scoperti ed imballare la batteria in modo che non possa spostarsi nell'imballaggio. Andranno altresì rispettate eventuali ulteriori norme nazionali complementari.

Smaltimento



Avviare ad un riciclaggio rispettoso dell'ambiente prodotti, batterie ricaricabili, accessori ed imballaggi non più impiegabili.



Non gettare prodotti e batterie ricaricabili/pile tra i rifiuti domestici!

Solo per i Paesi UE:

Conformemente alla direttiva europea 2012/19/UE i prodotti diventati inservibili e, in base alla direttiva europea 2006/66/CE, le batterie ricaricabili/pile difettose o consumate devono essere raccolte separatamente ed essere inviate ad una riutilizzazione ecologica.

In caso di smaltimento improprio, le apparecchiature elettriche ed elettroniche potrebbero avere effetti nocivi sull'ambiente e sulla salute umana a causa della possibile presenza di sostanze nocive.

Batterie/pile:

Per le batterie al litio:

Attenersi alle avvertenze riportate al paragrafo «Trasporto» (vedi «Trasporto», Pagina 36).

Nederlands

Veiligheidsvoorschriften

Verklaring van de symbolen op het tuigereedschap



Algemene waarschuwing.



Lees de gebruiksaanwijzing.



Niet in de regen gebruiken.



WAARSCHUWING: Pas op voor weggeslingerde delen.



WAARSCHUWING: Houd omstanders uit de buurt.



Kom met uw handen, voeten of ruime kleding niet in de openingen terwijl het product loopt.



Roterende blazer. Kom met uw handen, voeten, lang haar of ruime kleding niet in de openingen terwijl het product loopt.



Draag een veiligheidsbril en gehoorbescherming.



WAARSCHUWING: Verwijder de accu vóór onderhoudswerkzaamheden.

Algemene veiligheidswaarschuwingen voor elektrische gereedschappen

WAARSCHUWING Lees alle waarschuwingen, veiligheidsaanwijzingen, afbeeldingen en specificaties die bij dit elektrische gereedschap worden geleverd.

Als de hieronder vermelde aanwijzingen niet worden opgevolgd, kan dit een elektrische schok, brand en/of ernstig letsel tot gevolg hebben.

Bewaar alle waarschuwingen en voorschriften voor toekomstig gebruik.

Het in de waarschuwingen gebruikte begrip elektrisch gereedschap heeft betrekking op elektrische gereedschappen voor gebruik op het stroomnet (met netsnoer) en op elektrische gereedschappen voor gebruik met een accu (zonder netsnoer).

Veiligheid van de werkomgeving

- ▶ **Houd uw werkomgeving schoon en goed verlicht.** Een rommelige of onverlichte werkomgeving kan tot ongevallen leiden.
- ▶ **Houd kinderen en andere personen tijdens het gebruik van het elektrische gereedschap uit de buurt.** Wanneer u wordt afgeleid, kunt u de controle over het gereedschap verliezen.
- ▶ **Tijdens het gebruik mogen zich binnen een straal van 3 meter geen andere personen of dieren ophouden.** Vuil mag nooit in de richting van personen in de buurt worden geblazen.
- ▶ **Let bij het gebruik van het product op gevaren die niet hoorbaar zijn.**
- ▶ **Let op dat u niet over het gereedschap struikelt nadat u het op de grond heeft gezet.**
- ▶ **De bediener is verantwoordelijk voor ongevallen, persoonlijk letsel of schade aan het eigendom van anderen.**

Elektrische veiligheid

- ▶ **Voorkom aanraking van het lichaam met geaarde oppervlakken, bijvoorbeeld van buizen, verwarmingen,**

fornuizen en koelkasten. Er bestaat een verhoogd risico op een elektrische schok, wanneer uw lichaam geaard is.

- ▶ **Houd het elektrische gereedschap uit de buurt van regen of natheid.** Het binnendringen van water in het elektrische gereedschap vergroot het risico van een elektrische schok.
- ▶ **Gebruik het product niet bij slechte weersomstandigheden, met name niet bij kans op onweer.**

Veiligheid van personen

- ▶ **Wees alert, let goed op wat u doet en ga met verstand te werk bij het gebruik van het elektrische gereedschap.** Gebruik geen elektrisch gereedschap, wanneer u moe bent of onder invloed staat van drugs, alcohol of medicijnen. Een moment van onoplettendheid bij het gebruik van het elektrische gereedschap kan tot ernstige verwondingen leiden.
- ▶ **Draag persoonlijke beschermingsmiddelen. Draag altijd een veiligheidsbril.** Het dragen van persoonlijke beschermingsmiddelen zoals een stofmasker, slipvaste werkschoenen, een veiligheidshelm of gehoorbescherming, afhankelijk van de aard en het gebruik van het elektrische gereedschap, vermindert het risico van verwondingen.
- ▶ **Draag geschikte kleding. Draag geen loshangende kleding of sieraden.** Houd haren en kleding uit de buurt van bewegende delen. Loshangende kleding, lange haren en sieraden kunnen door bewegende delen worden meegenomen.
- ▶ **Vorkom een onevenwichtige lichaamshouding. Zorg ervoor dat u stevig staat en steeds in evenwicht blijft.** Daardoor kunt u het elektrische gereedschap in onverwachte situaties beter onder controle houden.
- ▶ **Ren niet met het product.**
- ▶ **Gebruik het product altijd in heuphoogte op bodemhoogte.**
- ▶ **Ondanks het feit dat u eventueel heel goed vertrouwd bent met het gebruik van gereedschappen, moet u ervoor zorgen dat u niet nonchalant wordt en veiligheidsvoorschriften voor het gereedschap gaat negeren.** Een onoplettende handeling kan binnen een fractie van een seconde ernstig letsel veroorzaken.

Zorgvuldige omgang met en zorgvuldig gebruik van elektrische gereedschappen

- ▶ **Bewaar niet-gebruikte elektrische gereedschappen buiten bereik van kinderen.** Laat het gereedschap niet gebruiken door personen die er niet mee vertrouwd zijn en deze aanwijzingen niet hebben gelezen. Elektrische gereedschappen zijn gevaarlijk wanneer deze door onervaren personen worden gebruikt.
- ▶ **Pleeg onderhoud aan elektrische gereedschappen en accessoires.** Controleer of bewegende delen van het gereedschap correct functioneren en niet vastklemmen en of onderdelen zodanig gebroken of beschadigd zijn dat de werking van het elektrische gereedschap nadelig wordt beïnvloed. Laat deze beschadig-

de onderdelen vóór gebruik repareren. Veel ongevallen hebben hun oorzaak in slecht onderhouden elektrische gereedschappen.

- ▶ **Houd handgrepen en greepvlakken droog, schoon en vrij van olie en vet.** Gladde handgrepen en greepvlakken verhinderen dat het gereedschap in onverwachte situaties veilig kan worden gehanteerd en bediend.
- ▶ **Het product nooit met water besproeien. Het product nooit in water onderdompelen.**
- ▶ **Gebruik het product alleen met gemonteerd mondstuk.**
- ▶ **Blaas alleen tuinafval.** Blaas niet met het product en gebruik het niet in de buurt van heet, brandbaar of explosief materiaal. Blaas geen sneeuw of voorwerpen die tot een projectiel kunnen worden. Gebruik de blazer niet als aandrijving voor voertuigen (bijv. skateboard).
- ▶ **Het tuingereedschap loopt na het uitschakelen nog enkele seconden uit (aanhoudende luchtstroom).** Laat de motor uitlopen voordat u het gereedschap opnieuw inschakelt. Schakel het tuingereedschap niet meteen achter elkaar uit en weer in.
- ▶ **Dit product is niet bestemd voor gebruik door personen (inclusief kinderen) met beperkte fysieke, zintuiglijke of geestelijke vermogens of met beperkte ervaring en/of beperkte kennis, tenzij zij onder toezicht staan van een voor hun veiligheid verantwoordelijke persoon of zij van deze persoon instructies ontvangen ten aanzien van het gebruik van het product.** Op kinderen moet toezicht worden gehouden om er zeker van te zijn dat ze niet met het product spelen.
- ▶ **Laat geen vuil in de ventilatieopeningen terechtkomen.**
- ▶ **Verander het product niet.** Ongeoorloofde veranderingen kunnen de veiligheid van het product beïnvloeden en tot meer geluiden en trillingen leiden.
- ▶ **Start het product altijd met een lage snelheidsstand, in het bijzonder bij koude temperaturen.** Wanneer bij koude temperaturen een hoog toerental wordt gekozen, kan het zijn dat het product start met een toerental dat lager is dan het gekozen toerental en langzaam versnelt tot het gewenste toerental.
- ▶ **Plaats geen andere voorwerpen op het product.**
- ▶ **Gebruik het product niet in een afgesloten ruimte waar stof kan worden ingeademd.**
- ▶ **Wanneer het product ongewone geluiden maakt of trilt, met name vanwege de ventilator, stuur het dan op naar de klantenservicewerkplaats.**

Veiligheidsvoorschriften voor de optimale omgang met de accu

- ▶ **Controleer dat het product uitgeschakeld is voordat u de accu plaatst.** Het plaatsen van een accu in een product dat ingeschakeld is, kan tot ongevallen leiden.
- ▶ **Gebruik alleen de voor dit tuingereedschap voorziene Bosch-accu's.** Het gebruik van andere accu's kan tot letsel en brandgevaar leiden.

- ▶ **Open de accu niet.** Er bestaat gevaar voor kortsluiting.



Bescherm de accu tegen hitte, bijv. ook tegen fel zonlicht, vuur, water en vocht. Er bestaat explosiegevaar.



- ▶ **V voorkom, wanneer u het gereedschap niet gebruikt, aanraking van de niet-gebruikte accu met paperclips, munten, sleutels, spijkers, schroeven en andere kleine metalen voorwerpen die overbrugging van de contacten kunnen veroorzaken.** Kortsluiting tussen de accucontacten kan brandwonden of brand tot gevolg hebben.
- ▶ **Bij beschadiging en onjuist gebruik van de accu kunnen er dampen vrijkomen.** Zorg voor ventilatie en ga bij klachten naar een arts. De dampen kunnen de luchtwegen irriteren.
- ▶ **Gebruik de accu alleen in producten van de fabrikant.** Alleen zo wordt de accu tegen gevaarlijke overbelasting beschermd.
- ▶ **Door spitse voorwerpen, zoals bijv. spijkers of schroevendraaiers, of door krachtinwerking van buitenaf kan de accu beschadigd worden.** Er kan een interne kortsluiting ontstaan en de accu doen branden, roken, exploderen of oververhitten.
- ▶ **Sluit de accu niet kort.** Er bestaat explosiegevaar.
- ▶ Bescherm de accu tegen vocht en water.
- ▶ Bewaar het tuingereedschap en de accu alleen in het temperatuurbereik tussen -20 en 50 °C. Laat de accu bijvoorbeeld in de zomer niet in de auto liggen.
- ▶ Reinig de ventilatieopeningen van de accu af en toe met een zachte, schone en droge kwast.

Technische gegevens

Accu-bladblazer		GBL 18V-750
Productnummer		3 600 HD2 000
Nominale spanning ^{A)}	V	18
Luchtstroomsnelheid, max ^{A)}	km/h	198
Volumestroom, max.	m ³ /h	780
Gewicht volgens EPTA-procedure 01:2014 ^{A)}		
- zonder accu	kg	2,8
- met accu	kg	3,8 (ProCORE 5,5 Ah) - 3,8 (ProCORE 8,0 Ah) - 4,1 (ProCORE 12,0 Ah)
Serienummer		Zie typeplaatje op product
Aanbevolen omgevingstemperatuur bij opladen	°C	0 ... +35
Toegestane omgevingstemperatuur tijdens gebruik ^{B)} en bij opslag	°C	-10 ... +40
Compatibele accu's		GBA 18V... ProCORE18V... 1,5 Ah, 5,5 Ah, 8,0 Ah, 12 Ah
Aanbevolen accu's		ProCORE18V... ≥ 5,5 Ah

Beschrijving van product en werking



Lees alle veiligheidsvoorschriften en instructies. Als de veiligheidsvoorschriften en instructies niet worden opgevolgd, kan dit een elektrische schok, brand of ernstig letsel tot gevolg hebben.

Neem de afbeeldingen in het achterste gedeelte van de gebruiksaanwijzing in acht.

Gebruik volgens bestemming

Het tuingereedschap is bestemd voor het bijeenblazen van bladeren en tuinafval, zoals gras, takken en dennennaalden.

Afgebeelde componenten (zie afbeelding A)

De componenten zijn genummerd zoals op de afbeeldingen van het gereedschap op de pagina's met afbeeldingen.

- (1) Regelaar voor de luchtstroomsnelheid
- (2) Aan/uit-schakelaar
- (3) Typeplaatje / serienummer
- (4) Luchtinlaat
- (5) Mondstuk
- (6) Bevestigingspunt mondstuk
- (7) Oplaadapparaat^{a)}
- (8) Accu-oplaadindicatie^{a)}
- (9) Accu^{a)}
- (10) Accuontgrendelingsknop^{a)}

a) **Niet elk afgebeeld en beschreven accessoire is standaard bij de levering inbegrepen. Alle accessoires zijn te vinden in ons accessoireprogramma.**

Accu-bladblazer**GBL 18V-750**

Aanbevolen oplaadapparaten

GAL 18...

GAX 18...

A) afhankelijk van gebruikte accu

B) beperkt vermogen bij temperaturen < 0 °C

Informatie over geluid en trillingen**3 600 HD2 000**Geluidsemissiewaarden bepaald volgens **EN 50636-2-100:2014**

Het A-gewogen geluidsniveau van het product bedraagt kenmerkend:

– Geluidsdrukniveau	dB(A)	82
– Onzekerheid K	dB	= 3,0

Totale trillingswaarden a_{h_i} (vectorsom van drie richtingen) en onzekerheid K bepaald volgens **EN 50636-2-100:2014**

– Trillingsemissiewaarde a_{h_i}	m/s^2	< 2,5
– Onzekerheid K	m/s^2	= 1,5

Accu

Bosch verkoopt accugereedschap ook zonder accu. Of bij de levering van uw elektrische gereedschap een accu inbegrepen is, kunt u zien op de verpakking.

Accu opladen

► **Gebruik alleen de in de technische gegevens vermelde oplaadapparaten.** Alleen deze oplaadapparaten zijn afgestemd op de bij het elektrische gereedschap gebruikte Li-Ion-accu.

Aanwijzing: lithium-ion-accu's worden vanwege internationale transportvoorschriften gedeeltelijk geladen geleverd. Om het volledige vermogen van de accu te waarborgen, laadt u vóór het eerste gebruik de accu volledig op.

Accu plaatsen

Schuif de geladen accu in de accuhouder tot deze is vastgeklikt.

Bosch adviseert het gebruik van accu's met een capaciteit van ten minste 3,0 Ah.

Accu verwijderen

Voor het verwijderen van de accu drukt u op de accu-ontgrendelingstoets en trekt u de accu uit het elektrische gereedschap. **Gebruik daarbij geen geweld.**

De accu beschikt over 2 vergrendelingsstanden die moeten voorkomen dat de accu bij onbedoeld indrukken van de accu-ontgrendelingstoets uit het elektrische gereedschap valt. Zolang de accu in het elektrische gereedschap is geplaatst, wordt deze door een veer op de juiste plaats gehouden.

Accu-oplaadaanduiding

De groene LED's van de accu-oplaadaanduiding geven de laadtoestand van de accu aan. Uit veiligheidsoverwegingen

is het opvragen van de laadtoestand alleen bij stilstaand elektrisch gereedschap mogelijk.

Druk op de toets voor de oplaadaanduiding of , om de laadtoestand aan te geven. Dit is ook mogelijk, wanneer de accu is weggenomen.

Als er na het drukken op de toets voor de oplaadaanduiding geen LED brandt, dan is de accu defect en moet vervangen worden.

Accutype GBA 18V...

LED	Capaciteit
Permanent licht 3 × groen	60–100 %
Permanent licht 2 × groen	30–60 %
Permanent licht 1 × groen	5–30 %
Knipperlicht 1 × groen	0–5 %

Accutype ProCORE18V...

LED	Capaciteit
Permanent licht 5 × groen	80–100 %
Permanent licht 4 × groen	60–80 %
Permanent licht 3 × groen	40–60 %
Permanent licht 2 × groen	20–40 %
Permanent licht 1 × groen	5–20 %
Knipperlicht 1 × groen	0–5 %

Aanwijzingen voor de optimale omgang met de accu

Bescherm de accu tegen vocht en water.

Bewaar de accu alleen bij een temperatuur tussen -20°C en 50°C . Laat de accu bijvoorbeeld in de zomer niet in de auto liggen.

Reinig de ventilatieopeningen van de accu af en toe met een zachte, schone en droge doek.

Een duidelijk kortere gebruiksduur na het opladen duidt erop dat de accu versleten is en moet worden vervangen.

Neem de aanwijzingen met betrekking tot afvalverwijdering in acht.

Montage en gebruik





- ▶ **Let op: Schakel het elektrische gereedschap uit en verwijder de accu voordat u instel- of reinigingswerkzaamheden uitvoert.**
- ▶ **De accu beschikt over een dubbel vergrendelingssysteem voor extra veiligheid.** Druk één keer op de ontgrendelknop om de accu los te koppelen van de voeding van het tuingereedschap, maar laat hem op de tweede grendel zitten voor transport in de tuin in het tuingereedschap zonder het tuingereedschap te activeren.
- ▶ **De beste resultaten bereikt u wanneer u het tuingereedschap met volledig opgeladen accu start.** De op-laadtoestand kan worden gecontroleerd door het indrukken van de toets op de accu en het aflezen van de LED-indicatie.

De componenten zijn genummerd zoals op de afbeeldingen van het gereedschap op de pagina's met afbeeldingen.

Handelingsdoel	Afbeelding	Pagina
Meegeleverd	A	181
Mondstuk monteren of demonteren	B	181
Accu inzetten/opladen	C	182
In- en uitschakelen	D	182
Luchtstroomsnelheid instellen	E	182
Tip voor de werkzaamheden	F	182
Onderhoud	G	183

Symbolen

De volgende symbolen zijn van betekenis voor het lezen en begrijpen van de gebruiksaanwijzing. Zorg ervoor dat u de symbolen en hun betekenis herkent. Het juiste begrip van de symbolen helpt u het product goed en veilig te gebruiken.

Symbol	Betekenis
	Bewegingsrichting
	Inschakelen
	Uitschakelen
CLICK!	Hoorbaar geluid
	Toebehoren

Storingen opsporen

De volgende tabel geeft een overzicht van storingsverschijnselen en hoe u problemen kunt oplossen, mocht uw gereedschap eenmaal niet goed werken. Neem contact op met uw servicewerkplaats wanneer u het probleem niet zelf kunt verhelpen.

Let op: Schakel het gereedschap uit voordat u de storing gaat zoeken.

Let op: Bij een ongeval of gereedschapbreuk stopt u de machine onmiddellijk en verwijdert u de accu.

Symptoom	Mogelijke oorzaak	Oplossing
Tuingereedschap loopt niet	Accu leeg	Laad de accu op
	Accu niet correct ingezet	Zet de accu correct in (zie afbeelding C)
	Accu te koud of te heet	Accu laten opwarmen of afkoelen. Start het product altijd met een laag toerental
	Tuingereedschap defect	Neem contact op met klantenservice
Tuingereedschap loopt met onderbrekingen	Aan/uit-schakelaar defect	Neem contact op met klantenservice
	Regelaar voor de luchtstroomsnelheid defect	Neem contact op met klantenservice
Sterke trillingen of geluiden	Tuingereedschap defect	Neem contact op met klantenservice
Werkduur per acculading gering	Accu is lang niet gebruikt of slechts gedurende korte tijd	Laad de accu volledig op
	Accu defect	Vervang de accu
Tuingereedschap blaast niet	Mondstuk geblokkeerd	Mondstuk vrijmaken

Symptoom	Mogelijke oorzaak	Oplossing
Gereduceerde lucht-doorstroom	Luchtinlaat geblokkeerd Accu te koud	Luchtinlaat vrijmaken Start het product altijd met een laag toerental
Mondstuk kan niet worden gemonteerd	Verkeerde montage	Monteer het mondstuk juist (zie afbeelding B)

Onderhoud en service

Onderhoud, reiniging en opbergen

- ▶ **Laat uw producten uitsluitend repareren door gekwalificeerd geschoold personeel en alleen met originele vervangingsonderdelen.** Daarmee wordt gewaarborgd dat de veiligheid in stand blijft.
- ▶ **Voer nooit servicewerkzaamheden aan beschadigde accu's uit.** Service van accu's dient uitsluitend te worden uitgevoerd door de fabrikant of erkende servicewerkplaatsen.

Onderhoud, reiniging en opbergen

Verwijder vuil met een vochtige doek.
Gebruik nooit oplosmiddelen.
Het product nooit met water besproeien.
Het product nooit in water onderdompelen.

Klantenservice en gebruiksaanwijzingen

Onze klantenservice beantwoordt uw vragen over reparatie en onderhoud van uw product en over vervangingsonderdelen. Explosietekeningen en informatie over vervangingsonderdelen vindt u ook op: www.bosch-pt.com

Het Bosch-gebruiksadviesteam helpt u graag bij vragen over onze producten en accessoires.

Vermeld bij vragen en bestellingen van vervangingsonderdelen altijd het uit tien cijfers bestaande productnummer volgens het typeplaatje van het product.

Nederland

Tel.: (076) 579 54 54

Fax: (076) 579 54 94

E-mail: gereedschappen@nl.bosch.com

Meer serviceadressen vindt u onder:

www.bosch-pt.com/serviceaddresses

Vervoer

Op de aanbevolen Li-Ion-accu's zijn de eisen voor het vervoer van gevaarlijke stoffen van toepassing. De accu's kunnen door de gebruiker zonder verdere voorwaarden over de weg vervoerd worden.

Bij de verzending door derden (bijv. luchtvervoer of expeditiebedrijf) moeten bijzondere eisen ten aanzien van verpakking en markering in acht genomen worden. In deze gevallen moet bij de voorbereiding van de verzending een deskundige voor gevaarlijke stoffen geraadpleegd worden.

Verzend accu's alleen, wanneer de behuizing onbeschadigd is. Plak blootliggende contacten af en verpak de accu zodanig dat deze niet in de verpakking beweegt. Neem ook eventuele overige nationale voorschriften in acht.

Afvalverwijdering



Producten, accu's, toebehoren en verpakkingen moeten op een voor het milieu verantwoorde wijze worden gerecycled.



Gooi producten, accu's en batterijen niet bij het huisvuil!

Alleen voor landen van de EU:

Volgens de Europese richtlijn 2012/19/EU moeten niet meer bruikbare apparaten en volgens de Europese richtlijn 2006/66/EG moeten defecte of lege accu's en batterijen apart worden ingezameld en op een voor het milieu verantwoorde wijze worden gerecycled.

Bij een verkeerde afvoer kunnen afgedankte elektrische en elektronische apparaten vanwege de mogelijke aanwezigheid van gevaarlijke stoffen schadelijke uitwerkingen op het milieu en de gezondheid van mensen hebben.

Accu's/batterijen:

Li-Ion:

Lees de aanwijzingen in het gedeelte Vervoer en neem deze in acht (zie „Vervoer“, Pagina 42).

Dansk

Sikkerhedsinstrukser

Forklaring af symboler på haveredskabet



Generel sikkerhedsadvarsel.



Læs brugsanvisningen.



Må ikke bruges, når det regner.



ADVARSEL: Pas på væksløgende dele.



ADVARSEL: Hold omkringstående på afstand.



Sørg for, at hænder, fødder eller vidt tøj ikke kommer ind i åbningerne, mens produktet kører.



Roterende ventilator. Sørg for, at hænder, fødder, langt hår eller vidt tøj ikke kommer ind i åbningerne, mens produktet kører.



Brug øjen- og høreværn.



ADVARSEL: Fjern akkumulatorbatteriet, før vedligeholdelsesarbejde udføres.

Generelle sikkerhedsinstrukser for el-værktøj

ADVARSEL Læs alle sikkerhedsadvarsler, instruktioner, illustrationer og specifikationer, som følger med el-værktøjet. I tilfælde af manglende overholdelse af anvisningerne nedenfor er der risiko for elektrisk stød, brand og/eller alvorlige personskader.

Opbevar alle sikkerhedsinstrukser og anvisninger til senere brug.

Betegnelsen "el-værktøj" i advarslerne refererer til dit (ledningsforbundne) el-værktøj tilsluttet lysnettet eller til batteridrevet (ledningsfrit) el-værktøj.

Sikkerhed på arbejdspladsen

- ▶ **Hold arbejdsområdet rent og godt oplyst.** Rodede eller mørke områder kan medføre ulykker.
- ▶ **Sørg for, at andre personer og ikke mindst børn holdes væk fra arbejdsområdet, når el-værktøjet er i brug.** Hvis man distraheres, kan man miste kontrollen over maskinen.
- ▶ **Fremmede personer eller dyr skal under arbejdet opholde sig i en radius på mindst 3 meter væk fra arbejdsområdet.** Snavs bør aldrig blæses hen imod personer, der opholder sig i nærheden.
- ▶ **Vær opmærksom på farer, der ikke kan høres, når der arbejdes med produktet.**
- ▶ **Pas på, at du ikke kommer til at snuble over redskabet, når det stilles fra på jorden.**
- ▶ **Brugeren er ansvarlig for ulykker og skader, der sker på andre mennesker eller deres ejendom.**

Elektrisk sikkerhed

- ▶ **Undgå kropskontakt med jordforbundne overflader som f. eks. rør, radiatorer, komfurer og køleskabe.** Hvis din krop er jordforbundet, øges risikoen for elektrisk stød.
- ▶ **El-værktøjet må ikke udsættes for regn eller fugt.** Indtrængning af vand i et el-værktøj øger risikoen for elektrisk stød.

- ▶ **Undgå dårlige vejrforhold, især hvis der er fare for uvejr.**

Personlig sikkerhed

- ▶ **Det er vigtigt at være opmærksom og holde øje med, hvad man laver, og bruge el-værktøjet fornuftigt. Brug ikke el-værktøj, hvis du er træt, har indtaget alkohol eller er påvirket af medikamenter eller euforiserende stoffer.** Få sekunders uopmærksomhed ved brug af el-værktøjet kan føre til alvorlige personskader.
- ▶ **Brug personligt beskyttelsesudstyr. Brug altid beskyttelsesbriller.** Brug af sikkerhedsudstyr som f. eks. støvmaske, skridsikert fodtøj, beskyttelseshjelm eller høreværn afhængig af maskintype og anvendelse nedsætter risikoen for personskader.
- ▶ **Brug egnet arbejdstøj. Undgå løse beklædningsgenstande eller smykker. Hold hår og tøj væk fra dele, der bevæger sig.** Dele, der er i bevægelse, kan gribe fat i løstsiddende tøj, smykker eller langt hår.
- ▶ **Undgå en unormal legemsposition. Sørg for at stå sikkert, mens der arbejdes, og kom ikke ud af balance.** Dermed har du bedre muligheder for at kontrollere el-værktøjet, hvis der skulle opstå uventede situationer.
- ▶ **Løb ikke med produktet.**
- ▶ **Brug altid produktet i hoftehøjde, når der arbejdes i jordhøjde.**
- ▶ **Selvom du kender værktøjet godt og er vant til at bruge det, skal du alligevel være opmærksom og overholde sikkerhedsanvisningerne.** Et øjeblik uopmærksomhed kan medføre alvorlige personskader.

Omhyggelig omgang med og brug af el-værktøj

- ▶ **Opbevar ubenyttet el-værktøj uden for børns rækkevidde. Lad aldrig personer, der ikke er fortrolige med el-værktøjet eller ikke har gennemlæst disse instrukser, benytte el-værktøjet.** El-værktøj er farligt, hvis det benyttes af ukyndige personer.
- ▶ **Vedligehold el-værktøj og tilbehørsdele. Kontroller, om bevægelige maskindele fungerer korrekt og ikke sidder fast, og om delene er brækket eller beskadiget, således at el-værktøjets funktion påvirkes. Få beskadigede dele repareret, inden el-værktøjet tages i brug.** Mange uheld skyldes dårligt vedligeholdt el-værktøj.
- ▶ **Hold håndtag og grebflader tørre, rene og fri for olie og smørefedt.** Hvis håndtag og grebflader er glatte, kan værktøjet ikke håndteres og styres sikkert, hvis der sker noget uventet.
- ▶ **Sprøjt aldrig vand på produktet. Dyp aldrig produktet i vand.**
- ▶ **Brug kun produktet med monteret dyse.**
- ▶ **Blæs kun haveaffald.** Blæs eller brug ikke produktet i nærheden af varmt, brændbart eller eksplosivt materiale. Blæs hverken sne eller genstande, der kan blive til et projektil. Brug ikke blæseren til at drive køretøj (f. eks. skateboard).
- ▶ **Haveredskabet fortsætter med at løbe i endnu et par sekunder, efter det er blevet slukket (vedvarende**

luftstrøm). Lad motoren løbe ud, før den tændes igen. Sluk og tænd ikke for haveredskabet umiddelbart efter hinanden.

- ▶ **Dette produkt er ikke egnet til at blive brugt af personer (inkl. børn) med begrænsede fysiske, sensoriske eller psykiske evner eller manglende erfaring og/eller viden, medmindre de overvåges af en sikkerhedsansvarlig person eller modtager instruktioner fra denne person om, hvordan produktet skal håndteres.** Børn bør holdes under opsyn for at forhindre, at de leger med produktet.
- ▶ **Hold alle køleluftåbninger fri for snavs.**
- ▶ **Udfør ikke ændringer på produktet.** Ikke tilladte ændringer kan forringe produktets sikkerhed og føre til mere støj og større vibrationer.
- ▶ **Start altid produktet med et lavere hastighedstrin, især når det er koldt udendørs.** Vælges et højere omdrejningstal i koldt vejr, kan det være, at produktet starter med et omdrejningstal, der er lavere end det valgte, før det stiger langsomt til det ønskede omdrejningstal.
- ▶ **Stil ikke andre genstande fra på produktet.**
- ▶ **Brug ikke produktet i lukkede rum, hvor støv kan indåndes.**
- ▶ **Udsender produktet usædvanlige lyde eller vibrationer, især gennem ventilatoren, sendes det til kundeservicen.**

Sikkerhedsinstrukser og henvisninger til optimal håndtering af akkuen

- ▶ **Sikr, at produktet er slukket, før akkuen sættes i.** Der kan opstå uheld, hvis en akku sættes i et haveredskab, der er tændt.
- ▶ **Brug kun Bosch akkuer, der er beregnet til dette haveredskab.** Brug af andre akkuer kan føre til kvæstelser og er forbundet med brandfare.
- ▶ **Åbn ikke akkuen.** Fare for kortslutning.



Beskyt akkuen mod varme (f.eks. også mod varige solstråler), brand, vand og fugtighed. Fare for eksplosionsfare.



- ▶ **Når produktet ikke bruges, skal man sørge for, at ikke benyttede akkuer må ikke komme i berøring med kontorclips, mønter, nøgler, søm, skruer eller andre små metalgenstande, da disse kan kortslutte kontakterne.** En kortslutning mellem akku-kontakterne øger risikoen for personskader i form af forbrændinger eller brand.

- ▶ **Beskadiges akkuen eller bruges den forkert, kan der sive dampe ud.** Udluft området og gå til læge, hvis du føler dig utilpas. Dampene kan irritere luftvejene.
- ▶ **Brug kun akkuen i producentens produkter.** Kun på denne måde beskyttes akkuen mod farlig overbelastning.
- ▶ **Akkuen kan blive beskadiget af spidse genstande som f.eks. søm eller skruetrækkere eller ydre kraftpåvirkning.** Der kan opstå indvendig kortslutning, så akkuen kan antændes, ryge, eksplodere eller overophedes.
- ▶ **Kortslut ikke akkuen.** Fare for eksplosionsfare.
- ▶ Beskyt akkuen mod fugtighed og vand.
- ▶ Opbevar kun haveredskabet og akkuen ved temperaturer mellem -20 °C og 50 °C. Lad f.eks. ikke akkuen blive liggende i bilen om sommeren.
- ▶ Rengør akkuens ventilationsåbninger en gang imellem med en blød, ren og tør pensel.

Produkt- og ydelsesbeskrivelse



Læs alle sikkerhedsinstrukser og instrukser. I tilfælde af manglende overholdelse af sikkerhedsinstrukserne og instrukserne er der risiko for elektrisk stød, brand og/eller alvorlige kvæstelser.

Vær opmærksom på billederne bag i brugsanvisningen.

Beregnet anvendelse

Haveredskabet er beregnet til at blæse løv og haveaffald som f.eks. græs, grene og nåle fra løvtræer sammen.

Illustrerede komponenter (se billede A)

Nummereringen af de illustrerede komponenter refererer til illustrationen af produktet på de illustrerede sider.

- (1) Regulator til luftstrømhastighed
- (2) Start-stop-kontakt
- (3) Typeskilt / serienummer
- (4) Luftindtag
- (5) Dyse
- (6) Fastgørelsespunkt dyse
- (7) Ladeaggregat^{a)}
- (8) Akku-ladetilstandsindikator^{a)}
- (9) Akku^{a)}
- (10) Akku-udløserknap^{a)}

a) **Tilbehør, som er illustreret og beskrevet i betjeningsvejledningen, er ikke indeholdt i standardleveringen. Det fuldstændige tilbehør findes i vores tilbehørsprogram.**

Tekniske data

Akku-løvblæser		GBL 18V-750
Varenummer		3 600 HD2 000
Nominal spænding ^{a)}	V	18
Luftstrømhastighed, maks. ^{a)}	km/h	198

Akku-løvbłæser		GBL 18V-750
Volumenstrøm, maks.	m ³ /h	780
Vægt svarer til EPTA-Procedure 01:2014 ^{A)}		
- Uden akkumulatorbatteri	kg	2,8
- Med akkumulatorbatteri	kg	3,8 (ProCORE 5,5 Ah) - 3,8 (ProCORE 8,0 Ah) - 4,1 (ProCORE 12,0 Ah)
Serienummer		se typeskilt på produktet
Anbefalet omgivelsestemperatur ved opladning	°C	0 ... +35
Tilladt omgivelsestemperatur ved drift ^{B)} og ved opbevaring	°C	-10 ... +40
kompatible akkumulatorbatterier		GBA 18V... ProCORE18V.. 1,5 Ah, 5,5 Ah, 8,0 Ah, 12 Ah
Anbefalede akkuer		ProCORE18V... ≥ 5,5 Ah
Anbefalede ladere		GAL 18... GAX 18...

A) afhængigt af den anvendte akku

B) Begrænset ydelse ved temperaturer <0 °C.

Støj-/vibrationsinformation

3 600 HD2 000

Støjemissionsværdier beregnet iht. **EN 50636-2-100:2014**

Produktets A-vægtede støjniveau er typisk:

- Lydtrykniveau	dB(A)	82
- Usikkerhed K	dB	= 3,0

Samlede vibrationsværdier a_{h} (vektorsum af tre retninger) og usikkerhed K beregnet iht. **EN 50636-2-100:2014**

- Vibrationseksponering a_{h}	m/s ²	< 2,5
- Usikkerhed K	m/s ²	= 1,5

Akku

Bosch sælger også akku-værktøjer uden akku. Om der følger en akku med din leverance fremgår af emballagen.

Opladning af akku

► **Brug kun de ladeaggregater, der fremgår af de tekniske data.** Kun disse ladeaggregater er afstemt i forhold til den Li-ion-akku, der bruges på dit el-værktøj.

Bemærk! Lithium-ion-akkuer udleveres delvis opladet på grund af internationale transportforskrifter. For at sikre at akkuen fungerer 100 %, skal du oplade akkuen helt i opladeren før første ibrugtagning.

Isætning af akku

Skub den opladede akku ind i akkuholderen, så den går hørbart i indgreb.

Bosch anbefaler at bruge akkuer med en kapacitet på mindst 3,0 Ah.

Udtagning af akku

Akkuen tages ud ved at trykke på akku-oplåsingsknappen og trække akkuen ud af el-værktøjet. **Undgå brug af vold.**

Akkuen har to låsetrin, der forhindrer, at den falder ud, hvis du skulle komme til at trykke på akku-udløserknappen ved et uheld. Så længe akkuen sidder i el-værktøjet, holdes den i position af en fjeder.

Akku-ladetilstandsindikator

De grønne lysdioder på akku-ladetilstandsindikatoren viser akkuens ladetilstand. Af sikkerhedsgrunde er det kun muligt at forespørge om ladetilstanden, når el-værktøjet er standset.

Tryk på tasten til ladetilstandsindikatoren eller for at få vist ladetilstanden. Dette er også muligt, når akkuen er taget ud. Hvis ingen lysdioder lyser efter tryk på tasten til ladetilstandsindikatoren, er akkuen defekt og skal udskiftes.

Akku-type GBA 18V...

LED	Kapacitet
Konstant lys 3 × grøn	60–100 %
Konstant lys 2 × grøn	30–60 %
Konstant lys 1 × grøn	5–30 %
Blinkende lys 1 × grøn	0–5 %

Akku-type ProCORE18V...

LED	Kapacitet
Konstant lys 5 × grøn	80–100 %
Konstant lys 4 × grøn	60–80 %
Konstant lys 3 × grøn	40–60 %
Konstant lys 2 × grøn	20–40 %
Konstant lys 1 × grøn	5–20 %
Blinkende lys 1 × grøn	0–5 %

Henvisninger til optimal håndtering af akkuen

Beskyt akkuen mod fugtighed og vand.

Opbevar kun akkuen i et temperaturområde fra -20 °C til 50 °C. Opbevar ikke akkuen i bilen f.eks. om sommeren.

Rengør akkuens ventilationsåbninger en gang imellem med en blød, ren og tør pensel.

Når driftstiden pr. opladning forkortes væsentligt, er det tegn på, at akkuerne er slidt op og skal udskiftes.

Læs og overhold henvisningerne mht. bortskaffelse.

Montering og drift

- **Bemærk: Sluk for el-værktøjet og fjern akkuen, før indstillings- eller rengøringsarbejde gennemføres.**

Fejlsøgning

I følgende tabel angives de kontroleftersyn og det arbejde, som kan udføres, hvis maskinen ikke fungerer rigtigt. Hvis du ikke kan finde/løse problemet hermed, bedes du kontakte serviceforhandleren.

Bemærk: Sluk for produktet, før fejlen søges.

Bemærk: Skulle der opstå et uheld eller et værktøjsbrist, stop da maskinen med det samme og fjern akkuen.

Symptom	Mulig årsag	Afhjælpning
Haveredskab kører ikke	Akku er afladt	Oplad akku
	Akkuen er ikke sat rigtigt i	Sæt akkuen rigtigt i (se billede C)
	Akkumulatorbatteri for koldt/for varmt	Opvarm/afkøl akkumulatorbatteri. Start altid produktet med et lavt omdrejningstal
Haveredskab defekt		Kontakt serviceforhandleren

- **Akkuen er udstyret med et dobbelt låsesystem til yderligere sikkerhed.** Tryk en gang på oplåseknappen for at afbryde akkuen til haveredskabets strømforsyning, men lad den blive på den anden låsning til transport i haven i haveredskabet, uden at aktivere haveredskabet.
- **De bedste resultater opnås ved at starte haveredskabet med helt opladet akku.** Ladetilstanden kan kontrolleres ved at trykke på tasten på akkuen og aflæse LED-enheden.

Nummereringen af de illustrerede komponenter refererer til illustrationen af produktet på de illustrerede sider.

Handlinger, der skal gennemføres	Fig.	Side
Leveringsomfang	A	181
Dyse monteres	B	181
Akku sættes i/lades	C	182
Tænd/sluk	D	182
Luftstrømhastighed indstilles	E	182
Arbejdshenvisning	F	182
Vedligeholdelse	G	183

Symboler

De efterfølgende symboler er af betydning for at kunne læse og forstå betjeningsvejledningen. Læg mærke til symbolerne og overhold deres betydning. En rigtig forståelse af symbolerne er med til at sikre en god og sikker brug af produktet.

Symbol	Betydning
	Bevægelsesretning
	Tænding
	Slukning
	Hørbar støj
	Tilbehør

Symptom	Mulig årsag	Afhjælpning
Haveredskab kører i intervaller	Start-stop-kontakt er defekt	Kontakt serviceforhandler
	Regulator til luftstrømhastighed defekt	Kontakt serviceforhandleren
For stor vibration/støj	Haveredskab defekt	Kontakt serviceforhandleren
Arbejdsvarighed pr. akkuladning for lille	Akku har ikke været brugt i længere tid eller kun i kort tid	Oplad akku helt
	Akku er i stykker eller defekt	Skift akku
Haveredskab blæser ikke	Dyse er blokeret	Afbloker dyse
Reduceret luftgennemstrøm	Luftindgang blokeret	Frigør luftindgang
	Akku er for kold	Start altid produktet med et lavt omdrejningstal
Dyse kan ikke monteres	Forkert montering	Monter dysen rigtigt (se billede B)

Vedligeholdelse og service

Vedligeholdelse, rengøring og opbevaring

- **Sørg for, at reparationer på produktet kun udføres af kvalificerede fagfolk, og at der kun benyttes originale reservedele.** Dermed garanteres størst mulig sikkerhed.
- **Beskadigede batterier må aldrig repareres.** Reparation af batterier må kun udføres af producenten eller autoriserede reparatører.

Vedligeholdelse, rengøring og opbevaring

Fjern snavs med en fugtig klud.
 Brug aldrig opløsningsmidler.
 Sprøjt aldrig vand på produktet.
 Dyp aldrig produktet i vand.

Kundeservice og anvendelsesrådgivning

Kundeservice besvarer dine spørgsmål vedr. reparation og vedligeholdelse af dit produkt samt reservedele. Eksplosionstegninger og oplysninger om reservedele finder du også på: www.bosch-pt.com

Bosch-anvendelsesrådgivningsteamet hjælper dig gerne, hvis du har spørgsmål til produkter og tilbehørsdele.

Produktets 10-cifrede typenummer (se typeskilt) skal altid angives ved forespørgsler og bestilling af reservedele.

Dansk

Bosch Service Center
 Telegrafvej 3
 2750 Ballerup
 På www.bosch-pt.dk kan der online bestilles reservedele eller oprettes en reparations ordre.
 Tlf. Service Center: 44898855
 Fax: 44898755
 E-Mail: vaerktoej@dk.bosch.com

Du finder adresser til andre værksteder på:

www.bosch-pt.com/serviceaddresses

Transport

De anbefalede lithium-ion-akkuer overholder bestemmelserne om farligt gods. Akkuerne kan transporteres af brugeren på offentlig vej uden yderligere pålæg.

Ved forsendelse gennem tredjemand (f.eks.: lufttransport eller spedition) skal særlige krav vedr. emballage og mærkning overholdes. Her skal man kontakte en faregodsekspert, før forsendelsesstykket forberedes.

Send kun akkuer, hvis huset er ubeskadiget. Tilklæb åbne kontakter, og indpak akkuen på en sådan måde, at den ikke kan bevæge sig i emballagen. Følg venligst også eventuelle, videreførende, nationale forskrifter.

Bortskaffelse



Produkter, akkuer, tilbehør og emballage skal genbruges på en miljøvenlig måde.



Smid hverken produkter eller akkuer/batterier ud sammen med det almindelige husholdningsaffald!

Gælder kun i EU-lande:

Iht. det europæiske direktiv 2012/19/EU skal kasserede produkter og iht. det europæiske direktiv 2006/66/EF skal defekte eller opbrugte akkuer/batterier indsamles separat og genbruges iht. gældende miljøforskrifter.

Ved forkert bortskaffelse kan elektrisk og elektronisk affald have skadelige virkninger på miljøet og menneskers sundhed på grund af den mulige tilstedeværelse af farlige stoffer.

Akkuer/batterier:

Li-Ion:

Vær opmærksom på anvisningerne i afsnittet "Transport" (se "Transport", Side 47).

Svensk

Säkerhetsanvisningar

Beskrivning av symbolerna på trädgårdsredskapet



Allmän varning för riskmoment.



Läs noga igenom bruksanvisningen.



Använd inte i regn.



VARNING: Se upp för ivägslungade delar.



VARNING: Håll närvarande på avstånd.



Se till att du inte för händerna, fötterna eller vida kläder i öppningarna när produkten är igång.



Roterande fläkt. Se till att du inte för händerna, fötterna långt hår eller vida kläder i öppningarna när produkten är igång.



Använd ögon- och hörselskydd.



VARNING: Avlägsna alltid batteriet före servicearbeten.

Allmänna säkerhetsanvisningar för elverktyg

⚠ VARNING Läs alla säkerhetsvarningar, instruktioner och specifikationer som tillhandahålls med detta elverktyg. Fel som uppstår till följd av att instruktionerna nedan inte följts kan orsaka elstöt, brand och/eller allvarliga personskador.

Förvara alla varningar och anvisningar för framtida bruk.

Begreppet Elverktyg hänför sig till nätdrivna elverktyg (med nätsladd) och till batteridrivna elverktyg (sladdlösa).

Arbetsplats säkerhet

- ▶ **Håll ditt arbetsområde rent och väl upplyst.** Ostädade och mörka areor ökar olycksrisken.
- ▶ **Håll under arbetet med elverktyget barn och obehöriga personer på betryggande avstånd.** Om du

störs av obehöriga personer kan du förlora kontrollen över elverktyget.

- ▶ **Under användningen får inga andra personer eller djur uppehålla sig inom en omkrets på 3 m.** Smuts bör aldrig blåsas i riktning mot närstående personer.
- ▶ **Observera vid drift av produkten faror, som inte är hörbara.**
- ▶ **Akta att du inte snubblar på trädgårdsredskapet om du lägger det på marken.**
- ▶ **Användaren eller ägaren ansvarar för olyckor och skador som drabbar andra människor eller deras egendom.**

Elektrisk säkerhet

- ▶ **Undvik kroppskontakt med jordade ytor som t. ex. rör, värmeelement, spisar och kylskåp.** Det finns en större risk för elstöt om din kropp är jordad.
- ▶ **Skydda elverktyget mot regn och väta.** Tränger vatten in i ett elverktyg ökar risken för elstöt.
- ▶ **Undvik dåligt väder, speciellt vid fara för åskväder.**

Personsäkerhet

- ▶ **Var uppmärksam, kontrollera vad du gör och använd elverktyget med förnuft. Använd inte ett elverktyg när du är trött eller om du är påverkad av droger, alkohol eller mediciner.** Under användning av elverktyg kan även en kort ouppmärksamhet leda till allvarliga kroppsskador.
 - ▶ **Använd personlig skyddsutrustning. Använd alltid skyddsglasögon.** Användning av personlig skyddsutrustning, som t. ex. dammfiltermask, halkfria säkerhetsskor, skyddshjälm och hörselskydd, som är anpassade för användningsområdet, reducerar risken för kroppsskada.
 - ▶ **Bär lämpliga arbetskläder. Bär inte löst hängande kläder eller smycken. Håll håret och kläderna borta från rörliga delar.** Löst hängande kläder, långt hår och smycken kan dras in av roterande delar.
 - ▶ **Undvik onormala kroppsställningar. Se till att du alltid står stadigt och håller balansen.** I detta fall kan du lättare kontrollera elverktyget i oväntade situationer.
 - ▶ **Spring inte med produkten.**
 - ▶ **Använd alltid produkten på höfthöjd över marken.**
 - ▶ **Låt inte vanan att ofta använda verktygen göra att du blir slarvig och ignorerar verktygets säkerhetsprinciper.** En vårdslös åtgärd kan leda till allvarlig personskada inom bråkdelen av en sekund.
- #### Korrekt användning och hantering av elverktyg
- ▶ **Förvara elverktygen oåtkomliga för barn. Låt elverktyget inte användas av personer som inte är förtrogna med dess användning eller inte läst denna anvisning.** Elverktygen är farliga om de används av oerfarna personer.
 - ▶ **Underhåll elverktyg och tillbehör omsorgsfullt. Kontrollera att rörliga komponenter fungerar felfritt och inte kärvar, att komponenter inte brustit eller**

skadats och kontrollera orsaker som kan leda till att elverktygets funktioner påverkas menligt. Låt skadade delar repareras innan elverktyget tas i bruk. Många olyckor orsakas av dåligt skötta elverktyg.

- ▶ **Håll handtag och greppytor torra, rena och fria från olja och fett.** Håll handtag och greppytor ger ingen säker hantering och kontroll över verktyget i oväntade situationer.
- ▶ **Spruta inte vatten på produkten. Doppa inte produkten i vatten.**
- ▶ **Använd produkten endast med påsatt munstycke.**
- ▶ **Blås endast trädgårdsavfall.** Blås eller använd inte produkten i närheten av heta, brännbara eller explosiva material. Blås inte snö eller föremål som kan bilda en projektil. Använd inte lövbålsaren för drivning av fordon (t.ex. skateboard).
- ▶ **Efter fränslag går trädgårdsredskapet ännu några sekunder (fortsatt luftström).** Låt motorn stanna innan du kopplar in den på nytt. Koppla inte från och genast igen in trädgårdsredskapet.
- ▶ **Produkten är inte avsedd för användning av person (inklusive barn) med begränsad fysisk, sensorisk eller psykisk förmåga och/eller som saknar den erfarenhet och kunskap som krävs för hantering. Undantag görs om personen övervakas av en för hens säkerhet ansvarig person som kan undervisa i redskapets användning.** Barn bör övervakas för att säkerställa att de inte leker med produkten.
- ▶ **Håll alla kylflötsöppningar rena.**
- ▶ **Gör inga förändringar på redskapet.** Otillåtna förändringar kan menligt påverka redskapets säkerhet och leda till kraftigare buller och vibrationer.
- ▶ **Starta alltid produkten med ett lågt hastighetssteg, speciellt vid kall temperatur.** Om högre varvtal valts vid kall temperatur, är det möjligt att produkten startar med ett varvtal som är lägre än det valda, och långsamt stiger till önskat varvtal.
- ▶ **Ställ inte upp andra föremål på produkten.**
- ▶ **Använd inte produkten inomhus, där damm kan inandas.**
- ▶ **Om produkten uppvisar ovanligt buller eller ovanlig vibration, speciellt från fläkten, bör den sändas till ett serviceställe.**

Säkerhetsanvisningar och Anvisningar för optimal hantering av batteriet

- ▶ **Kontrollera att produkten är fränkopplad innan batteriet sätts in.** Sätt inte in batteriet i en inkopplad produkt, det kan leda till olyckor.
- ▶ **Använd endast Bosch batterier som är avsedda för trädgårdsredskapet.** Om andra batterier används, finns risk för kroppsskada och brand.
- ▶ **Öppna inte batteriet.** Detta kan leda till kortslutning.



Skydda batteriet mot hög värme och även mot t.ex. längre solbestrålning, eld, vatten och fukt. Risk för explosion.

- ▶ **Då produkten inte används, håll gem, mynt, nycklar, spikar, skruvar och andra små metallföremål på avstånd från batteriet som inte används, för att undvika en bygling av kontakterna.** En kortslutning av batteriets kontakter kan leda till brännskador eller brand.
- ▶ **Ur skadat eller fel använt batteri kan ångor avgå.** Tillför friskluft och uppsök en läkare vid besvär. Ångorna kan reta andningsvägarna.
- ▶ **Använd endast batteriet i produkter från tillverkaren.** Detta skyddar batteriet mot farlig överbelastning.
- ▶ **Batteriet kan skadas av vassa föremål som t.ex. spikar eller skruvmejslar eller på grund av yttre påverkan.** En intern kortslutning kan uppstå och rök, explosion eller överhettning kan förekomma hos batteriet.
- ▶ **Kortslut inte batteriet.** Explosionsrisk föreligger.
- ▶ Skydda batteriet mot fukt och vatten.
- ▶ Lagra trädgårdsredskapet och batteriet endast inom temperaturområdet -20 °C till 50 °C. Lämna inte batteriet på sommaren t.ex. liggande i bilen.
- ▶ Rengör vid tillfälle batterimodulens ventilationsöppningar med en mjuk, ren och torr pensel.

Produkt- och prestandabeskrivning



Läs alla säkerhetsanvisningar och anvisningar. Underlåtenhet att följa säkerhetsanvisningarna och anvisningarna kan leda till elstöt, eldsvåda och/eller svåra personskador.

Observera bilderna i slutet av instruktionsboken.

Ändamålsenlig användning

Trädgårdsredskapet är avsett för sammanblåsning av löv och trädgårdsavfall som t.ex. gräs, kvistar och tallbarr.

Avbildade komponenter (se bild A)

Numreringen av avbildade komponenter hänvisar till illustration av produkten på grafiksidiorna.

- (1) Reglage för luftströmmens hastighet
- (2) Strömställare
- (3) Typskylt/ serienummer
- (4) Luftinsläpp
- (5) Munstycke
- (6) Infästningspunkt munstycke
- (7) Laddare^{a)}
- (8) Batteriets laddningsindikering^{a)}
- (9) Batteri^{a)}

(10) Batteriets upplåsningsknapp^{a)}

a) I bruksanvisningen avbildat och beskrivet tillbehör ingår inte i standardleveransen. I vårt tillbehörsprogram beskrivs allt tillbehör som finns.

Tekniska data

Sladdlös lövblåsare		GBL 18V-750
Produktnummer		3 600 HD2 000
Nominell spänning ^{A)}	V	18
Luftströmmens hastighet, max. ^{A)}	km/h	198
Volymström, max.	m ³ /h	780
Vikt enligt EPTA-Procedure 01:2014 ^{A)}		
- utan batteri	kg	2,8
- med batteri	kg	3,8 (ProCORE 5,5 Ah) - 3,8 (ProCORE 8,0 Ah) - 4,1 (ProCORE 12,0 Ah)
Serienummer		se dataskylten på produkten
rekommenderad omgivningstemperatur vid laddning	°C	0 ... +35
Tillåten omgivningstemperatur vid drift ^{B)} och vid lagring	°C	-10 ... +40
kompatibla batterier		GBA 18V... ProCORE18V.. 1,5 Ah, 5,5 Ah, 8,0 Ah, 12 Ah
rekommenderade batterier		ProCORE18V... ≥ 5,5 Ah
rekommenderade laddare		GAL 18... GAL 18...

A) Beroende på använt batteri

B) Begränsad effekt vid temperaturer <0 °C

Buller-/vibrationsdata

		3 600 HD2 000
Bulleremissionsvärden framtagna enligt EN 50636-2-100:2014		
Produktens A-vägda ljudnivå uppnår i typiska fall:		
- Ljudtrycksnivå	dB(A)	82
- Onoggrannhet K	dB	= 3,0
Totala vibrationsemissionsvärden a _n (vektorsumma ur tre riktningar) och onoggrannhet K framtaget enligt EN 50636-2-100:2014		
- Vibrationsemissionsvärde a _n	m/s ²	< 2,5
- Onoggrannhet K	m/s ²	= 1,5

Batteri

Bosch säljer batteridrivna elverktyg även utan batteri. Om det ingår ett batteri i leveransen av ditt elverktyg kan du se på förpackningen.

Ladda batteriet

► **Använd endast de laddare som anges i tekniska data.**

Endast denna typ av laddare är anpassad till det litiumjonbatteri som används i elverktyget.

Observera: litiumjonbatterier levereras delvis laddade enligt internationella transportföreskrifter. För full effekt ska batteriet laddas helt innan första användningen.

Sätta in batteriet

Skjut in det laddade batteriet i batterihållaren tills det sitter fast.

Bosch rekommenderar användning av batterier med en kapacitet på minst 3,0 Ah.

Borttagning av batteri

För att ta ut batteriet, tryck på upplåsningsknappen och dra ut batteriet. **Bruka inte våld.**

Batteriet är försedd med två låsstag som hindrar ackumulatören från att falla ut om dess upplåsningsknapp faller ut. När batteriet är insatt i elverktyget hålls det med en fjäder i rätt läge.

Indikering batteristatus

De tre gröna LED-lamporna på indikeringen för batteristatus visar batteriets laddningsnivå. Av säkerhetsskäl kan man endast kontrollera batteristatus när elverktyget är stilla.

Tryck på knappen för indikering av batteristatus eller , för att visa batteriets laddningsnivå. Detta är möjligt även då batteriet är uttaget.

Om ingen LED-lampa lyser efter ett tryck på knappen för batteristatus är batteriet defekt och måste bytas ut.

Batterityp GBA 18V...



LED	Kapacitet
Fast ljus 3 × grönt	60–100 %
Fast ljus 2 × grönt	30–60 %
Fast ljus 1 × grönt	5–30 %
Blinkande ljus 1 × grönt	0–5 %

Batterityp ProCORE18V...



LED	Kapacitet
Fast ljus 5 × grönt	80–100 %
Fast ljus 4 × grönt	60–80 %
Fast ljus 3 × grönt	40–60 %
Fast ljus 2 × grönt	20–40 %
Fast ljus 1 × grönt	5–20 %
Blinkande ljus 1 × grönt	0–5 %

Anvisningar för korrekt hantering av batterimodulen

Skydda batterimodulen mot fukt och vatten.

Batteriet får endast lagras inom ett temperaturområde mellan –20 °C till 50 °C. Låt därför inte batterimodulen t. ex. på sommaren ligga kvar i bilen.

Felsökning

Tabellen nedan anger felsymptom och hur felet kan åtgärdas om elredskapet någon gång skulle krångla. Om du inte med hjälp av anvisningarna lyckas lokalisera och åtgärda problemet, ta kontakt med din serviceverkstad.

Observera: Frånkoppla elverktyget innan felsökning.

Rengör vid tillfälle batterimodulens ventilationsöppningar med en mjuk, ren och torr pensel.

År brukstiden efter uppladdning onormalt kort tyder det på att batterierna är förbrukade och måste bytas mot nya.

Beakta anvisningarna för avfallshantering.

Montering och drift

- **Observera: Stäng av elverktyget och ta bort batteriet innan inställnings- eller rengöringsarbeten utförs.**
- **Batteriet har ett dubbelt låssystem för extra säkerhet.** Tryck på upplåsningsknappen en gång för frånkoppling av trädgårdsredskapets strömförsörjning men låt den andra låsningen kvarstå för trädgårdsredskapets transport i trädgården utan att aktivera trädgårdsredskapet.
- **Bästa resultat erhåller du, då trädgårdsredskapet startas med fulladdat batteri.** Laddningstillståndet kan kontrolleras genom att trycka på batteriets knapp och avläsa LED-displayen.

Numreringen av avbildade komponenter hänvisar till illustration av produkten på grafiksidiorna.

Handlingsmål	Bild	Sida
Leveransen omfattar	A	181
Montering av munstycke	B	181
Insättning/laddning av batteriet	C	182
In- och frånkoppling	D	182
Inställning av luftströmmens hastighet	E	182
Arbetsanvisningar	F	182
Service	G	183

Symboler

Symbolerna nedan är viktiga för att kunna läsa och förstå bruksanvisningen. Lägg symbolerna och deras betydelse på minnet. Korrekt tolkning av symbolerna hjälper till att bättra och säkrare använda produkten.

Symbol	Betydelse
	Rörelseriktning
	Inkoppling
	Frånkoppling
	Hörbart ljud
	Tillbehör

Observera: I händelse av en olycka eller ett verktygsbrott bör maskinen omedelbart stannas och batteriet avlägsnas.

Symptom	Möjlig orsak	Åtgärd
Trädgårdsredskapet fungerar inte	Batteriet är urladdat	Ladda upp batteriet
	Batteriet inte korrekt insatt	Sätt in batteriet korrekt (se bild C)
	Batteriet för kallt/hett	Låt batteriet värmas/kallna. Starta alltid produkten med ett lågt varvtal
Trädgårdsredskapet går med avbrott	Trädgårdsredskapet är defekt	Uppsök kundservicen
	Strömställaren defekt	Uppsök kundservicen
Kraftiga vibrationer/buller	Reglaget för luftströmmens hastighet defekt	Uppsök kundservicen
	Trädgårdsredskapet är defekt	Uppsök kundservicen
För kort funktionstid per batteriladdning	Batteriet har under en längre tid inte använts eller endast helt kort	Batteriet är fullständigt urladdat
	Batteriet tomt eller defekt	Ersätt batteriet
Trädgårdsredskapet blåser inte	Munstycket igentäppt	Rengör munstycket
Reducerat luftflöde	Luftintaget blockerat	Rengör luftintaget
	Batteriet för kallt	Starta alltid produkten med ett lågt varvtal
Munstycket kan inte monteras	Felaktig montering	Montera munstycket korrekt (se bild B)

Underhåll och service

Underhåll, rengöring och lagring

- **Låt endast kvalificerad fackpersonal reparera dina produkter och endast med originalreservdelar.**

Därmed kan säkerheten garanteras.

- **Utför aldrig service på skadade batterier.** Service på batterier får endast utföras av tillverkaren eller auktoriserade tjänsteleverantörer.

Underhåll, rengöring och lagring

Rengör smuts med en fuktig trasa.

Använd aldrig lösningsmedel.

Spruta inte vatten på produkten.

Doppa inte produkten i vatten.

Kundtjänst och applikationsrådgivning

Kundservicen ger svar på frågor beträffande reparation och underhåll av produkter och reservdelar. Explosionsritningar och informationer om reservdelar hittar du också under:

www.bosch-pt.com

Boschs applikationsrådgivnings-team hjälper dig gärna med frågor om våra produkter och tillbehören till dem.

Ange alltid vid förfrågningar och reservdelsbeställningar det 10-siffriga produktnumret som finns på produktens typskylt.

Svenska

Bosch Service Center
Telegrafvej 3
2750 Ballerup
Danmark

Tel.: (08) 7501820 (inom Sverige)

Fax: (011) 187691

Du hittar fler kontaktpgifter till service här:

www.bosch-pt.com/serviceaddresses

Transport

De rekommenderade lithiumjonbatterierna är underkastade kraven för farligt gods. Användaren kan utan ytterligare förpliktelser transportera batterierna på allmän väg.

Vid transport genom tredje person (t.ex. flygfrakt eller spedition) ska speciella villkor för förpackning och märkning beaktas. I detta fall en expert för farligt gods konsulteras vid förberedelse av transport.

Batterier får försändas endast om höljet är oskadat. Tejpa öppna kontakter och förpacka batteriet så att det inte kan röras i förpackningen. Beakta även tillämpliga nationella föreskrifter.

Avfallshantering



Produkter, batterier, tillbehör och förpackning ska omhändertas på miljövänligt sätt för återvinning.



Släng inte produkter eller batterierna i hushållsavfallet!

Endast för EU-länder:

Enligt europeiska direktivet 2012/19/EG måste obrukbara produkter och enligt europeiska direktivet 2006/66/EG felaktiga eller förbrukade batterier separat omhändertas och på miljövänligt sätt lämnas in för återvinning.

Vid felaktig avfallshandling kan elektriske og elektroniske apparater forårsake skader på helse og miljø på grunn av potensielt farlige stoffer.

Sekundær-/primærbatterier:

Li-jon:

Beakta anvisningarna i avsnittet Transport (se „Transport“, Sidan 52).

Norsk

Sikkerhetsinformasjon

Forklaring av symbolene på hageredskapet



Generell fareinformasjon.



Les gjennom denne driftsinstruksjonen.



Må ikke brukes i regnvær.



ADVARSEL: Vær forsiktig overfor deler som er slynget bort.



ADVARSEL: Hold personer som står i nærheten borte.



Hender og føtter eller vide klær må ikke berøre åpningene når produktet går.



Roterende vifte. Hender og føtter, langt hår eller vide klær må ikke komme inn i åpningene når produktet er i gang.



Bruk øye- og hørselvern.



ADVARSEL: Fjern batteriet før vedlikeholdsarbeid.

Generelle advarsler for elektroverktøy

ADVARSEL Les alle sikkerhetsanvisningene, instruksjonene, illustrasjonene og spesifikasjonene som følger med dette elektroverktøyet. Manglende overholdelse av anvisningene nedenfor kan medføre elektrisk støt, brann og/eller alvorlige personskader.

Ta godt vare på alle advarslene og all informasjonen.

Med begrepet "elektroverktøy" i advarslene menes nettdrevne (med ledning) elektroverktøy eller batteridrevne (uten ledning) elektroverktøy.

Sikkerhet på arbeidsplassen

- ▶ **Sørg for at arbeidsplassen til enhver tid er ryddig og har god belysning.** Rot eller dårlig lys innebærer stor fare for uhell.
- ▶ **Hold barn og andre personer unna når et elektroverktøy brukes.** Hvis du blir forstyrret under arbeidet, kan du miste kontrollen over elektroverktøyet.
- ▶ **I løpet av driften må det ikke oppholde seg andre personer eller dyr i en omkrets på 3 m.** Smuss bør aldri blåses i retning av personer som står omkring.
- ▶ **Vær ved drift av produktet oppmerksom på farer som ikke kan høres.**
- ▶ **Pass på at du ikke snubler over redskapet når du legger det på bakken.**
- ▶ **Brukeren er ansvarlig for uhell eller skader på andre mennesker eller deres eiendom.**

Elektrisk sikkerhet

- ▶ **Unngå kroppskontakt med jodede overflater som rør, radiatorer, komfyrer og kjøleskap.** Det er større fare for elektrisk støt hvis kroppen din er jodet.
- ▶ **Elektroverktøyet må ikke utsettes for regn eller fuktighet.** Dersom det kommer vann i et elektroverktøy, øker risikoen for elektriske støt.
- ▶ **Unngå drift i dårlig vær, spesielt hvis det er fare for tordenvær.**

Personsikkerhet

- ▶ **Vær oppmerksom, følg med på det du gjør og utvis sunn fornuft når du arbeider med et elektroverktøy. Ikke bruk elektroverktøy når du er trøtt eller er påvirket av alkohol eller andre rusmidler eller medikamenter.** Et øyeblikks uoppmerksomhet ved bruk av elektroverktøyet kan føre til alvorlige personskader.
- ▶ **Bruk personlig verneutstyr. Bruk alltid øyebeskyttelse.** Bruk av egnet personlig sikkerhetsutstyr som støvmaske, skliskre arbeidssko, hjelm eller hørselvern reduserer risikoen for skader.
- ▶ **Bruk egnede klær. Ikke bruk vide klær eller smykker. Hold hår og klær unna deler som beveger seg.** Løstsittende tøy, smykker eller langt hår kan komme inn i deler som beveger seg.
- ▶ **Unngå en unormal kroppsholdning. Sørg for å stå riktig og stødig.** Dermed kan du kontrollere elektroverktøyet bedre i uventede situasjoner.
- ▶ **Ikke løp med produktet.**
- ▶ **Bruk produktet alltid i hofte høyde på bakkehøyde..**
- ▶ **Selv om du begynner å bli vant til å bruke verktøyet, må du ikke bli uoppmerksom og ignorere sikkerhetsreglene for verktøyet.** En uforsiktig handling kan forårsake alvorlig personskade i løpet av et brøkdels sekund.

Omhyggelig bruk og håndtering av elektroverktøy

- ▶ **Elektroverktøy som ikke er i bruk, må oppbevares utilgjengelig for barn. Ikke la personer som ikke er fortrolige med elektroverktøyet eller ikke har lest disse anvisningene bruke verktøyet.** Elektroverktøy er farlige når de brukes av uerfarne personer.
- ▶ **Vær nøye med vedlikeholdet av elektroverktøyet og tilbehøret. Kontroller om bevegelige verktøydeler fungerer feilfritt og ikke klemmes fast, og om deler er brukket eller har andre skader som virker inn på elektroverktøyets funksjon. Få reparert elektroverktøyet før det brukes igjen hvis det er skadet.** Dårlig vedlikeholdte elektroverktøy er årsaken til mange uhell.
- ▶ **Hold håndtak og gripeflater tørre, rene og uten olje eller fett.** Glatte håndtak og gripeflater hindrer sikker håndtering og styring av verktøyet i uventede situasjoner.
- ▶ **Sprøyt aldri vann på produktet. Dypp produktet aldri ned i vann.**
- ▶ **Bruk bare produktet med påsatt dyse.**
- ▶ **Blås kun hageavfall.** Blås eller bruk produktet ikke i nærheten av varmt, brennbar eller eksplosivt materiale. Blås ikke snø eller gjenstander som kunne bli et projektil. Ikke bruk blåseren som drivverk for kjøretøy (f.eks. skateboard).
- ▶ **Hageredskapet fortsetter å gå i noen sekunder etter utkoplingen (luftstrømmingen fortsetter).** La motoren stoppe før du slår den på igjen. Slå i dette tilfellet hageredskapet ikke direkte etter hverandre av og på igjen.
- ▶ **Dette produktet er ikke beregnet til å brukes av personer (inklusive barn) med innskrenkede fysiske, sensoriske eller mentale evner eller manglende erfaring eller manglende kunnskaper, hvis de ikke er under oppsyn eller får instruksjoner om bruken av en person som er ansvarlig for deres sikkerhet.** Barn må passes på for å sikre at de ikke leker med produktet.
- ▶ **Hold alle kjøleluftåpningene fri for smuss.**
- ▶ **Ikke utfør endringer på produktet.** Ikke tillatte endringer kan innskrenke sikkerheten til produktet og føre til mer støy og vibrasjoner.
- ▶ **Start produktet alltid med et lavt hastighetstrinn, spesielt ved kalde temperaturer.** Hvis det velges et høyere turtall ved kalde temperaturer, er det mulig at produktet starter med et lavere turtall enn det som er valgt, og langsomt øker til det ønskede turtallet.
- ▶ **Sett ikke andre gjenstander på produktet.**
- ▶ **Ikke bruk produktet i lukkede rom hvor det kan innåndes støv.**
- ▶ **Hvis produktet lager uvanlig støy eller vibrasjoner, spesielt på grunn av viften, send det til kundeservicen.**

Sikkerhetsinformasjon og henvisninger for optimal bruk av oppladbare batterier

- ▶ **Sørg for at produktet er slått av før du setter inn batteriet.** Hvis du setter et batteri inn i et produkt som er slått på, kan det føre til ulykker.
 - ▶ **Brukk kun Bosch batterier som er beregnet til dette hageredskapet.** Bruk av andre batterier kan føre til skader og brannfare.
 - ▶ **Batteriet må ikke åpnes.** Det er fare for kortslutning.
- 

Beskytt det oppladbare batteriet mot varme, f.eks. også mot permanent solstråling, ild, vann og fuktighet. Det er eksplosjonsfare.
- ▶ **Hvis du ikke bruker apparatet, hold batteriet som ikke er i bruk, unna binders, mynter, nøkler, spikre, skruer eller andre mindre metallgjenstander som kan lage en forbindelse mellom kontaktene.** En kortslutning mellom batterikontaktene kan føre til forbrenninger eller brann.
 - ▶ **Ved skader eller usakkyndig bruk av batteriet kan det lekke ut damp.** Luft området og oppsøk lege hvis du får besvær. Dampen kan irritere luftveiene.
 - ▶ **Batteriet må bare brukes i produkter fra produsenten.** Kun slik beskyttes batteriet mot farlig overbelastning.
 - ▶ **Batteriet kan bli skadet av spisse gjenstander som spikre eller skrutrekkere eller på grunn av ytre påvirkning.** Resultat kan bli intern kortslutning, og det kan da komme røyk fra batteriet, eller batteriet kan ta fyr, eksplodere eller bli overopphetet.
 - ▶ **Batteriet må ikke kortsluttes.** Det er fare for eksplosjoner.
 - ▶ Beskytt batteriet mot fuktighet og vann.
 - ▶ Lagre hageredskapet og batteriet kun i temperaturområdet fra -20 °C og 50 °C. La batteriet f. eks. om sommeren, ikke ligge i bilen.
 - ▶ Rengjør ventilasjonssprekkene på batteriet regelmessig med en myk, ren og tørr pensel.

Produktbeskrivelse og ytelsestypifikasjoner



Les alle sikkerhetsinformasjoner og instruksjoner. Feil ved overholdelsen av sikkerhetsinformasjonene og instruksene kan forårsake elektrisk støt, brann og/eller alvorlige skader.

Vær oppmerksom på illustrasjonene i den bakre delen av driftsinstruksjonen.

Formålmessig bruk

Hageredskapet er beregnet til sammenblåsing av løv og hageavfall, som f.eks. gress, kvister og barnåler.

Illustrerte komponenter (se bilde A)

Nummereringen av de illustrerte komponentene gjelder for bildet av produktet på illustrasjonssidene.

- (1) Regulator for luftstrømhastighet
- (2) På-/av-bryter
- (3) Typeskilt/serienummer
- (4) Luftinntak
- (5) Dyse
- (6) Festepunkt dyse

- (7) Ladeapparat ^{a)}
- (8) Batteri-ladeindikator ^{a)}
- (9) Batteri ^{a)}
- (10) Batteri-utløserknapp ^{a)}

a) **Illustrert eller beskrevet tilbehør inngår ikke i standardleveransen. Det komplette tilbehøret finner du i vårt tilbehørsprogram.**

Tekniske data

Batteri-løvbåser		GBL 18V-750
Produktnummer		3 600 HD2 000
Nominell spenning ^{A)}	V	18
Luftstrømhastighet, max ^{A)}	km/h	198
Volumstrømning, maks.	m ³ /h	780
Vekt tilsvarende EPTA-Procedure 01:2014 ^{A)}		
- uten batteri	kg	2,8
- med batteri	kg	3,8 (ProCORE 5,5 Ah) - 3,8 (ProCORE 8,0 Ah) - 4,1 (ProCORE 12,0 Ah)
Serienummer		se typeskiltet på produktet
anbefalt omgivelsestemperatur ved lading	°C	0 ... +35
tillatt omgivelsestemperatur under drift ^{B)} og ved lagring	°C	-10 ... +40
Kompatible batterier		GBA 18V... ProCORE18V.. 1,5 Ah, 5,5 Ah, 8,0 Ah, 12 Ah
anbefalte batterier		ProCORE18V... ≥ 5,5 Ah
Anbefalte ladere		GAL 18... GAX 18...

A) Avhengig av batteriet

B) Begrenset ytelse ved temperatur under 0 °C

Støy-/vibrasjonsinformasjon

3 600 HD2 000

Støyemisjonsverdier beregnet iht. **EN 50636-2-100:2014**

Produktets typiske A-bedømte støynivå er:

- Lydtrykknivå	dB(A)	82
- Usikkerhet K	dB	= 3,0

Totale svingningsverdier a_h (vektorsum fra tre retninger) og usikkerhet K beregnet iht. **EN 50636-2-100:2014**

- Svingningsemisjonsverdi a_h	m/s ²	< 2,5
- Usikkerhet K	m/s ²	= 1,5

Batteri

Bosch selger også batteridrevne elektroverktøy uten batteri. Det er angitt på emballasjen om et batteri følger med ditt elektroverktøy.

Lade batteriet

► **Bruk bare laderne som er oppført i de tekniske spesifikasjonene.** Kun disse laderne er tilpasset til Li-ion-batteriet som er brukt i elektroverktøyet.

Merknad: I samsvar med internasjonale transportforskrifter blir litium-ion-batterier levert delvis ladet. For å sikre full

effekt fra batteriet må du lade det helt opp før første gangs bruk.

Sette inn batteriet

Skyv det oppladede batteriet inn i batteriholderen til det låses ordentlig.

Bosch anbefaler å bruke batterier med en kapasitet på minst 3,0 Ah.

Ta ut batteriet

For å ta ut batteriet trykker du på utløserknappen og trekker batteriet ut. **Ikke bruk makt.**

Batteriet har to låsestrinn som skal hindre at batteriet faller ut hvis batteriutløserknappen trykkes inn utilsiktet. Så lenge batteriet er satt inn i elektroverktøyet, holdes det i posisjon av en fjær.

Indikator for batteriladenivå

De grønne lysdiodeene i batteriets ladenivåindikator viser batteriets ladenivå. Av sikkerhetsgrunner er det bare mulig å få vist ladenivået når elektroverktøyet er stoppet.

Trykk på knappen for indikatoren for batteriets ladenivå eller for å se ladenivået. Dette er mulig også når batteriet er tatt ut.

Hvis ingen lysdiode lyser etter at knappen for indikatoren for batteriets ladenivå er trykt inn, er batteriet defekt og må skiftes ut.

Batteritype GBA 18V...



Lysdiode	Kapasitet
Lyser kontinuerlig 3 × grønt	60–100 %
Lyser kontinuerlig 2 × grønt	30–60 %
Lyser kontinuerlig 1 × grønt	5–30 %
Blinker 1 × grønt	0–5 %

Batteritype ProCORE18V...



Lysdiode	Kapasitet
Lyser kontinuerlig 5 × grønt	80–100 %
Lyser kontinuerlig 4 × grønt	60–80 %
Lyser kontinuerlig 3 × grønt	40–60 %
Lyser kontinuerlig 2 × grønt	20–40 %
Lyser kontinuerlig 1 × grønt	5–20 %
Blinker 1 × grønt	0–5 %

Regler for optimal bruk av oppladbare batterier

Beskytt batteriet mot fuktighet og vann.

Batteriet må oppbevares ved temperatur fra -20 °C til 50 °C. Du må for eksempel ikke la det ligge i bilen om sommeren.

Rengjør ventilasjonsslissene på batteriet regelmessig med en myk, ren og tørr pensel.

En vesentlig kortere driftstid etter oppladingen er et tegn på at batteriet er oppbrukt og må skiftes ut.

Følg anvisningene om kassering.

Montering og drift

► **OBS: Slå av elektroverktøyet og fjern batteriet før innstillings- eller rengjøringsarbeider utføres.**

► **Batteriet har et dobbelt låsesystem for ekstra sikkerhet.** Trykk en gang på låseknappen for å koble batteriet fra hageredskapets strømforsyning, men la den være på den andre låsingen for transport i hagen uten å aktivere hageredskapet.

► **Du oppnår de beste resultater når du starter hageredskapet med helt oppladet batteri.**

Ladetilstanden kan sjekkes ved å trykke tasten på batteriet og lese av LED-displayet.

Nummereringen av de illustrerte komponentene gjelder for bildet av produktet på illustrasjonssidene.

Mål for aktiviteten	Bilde	Side
Leveranseomfang	A	181
Montering av dysen	B	181
Innsetting/lading av batteriet	C	182
Inn-/utkobling	D	182
Innstilling av luftstrømhastighet	E	182
Arbeidshenvisning	F	182
Vedlikehold	G	183

Symboler

Nedenstående symboler er viktige for lesing og forståelse av driftsinstruksen. Legg merke til symbolene og deres betydning. En riktig tolkning av symbolene hjelper deg med å bruke produktet på en bedre og sikrere måte.

Symbol	Betydning
	Bevegelsesretning
	Innkobling
	Utkobling
CLICK!	Hørbar støy
	Tilbehør

Feilsøking

Den følgende tabellen viser feilsymptomer og hvordan feilene kan utbedres, hvis maskinen en gang ikke skulle arbeide riktig. Hvis du ikke kan lokalisere og fjerne problemet med denne tabellen, må du henvende deg til et serviceverksted.

OBS: Slå apparatet av før feilsøking.

OBS: Stans maskinen øyeblikkelig og fjern batteriet i tilfelle ulykke eller verktøybrudd.

Symptom	Mulig årsak	Avhjelp
Hageredskapet går ikke	Utladet batteri	Lad opp batteriet
	Batteriet er ikke satt riktig inn	Sett batteri riktig inn (se bilde C)
	For kaldt/for varmt batteri	Varm opp/avkjøl batteriet. Start produktet alltid med et lavt turtall
	Defekt hageredskap	Ta kontakt med kundeservice
Hageredskapet går rykkvis	På-/av-bryter defekt	Ta kontakt med kundeservice
	Regulator for luftstrømhastighet defekt	Ta kontakt med kundeservice
Sterke vibrasjoner/lyder	Defekt hageredskap	Ta kontakt med kundeservice
Arbeidsvarigheten pr. batteriopplading er for liten	Batteriet ble ikke brukt over lang tid eller kun i kort tid	Lad batteriet helt opp
	Batteri i stykker eller defekt	Skift ut batteriet
Hageredskap blåser ikke	Dysen er blokkert	Frigjør dysen
Redusert luftgjennomstrøm	Luftinntak blokkert	Frigjør luftinntak
	Batteri for kaldt	Start produktet alltid med et lavt turtall
Dysen kan ikke monteres	Gal montering	Monter dysen riktig (se bilde B)

Service og vedlikehold

Vedlikehold, rengjøring og lagring

- **Reparasjoner av produktene må kun utføres av kvalifiserte fagpersoner og kun med originale reservedeler.** Det er din trygghet for at sikkerheten blir opprettholdt.
- **Ikke utfør vedlikehold på skadde batterier.** Vedlikehold av batterier skal alltid utføres av produsenten eller godkjente forhandlere.

Vedlikehold, rengjøring og lagring

Fjern smuss med en fuktig klut.
 Bruk aldri løsemidler.
 Sprøyt aldri vann på produktet.
 Dypp produktet aldri ned i vann.

Kundeservice og kundeveiledning

Kundeservice hjelper deg ved spørsmål om reparasjon og vedlikehold av produktet ditt og reservedelene. Du finner også sprengskisser og informasjon om reservedeler på www.bosch-pt.com
 Boschs kundeveilederteam hjelper deg gjerne hvis du har spørsmål om våre produkter og tilbehør.

Ved alle forespørsler og reservedelsbestillinger må du oppgi det 10-sifrede produktnummeret som er angitt på produktets typeskilt.

Norsk

Robert Bosch AS
 Postboks 350
 1402 Ski
 Tel.: 64 87 89 50
 Faks: 64 87 89 55

Du finner adresser til andre verksteder på:

www.bosch-pt.com/serviceaddresses

Transport

De anbefalte li-ion-batteriene underligger kravene for farlig gods. Batteriene kan transporteres på veier av brukeren uten ytterligere krav.

Ved forsendelse gjennom tredje personer (f.eks.: lufttransport eller spedisjon) må det oppfylles spesielle krav til emballasje og merking. Du må konsultere en ekspert for farlig gods ved forberedelse av forsendelsen.

Send batterier kun hvis huset ikke er skadet. Lim igjen de åpne kontaktene og pakk batteriet slik at det ikke beveger seg i emballasjen. Ta også hensyn til videreførende nasjonale forskrifter.

Deponering



Produkter, batterier, tilbehør og emballasje må leveres inn til miljøvennlig gjenvinning.



Produkter og batterier må ikke kastes som vanlig husholdningsavfall!

Bare for land i EU:

Iht. det europeiske direktivet 2012/19/EU om gamle redskap og iht. det europeiske direktivet 2006/66/EF må defekte eller oppbrukte batterier/oppladbare batterier samles inn adskilt og leveres inn til en miljøvennlig resirkulering.

Ikke-forskriftsmessig håndtering av elektrisk og elektronisk avfall kan føre til miljø- og helseskader på grunn av eventuelle farlige stoffer.

(Oppladbare) batterier:

Li-ion:

Se informasjonen i avsnittet Transport (se „Transport“, Side 57).



Käytä silmä- ja kuulonsuojaimia.



VAROITUS: Irrota akku ennen huoltotöitä.

Sähkötyökalujen yleiset turvallisuusohjeet

VAROITUS Lue kaikki tämän sähkötyökalun mukana toimitetut varoitukset, ohjeet, kuvat ja tekniset tiedot. Alla mainittujen ohjeiden noudattamisen laiminlyönti saattaa aiheuttaa sähköiskun, tulipalon ja/tai vakavan loukkaantumisen.

Säilytä kaikki turvallisuusohjeet ja muut ohjeet tulevaisuutta varten.

Turvallisuusohjeissa käytetty käsite "sähkötyökalu" käsittää verkkokäyttöisiä sähkötyökaluja (verkkojohdolla) ja akku-käyttöisiä sähkötyökaluja (ilman verkkojohtoa).

Työpaikan turvallisuus

- ▶ **Pidä työskentelyalue puhtaana ja hyvin valaistuna.**
Työpaikan epäjärjestys tai valaisemattomat työalueet voivat johtaa tapaturmiin.
- ▶ **Pidä lapset ja sivulliset loitolla sähkötyökalua käytettäessäsi.** Voit menettää laitteen hallinnan, jos suuntaat huomiosi muualle.
- ▶ **Käytön aikana ei ympäristössä 3 m säteellä saa olla muita ihmisiä tai eläimiä.** Likaa ei tulisi koskaan puhallata lähellä olevien henkilöiden suuntaan.
- ▶ **Varo tuotetta käytettäessä vaaroja, joita ei voi kuulla.**
- ▶ **Varo, että et kompastu laitteeseen, jos olet jättänyt sen makaamaan maahan.**
- ▶ **Käyttäjä on vastuussa onnettomuuksista ja toisille ihmisille tai heidän omaisuudelleen aiheuttamistaan vaurioista.**

Sähköturvallisuus

- ▶ **Vältä maadoitettujen pintojen, kuten putkien, patte-
reiden, liesien tai jääkaappien koskettamista.** Sähköiskun vaara kasvaa, jos kehosi on maadoitettu.
- ▶ **Älä altista sähkötyökalua sateelle tai kosteudelle.** Veden tunkeutuminen sähkötyökalun sisään aiheuttaa sähköiskuvaaran.
- ▶ **Vältä huonoja sääolosuhteita, erityisesti jos on ukonilman vaara.**

Henkilöturvallisuus

- ▶ **Ole valpas, kiinnitä huomiota työskentelyysi ja noudata tervettä järkeä sähkötyökalua käytettäessäsi. Älä käytä mitään sähkötyökalua, jos olet väsynyt tai huumaiden, alkoholin tai lääkkeiden vaikutuksen alaisena.** Hetken tarkkaamattomuus sähkötyökalua käytettäessä saattaa johtaa vakavaan loukkaantumiseen.
- ▶ **Käytä henkilökohtaisia suojarusteita. Käytä aina suojalaseja.** Henkilökohtaisen suojarustuksen (esim. pölynaamari, luistamattomat turvajalkineet, suojakypärä

Suomi

Turvallisuusohjeita

Puutarhalaitteessa olevien tunnuskuvien selitykset



Yleiset varoitusohjeet.



Lue käyttöohje huolellisesti.



Älä käytä sateella.



VAROITUS: Varo pois sinkoutuvia osia.



VAROITUS: Pidä ympäristössä olevia loitolla.



Pidä kädet, jalat ja löysät vaatteet loitolla aukoista tuotteen käydessä.



Pyörivä puhallin. Pidä kädet, jalat pitkät hiukset ja löysät vaatteet loitolla aukoista tuotteen käydessä.

tai kuulonsuojaimet kulloisenkin tehtävän mukaan) käyttö vähentää loukkaantumisriskiä.

- ▶ **Käytä tarkoitukseen soveltuvia vaatteita. Älä käytä löysiä työvaatteita tai koruja. Pidä hiukset ja vaatteet poissa liikkuvien osien ulottuvilta.** Väljät vaatteet, korut ja pitkät hiukset voivat takertua liikkuviin osiin.
- ▶ **Vältä kurkottelua. Huolehdi aina tukevasta seisomasennosta ja tasapainosta.** Näin pystyt paremmin hallitsemaan sähkötyökalun odottamattomissa tilanteissa.
- ▶ **Älä juokse tuotteen kanssa.**
- ▶ **Käytä aina tuotetta lonkkakorkeudella maapinnan yläpuolella.**
- ▶ **Työskentele keskittyneesti ja noudata aina turvallisuusmääräyksiä.** Hetkellinenkin huolimattomuus voi aiheuttaa vakavia vammoja.

Sähkötyökalun käyttö ja huolto

- ▶ **Säilytä sähkötyökalut poissa lasten ulottuvilta, kun niitä ei käytetä. Älä anna sellaisien henkilöiden käyttää sähkötyökalua, joilla ei ole tarvittavaa käyttökokeumusta tai jotka eivät ole lukeneet tätä käyttöohjetta.** Sähkötyökalut ovat vaarallisia, jos niitä käyttävät kokemattomat henkilöt.
- ▶ **Pidä sähkötyökalut ja tarvikkeet hyvässä kunnossa.** Tarkista liikkuvat osat virheellisen kohdistuksen tai jumittumisen varalta. Varmista, ettei sähkötyökalussa ole murtuneita osia tai muita toimintaa häiritseviä vikoja. Jos havaitset vikoja, korjauta sähkötyökalu ennen käyttöä. Monet tapaturmat johtuvat huonosti huolletuista sähkötyökaluista.
- ▶ **Pidä kahvat ja kädensijat kuivina ja puhtaina (öljyttöminä ja rasvattomina).** Jos kahvat ja kädensijat ovat liukkaita, et pysty yllättävissä tilanteissa ohjaamaan ja hallitsemaan työkalua turvallisesti.
- ▶ **Älä koskaan suihkuta vettä tuotteen päälle. Älä koskaan upota tuotetta veteen.**
- ▶ **Käytä tuotetta vain asennetun suuttimen kanssa.**
- ▶ **Puhalla ainoastaan puutarhajätettä.** Älä puhalla tai käytä tuotetta kuuman, palavan tai räjähdysriskin aineen läheisyydessä. Älä puhalla lunta tai esineitä, jotka saattavat muuttua projektiiliksi. Älä käytä puhallinta ajoneuvojen käyttövoimana (esim. rullalauta).
- ▶ **Puutarhalaitte käy vielä poisokkyntänsä jälkeen muutama sekunnin (ilmavirta jatkuu).** Anna moottorin sammuttua itsekseen ennen uudelleenkäynnistystä. Älä pysäytä ja käynnistä puutarhalaitetta heti peräkkäin.
- ▶ **Tätä tuotetta ei ole tarkoitettu henkilöille (lapset mukaan lukien), joilla on rajalliset fyysiset, aistilliset tai henkiset kyvyt tai puuttuva kokemus ja/tai puuttuva tieto paitsi, jos he ovat turvallisuudesta vastaavan henkilön valvonnassa tai saamassa häneltä ohjeita tuotteen oikeasta käytöstä.** Lapsia tulee valvoa ja varmistaa, että he eivät leiki laitteen kanssa.
- ▶ **Pidä kaikki tuuletusaukot puhtaana.**

- ▶ **Älä tee mitään muutoksia tuotteeseen.** Luvattomat muutokset voivat vaikuttaa tuotteesi turvallisuuteen ja johtaa voimakkaampaan meluun sekä värinään.
- ▶ **Käynnistä tuote aina pienellä nopeusvaiheella, etenkin alhaisella lämpötilalla.** Jos alhaisella lämpötilalla valittiset suuremman kierrosluvun, on mahdollista, että tuote käynnistyy valittua alhaisemmalla kierrosluvulla ja hitaasti nousee valittuun kierrosluvuun.
- ▶ **Älä aseta mitään muita esineitä tuotteen päälle.**
- ▶ **Älä käytä tuotetta suljetussa tilassa, koska se saattaa aiheuttaa pölyn hengittämistä.**
- ▶ **Jos tuote aiheuttaa epätavallista melua tai värinää, etenkin puhaltimesta, tulee se lähettää asiakaspalveluun.**

Ohjeita akun optimaaliseen käsittelyyn

- ▶ **Varmista, että Tuote on poisokkyntynä, ennen kuin asennat akun siihen.** Akun asennus puutarhalaitteeseen, jonka käynnistyskytkin on käyntiasennossa altistaa onnettomuuksille.
- ▶ **Käytä ainoastaan kyseiseen puutarhalaitteeseen tarkoitettuja Bosch-akkuja.** Muiden akkujen käyttö saattaa johtaa loukkaantumiseen ja tulipaloon.
- ▶ **Älä avaa akkua.** Oikosulkuvaara.



Suojaa akku kuumuudelta esim. myös pitkäaikaiselta auringonpaisteelta, tulelta, vedeltä ja kosteudelta. Muuten syntyy räjähdysvaara.

- ▶ **Kun laitetta ei käytetä, pidä käytöstä poissa olevaa akkua loitolla paperinliittimistä, kolikoista, avaimista, nauloista, ruuveista tai muista pienistä metalliesineistä, jotka voivat oikosulkea akun koskettimet.** Akkukoskettimien välinen oikosulku saattaa aiheuttaa palovammoja tai johtaa tulipaloon.
- ▶ **Jos akku vaurioituu tai sitä käytetään asiaankuulumattomalla tavalla, saattaa siitä purkautua höyryä.** Tuuleta alue ja hakeudu lääkäriin, mikäli oireita ilmaantuu. Höyryt voivat ärsyttää hengitystiehyeitä.
- ▶ **Käytä akkua ainoastaan valmistajan tuotteissa.** Vain tällä tavalla saat estettyä akun vaarallisen ylikuormituksen.
- ▶ **Terävät esineet (esimerkiksi naulat ja ruuvitaltat) tai kuoreen kohdistuvat iskut saattavat vaurioittaa akkua.** Tämä voi johtaa akun oikosulkuun, tulipaloon, savuamiseen, räjähtämiseen tai ylikuumentumiseen.
- ▶ **Älä oikosulje akkua.** Syntyy räjähdysvaara.
- ▶ Suojaa akku kosteudelta ja vedeltä.
- ▶ Säilytä akku vain lämpötilassa -20 °C ... 50 °C. Älä esimerkiksi jätä akkua kesällä makaamaan autoon.
- ▶ Puhdista akun tuuletusaukot silloin tällöin pehmeällä, puhtaalla ja kuivalla siveltimellä.

Tuotteen ja ominaisuuksien kuvaus



Lue kaikki turvallisuus- ja käyttöohjeet. Turvallisuusohjeiden ja käyttöohjeiden noudattamisen laiminlyönti saattaa johtaa sähköiskuun, tulipaloon ja/tai vakavaan loukkaantumiseen.

Ota huomioon kuvat käyttöohjeen lopussa.

Määräystenmukainen käyttö

Puutarhalaite on tarkoitettu lehtien ja puutarhajätteen, kuten esim. ruohon, oksien ja mäntyneulasten kasaamiseen puhaltamalla.

Kuvissa olevat osat (katso kuva A)

Kuvassa olevien osien numerointi viittaa grafiikkasivuissa olevaan tuotteen kuvaan.

- (1) Ilmavirran nopeuden säädin
- (2) Käynnistyskytkin
- (3) Tyypikilpi/ sarjanumero
- (4) Ilman tuloaukko
- (5) Suutin
- (6) Suuttimen kiinnityskohta
- (7) Latauslaite^{a)}
- (8) Akun lataustilan näyttö^{a)}
- (9) Akku^{a)}
- (10) Akun vapautuspainike^{a)}

a) Kuvassa näkyvä tai tekstissä mainittu lisätarvike ei kuulu vakiovarustukseen. Koko tarvikevalikoiman voit katsoa tarvikekuvastostamme.

Tekniset tiedot

Akkulehtipuhallin		GBL 18V-750
Tuotenumero		3 600 HD2 000
Nimellisjännite ^{A)}	V	18
Ilmavirran nopeus, maks. ^{A)}	km/h	198
Tilavuusvirta maks.	m ³ /h	780
Paino EPTA-Procedure 01:2014 mukaan ^{A)}		
- ilman akkua	kg	2,8
- akun kanssa	kg	3,8 (ProCORE 5,5 Ah) - 3,8 (ProCORE 8,0 Ah) - 4,1 (ProCORE 12,0 Ah)
Sarjanumero		katso tuotteen tyypikilvestä
suositeltu ympäristön lämpötila latauksen yhteydessä	°C	0 ... +35
Sallittu ympäristön lämpötila käytössä ^{B)} ja säilytyksessä	°C	-10 ... +40
yhteensopivat akut		GBA 18V... ProCORE18V.. 1,5 Ah, 5,5 Ah, 8,0 Ah, 12 Ah
suositellut akut		ProCORE18V... ≥ 5,5 Ah
Suosittelut latauslaitteet		GAL 18... GAX 18...

A) riippuen käytetystä akusta

B) rajoitettu teho, kun lämpötila on < 0 °C

Melu-/tärinätiedot

3 600 HD2 000

Melupäästöarvot määritetty **EN 50636-2-100:2014** mukaan

Tuotteen tyypillinen A-painotettu melutaso on:

- Äänen painetaso	dB(A)	82
- Epätarkkuus K	dB	= 3,0

Värähtelyn yhteisarvot a_h (kolmen suunnan vektorisumma) ja epätarkkuus K mitattuna **EN 50636-2-100:2014** mukaan

- Värähtelynemissioarvo a_h	m/s ²	< 2,5
-------------------------------	------------------	-----------------

Akku

Bosch myy akkukäyttöisiä sähkötyökaluja myös ilman akkua. Pakkauksesta näet, sisältyykö akku sähkötyökalusi toimitukseen.

Akun lataaminen

- **Käytä vain teknisissä tiedoissa ilmoitettuja latauslaitteita.** Vain nämä latauslaitteet soveltuvat sähkötyökalusasi käytettävälle litiumioniakulle.

Huomautus: kansainvälisten kuljetusmääräysten mukaisesti Li-ion-akut toimitetaan osittain ladattuina. Akun täyden suorituskyvyn varmistamiseksi akku tulee ladata täyteen ennen ensikäyttöä.

Akun asentaminen

Työnnä ladattu akku akun kiinnityskohtaan niin, että se lukittuu paikalleen.

Bosch suosittelee käyttämään vähintään 3,0 Ah:n kapasiteetin akkuja.

Akun irrottaminen

Kun haluat ottaa akun pois, paina akun vapautuspainiketta ja vedä akku irti. **Älä irrota akkua väkisin.**

Akussa on 2 lukitusvaihetta, millä estetään akun irtoaminen, jos painat tahattomasti akun vapautuspainiketta. Sähkötyökalussa oleva akku pysyy paikallaan jousen avulla.

Akun lataustilan näyttö

Akun lataustilan näytön vihreät LED-valot ilmoittavat akun lataustilan. Turvallisuussyistä lataustilan tarkistaminen on mahdollista vain sähkötyökalun ollessa pysähdyksissä.

Kun haluat nähdä lataustilan, paina lataustilan näytön painiketta tai . Tämä on mahdollista myös akun ollessa irrotettuna.

Jos lataustilan näytön painikkeen painaminen ei sytytä yhtään LED-valoa, akku on viallinen ja täytyy vaihtaa.

Akkutyyppi GBA 18V...



LED-valo	Kapasiteetti
3 vihreää LED-valoa palaa jatkuvasti	60–100 %
2 vihreää LED-valoa palaa jatkuvasti	30–60 %
1 vihreä LED-valo palaa jatkuvasti	5–30 %
1 vihreä LED-valo vilkkuu	0–5 %

Akkutyyppi ProCORE18V...



LED-valo	Kapasiteetti
5 vihreää LED-valoa palaa jatkuvasti	80–100 %
4 vihreää LED-valoa palaa jatkuvasti	60–80 %
3 vihreää LED-valoa palaa jatkuvasti	40–60 %
2 vihreää LED-valoa palaa jatkuvasti	20–40 %
1 vihreä LED-valo palaa jatkuvasti	5–20 %
1 vihreä LED-valo vilkkuu	0–5 %

Ohjeita akun optimaaliseen käsittelyyn

Suojaa akku kosteudelta ja vedeltä.

Säilytä akkua vain –20 ... 50 °C lämpötilassa. Älä jätä akkua esimerkiksi kuumaan kesäpäivänä pitkäksi ajaksi autoon.

Puhdista akun tuuletusaukot säännöllisin väliajoin pehmeällä, puhtaalla ja kuivalla siveltimellä.

Huomattavasti lyhentynyt käyntiaika latauksen jälkeen osoittaa, että akku on elinikänsä lopussa ja täytyy vaihtaa uuteen. Huomioi hävitysohjeet.

Asennus ja käyttö

- **Huomio: Pysäytä sähkötyökalu ja poista akku, ennen kuin suoritat säätö- tai puhdistustöitä.**
- **Akulla on kaksinkertainen lukitusjärjestelmä lisäturvaa varten.** Paina lukitusnuppia kerran kytkeäksesi akun irti puutarhalaitteen sähkön syötöstä, mutta jätä puutarhalaitteen toinen lukitus voimaan puutarhalaitteen kuljetusta varten puutarhassa puutarhalaitetta aktivoimatta.
- **Parhaat tulokset saat, kun käynnistät puutarhalaitteen akun ollessa täydessä varauksessa.** Varaustilan voit tarkistaa painamalla akussa olevaa painiketta ja lukealla LED-näyttöä.

Kuvassa olevien osien numerointi viittaa grafiikkasivuissa olevaan tuotteen kuvaan.

Tehtävä	Kuva	Sivu
Vakiovarusteet	A	181
Suuttimen asennus	B	181
Akun asennus/lataus	C	182
Käynnistys/pysäytys	D	182
Ilmavirran nopeuden säätö	E	182
Työskentelyohjeita	F	182
Huolto	G	183

Tunnusmerkit

Seuraavat tunnusmerkit ovat tärkeitä käyttöohjeen lukemisessa ja ymmärtämisessä. Paina mieleesi tunnusmerkit ja niiden merkitys. Kun tunnusmerkit muistetaan tulkita oikein, se tehostaa laitteen parempaa ja turvallisempaa käyttöä.

Tunnusmerkki	Merkitys
	Liikesuunta

Tunnusmerkki	Merkitys
	Käynnistyminen
	Poiskytkentä
CLICK!	Kuuluva ääni
	Lisätarvikkeet

Vianetsintä

Seuraavassa taulukossa on esitetty mahdollisia oireita, vikoja ja ratkaisukeinoja sen varalta, ettei sähkölaitteesi toimi oikein. Ellet pysty paikallistamaan ja korjaamaan vikaa taulukon avulla, tulee sinun kääntyä huoltokorjaamosi puoleen.

Huomio: Kytke laite pois ennen vianetsintää.

Huomio: Onnettomuuden tai työkalun rikkoutumisen sattuessa kone on välittömästi pysäytettävä ja akku poistettava.

Oire	Mahdolliset syyt	Korjaustoimenpide
Puutarhalaite ei toimi	Akku on purkautunut	Lataa akku
	Akku on asennettu väärin	Asenna akku oikein (katso kuva C)
	Akku on liian kylmä/liian kuuma	Anna akun lämmitä/jäähtyä. Käynnistä aina tuote pienellä kierrosluvulla
	Puutarhalaite on viallinen	Ota yhteyttä asiakaspalveluun
Puutarhalaite käy katkonaisesti	Käynnistyskytkin viallinen	Ota yhteyttä asiakaspalveluun
	Ilmavirran nopeuden säädin epäkunnossa	Ota yhteyttä asiakaspalveluun
Voimakas värinä/melu	Puutarhalaite on viallinen	Ota yhteyttä asiakaspalveluun
Toiminta-aika akun latausta kohti on liian lyhyt	Akkua ei ole käytetty pitkään aikaan tai vain hetkellisesti	Akku on purkautunut kokonaan
	Akku on tyhjä tai viallinen	Vaihda akku uuteen
Puutarhalaite ei puhalla	Suutin on tukossa	Puhdista suutin
Vähentynyt ilman läpivirtaus	Ilmantuloaukko tukossa	Puhdista ilmantuloaukko
	Akku on liian kylmä	Käynnistä aina tuote pienellä kierrosluvulla
Suutinta ei pysty asentamaan	Väärin asennettu	Asenna suutin oikein (kato kuva B)

Kunnossapito ja huolto

Huolto, puhdistus ja varastointi

- **Anna laitteiden korjaustyöt vain valtuutettujen ammattihenkilöiden tehtäväksi, jotka käyttävät vain alkuperäisiä varaosia.** Tällä tavalla saat varmistettua jatkuvasti erinomaisen turvallisuuden.
- **Älä missään tapauksessa yritä itse korjata vaurioituneita akkuja.** Akkuja saa korjata vain valmistaja tai valtuutettu huoltopiste.

Huolto, puhdistus ja varastointi

Poista lika kostealla liinalla.
Älä koskaan käytä liuotusaineita.
Älä koskaan suihkuta vettä tuotteen päälle.
Älä koskaan upota tuotetta veteen.

Asiakaspalvelu ja käyttöneuvonta

Asiakaspalvelu vastaa tuotteesi korjausta ja huoltoa sekä varaosia koskeviin kysymyksiin. Räjätyskuvat ja varaosatieidot ovat myös verkko-osoitteessa: **www.bosch-pt.com**
Bosch-käyttöneuvontatiimi vastaa mielellään tuotteita ja tarvikkeita koskeviin kysymyksiin.

Ilmoita kaikissa kyselyissä ja varaosatilauksissa 10-numeroinen tuotenumero, joka on ilmoitettu tuotteen mallikilvessä.

Suomi

Robert Bosch Oy
Bosch-keskushuolto
Pakkalantie 21 A
01510 Vantaa
Voitte tilata varaosat suoraan osoitteesta www.bosch-pt.fi.
Puh.: 0800 98044

Faksi: 010 296 1838
www.bosch-pt.fi

Muut asiakaspalvelun yhteystiedot löydät kohdasta:
www.bosch-pt.com/serviceaddresses

Κυλιετις

Suoitellut li-ion-akut ovat vaarallisia aineita koskevien laki-määräysten alaisia. Käyttäjä saa kuljettaa akkuja liikenteessä ilman erikoistoimenpiteitä.

Jos lähetys tehdään kolmansien osapuolten kautta (esim.: lentorahtina tai huolintaliikkeen välityksellä), tällöin on huomioitava pakkausta ja merkintää koskevat erikoisvaatimukset. Lähetystä varten tuote täytyy pakata vaarallisten aineiden asiantuntijan neuvojen mukaan.

Lähetä vain sellaisia akkuja, joiden kotelo on vaurioitumaton. Suojaa navat teipillä ja pakkaa akku niin, ettei se pääse liikkumaan pakkauksessa. Huomioi myös mahdolliset tätä pidemmälle menevät maakohtaiset määräykset.

Hävitys



Toimita tuotteet, akut, lisätarvikkeet ja pakkausmateriaali ympäristöystävälliseen jätteiden kierrätykseen.



Älä heitä tuotteita tai akkuja/paristoja talousjätteisiin!

Koskee vain EU-maita:

Eurooppalaisen direktiivin 2012/19/EY mukaan käyttökeltvottomat sähkötyökalut ja eurooppalaisen direktiivin 2006/66/EY mukaan vialliset tai loppuun käytetyt akut/paristot täytyy kerätä erikseen ja toimittaa ympäristöystävälliseen kierrätykseen.

Jos käytöstä poistetut sähkö- ja elektroniikkalaitteet hävitetään epäasianmukaisesti, niiden mahdollisesti sisältämät vaaralliset aineet voivat aiheuttaa haittaa ympäristölle ja ihmisten terveydelle.

Akut/paristot:

Li-ion:

Noudata luvussa "Kuljetus" annettuja ohjeita (katso "Kuljetus", Sivü 63).

Ελληνικά

Υποδείξεις ασφαλείας

Ερμηνεία των συμβόλων επάνω στο μηχάνημα



Υπόδειξη κινδύνου, γενικά.



Διαβάστε όλες τις οδηγίες χειρισμού.



Na μην χρησιμοποιείται σε βροχή.



ΠΡΟΕΙΔΟΠΟΙΗΣΗ: Προσοχή στα εκσφενδονιζόμενα τεμάχια.



ΠΡΟΕΙΔΟΠΟΙΗΣΗ: Κρατάτε απόσταση από πλησίον ευρισκόμενα άτομα.



Μην έρθετε με τα χέρια σας, τα πόδια σας ή με φαρδιά ενδυμασία στα ανοίγματα, όταν το μηχάνημα βρίσκεται σε λειτουργία.



Περιστροφόμενος ανεμιστήρας. Μην έρθετε με τα χέρια σας, τα πόδια σας, μακριά μαλλιά ή με φαρδιά ενδυμασία στα ανοίγματα, όταν το μηχάνημα βρίσκεται σε λειτουργία.



Φοράτε προστατευτικά γυαλιά και ωσασπίδες.



ΠΡΟΕΙΔΟΠΟΙΗΣΗ: Αποσυνδέετε την μπαταρία πριν από τη συντήρηση.

Γενικές υποδείξεις ασφαλείας για ηλεκτρικά εργαλεία

ΠΡΟΕΙΔΟΠΟΙΗΣΗ

Διαβάστε όλες τις υποδείξεις ασφαλείας, οδηγίες, εικονογραφήσεις και όλα τα τεχνικά στοιχεία, που συνοδεύουν αυτό το ηλεκτρικό εργαλείο.

Αμέλειες κατά την τήρηση των ακόλουθων υποδείξεων μπορεί να προκαλέσουν ηλεκτροπληξία, πυρκαγιά και/ή σοβαρούς τραυματισμούς.

Φυλάξτε όλες τις προειδοποιητικές υποδείξεις και οδηγίες για κάθε μελλοντική χρήση.

Ο όρος «ηλεκτρικό εργαλείο» που χρησιμοποιείται στις προειδοποιητικές υποδείξεις αναφέρεται σε ηλεκτρικά εργαλεία που τροφοδοτούνται από το ηλεκτρικό δίκτυο (με ηλεκτρικό καλώδιο) καθώς και σε ηλεκτρικά εργαλεία που τροφοδοτούνται από μπαταρία (χωρίς ηλεκτρικό καλώδιο).

Ασφάλεια στο χώρο εργασίας

- ▶ Διατηρείτε τον χώρο εργασίας καθαρό και καλά φωτισμένο. Ρύπανση ή σκοτεινές περιοχές προκαλούν ατυχήματα.
- ▶ Όταν χρησιμοποιείτε το ηλεκτρικό εργαλείο, κρατάτε μακριά τα παιδιά και άλλα τυχόν παρευρισκόμενα άτομα. Σε περίπτωση απόσπασης της προσοχής σας μπορεί να χάσετε τον έλεγχο του εργαλείου.
- ▶ Κατά τη λειτουργία δεν επιτρέπεται να παρευρίσκονται άλλα άτομα ή ζώα σε ακτίνα 3 μέτρων. Δεν πρέπει ποτέ

να φυσάτε τους ρύπους στην κατεύθυνση παρευρισκόμενων απόμων.

- ▶ **Κατά τη λειτουργία του προϊόντος, να προσέχετε τους κινδύνους που δεν ακούγονται.**
- ▶ **Προσέξτε επίσης να μην σκοντάψετε στο μηχάνημα, όταν το ακουμπήσετε κάτω.**
- ▶ **Ο χειριστής ευθύνεται για τυχόν ατυχήματα ή ζημιές σε ανθρώπους ή την περιουσία τους.**

Ηλεκτρική ασφάλεια

- ▶ **Αποφεύγετε την επαφή του σώματός σας με γειωμένες επιφάνειες, όπως σωλήνες, θερμοαντικά σώματα (καλοριφέρ), κουζίνες ή ψυγεία.** Όταν το σώμα σας είναι γειωμένο αυξάνεται ο κίνδυνος ηλεκτροπληξίας.
- ▶ **Μην εκθέτετε το ηλεκτρικό εργαλείο στη βροχή ή στην υγρασία.** Η διείσδυση νερού σ' ένα ηλεκτρικό εργαλείο αυξάνει τον κίνδυνο ηλεκτροπληξίας.
- ▶ **Αποφεύγετε τις κακές καιρικές συνθήκες, ιδίως αν υπάρχει κίνδυνος καταιγίδας.**

Ασφάλεια προσώπων

- ▶ **Να είστε σε επαγρύπνηση, δίνετε προσοχή στην εργασία που κάνετε και χρησιμοποιείτε το ηλεκτρικό εργαλείο με περίσκεψη.** Μην χρησιμοποιείτε το ηλεκτρικό εργαλείο όταν είστε κουρασμένοι ή υπό την επήρεια ναρκωτικών, οιονοπνεύματος ή φαρμάκων. Μια στιγμήαία απροσεξία κατά το χειρισμό του ηλεκτρικού εργαλείου μπορεί να οδηγήσει σε σοβαρούς τραυματισμούς.
- ▶ **Χρησιμοποιείτε τον προσωπικό εξοπλισμό προστασίας. Φοράτε πάντα προστατευτικά γυαλιά.** Ο κατάλληλος προστατευτικός εξοπλισμός, όπως μάσκα προστασίας από σκόνη, αντιοιολοθητικά υποδήματα ασφαλείας, προστατευτικό κράνος ή ωτασπίδες, ανάλογα με τις εκάστοτε συνθήκες, ελαττώνει τον κίνδυνο τραυματισμών.
- ▶ **Φοράτε σωστή ενδυμασία. Μην φοράτε φαρδιά ρούχα ή κοσμήματα.** Κρατάτε τα μαλλιά και τα ρούχα σας μακριά από τα κινούμενα εξαρτήματα. Χαλαρή ενδυμασία, κοσμήματα ή μακριά μαλλιά μπορεί να εμπλακούν στα κινούμενα εξαρτήματα.
- ▶ **Προσέχετε πως στέκεστε. Φροντίζετε για την ασφαλή στάση του σώματός σας και διατηρείτε πάντοτε την ισορροπία σας.** Έτσι μπορείτε να ελέγχετε καλύτερα το ηλεκτρικό εργαλείο σε περιπτώσεις απροσδόκητων περιστάσεων.
- ▶ **Μην τρέχετε με το μηχάνημα.**
- ▶ **Χρησιμοποιείτε το προϊόν πάντοτε στο ύψος των γοφών σας από το έδαφος.**
- ▶ **Μην εφησυχάζετε σε μια λάθος ασφάλεια και μην αφήσετε τους κανόνες ασφαλείας για τα ηλεκτρικά εργαλεία, ακόμα και όταν μετά από συχνή χρήση είστε εξοικειωμένοι με το εργαλείο.** Ένας απρόσεκτος χειρισμός μπορεί μέσα σε κλάσματα του δευτερολέπτου να οδηγήσει σε σοβαρούς τραυματισμούς.

Χρήση και φροντίδα των ηλεκτρικών εργαλείων

- ▶ **Φυλάγετε τα ηλεκτρικά εργαλεία που δε χρησιμοποιούνται μακριά από παιδιά και μην επιτρέψετε τη χρήση**

του ηλεκτρικού εργαλείου σε άτομα που δεν είναι εξοικειωμένα με το ηλεκτρικό εργαλείο ή τις οδηγίες για τη λειτουργία του ηλεκτρικού εργαλείου. Τα ηλεκτρικά εργαλεία είναι επικίνδυνα όταν χρησιμοποιούνται από άπειρα πρόσωπα.

- ▶ **Συντηρείτε τα ηλεκτρικά εργαλεία και τα εξάρτημα.** Ελέγχετε, αν τα κινούμενα εξαρτήματα είναι σωστά ευθυγραμμισμένα και προσαρμοσμένα ή μήπως έχουν σπάσει τυχόν εξαρτήματα ή οποιαδήποτε άλλη κατάσταση, η οποία επηρεάζει τη λειτουργία του ηλεκτρικού εργαλείου. Σε περίπτωση βλάβης, επισκευάστε το ηλεκτρικό εργαλείο πριν τη χρήση. Η κακή συντήρηση των ηλεκτρικών εργαλείων αποτελεί αιτία πολλών ατυχημάτων.
- ▶ **Διατηρείτε τις λαβές και τις επιφάνειες λαβής στεγνές, καθαρές και ελεύθερες από λάδι και γράσο.** Οι ολισθηρές λαβές και επιφάνειες λαβής δεν επιτρέπουν κανέναν ασφαλή χειρισμό και έλεγχο του ηλεκτρικού εργαλείου σε τυχόν απρόβλεπτες καταστάσεις.
- ▶ **Μην ψεκάτε ποτέ το προϊόν με νερό. Μην βυθίζετε ποτέ το προϊόν στο νερό.**
- ▶ **Λειτουργείτε το προϊόν μόνο με τοποθετημένο ακροφύσιο.**
- ▶ **Φυσάτε μόνο απορρίμματα του κήπου.** Μην φυσάτε και μην χρησιμοποιείτε το προϊόν κοντά σε καυτό, εύφλεκτο ή εκρηκτικό υλικό. Μην φυσάτε σε χιόνι ή αντικείμενα που θα μπορούσαν να γίνουν βολίδα. Μην χρησιμοποιείτε τον φυσητήρα ως προώθηση κίνησης για οχήματα (π.χ. για Skateboard).
- ▶ **Μετά την απενεργοποίηση, το μηχάνημα κήπου εξακολουθεί να λειτουργεί για μερικά δευτερόλεπτα (συνεχίζόμενο ρεύμα αέρα).** Αφήστε τον κινητήρα να ολοκληρώσει την κίνηση πριν ενεργοποιήσετε εκ νέου. Μην απενεργοποιείτε και ενεργοποιείτε το μηχάνημα κήπου διαδοχικά και χωρίς διακοπή.
- ▶ **Αυτό το προϊόν δεν προορίζεται για χρήση από άτομα (συμπεριλαμβανομένων και των παιδιών) με περιορισμένες σωματικές, αισθητήριες ή πνευματικές ικανότητες ή ελλιπή πείρα και γνώση, εκτός αν αυτά επιτηρούνται από ένα για την ασφάλειά τους αρμόδιο πρόσωπο ή καθοδηγούνται από το πρόσωπο αυτό για τον τρόπο χρήσης του προϊόντος.** Τα παιδιά πρέπει να επιτηρούνται. Έτσι θα είστε σίγουροι ότι δε θα παίξουν με το προϊόν.
- ▶ **Φροντίζετε να παραμένουν πάντοτε καθαρά όλα τα ανοίγματα ψύξης.**
- ▶ **Μην προβαίνετε σε μετατροπές του προϊόντος.** Οι αυθαίρετες μετατροπές μπορεί να επηρεάσουν αρνητικά την ασφάλεια του προϊόντος και να προκαλέσουν αύξηση των θορύβων και κραδασμών.
- ▶ **Εκκινείτε πάντα το προϊόν σε χαμηλότερη ρύθμιση ταχύτητας, ειδικά σε χαμηλές θερμοκρασίες.** Εάν επιλεχθεί υψηλότερος αριθμός στροφών σε περίπτωση χαμηλών θερμοκρασιών, μπορεί το προϊόν να εκκινήσει με χαμηλότερο αριθμό στροφών από το επιλεγμένο και να ανέβει σιγά σιγά στον επιθυμητό αριθμό στροφών.
- ▶ **Μην τοποθετείτε άλλα αντικείμενα επάνω στο μηχάνημα.**

- ▶ Μην χρησιμοποιείτε το προϊόν σε κλειστούς χώρους, όπου μπορεί να εισπνεύσετε σκόνη.
- ▶ Εάν το προϊόν κάνει ασυνήθιστους θορύβους ή κραδασμούς, ιδιαίτερα από τον αεριστήρα, στείλτε το στην υπηρεσία εξυπηρέτησης πελατών.

Υποδειξεί ασφαλείας και υποδείξεις για τον ιδανικό χειρισμό της μπαταρίας

- ▶ Βεβαιωθείτε ότι το προϊόν είναι απενεργοποιημένο πριν τοποθετήσετε την μπαταρία. Η τοποθέτηση μπαταρίας σε ενεργοποιημένο προϊόν μπορεί να οδηγήσει σε ατυχήματα.
- ▶ Χρησιμοποιείτε μόνο μπαταρίες Bosch που προορίζονται για αυτό το μηχάνημα. Η χρήση διαφορετικών μπαταριών μπορεί να γίνει αιτία τραυματισμών και πυρκαγιάς.
- ▶ Μην ανοίγετε την μπαταρία. Υπάρχει κίνδυνος βραχυκυκλώματος.



Προστατεύετε την επαναφορτιζόμενη μπαταρία από τη θερμότητα (π.χ. ακόμη και από συνεχή ηλιακή ακτινοβολία), από τη φωτιά, το νερό και την υγρασία. Υπάρχει κίνδυνος έκρηξης.

- ▶ Όταν δεν χρησιμοποιείτε τη συσκευή, κρατάτε την εκτός χρήσης μπαταρία μακριά από συνδετήρες χαρτιών, νομίσματα, κλειδιά, καρφιά, βίδες κι άλλα μικρά μεταλλικά αντικείμενα που μπορούν να βραχυκυκλώσουν τις επαφές της μπαταρίας. Ένα βραχυκύκλωμα των επαφών της μπαταρίας μπορεί να προκαλέσει τραυματισμούς ή φωτιά.
- ▶ Σε περίπτωση βλάβης ή/και αντικανονικής χρήσης της μπαταρίας μπορεί να εξέλθουν αναθυμιάσεις. Αφήστε να μπει φρέσκος αέρας και επισκεφτείτε ένα γιατρό σε περίπτωση που έχετε ενοχλήσεις. Οι αναθυμιάσεις μπορεί να ερεθίσουν τις αναπνευστικές οδούς.
- ▶ Χρησιμοποιείτε την μπαταρία μόνο σε προϊόντα του κατασκευαστή. Μόνο έτσι προστατεύεται η μπαταρία από μια επικίνδυνη υπερφόρτιση.
- ▶ Από αιχμηρά αντικείμενα, όπως π.χ. καρφιά ή κατσαβίδια ή από εξωτερική άσκηση δύναμης μπορεί να υποστεί ζημιά η μπαταρία. Μπορεί να προκληθεί ένα εσωτερικό βραχυκύκλωμα με αποτέλεσμα την ανάφλεξη, την εμφάνιση καπνού, την έκρηξη ή την υπερθέρμανση της μπαταρίας.
- ▶ Μη βραχυκυκλώνετε την μπαταρία. Υπάρχει κίνδυνος έκρηξης.

Τεχνικά χαρακτηριστικά

Φυσητήρας φύλλων μπαταρίας		GBL 18V-750
Κωδικός αριθμός		3 600 HD2 000
Ονομαστική τάση ^{A)}	V	18
Ταχύτητα ροής αέρα, μέγιστη ^{A)}	km/h	198
Παροχή όγκου αέρα, μέγιστη	m ³ /h	780
Βάρος σύμφωνα με EPTA-Procedure 01:2014 ^{A)}		
– χωρίς μπαταρία	kg	2,8

- ▶ Προστατεύετε την επαναφορτιζόμενη μπαταρία από υγρασία και νερό.
- ▶ Αποθηκεύετε το μηχάνημα κήπου και την μπαταρία μόνο σε εύρος θερμοκρασιών από –20 °C έως 50 °C. Μην αφήνετε την μπαταρία στο αυτοκίνητο, π.χ. το καλοκαίρι.
- ▶ Καθαρίζετε κόπου-κόπου τις σχισμές αερισμού της μπαταρίας με μαλακό, καθαρό και στεγνό πανό.

Περιγραφή προϊόντος και ισχύος



Διαβάστε όλες τις υποδείξεις ασφαλείας και τις οδηγίες. Αμέλειες κατά την τήρηση των υποδείξεων ασφαλείας και των οδηγιών μπορεί να προκαλέσουν ηλεκτροπληξία, κίνδυνο πυρκαγιάς ή/και σοβαρούς τραυματισμούς.

Λάβετε υπόψη σας τις εικόνες στο πίσω μέρος της οδηγίας λειτουργίας.

Χρήση σύμφωνα με τον προορισμό

Το μηχάνημα κήπου προορίζεται για το φύσημα και τη συγκέντρωση φύλλων και υπολειμμάτων του κήπου, όπως χορτάρι, κλαδιά και βελόνες πεύκων.

Απεικονιζόμενα στοιχεία (βλέπε εικόνα A)

Η απαρίθμηση των απεικονιζόμενων στοιχείων αναφέρεται στην απεικόνιση της συσκευής στις εικονογραφημένες σελίδες.

- (1) Ρυθμιστής για την ταχύτητα ροής αέρα
 - (2) Διακόπτης ON/OFF (ενεργοποίησης/απενεργοποίησης)
 - (3) Πινακίδα τύπου / αριθμός σειράς
 - (4) Είσοδος αέρα
 - (5) Ακροφύσιο
 - (6) Σημείο στερέωσης ακροφυσίου
 - (7) Φορτιστής^{a)}
 - (8) Ένδειξη κατάστασης φόρτισης της μπαταρίας^{a)}
 - (9) Επαναφορτιζόμενη μπαταρία^{a)}
 - (10) Πλήκτρο απασφάλισης της μπαταρίας^{a)}
- a) Εξαρτήματα που απεικονίζονται ή περιγράφονται δεν περιέχονται στη στάνταρ συσκευασία. Τον πλήρη κατάλογο εξαρτημάτων μπορείτε να τον βρείτε στο πρόγραμμα εξαρτημάτων.

Φυσητήρας φύλλων μπαταρίας**GBL 18V-750**

– με επαναφορτιζόμενη μπαταρία	kg	3,8 (ProCORE 5,5 Ah) – 3,8 (ProCORE 8,0 Ah) – 4,1 (ProCORE 12,0 Ah)
Αριθμός σειράς (Serial Number)		βλέπε την πινακίδα τύπου στο προϊόν
συνιστώμενη θερμοκρασία περιβάλλοντος κατά τη φόρτιση	°C	0 ... +35
επιτρεπόμενη θερμοκρασία περιβάλλοντος κατά τη λειτουργία ^{B)} και κατά την αποθήκευση	°C	-10 ... +40
συμβατές μπαταρίες		GBA 18V... ProCORE18V.. 1,5 Ah, 5,5 Ah, 8,0 Ah, 12 Ah
συνιστώμενες μπαταρίες		ProCORE18V... ≥ 5,5 Ah
συνιστώμενοι φορτιστές		GAL 18... GAX 18...

A) Ανάλογα με τη χρησιμοποιούμενη μπαταρία

B) Περιορισμένη ισχύς στις θερμοκρασίες <0 °C

Πληροφορίες για κραδασμούς και θορύβους**3 600 HD2 000**Τιμές εκπομπής θορύβου υπολογιζόμενες σύμφωνα με **EN 50636-2-100:2014**

Η Α-σταθμισμένη ηχοστάθμη του προϊόντος ανέρχεται συνήθως:

– Στάθμη ακουστικής πίεσης	dB(A)	82
– Ανασφάλεια K	dB	= 3,0
Οι συνολικές τιμές κραδασμών $a_{h,r}$ (άθροισμα ανυσμάτων τριών κατευθύνσεων) και η ανασφάλεια K εξακριβώθηκαν σύμφωνα με το πρότυπο EN 50636-2-100:2014		
– Τιμή εκπομπής κραδασμών $a_{h,r}$	m/s ²	< 2,5
– Ανασφάλεια K	m/s ²	= 1,5

Μπαταρία

Η εταιρεία **Bosch** πουλάει εργαλεία μπαταρίας επίσης και χωρίς μπαταρία. Εάν στα υλικά παράδοσης του ηλεκτρικού εργαλείου σας περιλαμβάνεται μια μπαταρία, μπορείτε να το βρείτε στη συσκευασία.

Φόρτιση μπαταρίας

► **Χρησιμοποιείτε μόνο τους φορτιστές που αναφέρονται στα Τεχνικά στοιχεία.** Μόνο αυτοί οι φορτιστές είναι εναρμονισμένοι με την μπαταρία ιόντων λιθίου (Li-Ion) που χρησιμοποιείται στο ηλεκτρικό σας εργαλείο.

Υπόδειξη: Οι μπαταρίες ιόντων λιθίου λόγω διεθνών κανονισμών μεταφοράς παραδίδονται μερικές φορτισμένες. Για την εξασφάλιση της πλήρους ισχύος της μπαταρίας, φορτίστε την μπαταρία πλήρως πριν την πρώτη χρήση.

Τοποθέτηση της μπαταρίας

Τοποθετήστε τη φορτισμένη μπαταρία στην υποδοχή της μπαταρίας, μέχρι να ασφαλίσει.

Η **Bosch** συνιστά τη χρήση μπαταριών με μια χωρητικότητα το λιγότερο 3,0 Ah.

Αφαίρεση της μπαταρίας

Για να αφαιρέσετε την μπαταρία πατήστε το πλήκτρο απασφάλισης της μπαταρίας και τραβήξτε την μπαταρία έξω. **Μην εφαρμόσετε εδώ καμία βία.**

Η μπαταρία διαθέτει 2 βαθμίδες ασφάλισης, οι οποίες πρέπει να εμποδίζουν την πώση της μπαταρίας, όταν πατηθεί κατά λάθος το πλήκτρο απασφάλισης της μπαταρίας. Όταν η μπαταρία είναι τοποθετημένη μέσα στο ηλεκτρικό εργαλείο, παραμένει στη σωστή θέση χάρη στην πίεση ενός ελατηρίου.

Ένδειξη της κατάστασης φόρτισης της μπαταρίας

Οι πράσινες φωτιодиδοι (LED) της ένδειξης της κατάστασης φόρτισης της μπαταρίας δείχνουν την κατάσταση φόρτισης της μπαταρίας. Για λόγους ασφαλείας η εξακριβωση της κατάστασης φόρτισης είναι δυνατή μόνο σε περίπτωση ακινητοποίησης του ηλεκτρικού εργαλείου.

Πατήστε το πλήκτρο για την ένδειξη της κατάστασης φόρτισης ή, για να εμφανίσετε την κατάσταση φόρτισης. Αυτό είναι επίσης δυνατό σε περίπτωση που έχει αφαιρεθεί η μπαταρία.

Όταν μετά το πάτημα του πλήκτρου για την ένδειξη της κατάστασης φόρτισης δεν ανάβει καμία φωτιοδιόδος (LED), η μπαταρία είναι ελαττωματική και πρέπει να αντικατασταθεί.

Τύπος μπαταρίας GBA 18V...

Φωτοδιόδος (LED)	Χωρητικότητα
Διαρκές φως 3 × πράσινο	60–100 %
Διαρκές φως 2 × πράσινο	30–60 %
Διαρκές φως 1 × πράσινο	5–30 %
Αναβοσβήνον φως 1 × πράσινο	0–5 %

Τύπος μπαταρίας ProCORE18V...

Φωτοδιόδος (LED)	Χωρητικότητα
Διαρκές φως 5 × πράσινο	80–100 %
Διαρκές φως 4 × πράσινο	60–80 %
Διαρκές φως 3 × πράσινο	40–60 %
Διαρκές φως 2 × πράσινο	20–40 %
Διαρκές φως 1 × πράσινο	5–20 %
Αναβοσβήνον φως 1 × πράσινο	0–5 %

Υποδείξεις για τον άριστο χειρισμό της μπαταρίας

Προστατεύετε την μπαταρία από υγρασία και νερό.

Αποθηκεύετε την μπαταρία μόνο σε μια περιοχή θερμοκρασίας από –20 °C έως 50 °C. Μην αφήνετε για παράδειγμα την μπαταρία το καλοκαίρι μέσα στο αυτοκίνητο.

Καθαρίζετε κάπου-κάπου τις οχσιμές αερισμού της μπαταρίας με ένα μαλακό, καθαρό και στεγνό πινέλο.

Ένας σημαντικά μειωμένος χρόνος λειτουργίας μετά τη φόρτιση σημαίνει ότι η μπαταρία εξαντλήθηκε και πρέπει να αντικατασταθεί.

Προσέξτε στις υποδείξεις απόσυρσης.

Συναρμολόγηση και λειτουργία

- **Προσοχή:** Θέτετε το ηλεκτρικό εργαλείο εκτός λειτουργίας και αφαιρείτε την μπαταρία πριν από κάθε εργασία ρύθμισης ή καθαρισμού.

Αναζήτηση σφαλμάτων

Στον παρακάτω πίνακα δείχνονται συμπτώματα σφαλμάτων καθώς και πως θα μπορούσατε να τα εξουδετερώσετε σε περίπτωση που κάποτε το μηχάνημά σας δεν θα εργάζεται σωστά. Όταν, όμως, δεν μπορείτε να εντοπίσετε και να εξουδετερώσετε το πρόβλημα που παρουσιάστηκε, τότε σας παρακαλούμε να απευθυνθείτε σε ένα εξουσιοδοτημένο κατάστημα/συνεργείο Service.

Προσοχή: Πριν από την αναζήτηση σφάλματος, απενεργοποιήστε τη συσκευή.

Προσοχή: Σε περίπτωση ατυχήματος ή θραύσης του εργαλείου, σταματήστε αμέσως το μηχάνημα και αφαιρέστε την μπαταρία.

Πρόβλημα	Πιθανή αιτία	Αντιμετώπιση
Το μηχάνημα κήπου δεν λειτουργεί	Αποφορτισμένη μπαταρία	Φορτίστε την μπαταρία

- **Η μπαταρία διαθέτει διπλό σύστημα ασφάλισης για επιπλέον ασφάλεια.** Πιέστε μια φορά το κουμπί απασφάλισης για να διαχωρίσετε την μπαταρία από την παροχή ρεύματος του μηχανήματος κήπου, αλλά αφήστε το στη δεύτερη ασφάλιση για τη μεταφορά του μηχανήματος στον κήπο χωρίς να ενεργοποιηθεί το μηχάνημα.

- **Τα καλύτερα αποτελέσματα επιτυγχάνονται όταν εκκινείτε τη συσκευή κήπου με πλήρως φορτισμένη μπαταρία.** Για να ελέγξετε την κατάσταση φόρτισης πιέζετε το πλήκτρο στην μπαταρία και ελέγχετε την ένδειξη LED.

Η απαρίθμηση των απεικονιζόμενων στοιχείων αναφέρεται στην απεικόνιση της συσκευής στις εικονογραφημένες σελίδες.

Στόχος ενέργειας	Εικόνα	Σελίδα
Περιεχόμενο συσκευασίας	A	181
Συναρμολόγηση ακροφυσίου	B	181
Τοποθέτηση / φόρτιση μπαταρίας	C	182
Θέση σε λειτουργία / εκτός λειτουργίας	D	182
Ρύθμιση ταχύτητας ροής αέρα	E	182
Υπόδειξη εργασίας	F	182
Συντήρηση	G	183

Σύμβολα

Τα σύμβολα που ακολουθούν είναι σημαντικά για την ανάγνωση και την κατανόηση των οδηγιών χρήσης. Παρακαλούμε να αποτυπώσετε στο μυαλό σας τα σύμβολα και τη σημασία τους. Η σωστή ερμηνεία των συμβόλων συμβάλλει στον καλύτερο και ασφαλέστερο χειρισμό του εργαλείου με πεπιεσμένο αέρα.

Σύμβολο	Σημασία
	Κατεύθυνση κίνησης
	Θέση σε λειτουργία
	Θέση εκτός λειτουργίας
CLICK!	Ακουστικός θόρυβος
	Προαιρετικά εξαρτήματα

Πρόβλημα	Πιθανή αιτία	Αντιμετώπιση
	Η μπαταρία δεν τοποθετήθηκε σωστά	Σωστή τοποθέτηση της μπαταρίας (βλέπε εικόνα C)
	Πολύ κρύα ή πολύ ζεστή μπαταρία	Αφήστε την μπαταρία να θερμανθεί / να κρυώσει. Εκκινείτε πάντα το προϊόν με χαμηλό αριθμό στροφών
	Το μηχάνημα κήπου παρουσιάζει ελάττωμα	Απευθυνθείτε στο σέρβις πελατών
Το μηχάνημα κήπου λειτουργεί με διακοπές	Ελαττωματικός διακόπτης ενεργοποίησης/απενεργοποίησης	Απευθυνθείτε στο σέρβις πελατών
	Ρυθμιστής ταχύτητας ροής αέρα ελαττωματικός	Απευθυνθείτε στο σέρβις πελατών
Ισχυροί κραδασμοί/ θόρυβοι	Το μηχάνημα κήπου παρουσιάζει ελάττωμα	Απευθυνθείτε στο σέρβις πελατών
Η διάρκεια εργασίας ανά φόρτιση μπαταρίας είναι πολύ μικρή	Η μπαταρία δεν χρησιμοποιήθηκε ή χρησιμοποιήθηκε ελάχιστα για μεγάλο χρονικό διάστημα	Φορτίστε πλήρως την μπαταρία
	Χαλασμένη ή άδεια μπαταρία	Αντικαταστήστε την μπαταρία
Το μηχάνημα κήπου δεν φυσάει	Μπλοκαρισμένο ακροφύσιο	Ξεμπλοκάρετε το ακροφύσιο
Μειωμένη ροή αέρα	Μπλοκαρισμένη είσοδος αέρα	Ελευθερώστε την είσοδο του αέρα
	Πολύ κρύα μπαταρία	Εκκινείτε πάντα το προϊόν με χαμηλό αριθμό στροφών
Το ακροφύσιο δεν μπορεί να συναρμολογηθεί	Εσφαλμένη συναρμολόγηση	Τοποθετήστε σωστά το ακροφύσιο (βλέπε εικόνα B)

Συντήρηση και σέρβις

Συντήρηση, καθαρισμός και αποθήκευση

- ▶ **Αναθέστε την επισκευή των προϊόντων σας μόνο σε ειδικευμένο τεχνικό προσωπικό και μόνο με γνήσια ανταλλακτικά.** Έτσι εξασφαλίζεται η διατήρηση της ασφάλειας.
- ▶ **Μη συντηρείτε ποτέ χαλασμένες μπαταρίες.** Κάθε συντήρηση των μπαταριών πρέπει να πραγματοποιείται μόνο από τον κατασκευαστή ή από εξουσιοδοτημένα συνεργεία σέρβις πελατών.

Συντήρηση, καθαρισμός και αποθήκευση

Αφαιρείτε τους ρύπους με υγρό πανί.

Ποτέ μην χρησιμοποιείτε διαλύτες.

Μην ψεκάζετε ποτέ το προϊόν με νερό.

Μη βυθίζετε ποτέ το προϊόν στο νερό.

Εξυπηρέτηση πελατών και συμβουλές εφαρμογής

Η υπηρεσία εξυπηρέτησης πελατών απαντά στις ερωτήσεις σας σχετικά με την επισκευή και τη συντήρηση του προϊόντος σας καθώς και για τα αντίστοιχα ανταλλακτικά. Σχέδια συναρμολόγησης και πληροφορίες για τα ανταλλακτικά θα βρείτε επίσης κάτω από:

www.bosch-pt.com

Η ομάδα παροχής συμβουλών της Bosch απαντά ευχαρίστως τις ερωτήσεις σας για τα προϊόντα μας και τα εξαρτήματά τους. Δώστε σε όλες τις ερωτήσεις και παραγγελίες ανταλλακτικών οπωσδήποτε το 10ψήφιο κωδικό αριθμό σύμφωνα με την πινακίδα τύπου του προϊόντος.

Ελλάδα

Robert Bosch A.E.

Ερχείας 37

19400 Κορωπί – Αθήνα

Τηλ.: 210 5701258

Φαξ: 210 5701283

Email: pt@gr.bosch.com

www.bosch.com

www.bosch-pt.gr

Περαιτέρω διευθύνσεις σέρβις θα βρείτε στην ηλεκτρονική διεύθυνση:

www.bosch-pt.com/serviceaddresses

Μεταφορά

Οι συνιστώμενες μπαταρίες ιόντων λιθίου υπόκεινται στις απαιτήσεις των επικίνδυνων αγαθών. Οι μπαταρίες μπορούν να μεταφερθούν οδικώς από τον χρήστη χωρίς άλλους όρους.

Όταν, όμως, οι μπαταρίες αποστέλλονται από τρίτους (π.χ. αεροπορικώς ή με εταιρία μεταφορών) πρέπει να τηρούνται διάφορες ιδιαίτερες απαιτήσεις για τη συσκευασία και τη σήμανση. Εδώ πρέπει, κατά την προετοιμασία του τεμαχίου αποστολής να ζητηθεί οπωσδήποτε και η συμβουλή ενός ειδικού για επικίνδυνα αγαθά.

Αποστέλλετε τις μπαταρίες μόνο όταν το περιβλήμα είναι άθικτο. Κολλήστε τις γυμνές επαφές με κολητική ταινία και να συσκευάζετε την μπαταρία κατά τέτοιο τρόπο, ώστε αυτή να μην κουνιέται μέσα στη συσκευασία. Παρακαλούμε να λαμβάνετε επίσης υπόψη σας και τυχόν πιο αυστηρές εθνικές διατάξεις.

Απόσυρση

Τα μηχανήματα κήπου, οι μπαταρίες, τα εξαρτήματα και οι συσκευασίες πρέπει να ανακυκλώνονται με τρόπο φιλικό προς το περιβάλλον.



Μη ρίχνετε τα ηλιακά φωτιστικά και τις μπαταρίες στα οικιακά απορρίμματα!

Μόνο για χώρες της ΕΕ:

Σύμφωνα με την Ευρωπαϊκή Οδηγία 2012/19/ΕΕ, τα άχρηστα ηλεκτρικά εργαλεία, καθώς και σύμφωνα με την Κοινοτική Οδηγία 2006/66/ΕΚ, οι χαλασμένες ή αναλωμένες μπαταρίες πρέπει να συλλέγονται ξεχωριστά για να ανακυκλωθούν με τρόπο φιλικό προς το περιβάλλον.

Σε περίπτωση μη ενδεδειγμένης απόσυρσης οι ηλεκτρικές και ηλεκτρονικές συσκευές λόγω ενδεχομένης παρουσίας επικίνδυνων ουσιών μπορούν να έχουν επιβλαβείς επιπτώσεις στο περιβάλλον και στην ανθρώπινη υγεία.

Μπαταρίες/Επαναφορτιζόμενες μπαταρίες:**Li-Ion:**

Προσέξτε παρακαλώ τις υποδείξεις στην ενότητα Μεταφορά (βλέπε «Μεταφορά», Σελίδα 68).



Δόναν fan. Ürün çalışırken ellerinizi, ayaklarınızı, uzun saçlarınızı veya geniş giysilerinizi deliklere yaklaştırmayın.



Κορυυucu gözük ve kulaklık kullanın.



UYARI: Bakım işlemlerine başlamadan önce aküyü aletten çıkarın.

Elektrikli el aletleri için genel güvenlik talimatı**⚠ UYARI**

Bu elektrikli el aletiyle birlikte gelen tüm güvenlik uyarılarını, talimatları, resim ve açıklamaları okuyun.

Aşağıda bulunan talimatlara uyulmaması halinde elektrik çarpmalarına, yangınlara ve/veya ağır yaralanmalara neden olabilir.

Bütün uyarıları ve talimat hükümlerini ileride kullanmak üzere saklayın.

Uyarı ve talimat hükümlerinde kullanılan "elektrikli el aleti" terimi, akım şebekesine bağlı (elektrikli) aletlerle akü ile çalışan aletleri (akülü) kapsamaktadır.

Çalışma yeri güvenliği

- ▶ **Çalıştığınız yeri temiz tutun ve iyi aydınlatın.** Dağınık veya karanlık alanlar kazalara davetiye çıkarır.
- ▶ **Elektrikli el aleti ile çalışırken çocukları ve etraftaki kişileri uzakta tutun.** Dikkatiniz dağılacak olursa aletin kontrolünü kaybedebilirsiniz.
- ▶ **Aletle çalışırken 3 metrelik bir daire içinde başkaları ve evcil hayvanlar bulunmamalıdır.** Kirler hiçbir zaman yakındaki kişilere doğru püskürtülmemelidir.
- ▶ **Ürünle çalışırken duyulamayan tehlikelere karşı dikkatli olun.**
- ▶ **Aleti yere bıraktığınızda ona takılarak tökezlememek için dikkatli olun.**
- ▶ **Bu aleti kullananlar başkalarının başına gelebilecek kazalardan veya bunların özel mülkiyetinde bulunan mallarda meydana gelebilecek hasarlardan sorumludur.**

Elektrik güvenliği

- ▶ **Borular, kalorifer petekleri, ısıtıcılar ve buzdolapları gibi topraklanmış yüzeylerle vücudunuzun temas etmesinden kaçının.** Vücudunuz topraklandığı anda büyük bir elektrik çarpması tehlikesi ortaya çıkar.
- ▶ **Elektrikli el aletini yağmura ve neme karşı koruyun.** Suyun elektrikli el aleti içine sızması elektrik çarpması tehlikesini artırır.
- ▶ **Özellikle fırtınalı havalar olmak üzere elverişsiz hava koşullarında çalışmaktan kaçının.**

Kişilerin Güvenliği

- ▶ **Dikkatli olun, ne yaptığınıza dikkat edin, elektrikli el aleti ile işinizi makul bir tempo ve yöntemle yürütün.** Yorgunsanız, kullandığımız hapların, ilaçların veya

Türkçe**Güvenlik Talimatı****Bahçe aleti üzerindeki sembollerin açıklaması**

Genel tehlike uyarısı.



Kullanım kılavuzunu tam olarak okuyun.



Yağmur altında kullanmayın.



UYARI: Savrulan parçalara karşı dikkatli olun



UYARI: Yakınıınızda bulunanları uzaklaştırın.



Ürün çalışırken ellerinizi, ayaklarınızı veya geniş giysilerinizi deliklere yaklaştırmayın.

alkolün etkisinde iseniz elektrikli el aletini

kullanmayın. Elektrikli el aletini kullanırken bir anki dikkatsizlik önemli yaralanmalara neden olabilir.

- ▶ **Daima kişisel koruyucu donanım kullanın. Daima koruyucu gözlük kullanın.** Elektrikli el aletinin türü ve kullanımına uygun olarak; toz maskesi, kaymayan iş ayakkabıları, koruyucu kask veya koruyucu kulaklık gibi koruyucu donanım kullanımı yaralanma tehlikesini azaltır.
- ▶ **Uygun iş elbiseleri giyin. Geniş giysiler giymeyin ve takı takmayın. Saçlarınızı ve giysileriniz aletin hareketli parçalarından uzak tutun.** Bol giysiler, uzun saçlar veya takılar aletin hareketli parçaları tarafından tutulabilir.
- ▶ **Çalışırken vücudunuz anormal durumda olmasın. Çalışırken duruşunuz güvenli olsun ve dengeyi her zaman koruyun.** Bu sayede elektrikli el aletini beklenmedik durumlarda daha iyi kontrol edebilirsiniz.
- ▶ **Ürünle birlikte koşmayın.**
- ▶ **Ürünü daima bel yüksekliğinde kullanın.**
- ▶ **Aletleri sık kullanmanız sebebiyle onlara alışmış olmanız, güvenlik prensiplerine uymanızı önlememelidir.** Dikkatsiz bir hareket, bir anda ciddi yaralanmalara yol açabilir.

Elektrikli el aletlerinin kullanımı ve bakımı

- ▶ **Ürünü sadece meme takılı durumda çalıştırın.**
- ▶ **Bütün soğutma havası deliklerini temiz tutun.**
- ▶ **Özellikle soğuk havalarda ürünü düşük devir sayısı ile başlatın.** Düşük sıcaklıklarda yüksek devir sayısı seçildiği takdirde, ürünün seçilenden daha düşük devir sayısı ile başlaması ve sonra yavaşça seçilen devir sayısına ulaşması mümkündür.
- ▶ **Bahçe aleti kapandıktan sonra da birkaç saniye serbest dönüşte hareket eder (hava akımının sürmesi nedeniyle).** Tekrar çalıştırmadan önce motorun serbest dönmeyişini son bulmasını bekleyin. Bahçe aletini arka arkaya tekrar açmayın.
- ▶ **Kullanım dışı duran elektrikli el aletlerini çocukların ulaşamayacağı bir yerde saklayın. Aleti kullanmayı bilmeyen veya bu kullanım kılavuzunu okumayan kişilerin aletle çalışmasına izin vermeyin.** Deneyimsiz kişiler tarafından kullanıldığında elektrikli el aletleri tehlikelidir.
- ▶ **Bu ürün (çocuklar da dahil olmak üzere) fiziksel, duyuşal açıdan kısıtlı veya deneyim ve bilgi açısından yetersiz kişiler tarafından kullanılmaya uygun değildir. Ancak bu gibi kişiler kendilerinin güvenliğinden sorumlu kişilerin denetiminde veya bu kişilerden talimat alarak bu ürünü kullanabilirler.** Ürün ile oynamaları için çocuklara göz kulak olunmalıdır.
- ▶ **Elektrikli el aletinizin ve aksesuarlarınızın bakımını düzenli yapın. Elektrikli el aletinizin kusursuz olarak çalışmasını engelleyebilecek bir durumun olup olmadığını, hareketli parçaların kusursuz olarak işlev görüp görmediklerini ve sıkışık sıkışmadıklarını,**

parçaların hasarlı olup olmadığını kontrol edin.

Elektrikli el aletini kullanmaya başlamadan önce hasarlı parçaları onartın. Birçok iş kazası elektrikli el aletlerine yeterli bakım yapılmamasından kaynaklanır.

- ▶ **Üründe hiçbir değişiklik yapmayın.** Müsaade edilmeyen değişiklikler ürününüzün güvenliğini olumsuz yönde etkileyebilir ve şiddetli gürültü ile titreşimlere neden olabilir.
- ▶ **Özellikle fan tarafından olmak üzere ürün beklenmedik gürültüler çıktığında ve titreşim yaptığında müşteri servisine gönderin.**
- ▶ **Tutamak ve kavrama yüzeylerini kuru, yağsız ve temiz tutun.** Kaygan tutamak ve kavrama yüzeyleri, aletin beklenmeyen durumlarda güvenli şekilde tutulmasını ve kontrol edilmesini engeller.
- ▶ **Sadece bahçe atıkların üfletin.** Ürünü kızgın, yanıcı veya patlayıcı malzeme yakınında kullanmayın. Sıkışıp fırlama olasılığı olana kar veya benzeri maddeleri üfletmeyin. Fanı araç tahriki olarak kullanmayın (örneğin kaykay).
- ▶ **Ürünün üstüne hiçbir zaman su püskürtmeyin. Ürünü hiçbir zaman su içine daldırmayın.**
- ▶ **Ürünü tozun solunabileceği kapalı mekanlarda kullanmayın.**
- ▶ **Ürünün üzerine başka nesnelere koymayın.**
- ▶ Enerjiden tasarruf etmek için elektrikli el aletini sadece kullandığınızda açın.

Akünün optimum kullanımı için güvenlik talimatları ve uyarılar

- ▶ **Aküyü takmadan önce ürünün kapalı olduğundan emin olun.** Ürün açık durumda iken akü takılacak olursa kazalara neden olunabilir.
- ▶ **Sadece bu bahçe aleti için öngörülen Bosch aküleri kullanın.** Başka marka akülerin kullanılması yaralanmalara veya yangına neden olabilir.
- ▶ **Aküyü açmayın.** Kısa devre tehlikesi vardır.



Aküyü ısıya (örneğin sürekli güneş ışığına), ateşe, suya ve neme karşı koruyun. Patlama tehlikesi vardır.



- ▶ **Kullanım dışındaki aküleri büro ataçları, madeni paralar, çiviler, vidalar veya küçük madeni nesnelere uzak tutun. Bunlar akü kontakları arasında köprüleme yapabilir.** Akü kontakları arasındaki bir kısa devre yanıklara veya yangına neden olabilir.
- ▶ **Aküde hasar oluşacak olursa veya akü usulüne aykırı biçimde kullanılacak olursa buhar ortaya çıkabilir.** Bulduğunuz yeri havalandırın ve şikayetler oluşursa hekime başvurun. Dışarı çıkabilecek bu buharlar solunum yollarını tahriş edebilir.
- ▶ **Aküyü sadece üreticinin ürünlerinde kullanın.** Ancak bu yolla akü tehlikeli zorlanmalara karşı korunur.
- ▶ **Çivi veya tornavida gibi sivri nesnelere veya dışarıdan kuvvet uygulama aküde hasara neden olabilir.** Akü içinde bir kısa devre oluşabilir ve akü yanabilir, duman çıkarabilir, patlayabilir veya aşırı ölçüde ısınabilir.

- **Aküye kısa devre yaptırmayın.** Patlama tehlikesi vardır.
- Aküyü neme ve suya karşı koruyun.
- Bahçe aletini sadece -20 °C ile 50 °C arasında depolayın. Bahçe aletini örneğin yaz mevsiminde otomobil içinde bırakmayın.
- Akünün havalandırma aralıklarını düzenli olarak yumuşak, temiz ve kuru bir fırça ile temizleyin.

Ürün ve performans açıklaması



Güvenlik talimatının bütün hükümlerini ve uyarıları okuyun. Açıklanan uyarılara ve talimat hükümlerine uyulmadığı takdirde elektrik çarpmalarına, yangınlara ve/veya ağır yaralanmalara neden olunabilir.

Lütfen kullanma kılavuzunun arka kısmındaki resimleri dikkat edin.

Usulüne uygun kullanım

Bu bahçe aleti, yaprakların ve örneğin çim, dallar ve çam iğneleri gibi bahçe atıklarının üflenerek toplanması için tasarlanmıştır.

Teknik veriler

Akülü yaprak üfleme makinesi		GBL 18V-750
Ürün kodu		3 600 HD2 000
Anma gerilimi ^{A)}	V	18
Hava akımı hızı, maks. ^{A)}	km/h	198
Debi, maks.	m ³ /h	780
AğırlığıEPTA-Procedure 01:2014'e göre ^{A)}		
- Aküsüz	kg	2,8
- akü ile	kg	3,8 (ProCORE 5,5 Ah) - 3,8 (ProCORE 8,0 Ah) - 4,1 (ProCORE 12,0 Ah)
Seri numarası (Serial Number)		Üründeki tip etiketine bakın
Şarj sırasında önerilen ortam sıcaklığı	°C	(0) ... +35
İşletim ve depolama sırasında izin verilen ortam sıcaklığı ^{B)}	°C	(-10) ... +40
Uyumlu aküler		GBA 18V... ProCORE18V.. 1,5 Ah, 5,5 Ah, 8,0 Ah, 12 Ah
Tavsiye edilen aküler		ProCORE18V... ≥ 5,5 Ah
Tavsiye edilen şarj cihazları		GAL 18... GAX 18...

A) Kullanılan aküye bağlıdır

B) <0 °C sıcaklıklarda sınırlı performans

Gürültü/Titreşim bilgisi

3 600 HD2 000

Gürültü emisyon değerleri **EN 50636-2-100:2014** standardına göre belirlenmektedir

Ürünün A-değerlendirmeli gürültü seviyesi tipik olarak şu kadardır:

Şekli gösterilen elemanlar (Bakınız: Resim A)

Şekli gösterilen elemanların numaraları grafik sayfasındaki ürün resminin üstündeki numaralarla aynıdır.

- (1) Hava akımı hızı regülatörü
- (2) Açma/kapama şalteri
- (3) Tip etiketi / Seri numarası
- (4) Hava girişi
- (5) Meme
- (6) Meme sabitleme noktası
- (7) Şarj cihazı^{a)}
- (8) Akü şarj durumu göstergesi^{a)}
- (9) Akü^{a)}
- (10) Akü boş alma tuşu^{a)}

a) **Şekli gösterilen veya tanımlanan aksesuar standart teslimat kapsamında değildir. Aksesuarın tümünü aksesuar programımızda bulabilirsiniz.**

- Ses basıncı seviyesi	dB(A)	82
- Tolerans K	dB	= 3,0
Toplam titreşim değerleri a_n (üç yönün vektör toplamı) ve tolerans K EN 50636-2-100:2014 uyarınca belirlenmektedir		
- Titreşim emisyon değeri a_n	m/s ²	< 2,5
- Tolerans K	m/s ²	= 1,5

Akü

Bosch akülü elektrikli el aletlerini aküsüz olarak satmaktadır. Elektrikli el aletinizin teslimat kapsamında akünün bulunup bulunmadığını ambalajdan bakabilirsiniz.

Akünün şarj edilmesi

► **Sadece teknik veriler bölümünde belirtilen şarj cihazlarını kullanın.** Sadece bu şarj cihazları elektrikli el aletinizde kullanılan lityum iyon akülere uygundur.

Not: Lityum iyon aküler, uluslararası nakliye kurallarına uygun olarak kısmi şarjlı olarak teslim edilmektedir. Aküden tam performansı elde edebilmek için ilk kullanımdan önce aküyü tam olarak şarj edin.

Akünün yerleştirilmesi

Şarj edilmiş aküyü hissedilir biçimde kavrama yapınca kadar akü yuvasının içine doğru itin.

Bosch minimum 3,0 Ah kapasiteli akülerin kullanılmasını tavsiye eder.

Akünün çıkarılması

Aküyü çıkarmak için kilit açma tuşuna basın ve aküyü çekerek çıkartın. **Bunu yaparken güç kullanmayın.**

Aküde 2 kilitleme kademesi mevcuttur, bunlar ilgili akü kilit açma tuşuna yanlışlıkla basıldığında akünün düşmesini önler. Akü elektrikli el aleti içinde bulunduğu süreçte bir yay yardımıyla bu pozisyonda tutulur.

Akü şarj durumu göstergesi

Akü şarj durumu göstergesinin yeşil LED'leri akünün şarj durumunu gösterir. Güvenlik nedenleriyle şarj durumu sadece elektrikli el aleti dururken sorgulanabilir.

Şarj durumunu görmek için şarj durumu göstergesi tuşları ya da üzerine basın. Bu, akü çıkarılmış durumda da mümkündür.

Şarj durumu göstergesi tuşuna basıldıktan sonra hiçbir LED yanmazsa, akü arızalı demektir ve değiştirilmesi gerekir.

Akü tipi GBA 18V...



LED	Kapasite
Sürekli ışık 3 × yeşil	%60–100
Sürekli ışık 2 × yeşil	%30–60
Sürekli ışık 1 × yeşil	%5–30

LED	Kapasite
Yanıp sönen ışık 1 × yeşil	%0–5

Akü tipi ProCORE18V...



LED	Kapasite
Sürekli ışık 5 × yeşil	%80–100
Sürekli ışık 4 × yeşil	%60–80
Sürekli ışık 3 × yeşil	%40–60
Sürekli ışık 2 × yeşil	%20–40
Sürekli ışık 1 × yeşil	%5–20
Yanıp sönen ışık 1 × yeşil	%0–5

Akünün optimum verimle kullanılmasına ilişkin açıklamalar

Aküyü nemden ve sudan koruyun.

Aküyü sadece –20 °C ile 50 °C arasındaki bir sıcaklıkta saklayın. Örneğin yaz aylarında aküyü otomobil içerisinde bırakmayın.

Akünün havalandırma aralıklarını düzenli olarak yumuşak, temiz ve kuru bir fırça ile temizleyin.

Şarj işleminden sonra çok kısa süre çalışabiliyorsa akü ömrünü tamamlamış ve değiştirilmesi gerekiyor demektir. Tasfiye konusundaki talimat hükümlerine uyun.

Montaj ve işletim





- **Dikkat: Ayarlama ve temizlik işlemlerine başlamadan önce elektrikli el aletini kapatın ve aküyü aletten çıkarın.**
 - **Ek güvenlik sağlamak üzere akü ikili bir kilitleme sistemine sahiptir.** Aküyü bahçe aletinin akım beslemesinden ayırmak için boşa alma düğmesine bir kez basın. Bahçe aletini etkinleştirmeden aküyü bahçe aleti içinde taşımak için ikinci kilitlemede boşa alma düğmesini bırakın.
 - **En iyi sonuçları bahçe aletini tam dolu akü ile başlattığınızda alırsınız.** Şarj durumu, aküdeki tuşa basılarak ve LED gösterge okunarak kontrol edilebilir.
- Şekli gösterilen elemanların numaraları grafik sayfasındaki ürün resminin üstündeki numaralarla aynıdır.

İşlemin amacı	Şekil	Sayfa
Teslimat kapsamı	A	181
Memenin takılması	B	181
Akünün değiştirilmesi/şarj edilmesi	C	182
Açma/kapama	D	182
Hava akım hızının ayarlanması	E	182
Kullanma açıklaması	F	182
Bakım	G	183

Semboller

Aşağıdaki semboller kullanım kılavuzunun okunması ve anlaşılmasında önem taşır. Sembollerini ve anlamlarını

hafızanıza iyice yerleştirin. Sembollerini doğru olarak yorumlamanız size ürünü daha iyi ve daha güvenli kullanma olanağı sağlar.

Sembol	Anlamı
	Hareket yönü
	Açma
	Kapama
	Duyulabilir gürültü
	Aksesuar

Hata arama

Aşağıdaki tablo aletinizi doğru çalışmayacak olursa ortaya çıkacak olan hata göstergelerini ve bunların giderilme yollarını göstermektedir. Eğer bu önlemlerle sorunu ortadan kaldıramazsanız yetkili servise başvurun.

Dikkat: Hata arama işlemine başlamadan önce aleti kapatın.

Dikkat: Bir kaza veya uç kırılması durumunda makineyi hemen durdurun ve aküyü çıkarın.

Hata göstergesi	Olası neden	Giderilme yöntemi
Bahçe aleti çalışmıyor	Akü boşalmış durumda	Aküyü şarj edin
	Akü doğru takılmamış	Aküyü doğru olarak takın (Bakınız: Resim C)
	Akü çok soğuk veya çok sıcak	Aküyü ısıtın veya soğutun. Ürünü daima düşük bir devir sayısı ile başlatın
	Bahçe aleti arızalı	Müşteri servisine başvurun
Bahçe aleti kesintili olarak çalışıyor	Açma/kapama şalteri arızalı	Müşteri servisine başvurun
	Hava akımı hızı regülatörü arızalı	Müşteri servisine başvurun
Aşırı titreşim ve gürültü var	Bahçe aleti arızalı	Müşteri servisine başvurun
Bir akü şarjı ile çalışma süresi çok kısa	Akü uzun süre kullanılmamış veya kısa sürelerle kullanılmış	Aküyü tam olarak şarj edin
	Akü boş veya arızalı	Aküyü yenileyin
Bahçe aleti üfleme yapmıyor	Meme kapalı	Memeyi açın
Düşük hava akımı	Hava girişi bloajlı	Hava girişini açın
	Akü çok soğuk	Ürünü daima düşük bir devir sayısı ile başlatın
Meme takılmıyor	Montaj yanlış	Memeyi doğru olarak takın (Bakınız: Resim B)

Bakım ve servis

Bakım, temizlik ve depolama

- **Ürünler orijinal yedek parça kullanma koşulu ile sadece bir uzman tarafından onarılmalıdır.** Bu sayede güvenliği sürekli hale getirirsiniz.
- **Hasarlı akülerde onarım işlemi yapmayın.** Akülerin onarımı sadece üretici veya yetkili servisler tarafından yapılmalıdır.

Bakım, temizlik ve depolama

Kirleri nemli bir bezle temizleyin.
Hiçbir zaman çözücü madde kullanmayın.
Ürünün üstüne hiçbir zaman su püskürtmeyin.
Ürünü hiçbir zaman su içine daldırmayın.

Müşteri servisi ve uygulama danışmanlığı

Müşteri servisleri ürününüzün onarım ve bakımı ile yedek parçalarına ait sorularınızı yanıtladığıdır. Tehlike işaretlerini ve yedek parçalara ait bilgileri şu sayfada da bulabilirsiniz:
www.bosch-pt.com

Bosch uygulama danışma ekibi ürünlerimiz ve aksesuarları hakkındaki sorularınızda sizlere memnuniyetle yardımcı olur. Bütün başvuru ve yedek parça siparişlerinizde ürünün tip etiketi üzerindeki 10 haneli malzeme numarasını mutlaka belirtin.

Türkiye

Marmara Elektrikli El Aletleri Servis Hizmetleri Sanayi ve Ticaret Ltd. Şti.

Tersane cd. Zencefil Sok.No:6 Karaköy

Beyoğlu / İstanbul

Tel.: +90 212 2974320

Fax: +90 212 2507200

E-mail: info@marmarabps.com

Bağrıaçıklar Oto Elektrik

Motorlu Sanayi Çarşısı Doğruer Sk. No:9

Selçuklu / Konya

Tel.: +90 332 2354576

Tel.: +90 332 2331952

Fax: +90 332 2363492

E-mail: bagriaciklarotoelektrik@gmail.com

Akgül Motor Bobinaj San. Ve Tic. Ltd. Şti

Alaaddinbey Mahallesi 637. Sokak No:48/C

Nilüfer / Bursa

Tel.: +90 224 443 54 24

Fax: +90 224 271 00 86

E-mail: info@akgulbobinaj.com

Ankaralı Elektrik

Eski Sanayi Bölgesi 3. Cad. No: 43

Kocasinan / KAYSERİ

Tel.: +90 352 3364216

Tel.: +90 352 3206241

Fax: +90 352 3206242

E-mail: gunay@ankarali.com.tr

Asal Bobinaj

Eski Sanayi Sitesi Barbaros Cad. No: 24/C

Canik / Samsun

Tel.: +90 362 2289090

Fax: +90 362 2289090

E-mail: bpsasalbobinaj@hotmail.com

Aygem Elektrik Makine Sanayi ve Tic. Ltd. Şti.

10021 Sok. No: 11 AOSB

Çiğli / İzmir

Tel.: +90232 3768074

Fax: +90 232 3768075

E-mail: boschservis@aygem.com.tr

Bakırcıoğlu Elektrik Makine Hırdavat İnşaat Nakliyat Sanayi ve Ticaret Ltd. Şti.

Karaağaç Mah. Sümerbank Cad. No:18/4

Merkez / Erzincan

Tel.: +90 446 2230959

Fax: +90 446 2240132

E-mail: bilgi@korfezelektrik.com.tr

Bosch Sanayi ve Ticaret A.Ş.

Elektrikli El Aletleri

Aydınevler Mah. İnönü Cad. No: 20

Küçükyalı Ofis Park A Blok

34854 Maltepe-İstanbul

Tel.: 444 80 10

Fax: +90 216 432 00 82

E-mail: iletisim@bosch.com.tr

www.bosch.com.tr

Bulsan Elektrik

İstanbul Cad. Devrez Sok. İstanbul Çarşısı

No: 48/29 İskitler

Ulus / Ankara

Tel.: +90 312 3415142

Tel.: +90 312 3410302

Fax: +90 312 3410203

E-mail: bulsanbobinaj@gmail.com

Çözüm Bobinaj

Küşget San.Sit.A Blok 11Nolu Cd.No:49/A

Şehitkamil/Gaziantep

Tel.: +90 342 2351507

Fax: +90 342 2351508

E-mail: cozumbobinaj2@hotmail.com

Anarım Bobinaj

Raif Paşa Caddesi Çay Mahallesi No:67

İskenderun / HATAY

Tel.: +90 326 613 75 46

E-mail: onarim_bobinaj31@myynet.com

Faz Makine Bobinaj

Cumhuriyet Mah. Sanayi Sitesi Motor

İşleri Bölümü 663 Sk. No:18

Murat Paşa / Antalya

Tel.: +90 242 3465876

Tel.: +90 242 3462885

Fax: +90 242 3341980

E-mail: info@fazmakina.com.tr

Günşah Otomotiv Elektrik Endüstriyel Yapı Malzemeleri San

ve Tic. Ltd. Şti

Beylikdüzü Sanayi Sit. No: 210

Beylikdüzü / İstanbul

Tel.: +90 212 8720066

Fax: +90 212 8724111

E-mail: gunsaelektrik@ttmail.com

Sezmen Bobinaj Elektrikli El Aletleri İmalatı San ve Tic. Ltd.

Şti.

Ege İş Merkezi 1201/4 Sok. No: 4/B

Yenişehir / İzmir

Tel.: +90 232 4571465

Tel.: +90 232 4584480

Fax: +90 232 4573719

E-mail: info@sezmenbobinaj.com.tr

Üstündağ Bobinaj ve Soğutma Sanayi

Nusretiye Mah. Boyacılar Aralığı No: 9

Çorlu / Tekirdağ

Tel.: +90 282 6512884

Fax: +90 282 6521966

E-mail: info@ustundagsogutma.com

İŞIKLAR ELEKTRİK BOBİNAJ

Karasoku Mahallesi 28028. Sokak No:20/A

Merkez / ADANA

Tel.: +90 322 359 97 10 - 352 13 79

Fax: +90 322 359 13 23

E-mail: isiklar@isiklarelektrik.com

Diğer servis adreslerini şurada bulabilirsiniz:

www.bosch-pt.com/serviceaddresses

Nakliye

Önerilen Lityum İyon aküler tehlikeli madde taşıma yönetmeliği hükümlerine tabidir. Aküler başka bir yükümlülük olmaksızın kullanıcı tarafından caddeler üzerinde taşınabilir.

Üçüncü kişiler eliyle yollanma durumunda (örneğin hava yolu ile veya nakliye şirketleri ile) paketleme ve etiketlemeye ilişkin özel hükümlere uyulmalıdır. Gönderi paketlenirken bir tehlikeli madde uzmanından yardım alınmalıdır.

Aküler sadece ve ancak gövdelerinde hasar yoksa gönderin. Açık kontakları kapatın ve aküyü ambalaj içinde hareket ettireceğiniz biçimde paketleyin. Lütfen olası ek ulusal yönetmelik hükümlerine de uyun.

Tasfiye

Ürünler, aküler, aksesuar ve ambalaj malzemesi çevre dostu yeniden kazanım merkezine gönderilmek zorundadır.



ürünleri ve aküleri/bataryaları evsel çöplerin içine atmayın!

Sadece AB ülkeleri için:

2012/19/EU yönetmeliği uyarınca kullanım ömrünü tamamlamış ürünler ve 2006/66/EC yönetmeliği uyarınca arızalı veya kullanım ömrünü tamamlamış aküler/ bataryalar ayrı ayrı toplanmak ve çevre dostu tasfiye için bir geri dönüşüm merkezine gönderilmek zorundadır.

Atık elektrikli ve elektronik ekipmanlar uygun şekilde imha edilmezse olası tehlikeli maddelerin varlığı nedeniyle çevre ve insan sağlığı üzerinde zararlı etkileri olabilir.

Aküler/bataryalar:**Lityum iyon:**

Lütfen nakliye bölümündeki talimata uyun (Bakınız „Nakliye“, Sayfa 75).

Polski

Wskazówki bezpieczeństwa

Wyjaśnienie symboli umieszczonych na narzędziu ogrodowym

Ogólna wskazówka ostrzegająca przed potencjalnym zagrożeniem.



Przed przystąpieniem do pracy należy przeczytać niniejszą instrukcję eksploatacji.



Nie stosować podczas deszczu.



OSTRZEŻENIE: Należy zachować ostrożność przed odrzuconymi elementami.



OSTRZEŻENIE: Osoby trzecie należy trzymać z dala od miejsca pracy.



W czasie pracy wyrobu nie wolno wkładać rąk ani nóg do żadnego z jego otworów.



Dmuchawa obrotowa. W czasie pracy wyrobu nie uważać, aby ręce, nogi, długie włosy lub luźna odzież nie dostała się do znajdujących się w nim otworów.



Należy stosować okulary ochronne oraz środki ochrony słuchu.



OSTRZEŻENIE: Przed przystąpieniem do prac konserwacyjnych należy odciąć zasilanie akumulatorem.

Ogólne wskazówki bezpieczeństwa dotyczące pracy z elektronarzędziami

OSTRZEŻENIE Należy zapoznać się ze wszystkimi ostrzeżeniami i wskazówkami dotyczącymi bezpieczeństwa użytkownika oraz ilustracjami i danymi technicznymi, dostarczonymi wraz z niniejszym elektronarzędziem. Nieprzestrzeganie poniższych wskazówek może stać się przyczyną porażenia prądem elektrycznym, pożaru i/lub poważnych obrażeń ciała.

Należy zachować wszystkie przepisy i wskazówki bezpieczeństwa dla dalszego zastosowania.

Pojęcie "elektronarzędzie" odnosi się do elektronarzędzi zasilanych energią elektryczną z sieci (z przewodem zasilającym) i do elektronarzędzi zasilanych akumulatorami (bez przewodu zasilającego).

Bezpieczeństwo w miejscu pracy

- ▶ **Miejsce pracy należy utrzymywać w czystości i zapewnić dobre oświetlenie.** Nieporządek i brak właściwego oświetlenia sprzyjają wypadkom.
- ▶ **Podczas użytkowania urządzenia należy zwrócić uwagę na to, aby dzieci i inne osoby postronne znajdowały się w bezpiecznej odległości.** Czynniki rozpraszające mogą spowodować utratę panowania nad elektronarzędziem.
- ▶ **Podczas pracy urządzenia w jego obrębie, w zakresie 3 metrów nie mogą znajdować się żadne osoby postronne ani zwierzęta.** Nie należy zdmuchiwać nieczystości w kierunku osób znajdujących się w pobliżu.
- ▶ **Podczas użytkowania należy zwrócić uwagę na zagrożenia, które nie są słyszalne.**

- ▶ Jeżeli narzędzie ogrodowe zostało odstawione na ziemię, należy uważać, aby się o nie potknąć.
- ▶ Użytkownik bądź operator odpowiedzialny jest za wypadki i szkody na osobie i mieniu, wyrządzone innym.

Bezpieczeństwo elektryczne

- ▶ **Należy unikać kontaktu z uziemionymi elementami lub zwartymi z masą, takimi jak rury, grzejniki, kuchenki i lodówki.** Uziemienie ciała zwiększa ryzyko porażenia prądem elektrycznym.
- ▶ **Elektronarzędzie należy chronić przed deszczem i wilgocią.** Przedostanie się wody do elektronarzędzia zwiększa ryzyko porażenia prądem.
- ▶ **Należy unikać pracy w złych warunkach atmosferycznych, w szczególności, gdy istnieje zagrożenie burzą.**

Bezpieczeństwo osób

- ▶ **Podczas pracy z elektronarzędziem należy zachować czujność, każdą czynność wykonywać ostrożnie i z rozwagą. Nie przystępować do pracy elektronarzędziem w stanie zmęczenia lub będąc pod wpływem narkotyków, alkoholu lub leków.** Chwila nieuwagi podczas pracy może grozić bardzo poważnymi obrażeniami ciała.
- ▶ **Stosować środki ochrony osobistej. Należy zawsze nosić okulary ochronne.** Środki ochrony osobistej, np. maska przeciwpyłowa, antypoślizgowe obuwie, kask ochronny czy ochraniacze na uszy, w określonych warunkach pracy obniżają ryzyko obrażeń ciała.
- ▶ **Należy nosić odpowiednią odzież. Nie należy nosić luźnej odzieży ani biżuterii. Włosy i odzież należy trzymać z dala od ruchomych części.** Luźna odzież, biżuteria lub długie włosy mogą zostać pochwycone przez ruchome części.
- ▶ **Należy unikać nienaturalnych pozycji przy pracy. Należy dbać o stabilną pozycję przy pracy i zachowanie równowagi.** Dzięki temu można będzie łatwiej zapanować nad elektronarzędziem w nieprzewidzianych sytuacjach.
- ▶ **Nie wolno biegać z wyrobem.**
- ▶ **Wyrób należy zawsze użytkować z podłoża na wysokości bioder.**
- ▶ **Nie wolno dopuścić, aby rutyna, nabyta w wyniku częstej pracy elektronarzędziem, zastąpiła ściśle przestrzeganie zasad bezpieczeństwa.** Brak ostrożności i rozwagi podczas obsługi elektronarzędzia może w ułamku spowodować ciężkie obrażenia.

Obsługa i konserwacja elektronarzędzi

- ▶ **Nieużywane elektronarzędzia należy przechowywać w miejscu niedostępnym dla dzieci. Nie należy udostępniać narzędzia osobom, które nie są z nim obeznane lub nie zapoznały się z niniejszą instrukcją.** Elektronarzędzia w rękach nieprzeszkolonego użytkownika są niebezpieczne.
- ▶ **Elektronarzędzia i osprzęt należy utrzymywać w nieagającym stanie technicznym. Należy kontrolować, czy ruchome części urządzenia prawidłowo funkcjonu-**

ją i nie są zablokowane, czy nie doszło do uszkodzenia niektórych części oraz czy nie występują inne okoliczności, które mogą mieć wpływ na prawidłowe działanie elektronarzędzia. Uszkodzone części należy naprawić przed użyciem elektronarzędzia. Wiele wypadków spowodowanych jest niewłaściwą konserwacją elektronarzędzi.

- ▶ **Uchwyty i powierzchnie chwytowe powinny być zawsze suche, czyste i niezabrudzone olejem ani smarem.** Śliskie uchwyty i powierzchnie chwytowe nie pozwalają na bezpieczne trzymanie narzędzia i kontrolę nad nim w nieoczekiwanych sytuacjach.
- ▶ **Nie wolno spryskiwać wyrobu wodą. Nie wolno zanurzać wyrobu w wodzie.**
- ▶ **Wyrób wolno użytkować wyłącznie z zamontowaną dyszą.**
- ▶ **Zdmuchiwać należy tylko odpady ogrodowe.** Nie wolno stosować wyrobu w pobliżu gorących, palnych lub wybuchowych materiałów. Nie wolno zdmuchiwać śniegu ani żadnych przedmiotów, które mogłyby zamienić się w pocisk. Nie wolno stosować dmuchawy jako napędu dla pojazdów (np. desek skejtbordowych).
- ▶ **Narzędzie ogrodowe pracuje jeszcze przez pewien czas po jego wyłączeniu (ciągly nadmuchi powietrza).** Przed ponownym włączeniem należy odczekać, aż silnik się całkowicie zatrzyma. Nie należy wyłączać i ponownie włączać narzędzia ogrodowego raz po razie.
- ▶ **Niniejszy wyrób nie jest dostosowany do obsługi przez osoby (wliczając w to dzieci) ograniczone fizycznie, emocjonalnie, lub psychicznie, a także przez osoby z niewystarczającym doświadczeniem i/lub niedostateczną wiedzą. Wyjątek stanowi sytuacja, w której znajdują się one pod nadzorem osoby odpowiedzialnej za ich bezpieczeństwo lub otrzymały od takiej osoby instrukcje dotyczące posługiwania się tym wyrobem.** Dzieci powinny znajdować się pod nadzorem, a produkt zabezpieczony w taki sposób, żeby nie mógł służyć do zabawy.
- ▶ **Wszystkie otwory wentylacyjne muszą być wolne od zanieczyszczeń.**
- ▶ **Nie wolno w żaden sposób modyfikować produktu.** Niedopuszczalne przeróbki mogą wpłynąć na obniżenie bezpieczeństwa produktu, a także zwiększyć szumy i wibracje.
- ▶ **Urządzenie należy uruchamiać z niską prędkością obrotową, w szczególności, gdy jest zimno.** W razie wybrania wyższej prędkości obrotowej przy niskich temperaturach otoczenia może się zdarzyć, że wyrób uruchomi się z niższą prędkością obrotową, niż wybrano i powoli zwiększy prędkość.
- ▶ **Nie należy umieszczać żadnych przedmiotów na obudowie wyrobu.**
- ▶ **Nie wolno stosować wyrobu w zamkniętych pomieszczeniach, w których może dojść do wdychania pyłu.**

- ▶ W razie wystąpienia nietypowych odgłosów lub wibracji, w szczególności w okolicach wentylatora, wyrób należy wysłać do autoryzowanego punktu serwisowego.

Wskazówki bezpieczeństwa i zalecenia dotyczące optymalnego obchodzenia się z akumulatorem

- ▶ **Przed wstawieniem akumulatora należy upewnić się, że wyrób jest wyłączony.** Umieszczanie akumulatora w włączonym narzędziu ogrodowym może stać się przyczyną wypadków.
- ▶ **Należy stosować wyłącznie akumulatory firmy Bosch, które zostały przewidziane dla danego narzędzia ogrodowego.** Zastosowanie akumulatorów innego typu może być przyczyną obrażeń oraz pożaru.
- ▶ **Nie otwierać akumulatora.** Istnieje niebezpieczeństwo zwarcia.



Akumulator należy chronić przed wysokimi temperaturami (np. przed stałym nasłonecznieniem), ogniem, wodą oraz wilgocią. Istnieje zagrożenie wybuchem.



- ▶ **Nieużytkowane urządzenie należy przechowywać z dala od spinaczy, monet, kluczy, gwoździ, śrub oraz innych drobnych przedmiotów metalowych, które mogłyby spowodować zwarcie styków akumulatora.** Zwarcie biegunów akumulatora może skutkować oparzeniem lub wybuchem pożaru.
- ▶ **Uszkodzenie akumulatora lub zastosowanie go w sposób niezgodny z przeznaczeniem może doprowadzić do wystąpienia niebezpiecznych oparów.** Należy zadbać o dopływ świeżego powietrza, a w razie wystąpienia dolegliwości skonsultować się z lekarzem. Opary mogą uszkodzić drogi oddechowe.
- ▶ **Akumulator należy stosować wyłącznie w urządzeniach producenta.** Tylko w ten sposób można ochronić akumulator przed niebezpiecznym dla niego przeciążeniem.
- ▶ **Ostre przedmioty, takie jak gwoździe lub śrubokręt, a także działające siły zewnętrznych mogą spowodować uszkodzenie akumulatora.** Może wówczas dojść do zwarcia wewnętrznego akumulatora i do jego przepalenia, eksplozji lub przegrzania.
- ▶ **Nie należy doprowadzać do zwarcia akumulatora.** Istnieje niebezpieczeństwo wybuchu.

- ▶ Akumulator należy chronić przed wilgocią i kontaktem z wodą.
- ▶ Narzędzie ogrodowe oraz akumulator należy przechowywać w zakresie temperatur pomiędzy 20 °C i 50 °C. Akumulatora nie należy na przykład pozostawiać latem w samochodzie.
- ▶ Otwory wentylacyjne należy regularnie czyścić za pomocą miękkiego, czystego i suchego pędzelka.

Opis urządzenia i jego zastosowania



Należy przeczytać wszystkie wskazówki bezpieczeństwa oraz instrukcje. Zaniedbania w przestrzeganiu wskazówek bezpieczeństwa, instrukcji i zaleceń mogą stać się przyczyną porażenia prądem elektrycznym, pożaru i/lub poważnych obrażeń ciała.

Należy kierować się rysunkami umieszczonymi w tylnej części instrukcji eksploatacji.

Użycie zgodne z przeznaczeniem

Narzędzie ogrodowe przeznaczone jest do zdmuchiwania w jedno miejsce liści i odpadów ogrodowych, takich jak na przykład skoszona trawa, gałązki lub igły z drzew iglastych.

Przedstawione graficznie komponenty (zob. rys. A)

Numeracja przedstawionych graficznie komponentów odnosi się do rysunku produktu na stronach graficznych.

- (1) Regulator prędkości przepływu powietrza
- (2) Włącznik/wyłącznik
- (3) Tabliczka znamionowa / Numer seryjny
- (4) Wlot powietrza
- (5) Dysza
- (6) Punkt mocowania dyszy
- (7) Ładowarka ^{a)}
- (8) Wskaźnik stanu naładowania akumulatora ^{a)}
- (9) Akumulator ^{a)}
- (10) Przycisk odblokowujący akumulator ^{a)}

a) **Osprzęt ukazany na rysunkach lub opisany w instrukcji użytkowania nie wchodzi w standardowy zakres dostawy. Kompletny asortyment wyposażenia dodatkowego można znaleźć w naszym katalogu osprzętu.**

Dane techniczne

Akumulatorowa dmuchawa do liści		GBL 18V-750
Numer katalogowy		3 600 HD2 000
Napięcie znamionowe ^{A)}	V	18
Prędkość przepływu powietrza, maks. ^{A)}	km/h	198
Przepływ strumienia, maks.	m ³ /h	780
Ciężar odpowiednio do EPTA-Procedure 01:2014 ^{A)}		
– bez akumulatora	kg	2,8

Akumulatorowa dmuchawa do liści		GBL 18V-750
- z akumulatorem	kg	3,8 (ProCORE 5,5 Ah) - 3,8 (ProCORE 8,0 Ah) - 4,1 (ProCORE 12,0 Ah)
Numer seryjny		zob. tabliczka znamionowa umieszczona na produkcie
Zalecana temperatura otoczenia podczas ładowania	°C	0 ... +35
Dopuszczalna temperatura otoczenia podczas pracy ^{B)} i podczas przechowywania	°C	-10 ... +40
Kompatybilne akumulatory		GBA 18V... ProCORE18V.. 1,5 Ah, 5,5 Ah, 8,0 Ah, 12 Ah
zalecane akumulatory		ProCORE18V... ≥ 5,5 Ah
Zalecane ładowarki		GAL 18... GAX 18...

A) W zależności od zastosowanego akumulatora

B) Ograniczona wydajność w przypadku temperatur <0 °C.

Informacja na temat hałasu i wibracji

3 600 HD2 000

Wartości emisji hałasu zostały określone zgodnie z normą **EN 50636-2-100:2014**

Określony wg skali A poziom hałasu emitowanego przez niniejszy wyrób wynosi standardowo:

- Poziom ciśnienia akustycznego	dB(A)	82
- Błąd pomiaru K	dB	= 3,0

Wartości łączne drgań a_h (suma wektorowa z trzech kierunków) i niepewność pomiaru K oznaczone zgodnie z normą **EN 50636-2-100:2014**

- Wartość emisji drgań a_h	m/s ²	< 2,5
- Błąd pomiaru K	m/s ²	= 1,5

Akumulator

Bosch sprzedaje elektronarzędzia akumulatorowe także w wersji bez akumulatora. Informacja o tym, czy w zakres dostawy elektronarzędzia wchodzi akumulator, znajduje się na opakowaniu.

Ładowanie akumulatora

► **Należy stosować wyłącznie ładowarki wyszczególnione w danych technicznych.** Tylko te ładowarki dostosowane są do ładowania zastosowanego w elektronarzędziu akumulatora litowo-jonowego.

Wskazówka: Ze względu na międzynarodowe przepisy transportowe w momencie dostawy akumulatory litowo-jonowe są częściowo naładowane. Aby zagwarantować wykorzystanie najwyższej wydajności akumulatora, należy przed pierwszym użyciem całkowicie naładować akumulator.

Wkładanie akumulatora

Wsunąć naładowany akumulator w uchwyt akumulatora aż do wyczuwalnego zablokowania.

Bosch zaleca stosowanie akumulatorów o pojemności co najmniej 3,0 Ah

Wymywanie akumulatora

W celu wyjęcia akumulatora nacisnąć przycisk odblokowującej i wyjąć akumulator. **Nie należy przy tym używać siły.**

Akumulator posiada 2 stopnie blokady, zapobiegające jego wypadnięciu w przypadku niezamierzonego naciśnięcia przycisku odblokowującego akumulator. Akumulator, umieszczony w elektronarzędziu, przytrzymywany jest na miejscu za pomocą sprężyny.

Wskaźnik stanu naładowania akumulatora

Zielone diody LED wskaźnika stanu naładowania akumulatora pokazują stan naładowania akumulatora. Ze względów bezpieczeństwa stan naładowania akumulatora można skontrolować tylko przy wyłączonym elektronarzędziu.

Nacisnąć przycisk wskaźnika stanu naładowania lub , aby pojawiło się wskazanie stanu naładowania. Można to zrobić także po wyjęciu akumulatora.

Jeżeli po naciśnięciu przycisku wskaźnika stanu naładowania nie świeci się żadna dioda LED, oznacza to, że akumulator jest uszkodzony i należy go wymienić.

Typ akumulatora GBA 18V...



Dioda LED	Pojemność
Światło ciągłe, 3 zielone diody	60–100%
Światło ciągłe, 2 zielone diody	30–60%
Światło ciągłe, 1 zielona dioda	5–30%
Światło migające, 1 zielona dioda	0–5%

Typ akumulatora ProCORE18V...



Dioda LED	Pojemność
Światło ciągłe, 5 zielonych diod	80–100%
Światło ciągłe, 4 zielone diody	60–80%
Światło ciągłe, 3 zielone diody	40–60%
Światło ciągłe, 2 zielone diody	20–40%
Światło ciągłe, 1 zielona dioda	5–20%
Światło migające, 1 zielona dioda	0–5%

Wskazówki dotyczące właściwego postępowania z akumulatorem

Akumulator należy chronić przed wilgocią i wodą.

Akumulator należy przechowywać wyłącznie w temperaturze od –20 °C do 50 °C. Nie wolno pozostawiać akumulatora, np. latem, w samochodzie.

Otwory wentylacyjne należy regularnie czyścić za pomocą miękkiego, czystego i suchego pędzelka.

Zdecydowanie krótszy czas pracy po ładowaniu wskazuje na zużycie akumulatora i konieczność wymiany na nowy.

Przestrzegaj wskazówek dotyczących utylizacji odpadów.

Montaż i praca

- **Uwaga:** Przed przystąpieniem do regulacji i czyszczenia elektronarzędzia wyłącz go i wyjmij z niego akumulator.

Lokalizacja usterek

W poniższej tabeli wyszczególnione zostały możliwe usterki i sposoby postępowania w przypadku, gdy w pracy urządzenia wystąpią nieprawidłowości. Jeżeli za jej pomocą nie uda się lokalizacja bądź usunięcie usterki, należy zwrócić się do punktu serwisowego.

Uwaga: Przed przystąpieniem do lokalizacji i likwidacji usterek, urządzenie należy wyłączyć.

Uwaga: W razie wystąpienia wypadku lub uszkodzenia narzędzia, maszynę należy natychmiast zatrzymać i usunąć z niej akumulator.

- **Aby dodatkowo zabezpieczyć użytkownika, akumulator zaopatrzony został w podwójny system blokady.**

Aby odłączyć akumulator od źródła zasilania narzędzia ogrodowego należy wcisnąć przycisk blokady jednokrotnie, ale podczas transportu narzędzia po ogrodzie należy pozostawić drugą blokadę włączoną, bez aktywacji narzędzia ogrodowego.

- **Największą wydajność można osiągnąć uruchamiając narzędzie ogrodowe z w pełni naładowanym akumulatorem.** Stan naładowania akumulatora można skontrolować naciskając przycisk na akumulatorze i odczytując wskaźnik LED.

Numeracja przedstawionych graficznie komponentów odnosi się do rysunku produktu na stronach graficznych.

Planowane działania	Rysunek	Strona
Zakres dostawy	A	181
Montaż dyszy	B	181
Montaż/ładowanie akumulatora	C	182
Włączanie/wyłączanie	D	182
Regulacja prędkości przepływu powietrza	E	182
Wskazówka pracy	F	182
Konserwacja	G	183

Symbole

Następujące symbole mają istotne znaczenie podczas czytania i zrozumienia instrukcji eksploatacji. Należy zapamiętać te symbole i ich znaczenia. Właściwa interpretacja symboli ułatwi lepsze i bezpieczniejsze użytkowanie produktu.

Symbol	Znaczenie
	Kierunek ruchu
	Włączanie
	Wyłączanie
CLICK!	Słyszalny dźwięk
	Osprzęt

Objaw	Możliwa przyczyna	Usuwanie usterki
Narzędzie ogrodowe nie działa	Rozładowany akumulator	Naładować akumulator
	Akumulator nie został właściwie umieszczony we wnęce	Prawidłowo wstawić akumulator (zob. rys. C)
	Akumulator za zimny/za gorący	Przywrócić prawidłową temperaturę akumulatora (ogrząć/ochłodzić). Wyrób należy zawsze uruchamiać z niską prędkością obrotową
	Uszkodzone narzędzie ogrodowe	Zwrócić się do punktu serwisowego
Narzędzie ogrodowe pracuje z przerwami	Uszkodzony włącznik/wyłącznik	Zwrócić się do punktu serwisowego
	Regulator prędkości przepływu powietrza	Zwrócić się do punktu serwisowego
Silne wibracje/dźwięki	Uszkodzone narzędzie ogrodowe	Zwrócić się do punktu serwisowego
Był krótki czas pracy na jedno ładowanie akumulatora	Akumulator nie był używany przez dłuższy czas lub był używany zbyt krótko	Całkowicie naładować akumulator
	Akumulator jest uszkodzony	Wymienić akumulator na nowy
Narzędzie ogrodowe nie dmucha	Dysza jest zablokowana	Oczyścić dyszę lub zwolnić dostęp do niej
Zredukowany strumień przepływu powietrza	Zablokowany wlot powietrza	Odblokować wlot powietrza
	Akumulator jest za zimny	Wyrób należy zawsze uruchamiać z niską prędkością obrotową
Dysza nie daje się zamontować	Nieprawidłowy montaż	Prawidłowo osadzić dyszę (zob. rys. B)

Konserwacja i serwis

Konserwacja, czyszczenie i przechowywanie

- ▶ **Naprawę produktów należy zlecać wyłącznie wykwalifikowanym fachowcom i wykonać ją tylko przy użyciu oryginalnych części zamiennych.** Tylko w ten sposób można zagwarantować zachowanie bezpieczeństwa.
- ▶ **Nie wolno w żadnym wypadku naprawiać uszkodzonego akumulatora.** Naprawy akumulatora można dokonywać wyłącznie u producenta lub w autoryzowanym punkcie serwisowym.

Konserwacja, czyszczenie i przechowywanie

Bруд należy usuwać za pomocą wilgotnej szmatki.

Nie wolno stosować rozpuszczalników.

Nie wolno spryskiwać wyrobu wodą.

Nie wolno zanurzać wyrobu w wodzie.

Obsługa klienta oraz doradztwo dotyczące użytkowania

Ze wszystkimi pytaniami, dotyczącymi naprawy i konserwacji nabytego produktu oraz dostępu do części zamiennych, prosimy zwracać się do punktów obsługi klienta. Rysunki techniczne oraz informacje o częściach zamiennych można znaleźć pod adresem: www.bosch-pt.com

Nasz zespół doradztwa dotyczącego użytkowania odpowie na wszystkie pytania związane z produktami firmy Bosch oraz ich osprzętem.

Przy wszystkich zgłoszeniach oraz zamówieniach części zamiennych konieczne jest podanie 10-cyfrowego numeru ka-

talogowego, znajdującego się na tabliczce znamionowej produktu.

Polska

Robert Bosch Sp. z o.o.

Serwis Elektronarzędzi

Ul. Jutrzenki 102/104

02-230 Warszawa

Na www.serwisbosch.com znajdują Państwo wszystkie szczegółowe informacje dotyczące usług serwisowych online.

Tel.: 22 7154450

Faks: 22 7154440

E-Mail: bsc@pl.bosch.com

www.bosch-pt.pl

Pozostałe adresy serwisów znajdują się na stronie:

www.bosch-pt.com/serviceaddresses

Transport

Zalecane akumulatory litowo-jonowe podlegają wymaganiom przepisów dotyczących towarów niebezpiecznych. Akumulatory mogą być transportowane drogą lądową przez użytkownika, bez konieczności spełnienia jakichkolwiek dalszych warunków.

W przypadku przesyłki przez osoby trzecie (np. transport drogą powietrzną lub za pośrednictwem firmy spedycyjnej) należy dostosować się do szczególnych wymogów dotyczących opakowania i oznakowania towaru. W takim wypadku podczas przygotowywania towaru do wysyłki należy skonsultować się z ekspertem ds. towarów niebezpiecznych.

Akumulatory można wysłać tylko wówczas, gdy ich obudowa nie jest uszkodzona. Odstożone styki należy zakleić, a akumulator zapakować w taki sposób, aby nie mógł on się

porušac (przesuwać) w opakowaniu. Należy wziąć też pod uwagę ewentualne inne przepisy prawa krajowego.

Utylizacja odpadów



Wyroby, akumulatory, osprzęt i opakowanie należy oddać do powtórnego przetworzenia zgodnie z obowiązującymi przepisami w zakresie ochrony środowiska.



Wyrobów, a także akumulatorów/baterii nie wolno wyrzucać do odpadów z gospodarstwa domowego!

Tylko dla krajów UE:

Zgodnie z europejską wytyczną 2012/19/UE, niezdatne do użytku wyroby, a zgodnie z europejską wytyczną 2006/66/WE uszkodzone lub zużyte akumulatory/baterie, należy zbierać osobno i doprowadzić do ponownego przetworzenia zgodnie z zasadami ochrony środowiska.

W przypadku nieprawidłowej utylizacji zużyty sprzęt elektryczny i elektroniczny może mieć szkodliwe skutki dla środowiska i zdrowia ludzkiego, wynikające z potencjalnej obecności substancji niebezpiecznych.

Akumulatory/baterie:

Li-Ion:

Prosimy postępować zgodnie ze wskazówkami umieszczoneymi w rozdziale Transport (zob. „Transport“, Strona 80).



Během chodu výrobku nezasahujte svými rukama, nohama či volným oděvem do jeho otvorů.



Rotující ventilátor. Během chodu výrobku nezasahujte svými rukama, nohama, dlouhými vlasy či volným oděvem do jeho otvorů.



Noste ochranu očí a sluchu.



VAROVÁNÍ: Před pracemi údržby oddělte akumulátor.

Všeobecná bezpečnostní upozornění pro elektronářadí

⚠ VÝSTRAHA Prostudujte si všechny bezpečnostní výstrahy, pokyny, ilustrace a specifikace k tomuto elektrickému nářadí.

Nedodržování všech níže uvedených pokynů může mít za následek úraz elektrickým proudem, požár a/nebo těžké poranění.

Všechna varovná upozornění a pokyny do budoucna uschovejte.

V upozorněních použitý pojem „elektrické nářadí“ se vztahuje na elektrické nářadí napájené ze sítě (se síťovým kabelem) a na elektrické nářadí napájené akumulátorem (bez síťového kabelu).

Bezpečnost pracoviště

- ▶ **Udržujte pracoviště v čistotě a dobře osvětlené.**
Nepořádek nebo neosvětlené pracoviště mohou vést k úrazům.
- ▶ **Děti a jiné osoby udržujte při použití elektrického nářadí v bezpečné vzdálenosti od pracoviště.** Při rozptýlení můžete ztratit kontrolu nad nářadím.
- ▶ **Během provozu se nesmějí v okruhu 3 m zdržovat žádné další osoby ani zvířata.** Nečistoty by se nikdy neměly foukat směrem k okolostojícím osobám.
- ▶ **Při provozu výrobku dávejte pozor na nebezpečí, která nejsou slyšet.**
- ▶ **Pokud nářadí odkládáte na zem, dbejte na to, abyste přes něj neklopýtli.**
- ▶ **Obsluha je zodpovědná za nehody nebo ublížení jiným osobám nebo jejich majetku.**

Elektrická bezpečnost

- ▶ **Zabraňte kontaktu těla s uzemněnými povrchy, jako jsou např. potrubí, topení, sporáky a chladničky.** Je-li vaše tělo uzemněno, existuje zvýšené riziko zásahu elektrickým proudem.
- ▶ **Chraňte elektronářadí před deštěm a vlhkem.** Vniknutí vody do elektronářadí zvyšuje nebezpečí úrazu elektrickým proudem.
- ▶ **Vyhňte se špatným povětrnostním podmínkám, zejména pokud hrozí bouřka.**

Čeština

Bezpečnostní upozornění

Vysvětlivky obrázkových symbolů na zahradním nářadí



Všeobecné upozornění na nebezpečí.



Pročtěte si návod k použití.



Nepoužívat za deště.



VAROVÁNÍ: Pozor na odmrštěné části.



VAROVÁNÍ: Udržujte kolem stojící osoby v dáli.

Osobní bezpečnost

- ▶ **Buďte pozorní, dávejte pozor na to, co děláte a přistupujte k práci s elektrickým nářadím rozumně. Nepoužívejte žádné elektrické nářadí, pokud jste unaveni nebo pod vlivem drog, alkoholu či léků.** Moment nepozornosti při použití elektrického nářadí může vést k vážným poraněním.
- ▶ **Používejte ochranné osobní pomůcky. Noste ochranné brýle.** Nošení osobních ochranných pomůcek, jako je maska proti prachu, bezpečnostní obuv s protiskluzovou podrážkou, ochranná přilba nebo sluchátka, podle aktuálních podmínek, snižuje riziko poranění.
- ▶ **Noste vhodný oděv. Nenoste volný oděv ani šperky. Vlasy a oděv udržujte v bezpečné vzdálenosti od pohybujících se dílů.** Volný oděv, šperky nebo dlouhé vlasy mohou být zachyceny pohybujícími se díly.
- ▶ **Nepřeceňujte své síly. Zajištěte si bezpečný postoj a udržujte vždy rovnováhu.** Tím můžete elektrické nářadí v neočekávaných situacích lépe kontrolovat.
- ▶ **S výrobkem neběhejte.**
- ▶ **Výrobek vždy používejte na zemi ve výšce pasu.**
- ▶ **Dbejte na to, abyste při častém používání nářadí nebyli méně ostražití a nezapomínali na bezpečnostní zásady.** Nedbalé ovládání může způsobit těžké poranění za zlomek sekundy.

Svědomitě zacházení a používání elektrického nářadí

- ▶ **Uchovávejte nepoužívané elektrické nářadí mimo dosah dětí. Nenechte nářadí používat osoby, které s ním nejsou seznámeny nebo nečetly tyto pokyny.** Elektrické nářadí je nebezpečné, je-li používáno nezkušenými osobami.
- ▶ **Pečujte o elektrické nářadí a příslušenství svědomitě. Zkontrolujte, zda pohyblivé díly nářadí bezvadně fungují a nevzpříčují se, zda díly nejsou zlomené nebo poškozené tak, že by ovlivňovaly funkce elektrického nářadí. Poškozené díly nechte před použitím elektrického nářadí opravit.** Mnoho úrazů má příčinu ve špatně udržovaném elektrickém nářadí.
- ▶ **Udržujte rukojeti a úchopové plochy suché, čisté a bez oleje a maziva.** Kluzké rukojeti a úchopové plochy neumožňují bezpečnou manipulaci a ovládání nářadí v neočekávaných situacích.
- ▶ **Nikdy nekropte výrobek vodou. Nikdy neponořujte výrobek pod vodu.**
- ▶ **Výrobek provozujte pouze s namontovanou hubicí.**
- ▶ **Foukejte pouze zahradní odpad.** Nefoukejte ani nepoužívejte výrobek v blízkosti horkých, zápalných nebo výbušných materiálů. Nefoukejte sniž ani nic, co by se mohlo stát projektilem. Nepoužívejte fukar jako pohon pro vozidla (např. skateboard).
- ▶ **Zahradní nářadí po vypnutí ještě několik sekund dobíhá (přetrvává proud vzduchu).** Dříve, než motor znovu zapnete, nechte jej doběhnout.

Zahradní nářadí bezprostředně po sobě nevyplínejte a opět nezapínejte.

- ▶ **Tento výrobek není určen k tomu, aby jej používaly osoby (včetně dětí) s omezenými fyzickými, smyslovými nebo duševními schopnostmi nebo s nedostatkem zkušeností a / nebo vědomostí, ledaže budou kvůli své bezpečnosti pod dohledem kompetentní osoby nebo od ní obdržely pokyny, jak výrobek používat.** Děti by měly být pod dohledem, aby bylo zajištěno, že si s výrobkem nehrají.
- ▶ **Veškeré otvory pro chladicí vzduch udržujte čisté.**
- ▶ **Neprovádějte na výrobku žádné změny.** Nepřípustné změny mohou negativně ovlivnit bezpečnost Vašeho výrobku a vést ke zvýšenému hluku a vibracím.
- ▶ **Výrobek startujte vždy s nižším stupněm rychlosti, zejména při chladných teplotách.** Pokud se za chladných teplot zvolí vyšší počet otáček, je možné, že výrobek se spustí s nižším počtem otáček než jsou zvolené a pomalu naběhne na požadovaný počet otáček.
- ▶ **Neodkládejte na výrobek žádné další předměty.**
- ▶ **Výrobek nepoužívejte v uzavřených prostorech, kde se může prach vdechnout.**
- ▶ **Pokud výrobek vytváří neobvyklý hluk nebo vibrace, zejména z ventilátoru, zašlete jej do zákaznického servisu.**

Bezpečnostní upozornění a pokyny pro optimální zacházení s akumulátorem

- ▶ **Dříve než vložíte akumulátor, zajištěte, aby byl výrobek vypnutý.** Vložení akumulátoru do výrobku, jež je zapnutý, může vést k úrazům.
 - ▶ **Používejte pouze pro toto zahradní nářadí určené akumulátory Bosch.** Použití jiných akumulátorů může vést k poraněním a k nebezpečí požáru.
 - ▶ **Neotvírejte akumulátor.** Hrozí nebezpečí zkratu.
- 

Chraňte akumulátor před horkem, např. i před trvalým slunečním zářením, před ohněm, vodou a vlhkostí. Existuje nebezpečí výbuchu.
- ▶ **Pokud nářadí nepoužíváte, uchovávejte nepoužívaný akumulátor mimo kancelářské sponky, mince, klíče, hřebíky, šrouby nebo jiné drobné kovové předměty, které mohou způsobit přemostění kontaktů.** Zkrat mezi kontakty akumulátoru může mít za následek popáleniny nebo požár.
 - ▶ **Při poškození a nesprávném používání akumulátoru mohou unikat výpary.** Prostor větrejte a při potížích vyhledejte lékaře. Výpary mohou dráždit dýchací cesty.
 - ▶ **Akumulátor používejte pouze v produktech výrobce.** Jen tak bude akumulátor chráněn před nebezpečným přetížením.
 - ▶ **Špičatými předměty, jako např. hřebíky nebo šroubováky, nebo působením vnější síly může dojít k poškození akumulátoru.** Uvnitř může dojít ke zkratu a akumulátor může začít hořet, může z něj unikat kouř, může vybuchnout nebo se přehřát.

- ▶ **Akumulátor nezkratujte.** Existuje nebezpečí výbuchu.
- ▶ Chraňte akumulátor před vlhkostí a vodou.
- ▶ Zahradní nářadí a akumulátor skladujte pouze v teplotním rozsahu od -20 °C do 50 °C. Nenechávejte zahradní nářadí např. v létě ležet v autě.
- ▶ Příležitostně vyčistěte větrací otvory akumulátoru měkkým, čistým a suchým štětcem.

Popis výrobku a výkonu



Přečtěte si všechna bezpečnostní upozornění a pokyny. Nedodržování bezpečnostních upozornění a pokynů může mít za následek úraz elektrickým proudem, požár a / nebo těžká poranění.

Dbejte prosím vyobrazení v zadní části návodu k použití.

Určené použití

Zahradní nářadí je určeno k fukání listí a zahradního odpadu, jako např. trávy, větviček a jehličí, dohromady.

Technická data

Akumulátorový fukar listí		GBL 18V-750
Objednací číslo		3 600 HD2 000
Jmenovité napětí ^{A)}	V	18
Rychlost vzduchového proudu, max ^{A)}	km/h	198
Objemový průtok, max.	m ³ /h	780
Hmotnost podle EPTA-Procedure 01:2014 ^{A)}		
- bez akumulátoru	kg	2,8
- s akumulátorem	kg	3,8 (ProCORE 5,5 Ah) - 3,8 (ProCORE 8,0 Ah) - 4,1 (ProCORE 12,0 Ah)
Sériové číslo		viz typový štítek na výrobku
Doporučená teplota okolí při nabíjení	°C	0 ... +35
Dovolená teplota okolí při provozu ^{B)} a při skladování	°C	-10 ... +40
Kompatibilní akumulátory		GBA 18V... ProCORE18V.. 1,5 Ah, 5,5 Ah, 8,0 Ah, 12 Ah
Doporučené akumulátory		ProCORE18V... ≥ 5,5 Ah
Doporučené nabíječky		GAL 18... GAX 18...

A) V závislosti na použitém akumulátoru

B) Omezený výkon při teplotách <0 °C.

Informace o hluku a vibracích

3 600 HD2 000

Hodnoty emise hluku zjištěny podle **EN 50636-2-100:2014**

Hodnocená hladina hluku A výrobku činí typicky:

- Hladina akustického tlaku	dB(A)	82
- Nepřesnost K	dB	= 3,0

Zobrazené komponenty (viz obrázek A)

Číslování zobrazených komponent se vztahuje na vyobrazení výrobku na grafických stranách.

- (1) Regulátor rychlosti vzduchového proudu
- (2) Spínač
- (3) Typový štítek / sériové číslo
- (4) Přívod vzduchu
- (5) Hubice
- (6) Upevňovací bod hubice
- (7) Nabíječka^{a)}
- (8) Ukazatel stavu nabití akumulátoru^{a)}
- (9) Akumulátor^{a)}
- (10) Odjišťovací tlačítko akumulátoru^{a)}

a) **Zobrazené nebo popsané příslušenství nepatří k standardnímu obsahu dodávky. Kompletní příslušenství naleznete v našem programu příslušenství.**

Celkové hodnoty vibrací a_h (vektorový součet tří os) a nepřesnost K zjištěny podle **EN 50636-2-100:2014**

- Hodnota emise vibrací a_h	m/s^2	< 2,5
- Nepřesnost K	m/s^2	= 1,5

Akumulátor

Bosch prodává akumulátorové elektrické nářadí i bez akumulátoru. Na obale je uvedeně, zda je součástí dodávky elektrického nářadí akumulátor.

Nabíjení akumulátoru

- **Používejte pouze nabíječky uvedené v technických údajích.** Jen tyto nabíječky jsou přizpůsobené pro lithium-iontový akumulátor používaný s vašim elektronářadím.

Upozornění: Lithium-iontové akumulátory se na základě mezinárodních dopravních předpisů dodávají částečně nabitě. Aby byl zaručen plný výkon akumulátoru, před prvním použitím akumulátor úplně nabijte.

Nasazení akumulátoru

Vložte nabitý akumulátor do uchycení akumulátoru tak, aby citelně zaskočil.

Bosch doporučuje používat akumulátory s kapacitou minimálně 3,0 Ah.

Vyjmutí akumulátoru

Pro vyjmutí akumulátoru stiskněte odjišťovací tlačítko a vytáhněte akumulátor. **Nepoužívejte přitom násilí.**

Akumulátor je opatřen 2 stupni zajištění, které mají zabránit vypnutí akumulátoru při neúmyslném stisknutí odjišťovacího tlačítka. Pokud je akumulátor nasazený do elektrického nářadí, drží ho v příslušné poloze pružina.

Ukazatel stavu nabití akumulátoru

Zelené LED ukazatele stavu nabití akumulátoru indikují stav nabití akumulátoru. Z bezpečnostních důvodů je zjištění stavu nabití možné pouze při vypnutém elektronářadí.

Pro zobrazení stavu nabití stiskněte tlačítko ukazatele stavu nabití nebo . Je to možné také při vyjmutém akumulátoru.

Pokud po stisknutí tlačítka ukazatele stavu nabití nesvítí žádná LED, je akumulátor vadný a musí se vyměnit.

Typ akumulátoru GBA 18V...



LED	Kapacita
Trvale svítí 3 zelené	60–100 %
Trvale svítí 2 zelené	30–60 %
Trvale svítí 1 zelená	5–30 %
Bliká 1 zelená	0–5 %

Typ akumulátoru ProCORE18V...



LED	Kapacita
Trvale svítí 5 zelených	80–100 %
Trvale svítí 4 zelené	60–80 %
Trvale svítí 3 zelené	40–60 %
Trvale svítí 2 zelené	20–40 %
Trvale svítí 1 zelená	5–20 %
Bliká 1 zelená	0–5 %

Upozornění pro optimální zacházení s akumulátorem

Akumulátor chraňte před vlhkostí a vodou.

Akumulátor skladujte pouze v teplotním rozmezí od $-20\text{ }^{\circ}\text{C}$ do $50\text{ }^{\circ}\text{C}$. Nenechávejte akumulátor ležet např. v létě v autě. Příležitostně vyčistěte větrací otvory akumulátoru měkkým, čistým a suchým štětcem.

Výrazně kratší doba chodu po nabití ukazuje, že je akumulátor opotřebovaný a musí se vyměnit.

Dodržujte pokyny pro likvidaci.

Montáž a provoz

- **Pozor: Než budou provedeny seřizovací a čistící práce, elektronářadí vypněte a odstraňte akumulátor.**
- **Akumulátor disponuje dvojitým zajišťovacím systémem pro dodatečnou bezpečnost.** Stiskněte jednu odjišťovací tlačítko, aby se akumulátor odpojil od napájení zahradního nářadí, ale ponechte jej na druhém zajištění v zahradním nářadí pro přenášení po zahradě, aniž by bylo zahradní nářadí aktivní.
- **Nejlépeších výsledků dosáhnete, pokud startujete zahradní nářadí s plně nabitým akumulátorem.** Stav nabití akumulátoru lze zkontrolovat stisknutím tlačítka na akumulátoru a přečtením LED ukazatele.





Číslování zobrazených komponent se vztahuje na vyobrazení výrobku na grafických stranách.

Cíl počínání	Obrázek	Strana
Obsah dodávky	A	181
Montáž hubice	B	181
Vložení/nabití akumulátoru	C	182
Zapnutí – vypnutí	D	182
Nastavení rychlosti vzduchového proudu	E	182

Cíl počínání	Obrázek	Strana
Upozornění k práci	F	182
Údržba	G	183

Symboly

Následující symboly mají význam pro čtení a pochopení návodu k obsluze. Zapamatujte si symboly a jejich význam. Správná interpretace symbolů Vám pomůže výrobek lépe a bezpečněji používat.

Symbol	Význam
	Směr pohybu
	Zapnutí
	Vypnutí
CLICK!	Slyšitelný zvuk
	Příslušenství

Hledání závad

Následující tabulka ukazuje příznaky závad a jak můžete učinit nápravu, pokud Váš stroj někdy nepracuje dobře. Pokud s ní nemůžete problém lokalizovat a odstranit, obraťte se na Váš servis.

Pozor: Před hledáním chyb stroj vypněte.

Pozor: V případě úrazu nebo porušení nástroje stroj ihned zastavte a odstraňte akumulátor.

Příznak	Možná příčina	Odstranění
Zahradní nářadí neběží	Vybitý akumulátor	Nabijte akumulátor
	Akumulátor není správně nasazený	Akumulátor správně nasadte (viz obrázek C)
	Příliš studený/horký akumulátor	Akumulátor nechte ohřát/ochladit Výrobek startujte vždy s nižším počtem otáček
	Vadné zahradní nářadí	Vyhledejte servis
Zahradní nářadí běží přerušovaně	Vadný spínač	Vyhledejte servis
	Vadný regulátor rychlosti vzduchového proudu	Vyhledejte servis
Silné vibrace/hluk	Vadné zahradní nářadí	Vyhledejte servis
Příliš krátká doba práce na jedno nabití akumulátoru	Akumulátor nebyl delší dobu používán nebo pouze krátkodobě	Akumulátor zcela nabijte
	Akumulátor je zničený nebo vadný	Akumulátor nahraďte
Zahradní nářadí nefouká	Zablokovaná hubice	Hubici uvolněte
Omezený proud vzduchu	Zablokovaný přívod vzduchu	Přívod vzduchu uvolněte
	Příliš studený akumulátor	Výrobek startujte vždy s nižším počtem otáček
Hubici nelze namontovat	Nesprávná montáž	Hubici namontujte správně (viz obrázek B)

Údržba a servis

Údržba, čištění a skladování

- ▶ **Nechte výrobky opravit pouze kvalifikovanými odbornými pracovníky a pouze za použití originálních náhradních dílů.** Tím bude zajištěno, že zůstane zachována bezpečnost.
- ▶ **Nikdy neprovádějte servis poškozených akumulátorů.** Servis akumulátorů by měl provádět pouze výrobce nebo autorizovaná oprava.

Údržba, čištění a skladování

Nečistoty odstraňte vlhkým hadříkem.

Nikdy nepoužívejte rozpouštědla.

Nikdy nekropte výrobek vodou.

Nikdy neponořujte výrobek pod vodu.

Zákaznická služba a poradenství ohledně použití

Zákaznická služba zodpoví vaše dotazy k opravě a údržbě vašeho výrobku a též k náhradním dílům. Rozkladové výkresy a informace o náhradních dílech najdete také na: **www.bosch-pt.com**

V případě dotazů k našim výrobkům a příslušenství vám ochotně pomůže poradenský tým Bosch.

V případě veškerých otázek a objednávek náhradních dílů bezpodmínečně uveďte 10místné věcné číslo podle typového štítku výrobku.

Czech Republic

Robert Bosch odbytová s.r.o.

Bosch Service Center PT

K Vápence 1621/16

692 01 Mikulov

Na www.bosch-pt.cz si můžete objednat opravu Vašeho stroje nebo náhradní díly online.

Tel.: +420 519 305700

Fax: +420 519 305705

E-Mail: servis.naradi@cz.bosch.com

www.bosch-pt.cz

Další adresy servisů najdete na:

www.bosch-pt.com/serviceaddresses

Přeprava

Doporučené lithium-iontové akumulátory podléhají požadavkům zákona o nebezpečných nákladech. Tyto akumulátory mohou být bez dalších podmínek přepravovány uživatelem po silnici.

Při zasilání prostřednictvím třetí osoby (např.: letecká přeprava nebo spedice) je třeba brát zřetel na zvláštní požadavky na balení a označení. Zde musí být při přípravě zásilky nezbytně přizván expert na nebezpečné náklady.

Akumulátory zasílejte pouze tehdy, pokud není poškozený kryt. Otevřené kontakty přelepte lepicí páskou a akumulátor zabalte tak, aby se v obalu nemohl pohybovat. Dodržujte také případné další národní předpisy.

Likvidace



Výrobky, akumulátory, příslušenství a obaly mají být dodány k opětovnému zhodnocení nepoškozujícímu životní prostředí.



Výrobky a akumulátory/baterie nevyhazujte do domovního odpadu!

Pouze pro země EU:

Podle evropské směrnice 2012/19/EU musejí být neupotřebitelné výrobky a podle evropské směrnice 2006/66/ES vadné nebo opotřebované akumulátory/baterie odděleně shromážděny a dodány k opětovnému zhodnocení nepoškozujícímu životní prostředí.

Při nesprávné likvidaci mohou odpadní elektrická a elektronická zařízení kvůli případnému obsahu nebezpečných látek poškodit životní prostředí a lidské zdraví.

Akumulátory/baterie:

Lithium-iontové:

Dodržujte pokyny uvedené v části Přeprava (viz „Přeprava“, Stránka 86).

Slovenčina

Bezpečnostné pokyny

Vysvetlenie symbolov na záhradnom náradí

Všeobecné upozornenie na nebezpečenstvo.



Prečítajte si Návod na používanie



Nepoužívajte v daždi



VAROVANIE: Pozor na odletujúce predmety.



VAROVANIE: Postarajte sa o to, aby boli okolo stojaci v dostatočnej vzdialenosti.



Nedávajte ruky ani chodidlá alebo oblečenie do blízkosti otvorov výrobku počas chodu.



Rotujúci ventilátor. Kým je náradie v prevádzke, dávajte pozor na to, aby sa Vám ruky, nohy, dlhé vlasy alebo voľné oblečenie nedostali do otvorov náradia.



Noste ochranu očí a sluchu.



VAROVANIE: Pred prácou údržby odpojte akumulátor.



Všeobecné bezpečnostné pokyny pre elektrické náradie

⚠ VÝSTRAHA Prečítajte si všetky bezpečnostné upozornenia, pokyny, ilustrácie a špecifikácie dodané s týmto elektrickým náradím.

Nedodržiavanie všetkých uvedených pokynov môže mať za následok úraz elektrickým prúdom, požiar a/alebo ťažké poranenie.

Tieto výstražné upozornenia a bezpečnostné pokyny starostlivo uschovajte na budúce použitie.

Pojem „elektrické náradie“ používaný v nasledujúcom texte sa vzťahuje na elektrické náradie napájané zo siete (s prírodnou šnúrou) a na elektrické náradie napájané akumulátorovou batériou (bez prírodnej šnúry).

Bezpečnosť na pracovisku

- ▶ **Pracovisko vždy udržiavajte čisté a dobre osvetlené.**
Neporiadok a neosvetlené priestory pracoviska môžu mať za následok pracovné úrazy.
- ▶ **Nedovoľte deťom a iným nepovolánym osobám, aby sa počas používania elektrického náradia zdržiavali v blízkosti pracoviska.** Pri rozptyľovaní môžete stratiť kontrolu nad náradím.
- ▶ **Počas prevádzky sa v okruhu 3 metrov nesmú zdržiavať žiadne iné osoby alebo zvieratá.** Nikdy nefúkajte nečistoty smerom k okolo stojacim osobám.
- ▶ **Venujte pri prevádzkovaní produktu pozornosť nebezpečenstvám, ktoré nepočujete.**
- ▶ **Keď prístroj odložíte na zem, venujte pozornosť tomu, aby ste o prístroj nezakopli.**
- ▶ **Obsluhujúca osoba je zodpovedná za úrazy, resp. nehody alebo škody spôsobené iným ľuďom alebo ich majetku.**

Bezpečnosť na pracovisku

- ▶ **Zabráňte kontaktu tela s uzemnenými povrchmi, ako sú napr. potrubia, vykurovacie telesá, sporáky a chladničky.** Ak je telo uzemnené, hrozí zvýšené riziko úrazu elektrickým prúdom.
- ▶ **Elektrické náradie chráňte pred dažďom a vlhkom.**
Vniknutie vody do elektrického náradia zvyšuje riziko zásahu elektrickým prúdom.
- ▶ **Vyvarujte sa nepriaznivým poveternostným podmienkam, predovšetkým ak hrozí nebezpečenstvo búrky.**

Bezpečnosť osôb

- ▶ **Buďte ostražití, sústreďte sa na to, čo robíte, a s elektrickým náradím pracujte uvážlivo. Nepracujte s elektrickým náradím, ak ste unavení alebo ak ste pod vplyvom drog, alkoholu alebo liekov.** Krátka nepozornosť pri používaní elektrického náradia môže mať za následok vážne poranenia.
- ▶ **Používajte osobné ochranné prostriedky. Vždy používajte ochranné okuliare.** Používanie osobných ochranných prostriedkov, ako je ochranná dýchacia maska, bezpečnostná pracovná obuv, ochranná prilba alebo chrániče sluchu, podľa druhu elektrického náradia a spôsobu jeho použitia znižuje riziko zranenia.
- ▶ **Pri práci noste vhodný pracovný odev. Nenoste voľné odevy ani šperky.** Dbajte, aby sa vlasy, odev a rukavice nedostali do blízkosti pohyblivých súčastí. Voľný odev, dlhé vlasy alebo šperky sa môžu zachytiť do rotujúcich častí elektrického náradia.
- ▶ **Vyhýbajte sa abnormálnym polohám tela. Dbajte na pevný postoj a neustále udržiavajte rovnováhu.** Takto budete môcť lepšie kontrolovať ručné elektrické náradie v neočakávaných situáciách.
- ▶ **S produktom nebežte.**
- ▶ **Vždy produkt používajte voči podkladu vo výške bedier.**
- ▶ **Dbajte, aby ste pri rutinnom používaní náradia nekonali v rozpore s princípmi jeho bezpečného použitia.**

vania. Nepozorná práca môže viesť v okamihu k ťažkému zraneniu.

Starostlivé používanie elektrického náradia

- ▶ **Nepoužívané elektrické náradie uschovávajte tak, aby bolo mimo dosahu detí. Nedovoľte používať toto náradie osobám, ktoré s ním nie sú dôverne oboznámené alebo ktoré si neprečítali tieto pokyny.** Elektrické náradie je nebezpečné, ak ho používajú neskúsené osoby.
- ▶ **Elektrické náradie a príslušenstvo starostlivo ošetrujte. Kontrolujte, či pohyblivé súčiastky bezchybne fungujú alebo či nie sú blokované, zlomené alebo poškodené, čo by mohlo negatívne ovplyvniť správne fungovanie elektrického náradia. Pred použitím náradia dajte poškodené súčiastky vymeniť.** Veľa nehôd je spôsobených nedostatočnou údržbou elektrického náradia.
- ▶ **Rukováti a úchopové povrchy udržiavajte suché, čisté a bez oleja alebo mazacieho tuku.** Šmyklavé rukováti a úchopové povrchy neumožňujú bezpečnú manipuláciu a ovládanie náradia v neočakávaných situáciách.
- ▶ **Nikdy tento produkt nedávajte do kontaktu s vodou. Neponárajte tento produkt nikdy do vody.**
- ▶ **Prevádzkujte produkt iba s namontovanou dýzou.**
- ▶ **Odstraňujte fúkaním iba záhradné odpady.** Nefúkajte, resp. nepoužívajte produkt v blízkosti horúceho, horľavého alebo výbušného materiálu. Nefúkajte sneh alebo predmety, z ktorých by sa mohol stať projektil. Nepoužívajte fúkač ako pohon pre vozidlá (napr. skejtbord).
- ▶ **Toto záhradné náradie po vypnutí ešte niekoľko sekúnd dobieha (pretrvávajúci prúd vzduchu).** Nechajte náradie dobehnúť, až potom ho zapínajte znova. Nezapínajte záhradné náradie hneď jedenkrát za druhým a znova..
- ▶ **Tento produkt nie je určený na používanie pre osoby (vrátane detí) s obmedzenými psychickými, senzorkými a duševnými schopnosťami alebo s nedostatočnými skúsenosťami a/alebo s nedostatočnými vedomosťami. Ibaže by boli pod dohľadom osoby zodpovedajúcej za ich bezpečnosť, alebo od nej dostali pokyny, ako majú produkt používať.** Dávajte pozor na deti, aby ste vylúčili možnosť, že sa budú s týmto náradím hrať.
- ▶ **Udržiavajte všetky otvory pre vstup chladiaceho vzduchu čisté.**
- ▶ **V žiadnom nerobte prípade na náradí nejaké zmeny.** Nedovolené zmeny by mohli negatívne ovplyvniť bezpečnosť Vášho produktu a mať za následok zvýšenie hluku a vibrácií.
- ▶ **Spúšťajte produkt vždy s nízkym rýchlostným stupňom, predovšetkým pri nízkych teplotách.** Keď pri nízkych teplotách nastavíte vyššie otáčky, môže sa produkt spustiť s nižšími, než nastavenými otáčkami a pomaly ich zvyšovať na požadované otáčky.
- ▶ **Neukladajte na produkt žiadne iné predmety.**
- ▶ **Nepoužívajte produkt v uzatvorených priestoroch, v ktorých by ste mohli vdychovať prach.**

- ▶ Ak produkt vydáva nezvyčajné zvuky alebo vibrácie, ktoré vychádzajú predovšetkým od ventilátora, odošlite ho do servisného strediska.

Pokyny pre optimálne zaobchádzanie s akumulátorom

- ▶ Postarajte sa o to, aby bol produkt vždy vypnutý, keď doň budete vkladáť akumulátor. Vkladanie akumulátorov do záhradníckeho náradia, ktoré je zapnuté, môže zapríčiť úraz.
- ▶ Používajte do tohto náradia len určené akumulátory značky Bosch. Používanie iných akumulátorov môže mať za následok poranenie alebo spôsobiť požiar.
- ▶ Akumulátor neotvárajte. Hrozí nebezpečenstvo skratu.



Chráňte akumulátor pred horúčavou (napr. aj pred trvalým snečným žiarením), pred ohňom, vodou a vlhkosťou. Hrozí nebezpečenstvo výbuchu.



- ▶ Ak zariadenie nepoužívate, uchovávajte nepoužívaný akumulátor mimo kancelárskych spinkov, kľúčov, klinec, skrutiek alebo iných malých kovových predmetov, ktoré by mohli spôsobiť premostenie kontaktov. Skrat medzi kontaktmi akumulátora môže mať za následok popálenie alebo požiar.
- ▶ V prípade jeho poškodenia alebo neodborného použitia môžu z akumulátora unikať škodlivé výpary. Zabezpečte prívod čerstvého vzduchu a pri ťažkostiach vyhľadajte lekára. Výpary môžu dráždiť dýchacie cesty.
- ▶ Akumulátor používajte len v produktoch výrobcu. Len tak bude akumulátor chránený pred nebezpečným preťažením.
- ▶ Špicatými predmetmi, ako napr. klinec alebo skrutkovače alebo pôsobením vonkajšej sily môže dôjsť k poškodeniu akumulátora. Vo vnútri môže dôjsť ku skratu a akumulátor môže začať horieť, môže z neho unikať dym, môže vybuchnúť alebo sa prehriať.
- ▶ Akumulátor neskratujte. Hrozí nebezpečenstvo výbuchu.
- ▶ Chráňte akumulátor pred vlhkosťou a vodou.

- ▶ Skladujte toto záhradné náradie pri rozsahu teploty od -20 °C do 50 °C. Nenechávajte napríklad ležať záhradné náradie v lete v motorovom vozidle.
- ▶ Príležitostne prečistite vetracie štrbiny akumulátora čistým jemným suchým štetcom.

Opis výrobku a výkonu



Prečítajte si všetky bezpečnostné pokyny a upozornenia. Nedostatočné dodržiavanie bezpečnostných predpisov a pokynov môže mať za následok zásah elektrickým prúdom, požiar, alebo spôsobiť vážne poranenia.

Preštudujte si aj obrázky v zadnej časti tohto návodu na používanie.

Používanie podľa určenia

Toto záhradné náradie je určené na odpratávanie lístia a iných záhradných odpadov, ako napríklad tráva, konáre a borovicové ihličie.

Vyobrazené komponenty (pozri obrázok A)

Číslovanie jednotlivých vyobrazených komponentov sa vzťahuje na zobrazenie produktu na grafických stranách tohto Návodu na používanie.

- (1) Regulátor rýchlosti prúdu vzduchu
- (2) Zapínač/vypínač
- (3) Typový štítok/sériové číslo
- (4) Prívod vzduchu
- (5) Dýza
- (6) Upevňovací bod dýzy
- (7) Nabíjačka^{a)}
- (8) Ukazovateľ stavu nabitia akumulátora^{a)}
- (9) Akumulátor^{a)}
- (10) Tlačidlo odblokovania akumulátora^{a)}

a) **Vyobrazené alebo opísané príslušenstvo nepatrí do štandardného rozsahu dodávky. Kompletné príslušenstvo nájdete v našom sortimente príslušenstva.**

Technické údaje

Akumulátorový fúkač lístia		GBL 18V-750
Číslo predmetu		3 600 HD2 000
Menovité napätie ^{A)}	V	18
Rýchlosť prúdu vzduchu, max. ^{A)}	km/h	198
Max. objemový prietok	m ³ /h	780
Hmotnosť podľa EPTA-Procedure 01:2014 ^{A)}		
- bez akumulátora	kg	2,8
- s akumulátorom	kg	3,8 (ProCORE 5,5 Ah) - 3,8 (ProCORE 8,0 Ah) - 4,1 (ProCORE 12,0 Ah)
Sériové číslo		pozri typový štítok na výrobku
odporúčaná teplota okolia pri nabíjaní	°C	0 ... +35

Akumulátorový fúkač lístia**GBL 18V-750**

povolená teplota okolia pri prevádzke ^{B)} a pri skladovaní	°C	-10 ... +40
kompatibilné akumulátory		GBA 18V... ProCORE18V.. 1,5 Ah, 5,5 Ah, 8,0 Ah, 12 Ah
odporúčané akumulátory		ProCORE18V... ≥5,5 Ah
odporúčané nabíjačky		GAL 18... GAX 18...

A) V závislosti od použitého akumulátora

B) Obmedzený výkon pri teplotách <0 °C.

Informácia o hlučnosti/vibráciách**3 600 HD2 000**Hodnoty emisií hluku zisťované podľa normy **EN 50636-2-100:2014**

Hladina hluku produktu, hodnotená ako A, je typicky:

– Hladina akustického tlaku	dB(A)	82
– Nepresnosť merania K	dB	= 3,0

Celkové hodnoty vibrácií a_h (suma vektorov troch smerov) a nepresnosť merania K zisťované podľa normy **EN 50636-2-100:2014**

– Hodnota emisie vibrácií a_h	m/s ²	< 2,5
– Nepresnosť merania K	m/s ²	= 1,5

Akumulátor

Bosch predáva akumulátorové elektrické náradie aj bez akumulátora. Informáciu, či je súčasťou dodávky vášho elektrického náradia akumulátor, nájdete na obale.

Nabíjanie akumulátora

► **Používajte len nabíjačky uvedené v technických údajoch.** Len tieto nabíjačky sú prispôbené na lítium-iónový akumulátor používaný pri vašom elektrickom náradí.

Upozornenie: Lítiovo-iónové akumulátory sa na základe medzinárodných dopravných predpisov dodávajú čiastočne nabité. Aby ste zaručili plný výkon akumulátora, pred prvým použitím ho úplne nabite.

Vkladanie akumulátora

Zasuňte nabitý akumulátor do uchytenia akumulátora tak, aby zaskočil.

Bosch odporúča používať akumulátory s kapacitou minimálne 3,0 Ah.

Vyberanie akumulátora

Na vybratie akumulátora stlačte odistovacie tlačidlo akumulátora a akumulátor vytiahnite von. **Nepoužívajte pritom neprimeranú silu.**

Akumulátor je vybavený 2 blokovacími stupňami, ktoré majú zabrániť tomu, aby pri neúmyselnom stlačení odistovacieho tlačidla akumulátor nevypadol. Kým sa akumulátor nachádza

v elektrickom náradí, je pridržiavaný v správnej polohe pomocou pružiny.

Indikácia stavu nabitia akumulátora

Zelené LED kontrolky indikácie stavu nabitia akumulátora zobrazujú stav nabitia akumulátora. Z bezpečnostných dôvodov je zisťovanie stavu nabitia možné len vtedy, keď je elektrické náradie zastavené.

Stlačte tlačidlo pre indikáciu stavu nabitia alebo , aby sa zobrazil stav nabitia. Je to možné aj vtedy, keď je akumulátor vybratý.

Ak po stlačení tlačidla pre indikáciu stavu nabitia nesvieti žiadna LED kontrolka, akumulátor je chybný a musí sa vymeniť.

Typ akumulátora GBA 18V...

LED	Kapacita
Trvalé svietenie 3× zelená	60–100 %
Trvalé svietenie 2× zelená	30–60 %
Trvalé svietenie 1× zelená	5–30 %
Blikanie 1× zelená	0–5 %

Typ akumulátora ProCORE18V...

LED	Kapacita
Trvalé svietenie 5 × zelená	80–100 %
Trvalé svietenie 4 × zelená	60–80 %
Trvalé svietenie 3 × zelená	40–60 %
Trvalé svietenie 2 × zelená	20–40 %
Trvalé svietenie 1 × zelená	5–20 %
Blikanie 1 × zelená	0–5 %

Pokyny na optimálne zaobchádzanie s akumulátorom

Chráňte akumulátor pred vlhkosťou a vodou.

Akumulátor skladujte iba pri teplote v rozsahu od –20 °C do 50 °C. Nenechávajte akumulátor napríklad v lete položený v automobile.

Príležitostne vyčistite vetracie štrbiny akumulátora čistým, mäkkým a suchým štetcom.

Výrazne skrátená doba prevádzky akumulátora po nabití signalizuje, že akumulátor je opotrebovaný a treba ho vymeniť za nový.

Dodržiavajte upozornenia týkajúce sa likvidácie.

Montáž a prevádzka

- **Pozor: Skôr než budete vykonávať nastavovacie a čistiace práce vypnite elektrické náradie a odstráňte akumulátor.**
- **Akumulátor je vybavený dvojítm systémom zaistenia pre ešte vyššiu bezpečnosť.** Stlačte raz tlačidlo odblokovania, aby ste odpojili akumulátor od elektrického napájania záhradného náradia, ale nechajte ho na prepravu po záhrade v jeho druhom zaistení, aby záhradné náradie zostalo aktivované.

Hľadanie porúch

V nasledujúcej tabuľke sú uvedené symptómy porúch a spôsob ich odstránenia pre prípad, keby Vaše náradie niekedy nepracovalo spoľahlivo. Ak pomocou nej nebudete vedieť lokalizovať poruchu, obráťte sa na svoju autorizovanú servisnú opravovňu Bosch.

Pozor: Pred vyhľadávaním chýb vypnite prístroj.

Pozor: V prípade úrazu, resp. nehody alebo zlomenia nástroja okamžite odstavte stroj a odstráňte akumulátor.

Príznak	Možná príčina	Odstránenie príčiny
Záhradné náradie nebeží	Akumulátor je vybitý	Dobite akumulátor
	Nesprávne vložený akumulátor	Vložte akumulátor správne (pozri obrázok C)
	Príliš studený/horúci akumulátor	Nechajte akumulátor zohriať/vychladnúť. Vždy produkt spúšťajte s nízkymi otáčkami
Záhradné náradie beží prerušovane	Poškodené záhradné náradie	Vyhľadajte autorizovanú servisnú opravovňu
	Porucha vypínača	Vyhľadajte autorizovanú servisnú opravovňu

► **Najlepšie výsledky dosiahnete vtedy, keď záhradné náradie spustíte s úplne nabitým akumulátorom.**

Stlačením tlačidla na akumulátore môžete prostredníctvom ukazovateľov LED zistiť a skontrolovať stav nabitia akumulátora.

Číslovanie jednotlivých vyobrazených komponentov sa vzťahuje na zobrazenie produktu na grafických stranách tohto Návodu na používanie.

Cieľ činnosti	Obrázok	Strana
Rozsah dodávky	A	181
Montáž dýzy	B	181
Vloženie/nabíjanie akumulátora	C	182
Zapnutie/vypnutie	D	182
Nastavenie rýchlosti prúdu vzduchu	E	182
Pracovný pokyn	F	182
Údržba	G	183

Symbody

Nasledujúce symboly sú pre čítanie a pochopenie tohto Návodu na používanie veľmi dôležité. Dobré si tieto symboly a ich významy zapamätajte. Správna interpretácia týchto symbolov Vám bude pomáhať prístroj lepšie a bezpečnejšie používať.

Symbol	Význam
	Smer pohybu
	Zapnutie
	Vypnutie
CLICK!	Počuteľný hluk
	Príslušenstvo

Príznak	Možná príčina	Odstránenie príčiny
	Poškodený regulátor rýchlosti prúdu vzduchu	Vyhľadajte servis pre zákazníkov
Silné vibrácie/hluk	Záhradné náradie je pokazené	Vyhľadajte autorizovanú servisnú opravovňu
Doba práce s náradím na jedno nabíjanie akumulátora je príliš krátka	Akumulátor sa dlhší čas nepoužíval, alebo sa používal len krátko Pokazený alebo poškodený akumulátor	Úplne nabite akumulátor Nahradte akumulátor
Záhradné náradie nefúka	Zablokovaná dýza	Uvoľnite dýzu
Zredukovaný prietok vzduchu	Zablokovaný vstup vzduchu Príliš studený akumulátor	Uvoľnite vstup vzduchu Vždy produkt spúšťajte s nízkymi otáčkami
Dýza sa nedá namontovať	Nesprávna montáž	Namontujte dýzu správne (pozri obrázok B)

Údržba a servis

Údržba, čistenie a skladovanie

- **Opravu vašich výrobkov zverte len kvalifikovanému odbornému personálu, ktorý používa originálne náhradné diely.** Tým sa zabezpečí zachovanie bezpečnosti.
- **Nikdy neopravujte poškodené akumulátory.** Akumulátory môže opravovať len výrobca alebo autorizovaný servis.

Údržba, čistenie a skladovanie

Odstráňte nečistoty vlhkou utierkou.
Nikdy nepoužívajte rozpúšťadlá.
Nikdy tento produkt nedávajte do kontaktu s vodou.
Neponárajte tento produkt nikdy do vody.

Zákaznícka služba a poradenstvo ohľadom použitia

Servisné stredisko Vám odpovie na otázky týkajúce sa opravy a údržby Vášho produktu ako aj náhradných dielov. Rozkladové výkresy a informácie o náhradných dieloch nájdete tiež na: **www.bosch-pt.com**
V prípade otázok týkajúcich sa našich výrobkov a príslušenstva Vám ochotne pomôže poradenský tím Bosch.
V prípade akýchkoľvek otázok a objednávok náhradných dielov uvádzajte bezpodmienečne 10-miestne vecné číslo uvedené na typovom štítku výrobku.

Slovenčina

Na www.bosch-pt.sk si môžete objednať opravu vášho stroja alebo náhradné diely online.
Tel.: +421 2 48 703 800
Fax: +421 2 48 703 801
E-Mail: servis.naradia@sk.bosch.com
www.bosch-pt.sk

Ďalšie adresy servisov nájdete na:

www.bosch-pt.com/serviceaddresses

Transport

Odporúčané lítiovo-iónové akumulátory podliehajú požiadavkám na transport nebezpečného nákladu. Tieto aku-

mulátory smie používateľ náradia prepravovať po cestách bez ďalších opatrení.

Pri zasielaní tretími osobami (napr.: leteckou dopravou alebo prostredníctvom špedície) treba rešpektovať osobitné požiadavky na obaly a označenie. V takomto prípade treba pri príprave zásielky bezpodmienečne konzultovať s odborníkom na prepravu nebezpečného tovaru.

Akumulátory zasielajte iba vtedy, ak nemajú poškodený obal. Otvorené kontakty prelepte a akumulátor zabaľte tak, aby sa v obale nemohol posúvať. Rešpektujte aj prípadné doplňujúce národné predpisy.

Likvidácia



Výrobky, akumulátory, príslušenstvo a obaly dajte na likvidáciu zodpovedajúcu ochrane životného prostredia.



Neodhadzujte výrobky a akumulátory alebo batérie do komunálneho odpadu!

Len pre krajinu EÚ:

Podľa Európskej smernice 2012/19/EÚ a podľa Európskej smernice 2006/66/ES treba výrobky, ktoré sa už nedajú používať alebo opotrebované akumulátory/batérie zbierať separovane a dať ich na recykláciu zodpovedajúcu ochrane životného prostredia.

Pri nesprávnej likvidácii môžu mať staré elektrické a elektronické zariadenia kvôli novej prítomnosti nebezpečných látok škodlivý vplyv na životné prostredie a ľudské zdravie.

Akumulátory/batérie:

Li-Ion:

Dodržiňte pokyny uvedené v časti Transport (pozri „Transport“, Stránka 91).

Magyar

Biztonsági előírások

A kerti kisképen található jelek és jelzések magyarázata



Általános tájékoztató a veszélyekről.



Gondosan olvassa el az Üzemeltetési útmutatót.



Esőben ne használja.



FIGYELMEZTETÉS: Ügyeljen a kirepített tárgyra.



FIGYELMEZTETÉS: Tartsa távol a közelben tartózkodókat.



Ne nyúljon a kezével, lábával vagy bő ruhával a nyílásokba, amíg a termék működésben van.



Forgó fűvberendezés. Ne nyúljon a kezével, lábával, a hosszú hajával vagy a bő ruhájával a nyílásokba, amíg a termék működésben van.



Viseljen védőszemüveget és fülvédőt.



FIGYELMEZTETÉS: A karbantartási munkák megkezdése előtt válassza le az akkumulátort.

Általános biztonsági előírások az elektromos kéziszerszámokhoz

FIGYELMEZTETÉS Olvassa el valamennyi biztonsági tájékoztatót, előírást, illusztrációt és adatot, amelyet az elektromos kéziszerszámmal együtt megkapott. Az alábbiakban felsorolt előírások betartásának elmulasztása áramütéshez, tűzhöz és/vagy súlyos testi sérülésekhez vezethet.

Kérjük a későbbi használatra gondosan őrizze meg ezeket az előírásokat.

Az alább alkalmazott "elektromos kéziszerszám" fogalom a hálózati elektromos kéziszerszámokat (hálózati csatlakozó kábellel) és az akkumulátoros elektromos kéziszerszámokat (hálózati csatlakozó kábel nélkül) foglalja magában.

Munkahelyi biztonság

- ▶ **Tartsa tisztán és jól megvilágítva a munkaterületet.** A zsúfolt vagy sötét területeken gyakrabban következnek be balesetek.
- ▶ **Tartsa távol a gyerekeket és a nézelődőket, ha az elektromos kéziszerszámot használja.** Ha elvonják a figyelmét, elvesztheti az uralmát a berendezés felett.
- ▶ **Üzem közben a berendezéstől mért 3 m sugarú körön belül a kezelőn kívül más személyek, illetve állatok nem tartózkodhatnak.** A szemetet sohasem szabad a közelben álló személyek felé fújni.
- ▶ **A termék üzemeltetése során ügyeljen a nem hallható veszélyekre is.**
- ▶ **Ügyeljen rá, hogy ne botoljon bele a készülékbe, ha azt a földre állította.**
- ▶ **A más személyek által eszenvedett balesetekért, illetve a más tulajdonában elkeletkezett károkért a kezelő vagy felhasználó felel.**

Elektromos biztonsági előírások

- ▶ **Kerülje el a földelt felületekkel való érintkezést, mint például csövek, fűtőtestek, kályhák és hűtőgépek.** Az áramütés veszélye megnövekszik, ha a teste földelve van.
- ▶ **Tartsa távol az elektromos kéziszerszámot az esőtől és a nedvességtől.** Ha víz hatol be egy elektromos kéziszerszámba, ez megnöveli az áramütés veszélyét.
- ▶ **Kerülje a rossz időjárási feltételeket, főleg ha viharveszély áll fenn.**

Személyi biztonság

- ▶ **Munka közben mindig figyeljen, ügyeljen arra, amit csinál és megfontoltan dolgozzon az elektromos kéziszerszámmal. Ne használja a berendezést ha fáradt vagy kábítószert, alkoholt vagy gyógyszer hatása alatt áll.** Egy pillanatnyi figyelmetlenség a szerszám használata közben komoly sérülésekhez vezethet.
- ▶ **Viseljen védőfelszerelést. Viseljen mindig védőszemüveget.** A védőfelszerelések, mint a porvédő álarc, csúszásbiztos védőcipő, védősapka és fülvédő megfelelő használata csökkenti a személyi sérülések kockázatát.
- ▶ **Viseljen megfelelő ruházatot. Ne viseljen bő ruhát vagy ékszereket. Tartsa távol a haját és a ruháját a mozgó részeketől.** A bő ruhát, az ékszereket és a hosszú haját a szerszám mozgó részei magukkal rántathatják.
- ▶ **Ne becsülje túl önmagát. Ügyeljen arra, hogy mindig biztosan álljon és az egyensúlyát megtartsa.** Így az elektromos kéziszerszám felett váratlan helyzetekben is jobban tud uralkodni.
- ▶ **Ne fusson a termékkel.**
- ▶ **A terméket mindig a talajon állva derékmagasságban használja.**
- ▶ **Ne hagyja, hogy az elektromos kéziszerszám gyakori használata során szerzett tapasztalatok túlságosan magabiztossá tegyék, és figyelmen kívül hagyja az idevonatkozó biztonsági alapelveket.** Egy gondatlan művelet egy másodperc törtrésze alatt súlyos sérüléseket okozhat.

Az elektromos kéziszerszámok gondos kezelése és használata

- ▶ **A használaton kívüli elektromos kéziszerszámokat olyan helyen tárolja, ahol azokhoz gyermekek nem férhetnek hozzá. Ne hagyja, hogy olyan személyek használják az elektromos kéziszerszámot, akik nem ismerik a szerszámot, vagy nem olvasták el ezt az útmutatót.** Az elektromos kéziszerszámok veszélyesek, ha azokat gyakorlatlan személyek használják.
- ▶ **Tartsa megfelelően karban az elektromos kéziszerszámokat és a tartozékokat. Ellenőrizze, hogy a mozgó alkatrészek kifogástalanul működnek-e, nincsenek-e beszorulva, illetve nincsenek-e eltörve vagy megrongálódva olyan alkatrészek, amelyek hatással lehetnek az elektromos kéziszerszám működésére. A berendezés megrongálódott részeit a készülék használata előtt javíttassa meg.** Sok olyan baleset történik, amelyet az elektromos kéziszerszám nem megfelelő karbantartására lehet visszavezetni.
- ▶ **Tartsa szárazon, tisztán valamint olaj- és zsírmentes állapotban a fogantyúkat és markoló felületeket.** A csúszós fogantyúk és markoló felületek váratlan helyzetben lehetetlenné teszik az elektromos kéziszerszám biztonságos kezelését és irányítását.
- ▶ **Sohase locsolja le vízzel a terméket. Sohase mártsa vízbe a terméket.**
- ▶ **A terméket csak az arra felszerelt fúvókával üzemeltesse.**
- ▶ **Csak kerti hulladékokat fújjon el.** Ne használja a terméket forró, éghető vagy robbanékony anyagok közelében. Ne fújjon havat vagy olyan tárgyakat, amelyek lövedékké válhatnak. Ne használja a lombfúvót járművek (például gördeszka) meghajtására.
- ▶ **A kerti kisgép a kikapcsolás után még néhány másodpercig tovább működik (még van légáram).** Várja meg, amíg a motor leáll, mielőtt azt ismét bekapcsolná. Ne kapcsolja ki és be azonnal egymás után a kerti kisgépet.
- ▶ **Ez a termék nincs arra elirányozva, hogy azt olyan személyek (beleértve a gyerekeket) használják, akiknek a fizikai, érzékelési, vagy értelmi képességeik korlátozottak, vagy nincsenek meg a megfelelő tapasztalataik, illetve tudásuk, kivéve ha az ilyen személyekre a biztonságukért felelős más személy felügyel, vagy utasításokat ad arra, hogyan kell használni a terméket.** A gyerekeket felügyelni kell, hogy garantálni lehessen, hogy a termékkel ne játszanak.
- ▶ **Tartsa minden szennyeződéstől mentesen valamennyi hűtőlevegőnyílást.**
- ▶ **A terméken nem szabad változtatásokat végrehajtani.** A nem megengedett változtatások befolyásolhatják a termék biztonságát és megnövekedett zajokhoz és rezgésekhez vezethetnek.
- ▶ **A terméket mindig csak egy alacsony sebességfokozatban indítsa el, erre különösen alacsony hőmérsékletek esetén kell ügyelni.** Ha alacsony hőmérsékletek

mellett egy magasabb fordulatszámot jelöl ki, akkor előfordulhat, hogy a termék a kijelöltnél alacsonyabb fordulatszámmal indul és csak lassan gyorsul fel a kijelölt sebességre.

- ▶ **Ne tegyen más tárgyakat a termékre.**
- ▶ **Ne használja a terméket zárt helyiségekben, ahol a port be lehet lélegezni.**
- ▶ **Ha a termék szokatlan zajokat bocsát ki vagy rezgésbe jön, főleg ha ez a ventilátorból származik, küldje be a terméket a Vevőszolgálatához.**

Biztonsági előírások és tájékoztatók az akkumulátor optimális kezeléséhez

- ▶ **Győződjön meg róla, hogy a termék ki van kapcsolva, mielőtt beszerelné az akkumulátort.** Ha egy bekapcsolt termékbe szerel be egy akkumulátort, ez balesetekhez vezethet.
- ▶ **A kerti kisgépben csak az ahhoz előírányozott Bosch akkumulátorokat használja.** Más akkumulátorok használata személyi sérüléseket és tüzet okozhat.
- ▶ **Ne nyissa fel az akkumulátort.** Ekkor fennáll egy rövidzárlat veszélye.



Óvja meg az akkumulátort a magas hőmérsékletektől, (például a tartós napsugárzás hatásától is), a tüztől, a víztől és a nedveségtől. Robbanásveszély áll fenn.

- ▶ **Ha nem használja a készüléket, tartsa távol a használaton kívüli akkumulátort az irodai kapcsoktól, pénzérméktől, szerszámkulcsoktól, szögektől, csavaroktól és más kis fémtárgyaktól, amelyek az érintkezőket áthidalhatják.** Az akkumulátor érintkezői közötti rövidzárlat égési sérüléseket vagy tüzet okozhat.
- ▶ **Az akkumulátor megrongálódása vagy szakszerűtlen kezelése esetén abból gőzök léphetnek ki.** Szellőztesse ki az érintett területet, és ha panasza van, keressen fel egy orvost. A gőz a légutakat ingerelheti.
- ▶ **Az akkumulátort csak a gyártó termékeiben használja.** Az akkumulátort csak így lehet megvédeni a veszélyes túlterheléstől.
- ▶ **Az akkumulátort hegyes tárgyak, például tűk vagy csavarhúzó, vagy külső erőbehatások megrongálhatják.** Belső rövidzárlat léphet fel és az akkumulátor kigyuladhat, füstöt bocsáthat ki, felrobbanhat, vagy túlhevülhet.
- ▶ **Sohase zárja rövidre az akkumulátor pólusait.** Robbanásveszély.
- ▶ Óvja meg az akkumulátort a nedveségtől és a víztől.
- ▶ A kerti kisgépet és az akkumulátort csak a -20 °C és 50 °C közötti hőmérséklet tartományban tárolja. Ezért például nyáron ne hagyja az autóban az akkumulátort.
- ▶ Időnként tisztítsa meg az akkumulátor szellőzőrését egy puha, tiszta és száraz ecsettel.

A termék és a teljesítmény leírása



Olvassa el az összes biztonsági figyelmeztetést és előírást. A biztonsági előírások és utasítások betartásának elmulasztása áramütéshez, tűzhöz és/vagy súlyos sérülésekhez vezethet.

Kérjük, vegye figyelembe a használati utasítás hátsó részében található ábrákat.

Rendeltetészerű használat

A kerti kisgép lomb és kerti hulladék, mint például, fű, ágak és fenyőtű fúvással történő összeszedésére szolgál.

Az ábrázolt komponensek (lásd az A ábrát)

A készülék ábrázolásra kerülő komponenseinek sorszámozása a terméknek az ábra-oldalokon található képére vonatkozik.

- (1) Légáram sebesség szabályozó
- (2) Be-/kikapcsoló
- (3) Típus tábla / gyári szám
- (4) Levegő-beömlő nyílás
- (5) Fúvóka
- (6) Fúvóka rögzítési pont
- (7) Töltőkészülék^{a)}
- (8) Akkumulátor töltésszint kijelző^{a)}
- (9) Akkumulátor^{a)}
- (10) Akkumulátor reteszelés feloldó gomb^{a)}

a) **A képeken látható vagy a szövegben leírt tartozékok részben nem tartoznak a standard szállítmányhoz. Tartozékprogramunkban valamennyi tartozék megtalálható.**

Műszaki adatok

Akkumulátoros lombfúvó gép		GBL 18V-750
Rendelési szám		3 600 HD2 000
Névleges feszültség ^{A)}	V	18
Légáram sebesség, max. ^{A)}	km/ó	198
Térfogati légáram, max.	m ³ /óra	780
Súly a 01:2014 EPTA-eljárás szerint ^{A)}		
- akkumulátor nélkül	kg	2,8
- akkumulátorral	kg	3,8 (ProCORE 5,5 Aó) - 3,8 (ProCORE 8,0 Aó) - 4,1 (ProCORE 12,0 Aó)
Gyári szám (Serial Number)		lásd a terméken elhelyezett típus táblát
javasolt környezeti hőmérséklet a töltés során	°C	0 ... +35
Megengedett környezeti hőmérséklet az üzemelés és a tárolás során ^{B)}	°C	-10 ... +40
kompatibilis akkumulátorok		GBA 18V... ProCORE18V.. 1,5 Ah, 5,5 Ah, 8,0 Ah, 12 Ah
javasolt akkumulátorok		ProCORE18V... ≥ 5,5 Aó
javasolt töltőkészülékek		GAL 18... GAX 18...

A) az alkalmazásra kerülő akkumulátortól függ

B) <0 °C hőmérsékletek esetén korlátozott teljesítmény

Zaj és vibráció értékek

3 600 HD2 000

A zajkibocsátási értékek a **EN 50636-2-100:2014** előírásainak megfelelően kerültek meghatározásra

A termék A-értékelésű zajszintjének tipikus értékei:

- Hangnyomás-szint	dB(A)	82
- Bizonytalanság K	dB	= 3,0

Az a_n rezgési összértékek (a három irány vektorösszege) és a K szórás az **EN 50636-2-100:2014** szabvány szerint:

– Rezgés kibocsátási érték, a_{h}	m/s ²	< 2,5
– Bizonytalanság K	m/s ²	= 1,5

Akkumulátor

A **Bosch** vállalat az akkumulátoros elektromos kéziszerszámokat akkumulátorok nélkül is árusítja. Azt, hogy az Ön elektromos kéziszerszámának szállítási terjedelme egy akkumulátort is magában foglal-e, a csomagolásról lehet leolvasni.

Az akkumulátor feltöltése

► **Csak a Műszaki Adatoknál megadott töltőkészüléket használja.** Csak ezek a töltőkészülékek felelnek meg pontosan az Ön elektromos kéziszerszámában alkalmazásra kerülő Li-ion-akkumulátornak.

Figyelem: A lítium-ion-akkumulátorok a nemzetközi szállítási előírásoknak megfelelően csak részben feltöltve kerülnek kiszállításra. Az akkumulátor teljes teljesítményének biztosítása az első alkalmazás előtt tölts fel teljesen az akkumulátort.

Az akkumulátor beszerelése

Tolja be a feltöltött akkumulátort az akkumulátor fogadó egy-ségbe, amíg az érezhetően bepattan.

A **Bosch** cég legalább 3,0 Aó kapacitású akkumulátorok használatát javasolja.

Az akkumulátor kivétele

Az akkumulátor eltávolításához nyomja meg az akkumulátor reteszélsfeloldó gombot és húzza ki az akkumulátort. **Ne erőltesse a kihúzást.**

Az akkumulátor 2 reteszelővállal van ellátva, amelyek meggátolják, hogy az akkumulátor az akkumulátor reteszélsfeloldó gomb akaratlan megnyomásakor kiessen. Amíg az akkumulátor be van helyezve az elektromos kéziszerszámba, azt egy rugó a helyén tartja.

Akkumulátor töltöttségi szint kijelző

Az akkumulátor töltési szint kijelző display zöld LED-jei az akkumulátor töltési szintjét mutatják. A töltöttségi szintet biztonsági okokból csak használaton kívüli elektromos kéziszerszám esetén lehet lekerdeezni.

Nyomja meg a vagy a feltöltési szint kijelző gombot, hogy ki-jelelje a töltési szintet. Erre kivett akkumulátor esetén is van lehetőség.

Ha az akkumulátor feltöltési szint kijelző gomb megnyomása után egy LED sem világít, az akkumulátor meghibásodott és ki kell cserélni.

Akkumulátor típus: GBA 18V...



LED	Kapacitás
Tartós fény, 3 × zöld	60–100 %
Tartós fény, 2 × zöld	30–60 %
Tartós fény, 1 × zöld	5–30 %
Villogó fény, 1 × zöld	0–5 %

Akkumulátor típus: ProCORE18V...



LED	Kapacitás
Tartós fény, 5 × zöld	80–100 %
Tartós fény, 4 × zöld	60–80 %
Tartós fény, 3 × zöld	40–60 %
Tartós fény, 2 × zöld	20–40 %
Tartós fény, 1 × zöld	5–20 %
Villogó fény, 1 × zöld	0–5 %

Tájékoztató az akkumulátor optimális kezeléséhez

Óvja meg az akkumulátort a nedvességtől és a víztől.

Az akkumulátort csak a –20 °C ... 50 °C hőmérséklet tartományban szabad tárolni. Ne hagyja például az akkumulátort nyáron egy gépjárműben.

Időnként tisztítsa meg az akkumulátor szellőzőrését egy puha, tiszta és száraz ecsettel.

Ha az akkumulátor feltöltése után a készülék már csak lényegesen rövidebb ideig üzemeltethető, akkor az akkumulátor elhasználódott és ki kell cserélni.

Vegye figyelembe a hulladékba való eltávolítással kapcsolatos előírásokat.

Felszerelés és üzemeltetés

- **Figyelem: Kapcsolja ki az elektromos kéziszerszámot és távolítsa el az akkumulátort, mielőtt beállítási vagy tisztítási munkákat hajtana végre.**
- **Az akkumulátor a biztonság növelésére egy ket-tős reteszelő rendszerrel van ellátva.** Nyomja meg egy-szer a reteszéls feloldó gombot, hogy elválassza az akku-mulátort a kerti kiegészítő áramellátásától, de hagyja meg a második reteszélsét a gépen a kerten belüli szállításhoz, anélkül, hogy a kerti kiegészítőt aktiválná.



- **A legjobb eredményeket akkor lehet elérni, ha a kerti kismegépet teljesen feltöltött akkumulátorral indítja el.** A töltési szintet az akkumulátoron található gomb megnyomása után az LED-kijelzőn lehet leolvasni.

A készülék ábrázolásra kerülő komponenseinek sorszámozása a terméknek az ábra-oldalakon található képeire vonatkozik.

A tevékenység célja	Ábra	Oldal
Szállítmány tartalma	A	181
A fúvóka felszerelése	B	181
Az akkumulátor behelyezése/feltöltése	C	182
Be- és kikapcsolás	D	182
A légáram sebességének beállítása	E	182
Megjegyzés a munkához	F	182
Karbantartás	G	183

Jelképes ábrák

Az ezt követő jelmagyarazat a Használati útmutató elolvasásának és megértésének megkönnyítésére szolgál. Jegyezze meg ezeket a szimbólumokat és jelentésüket. A szimbólumok helyes interpretálása segítségével lehet a termék jobb és biztonságosabb használatában.

Jel	Magyarázat
	Mozgásirány
	Bekapcsolás
	Kikapcsolás
CLICK!	Hallható zaj
	Tartozékok

Hibakeresés

A következő táblázat a hibatüneteket és ezek elhárításának leírását tartalmazza, ezt akkor kell használni, ha a berendezés nem megfelelően működik. Ha a táblázat segítségével nem tudja behatárolni és elhárítani a hibát, forduljon a szervizműhelyéhez.

Figyelem: A hibakeresés előtt kapcsolja ki a készüléket.

Figyelem: Egy baleset vagy egy szerszámtörés esetén azonnal állítsa le a gépet és vegye ki belőle az akkumulátort.

Szimptóma	Lehetséges ok	Hibaelhárítás
A kerti kismegépet nem működik	Az akkumulátor lemerült	Töltse fel az akkumulátort
	Az akkumulátor nincs helyesen behelyezve	Helyezze be helyesen az akkumulátort (lásd a C ábrát)
	Az akkumulátor túl hideg / túl meleg	Hagyja felmelegedni/lehűlni az akkumulátort. A terméket mindig egy alacsony fordulatszámmal indítsa
	A kerti kismegépet meghibásodott	Keressen fel egy vevőszolgálatot
A kerti kismegépet csak megszakításokkal működik	A be-/kikapcsoló meghibásodott	Keressen fel egy vevőszolgálatot
	A légáram sebesség szabályozó meghibásodott	Keressen fel egy vevőszolgálatot
Erős rezgések/zajok	A kerti kismegépet meghibásodott	Keressen fel egy vevőszolgálatot
Az egy feltöltéssel elért munkaidő túl alacsony	Az akkumulátort hosszú ideig egyáltalán nem, vagy csak rövid időre használták	Töltse fel teljesen az akkumulátort
	Az akkumulátor megrongálódott vagy meghibásodott	Cserélje ki az akkumulátort
A kerti kismegépet nem fúj	A fúvóka eldugult	Tegye szabaddá a fúvókát
Csökkent légáram	A légbevezető nyílás eldugult	Tegye szabaddá a légbevezető nyílást
	Az akkumulátor túl hideg	A terméket mindig egy alacsony fordulatszámmal indítsa
A fúvókát nem sikerül felszerelni	Hibás szerelés	Szerelje fel helyesen a fúvókát (lásd a B ábrát)

Karbantartás és szerviz

Karbantartás, tisztítás és tárolás

- ▶ **A termékeit csak szakképzett személyzet és csak eredeti pótalkatrészek felhasználásával javíthatja.** Ez biztosítja, hogy a termékek biztonságosak maradjanak.
- ▶ **Sohase szervizeljen megromlózott akkumulátort.** Az akkumulátort csak a gyártónak, vagy az erre feljogosított szolgáltatóknak szabad szervizelniük.

Karbantartás, tisztítás és tárolás

A szennyeződések egy megnedvesített kendővel távolítsa el.

Oldószereket sohasem használjon.

Sohase locsolja le vízzel a terméket.

Sohase mártsa vízbe a terméket.

Vevőszolgálat és alkalmazási tanácsadó

A vevőszolgálat a terméke javításával és karbantartásával, valamint a pótalkatrészekkel kapcsolatos kérdésekre szívesen válaszol. A pótalkatrészekkel kapcsolatos robbantott ábrák és egyéb információk a következő címen találhatóak:

www.bosch-pt.com

A Bosch Alkalmazási Tanácsadó Team a termékeinkkel és azok tartozékaival kapcsolatos kérdésekben szívesen nyújt segítséget.

Ha kérdései vannak vagy pótalkatrészeket szeretne rendelni, okvetlenül adja meg a termék típus tábláján található 10-jegyű cikkszámot.

Magyarország

Robert Bosch Kft.

1103 Budapest

Gyömrői út. 120.

A www.bosch-pt.hu oldalon online megrendelheti készülékének javítását.

Tel.: +36 1 879 8502

Fax: +36 1 879 8505

info.bsc@hu.bosch.com

www.bosch-pt.hu

További szerviz-címek itt találhatóak:

www.bosch-pt.com/serviceaddresses

Szállítás

A javasolt lítium-ion akkumulátorokra a veszélyes árukra vonatkozó követelmények érvényesek. A felhasználó az akkumulátorokat a közúti szállításban minden további nélkül szállíthatják.

Ha az akkumulátorok szállításával harmadik személyt (például: légi vagy egyéb szállító vállalatot) bízna meg, akkor figyelembe kell venni a csomagolásra és a megjelölésre vonatkozó különleges követelményeket. Ebben az esetben a küldemény előkészítésébe be kell vonni egy veszélyes áru szakembert.

Csak akkor küldje el az akkumulátort, ha a háza nincs megromlóva. Ragassza le a nyitott érintkezőket és csomagolja be úgy az akkumulátort, hogy az a csomagoláson belül ne

mozoghasson. Vegye figyelembe az adott országon belüli, az előbbieknél esetleg szigorúbb helyi előírásokat.

Eltávolítás



A termékeket, az akkumulátorokat, a tartozékokat és a csomagolást a környezetvédelmi szempontoknak megfelelően kell újrafelhasználásra előkészíteni.



Sohase dobja ki a termékeket és az akkumulátorokat/elemeket a háztartási szemétkébe!

Csak az EU-tagországok számára:

Az elhasznált termékekre vonatkozó 2012/19/EU európai irányelvnek és az elromlott vagy elhasznált akkumulátorokra/elemekre vonatkozó 2006/66/EK európai irányelvnek megfelelően a már nem használható akkumulátorokat/elemeket külön össze kell gyűjteni és a környezetvédelmi szempontoknak megfelelően kell újrafelhasználásra leadni.

Szakszerűtlen ártalmatlanítás esetén a már használhatatlan elektromos és elektronikus készülékek a bennük esetleg található veszélyes anyagok következtében káros hatással lehetnek a környezetre és az emberek egészségére.

Akkumulátorok/elemek:

Li-ion:

Kérjük vegye figyelembe a Szállítás fejezetben található tájékoztatást (lásd „Szállítás”, Oldal 97).

Русский

Только для стран Евразийского экономического союза (Таможенного союза)

В состав эксплуатационных документов, предусмотренных изготовителем для продукции, могут входить настоящее руководство по эксплуатации, а также приложения. Информация о подтверждении соответствия содержится в приложении.

Информация о стране происхождения указана на корпусе изделия и в приложении.

Дата изготовления указана на последней странице обложки Руководства.

Контактная информация относительно импортера содержится на упаковке.

Срок службы изделия

Срок службы изделия составляет 7 лет. Не рекомендуется к эксплуатации по истечении 5 лет хранения с даты изготовления без предварительной проверки (дату изготовления см. на этикетке).

Указанный срок службы действителен при соблюдении потребителем требований настоящего руководства.

Перечень критических отказов

- не использовать при сильном искрении
- не использовать при появлении сильной вибрации
- не использовать с перебитым или оголённым электрическим кабелем
- не использовать при появлении дыма непосредственно из корпуса изделия

Возможные ошибочные действия персонала

- не использовать с поврежденной рукояткой или поврежденным защитным кожухом
- не использовать на открытом пространстве во время дождя
- не включать при попадании воды в корпус

Критерии предельных состояний

- перетёрт или повреждён электрический кабель
- поврежден корпус изделия

Тип и периодичность технического обслуживания

- Рекомендуется очистить инструмент от пыли после каждого использования.

Хранение

- необходимо хранить в сухом месте
- необходимо хранить вдали от источников повышенных температур и воздействия солнечных лучей
- при хранении необходимо избегать резкого перепада температур
- хранение без упаковки не допускается
- подробные требования к условиям хранения смотрите в ГОСТ 15150-69 (Условие 1)
- Хранить в упаковке предприятия – изготовителя в складских помещениях при температуре окружающей среды от +5 до +40 °С. Относительная влажность воздуха не должна превышать 80 %.

Транспортировка

- категорически не допускается падение и любые механические воздействия на упаковку при транспортировке
- при разгрузке/погрузке не допускается использование любого вида техники, работающей по принципу зажима упаковки
- подробные требования к условиям транспортировки смотрите в ГОСТ 15150-69 (Условие 5)
- Транспортировать при температуре окружающей среды от –50 °С до +50 °С. Относительная влажность воздуха не должна превышать 100 %.

Указания по технике безопасности**Пояснения к символам на садовом инструменте**

Общее указание на наличие опасности.



Прочитайте руководство по эксплуатации.



Не использовать во время дождя.



ПРЕДУПРЕЖДЕНИЕ: Берегитесь разлетающихся частей.



ПРЕДУПРЕЖДЕНИЕ: Не допускайте на место работы посторонних.



Не вставляйте руки, ноги и одежду в отверстия, когда садовый инструмент работает.



Вращающаяся воздуходувка. Не вставляйте руки, ноги, длинные волосы или свободно сидящую одежду в отверстия, когда садовый инструмент работает.



Обязательно надевайте средства защиты органов зрения и слуха.



ПРЕДУПРЕЖДЕНИЕ: Перед работами по техобслуживанию отсоедините аккумулятор.

Общие указания по технике безопасности обращения с электроинструментами

ПРЕДУПРЕЖДЕНИЕ Прочитайте все указания по технике безопасности, инструкции, иллюстрации и спецификации, предоставленные вместе с настоящим электроинструментом. Несоблюдение каких-либо из указанных ниже инструкций может стать причиной поражения электрическим током, пожара и/или тяжелых травм.

Сохраняйте эти инструкции и указания для будущего использования.

Использованное в настоящих инструкциях и указаниях понятие «электроинструмент» распространяется на электроинструмент с питанием от сети (с сетевым шнуром) и на аккумуляторный электроинструмент (без сетевого шнура).

Безопасность рабочего места

- ▶ **Содержите рабочее место в чистоте и хорошо освещенным.** Беспорядок или неосвещенные участки рабочего места могут привести к несчастным случаям.
- ▶ **Во время работы с электроинструментом не допускайте близко к Вашему рабочему месту детей и посторонних лиц.** Отвлечшись, Вы можете потерять контроль над электроинструментом.

- ▶ **Во время работы в радиусе 3 м не должны находиться другие люди или животные.** Никогда не сдвигайте грязь в направлении стоящих рядом людей.
- ▶ **Во время эксплуатации изделия следите за опасностями, которых будет не слышно.**
- ▶ **Следите за тем, чтобы не споткнуться о садовый инструмент, когда кладете его на землю.**
- ▶ **Оператор или пользователь ответствен за несчастные случаи и ущерб, нанесенный другим лицам или их имуществу.**
- ▶ Оборудование предназначено для работы в бытовых условиях, коммерческих зонах и общественных местах, производственных зонах с малым электропотреблением, без воздействия вредных и опасных производственных факторов. Оборудование предназначено для эксплуатации без постоянного присутствия обслуживающего персонала.

Электробезопасность

- ▶ **Предотвращайте телесный контакт с заземленными поверхностями, как то: с трубами, элементами отопления, кухонными плитами и холодильниками.** При заземлении Вашего тела повышается риск поражения электротоком.
- ▶ **Берегите электроинструмент от дождя и сырости.** Проникновение воды в электроинструмент повышает риск поражения электротоком.
- ▶ **Избегайте плохих погодных условий, особенно если есть опасность грозы.**

Безопасность людей

- ▶ **Будьте внимательны, следите за тем, что делаете, и продуманно начинайте работу с электроинструментом. Не пользуйтесь электроинструментом в усталом состоянии или под воздействием наркотиков, алкоголя или лекарственных средств.** Один момент невнимательности при работе с электроинструментом может привести к серьезным травмам.
- ▶ **Применяйте средства индивидуальной защиты. Всегда носите защитные очки.** Использование средств индивидуальной защиты, как то: защитной маски, обуви на нескользящей подошве, защитного шлема или средств защиты органов слуха, в зависимости от вида работы с электроинструментом снижает риск получения травм.
- ▶ **Носите подходящую рабочую одежду. Не носите широкую одежду и украшения. Держите волосы и одежду вдали от подвижных деталей.** Широкая одежда, украшения или длинные волосы могут быть затянуты вращающимися частями.
- ▶ **Не принимайте неестественное положение корпуса тела. Всегда занимайте устойчивое положение и сохраняйте равновесие.** Благодаря этому Вы можете лучше контролировать электроинструмент в неожиданных ситуациях.
- ▶ **Не бегайте с изделием.**

- ▶ **Всегда используйте изделие только на высоте бедра в положении стоя.**
- ▶ **Хорошее знание электроинструментов, полученное в результате частого их использования, не должно приводить к самоуверенности и игнорированию техники безопасности обращения с электроинструментами.** Одно небрежное действие за долю секунды может привести к серьезным травмам.
- ▶ **ВНИМАНИЕ!** В случае возникновения перебоя в работе электроинструмента вследствие полного или частичного прекращения энергоснабжения или повреждения цепи управления энергоснабжением установите выключатель в положение Выкл., убедившись, что он не заблокирован (при его наличии). Отключите сетевую вилку от розетки или отсоедините съёмный аккумулятор. Этим предотвращается неконтролируемый повторный запуск.
- ▶ Квалифицированный персонал в соответствии с настоящим руководством подражает лиц, которые знакомы с регулировкой, монтажом, вводом эксплуатацию обслуживанием электроинструмента.
- ▶ К работе с электроинструментом допускаются лица не моложе 18 лет, изучившие техническое описание, инструкцию по эксплуатации и правила безопасности.
- ▶ Изделие не предназначено для использования лицами (включая детей) с пониженными физическими, чувственными или умственными способностями или при отсутствии у них жизненного опыта или знаний, если они не находятся под контролем или не проинструктированы об использовании электроинструмента лицом, ответственным за их безопасность.

Применение электроинструмента и обращение с ним

- ▶ **Храните электроинструменты в недоступном для детей месте. Не разрешайте пользоваться электроинструментом лицам, которые не знакомы с ним или не читали настоящих инструкций.** Электроинструменты опасны в руках неопытных лиц.
- ▶ **Тщательно ухаживайте за электроинструментом и принадлежностями. Проверяйте безупречную функцию и ход движущихся частей электроинструмента, отсутствие поломок или повреждений, отрицательно влияющих на функцию электроинструмента. Поврежденные части должны быть отремонтированы до использования электроинструмента.** Плохое обслуживание электроинструментов является причиной большого числа несчастных случаев.
- ▶ **Держите ручки и поверхности захвата сухими и чистыми, следите чтобы на них чтобы на них не было жидкой или консистентной смазки.** Скользкие ручки и поверхности захвата препятствуют безопасному обращению с инструментом и не дают надежно контролировать его в непредвиденных ситуациях.
- ▶ **Никогда не обрызгивайте изделие водой. Никогда не окунайте изделие в воду.**

- ▶ **Используйте изделие только со вставленным соплом.**
- ▶ **Сдувайте только садовые отходы.** Не используйте изделие рядом с горячими, воспламеняющимися или взрывоопасными материалами. Не сдувайте снег или предметы, которые могут превратиться в разлетающиеся поражающие элементы. Не используйте воздушную дувку в качестве привода транспортных средств (напр., скейтборда).
- ▶ **После выключения садовый инструмент имеет инерционный выбег продолжительностью в несколько секунд (непрекращающийся воздушный поток).** Дайте мотору остановиться, прежде чем включать его снова. Не включайте садовый инструмент сразу после выключения.
- ▶ **Это изделие не предназначено для использования лицами (включая детей) с ограниченными физическими, сенсорными или умственными способностями, а также с недостаточным опытом и/или недостаточными знаниями, исключая случаи, когда эксплуатация изделия осуществляется ими под наблюдением лица, ответственного за их безопасность, либо при получении от этого лица соответствующих инструкций относительно эксплуатации данного изделия.** Следите за детьми и не позволяйте им играть с изделием.
- ▶ **Держите все отверстия для охлаждающего воздуха в чистоте.**
- ▶ **Ничего не меняйте в изделии.** Недопустимые изменения могут сказаться на безопасности изделия и приводить к сильному шуму и вибрациям.
- ▶ **Всегда запускайте изделие на низкой скорости, особенно при низкой температуре воздуха.** Если при низкой температуре воздуха выбрать высокое число оборотов, изделие может запуститься с более низким числом оборотов, чем установленное, и медленно разогнаться до необходимого числа оборотов.
- ▶ **Не ставьте другие предметы на изделие.**
- ▶ **Не пользуйтесь изделием в закрытых помещениях, в которых пыль может попасть в дыхательные пути.**
- ▶ **Если изделие производит необычный шум или вибрацию, особенно при помощи вентилятора, отнесите изделие в сервисную мастерскую.**

Указания по технике безопасности и указания относительно оптимального обращения с аккумуляторной батареей

- ▶ **Убедитесь, что изделие выключено, прежде чем вставлять аккумуляторную батарею.** Установка аккумуляторной батареи во включенное изделие может привести к несчастному случаю.
- ▶ **Используйте только предусмотренные для данного садового инструмента аккумуляторные батареи производства Bosch.** Использование других аккумуля-

торных батарей может привести к травмам и чревато возникновением пожара.

- ▶ **Не вскрывайте аккумулятор.** При этом возникает опасность короткого замыкания.



Защищайте аккумулятор от высоких температур (напр., от длительного нагревания на солнце), огня, воды и влаги. Это создает опасность взрыва.

- ▶ **Когда электроинструмент не используется, защищайте неиспользуемый аккумулятор от канцелярских скрепок, монет, ключей, гвоздей, винтов и других небольших металлических предметов, которые могут закоротить полюса.** Короткое замыкание полюсов аккумулятора может привести к ожогам или пожару.
- ▶ **При повреждении и неправильном использовании аккумулятора могут выделяться пары.** Проветрите территорию и обратитесь к врачу при наличии жалоб на состояние здоровья. Вдыхание паров может привести к раздражению дыхательных путей.
- ▶ **Используйте аккумуляторную батарею только в изделиях изготовителя.** Только так аккумулятор защищен от опасной перегрузки.
- ▶ **Острыми предметами, как напр., гвоздем или отверткой, а также внешним силовым воздействием можно повредить аккумуляторную батарею.** Это может привести к внутреннему короткому замыканию, возгоранию с задымлением, взрыву или перегреву аккумуляторной батареи.
- ▶ **Не замыкайте коротко аккумулятор.** Это создает опасность взрыва.
- ▶ Защищайте аккумуляторную батарею от воздействия влаги и воды.
- ▶ Храните садовый инструмент и аккумулятор только при температуре от -20°C до 50°C . Напр., не оставляйте садовый инструмент летом в машине.
- ▶ Время от времени прочищайте вентиляционные прорезы аккумулятора мягкой, сухой и чистой кисточкой.

Описание продукта и услуг



Прочтите все указания по технике безопасности и инструкции. Упущения, допущенные при выполнении приведенных ниже инструкций, могут вызвать поражение электротоком, пожар и/или привести к тяжелым травмам.

Пожалуйста, следуйте указаниям рисунков в конце руководства по эксплуатации.

Применение по назначению

Садовый инструмент предназначен для сбора листьев и садовых отходов, напр., травы, веток и сосновой хвои.

Изображенные составные части (см. рис. А)

Нумерация изображенных деталей выполнена по рисункам на страницах с изображением изделия.

- | | |
|---|--|
| <ul style="list-style-type: none"> (1) Регулятор скорости воздушного потока (2) Выключатель (3) Заводская табличка / серийный номер (4) Воздухозаборник (5) Сопло (6) Точка крепления сопла (7) Зарядное устройство^{а)} | <ul style="list-style-type: none"> (8) Индикатор заряженности аккумуляторной батареи^{а)} (9) Аккумуляторная батарея^{а)} (10) Кнопка разблокировки аккумулятора^{а)} <p>а) Изображенные или описанные принадлежности не входят в стандартный объем поставки. Полный ассортимент принадлежностей см. в нашей программе принадлежностей.</p> |
|---|--|

Технические данные

Аккумуляторная воздуходувка		GBL 18V-750
Артикульный номер		3 600 HD2 000
Номинальное напряжение ^{А)}	В	18
Скорость воздушного потока, макс. ^{А)}	км/ч	198
Макс. объем воздушного потока	м ³ /час.	780
Вес согласно ЕРТА-Procedure 01:2014 ^{А)}		
– без аккумуляторной батареи	кг	2,8
– с аккумуляторной батареей	кг	3,8 (ProCORE 5,5 А·ч) – 3,8 (ProCORE 8,0 А·ч) – 4,1 (ProCORE 12,0 А·ч)
Серийный номер		см. заводскую табличку на изделии
Рекомендуемая температура окружающей среды во время зарядки	°С	0 ... +35
Допустимая температура окружающей среды во время эксплуатации ^{В)} и во время хранения	°С	-10 ... +40
Совместимые аккумуляторы		GBA 18V... ProCORE18V.. 1,5 Ah, 5,5 Ah, 8,0 Ah, 12 Ah
Рекомендуемые аккумуляторы		ProCORE18V... ≥ 5,5 А·ч
Рекомендуемые зарядные устройства		GAL 18... GAX 18...

А) в зависимости от используемой аккумуляторной батареи

В) Ограниченная мощность при температуре <0 °С.

Данные по шуму и вибрации

3 600 HD2 000

Шумовая эмиссия определена в соответствии с **EN 50636-2-100:2014**

А-взвешенный уровень шума от изделия составляет обычно:

– Уровень звукового давления	дБ(А)	82
– Погрешность К	дБ	= 3,0

Суммарная вибрация a_h (векторная сумма трех направлений) и погрешность К определены в соответствии с **EN 50636-2-100:2014**

– Вибрация a_h	м/с ²	< 2,5
– Погрешность К	м/с ²	= 1,5

Аккумулятор

В **Bosch** можно приобрести аккумуляторные электроинструменты даже без аккумулятора. На упаковке

указано, входит ли аккумулятор в комплект поставки вашего электроинструмента.

Зарядка аккумулятора

- **Пользуйтесь только зарядными устройствами, указанными в технических параметрах.** Только эти зарядные устройства пригодны для литиево-ионного аккумулятора Вашего электроинструмента.

Указание: В соответствии с международными правилами перевозки литий-ионные аккумуляторы поставляются частично заряженными. Для обеспечения максимальной мощности аккумулятора зарядите его полностью перед первым применением.

Установка аккумулятора

Вставьте заряженный аккумулятор в гнездо для аккумулятора до щелчка.

Bosch рекомендует использовать аккумуляторные батареи емкостью минимум 3,0 А·ч.

Извлечение аккумулятора

Чтобы извлечь аккумуляторную батарею, нажмите на кнопку разблокировки аккумулятора и извлеките его. **Не применяйте при этом силы.**

Аккумулятор оснащен 2 ступенями фиксирования, призванными предотвращать выпадение аккумулятора при непреднамеренном нажатии на кнопку разблокировки. Пока аккумулятор находится в электроинструменте, пружина держит его в соответствующем положении.

Индикатор заряженности аккумуляторной батареи

Зеленые светодиоды на индикаторе заряженности аккумулятора показывают уровень его заряда. По причинам безопасности индикатор заряженности активен только в состоянии покоя электроинструмента.

Нажмите кнопку индикатора заряженности аккумуляторной батареи или , чтобы отобразить степень заряженности аккумуляторной батареи. Это возможно также и при извлеченной аккумуляторной батарее.

Если после нажатия на кнопку индикатора заряженности аккумуляторной батареи не загорается ни один светодиодный индикатор, аккумулятор неисправен и должен быть заменен.

Тип аккумулятора GBA 18V...



Светодиод	Емкость
Непрерывный свет 3 зеленых светодиодов	60–100 %
Непрерывный свет 2 зеленых светодиодов	30–60 %
Непрерывный свет 1 зеленого светодиода	5–30 %
Мигающий свет 1 зеленого светодиода	0–5 %

Тип аккумулятора ProCORE18V...



Светодиод	Емкость
Непрерывный свет 5 зеленых светодиодов	80–100 %
Непрерывный свет 4 зеленых светодиодов	60–80 %
Непрерывный свет 3 зеленых светодиодов	40–60 %
Непрерывный свет 2 зеленых светодиодов	20–40 %
Непрерывный свет 1 зеленого светодиода	5–20 %
Мигающий свет 1 зеленого светодиода	0–5 %

Указания по оптимальному обращению с аккумулятором

Защищайте аккумулятор от влаги и воды.

Храните аккумулятор только в диапазоне температур от –20 °C до 50 °C. Не оставляйте аккумулятор летом в автомобиле.

Время от времени прочищайте вентиляционные прорези аккумулятора мягкой, сухой и чистой кисточкой.

Значительное сокращение продолжительности работы после заряда свидетельствует о старении аккумулятора и указывает на необходимость его замены.

Учитывайте указания по утилизации.

Монтаж и эксплуатация

- **Внимание:** Перед выполнением работ по настройке и очистке выключайте электроинструмент и извлеките аккумулятор.

- **Аккумулятор имеет двойную систему блокировки для дополнительной безопасности.** Нажмите на кнопку разблокировки один раз, чтобы отсоединить аккумулятор от цепи электропитания садового инструмента, но оставьте аккумулятор закрепленным при помощи второй блокировки для транспортирования по саду в садовом инструменте, избегая при этом возможности включения садового инструмента.

- **Наилучшие результаты достигаются при включении садового инструмента с полностью заряженным аккумулятором.** Для проверки уровня заряженности нажмите кнопку на аккумуляторе и считайте показания светодиодного индикатора.

Нумерация изображенных деталей выполнена по рисункам на страницах с изображением изделия.





Действие	Рисунок	Страница
Комплект поставки	A	181

Действие	Рисунок	Страница
Монтаж сопла	B	181
Установка/зарядка аккумуляторной батареи	C	182
Включение/выключение	D	182
Настройка скорости воздушного потока	E	182
Указания по работе	F	182
Техническое обслуживание	G	183

Символы

Следующие символы помогут Вам при чтении и понимании руководства по эксплуатации. Запомните символы и

их значение. Правильное толкование символов поможет лучше и безопаснее работать с изделием.

Символ	Значение
	Направление движения
	Включение
	Выключение
	Слышимый шум
	Принадлежности

Поиск неисправностей

В следующей таблице приведены симптомы и способы устранения неисправностей. Если Вам не удастся с этой помощью обнаружить и устранить проблему, то обратитесь в Вашу сервисную мастерскую.

Внимание: Перед поиском неисправностей отключите электроинструмент.

Внимание: При несчастном случае или поломке инструмента немедленно остановите электроинструмент и извлеките аккумулятор.

Проблема	Возможная причина	Устранение
Садовый инструмент не работает	Разряжен аккумулятор	Зарядите аккумуляторную батарею
	Аккумулятор неправильно вставлен	Правильно вставьте аккумулятор (см. рис. C)
	Аккумулятор слишком холодный/горячий	Дайте аккумулятору нагреться/остыть. Всегда запускайте изделие на низком числе оборотов
	Садовый инструмент поврежден	Обратитесь в сервисную мастерскую
Садовый инструмент работает с перебоями	Неисправность выключателя	Обратитесь в сервисную мастерскую
	Регулятор скорости воздушного потока неисправен	Обратитесь в сервисную мастерскую
Чрезмерная вибрация/шум	Садовый инструмент поврежден	Обратитесь в сервисную мастерскую
Продолжительность работы при заряженной аккумуляторной батарее слишком маленькая	Аккумулятор продолжительное время не использовался или использовался только кратковременно	Полностью зарядите аккумулятор
	Аккумуляторная батарея вышла из строя или повреждена	Замените аккумулятор
Садовый инструмент не дует	Заблокировано сопло	Очистите сопло
Уменьшенный поток воздуха	Забит воздухозаборник	Освободите воздухозаборник
	Аккумулятор слишком холодный	Всегда запускайте изделие на низком числе оборотов
Сопло невозможно установить	Неправильный монтаж	Правильно монтируйте сопло (см. рис. B)

Техобслуживание и сервис

Техобслуживание, очистка и хранение

- ▶ **Ремонт изделия разрешается производить только квалифицированным специалистам и только с использованием оригинальных запчастей.** Этим обеспечивается поддержание безопасности.
- ▶ **Никогда не обслуживайте поврежденные аккумуляторы.** Обслуживать аккумуляторы разрешается только производителю или авторизованной сервисной организации.

Техобслуживание, очистка и хранение

Удаляйте грязь влажной тряпкой.

Никогда не применяйте растворители.

Никогда не обрызгивайте изделие водой.

Никогда не окунайте изделие в воду.

Сервис и консультирование по вопросам применения

Сервисный отдел ответит на все Ваши вопросы по ремонту и обслуживанию Вашего продукта, а также по запчастям. Изображения с пространственным разделением делателей и информацию по запчастям можно посмотреть также по адресу:

www.bosch-pt.com

Коллектив сотрудников Bosch, предоставляющий консультации на предмет использования продукции, с удовольствием ответит на все Ваши вопросы относительно нашей продукции и ее принадлежностей.

Пожалуйста, во всех запросах и заказах запчастей обязательно указывайте 10-значный товарный номер по вододской табличке изделия.

Для региона: Россия, Беларусь, Казахстан, Украина

Гарантийное обслуживание и ремонт электроинструмента, с соблюдением требований и норм изготовителя производятся на территории всех стран только в фирменных или авторизованных сервисных центрах «Роберт Бош». **ПРЕДУПРЕЖДЕНИЕ!** Использование контрафактной продукции опасно в эксплуатации, может привести к ущербу для Вашего здоровья. Изготовление и распространение контрафактной продукции преследуется по Закону в административном и уголовном порядке.

Россия

Уполномоченная изготовителем организация:
ООО «Роберт Бош» Вашутинское шоссе, вл. 24
141400, г. Химки, Московская обл.
Тел.: +7 800 100 8007
E-Mail: info.powertools@ru.bosch.com
www.bosch-pt.ru

Дополнительные адреса сервисных центров вы найдете по ссылке:

www.bosch-pt.com/serviceaddresses

В случае выхода электроинструмента из строя в течение гарантийного срока эксплуатации по вине изготовителя,

владелец имеет право на бесплатный гарантийный ремонт, при соблюдении следующих условий:

- отсутствие механических повреждений;
- отсутствие признаков нарушения требований руководства по эксплуатации
- наличие в руководстве по эксплуатации отметки продавца о продаже и подписи покупателя;
- соответствие серийного номера электроинструмента и серийному номеру в гарантийном талоне;
- отсутствие следов неквалифицированного ремонта.

Гарантия не распространяется на:

- любые поломки, связанные с форс-мажорными обстоятельствами;
- нормальный износ: электроинструмента, так же, как и все электрические.

Гарантией не покрывается ремонт, потребность в котором возникает вследствие нормального износа, сокращающего срок службы таких частей инструмента, как присоединительные контакты, провода, щётки и т.п.:

- естественный износ (полная выработка ресурса);
- оборудование и его части, выход из строя которых стал следствием неправильной установки, несанкционированной модификации, неправильного применения, нарушения правил обслуживания или хранения;
- неисправности, возникшие в результате перегрузки электроинструмента. (К безусловным признакам перегрузки инструмента относятся: появление цвета побежалости, деформация или оплавление деталей и узлов электроинструмента, потемнение или обугливание изоляции проводов электродвигателя под действием высокой температуры.)

Транспортировка

На рекомендуемые литий-ионные аккумуляторные батареи распространяются требования в отношении транспортировки опасных грузов. Аккумуляторные батареи могут перевозиться самим пользователем автомобильным транспортом без необходимости соблюдения дополнительных норм.

При перевозке с привлечением третьих лиц (напр.: самолетом или транспортным экспедитором) необходимо соблюдать особые требования к упаковке и маркировке. В этом случае при подготовке груза к отправке необходимо участие эксперта по опасным грузам.

Отправляйте аккумуляторную батарею только с неповрежденным корпусом. Заклейте открытые контакты и упакуйте аккумуляторную батарею так, чтобы она не перемещалась внутри упаковки. Пожалуйста, соблюдайте также возможные дополнительные национальные предписания.

Утилизация



Изделия, аккумуляторные батареи, принадлежности и упаковку нужно сдавать на экологически чистую рекуперацию.



Не выбрасывайте изделия и аккумуляторные батареи/батарейки в бытовой мусор!

Только для стран-членов ЕС:

В соответствии с европейской директивой 2012/19/ЕС и европейской директивой 2006/66/ЕС отслужившие изделия и поврежденные или использованные аккумуляторы/батарейки следует собирать отдельно и сдавать на экологически чистую рекуперацию.

При неправильной утилизации отработанные электрические и электронные приборы могут оказать вредное воздействие на окружающую среду и здоровье человека из-за возможного присутствия в них опасных веществ.

Аккумуляторы/батарей:

Литий-ионные:

Пожалуйста, учитывайте указание в разделе Транспортировка (см. „Транспортировка“, Страница 104).



Вдягайте засоби захисту органів зору та слуху.



ПОПЕРЕДЖЕННЯ: Перед роботами з технічного обслуговування від'єднайте акумуляторну батарею.

Загальні вказівки з техніки безпеки поведіння з електроінструментами

ПОПЕРЕДЖЕННЯ

Прочитайте всі вказівки з техніки безпеки, інструкції, ілюстрації та специфікації, надані з цим

електроінструментом. Невиконання усіх поданих нижче інструкцій може призвести до ураження електричним струмом, пожежі і/або серйозної травми.

Добре зберігайте на майбутнє ці попередження і вказівки.

Під поняттям «електроінструмент» в цих застереженнях мається на увазі електроінструмент, що працює від мережі (з електрокабелем) або від акумуляторної батареї (без електрокабелю).

Безпека на робочому місці

- ▶ **Тримайте своє робоче місце в чистоті і забезпечте добре освітлення робочого місця.** Безлад або погане освітлення на робочому місці можуть призвести до нещасних випадків.
- ▶ **Під час праці з електроінструментом не підпускайте до робочого місця дітей та інших людей.** Ви можете втратити контроль над електроінструментом, якщо Ви не будете зосереджені на виконанні роботи.
- ▶ **Під час роботи в радіусі 3 м не повинно бути інших людей або тварин.** Ніколи не здувайте бруд у напрямку осіб, що стоять навколо.
- ▶ **Під час роботи з виробом зважайте на безпеки, які не буде чутно.**
- ▶ **Слідкуйте за тим, щоб не перечепитися через садовий інструмент, коли кладете його на землю.**
- ▶ **Користувач несе відповідальність за нещасні випадки, тілесні ушкодження інших людей і пошкодження чужого майна.**

Електрична безпека

- ▶ **Уникайте контакту частин тіла із заземленими поверхнями, напр., трубами, батареями опалення, плитами та холодильниками.** Коли Ваше тіло заземлене, існує збільшена небезпека ураження електричним струмом.
- ▶ **Захищайте електроінструмент від дощу і вологи.** Попадання води в електроприлад збільшує ризик ураження електричним струмом.
- ▶ **Уникайте поганих погодних умов, особливо, коли є небезпека грози.**

Українська

Вказівки з техніки безпеки

Пояснення щодо символів на садовому інструменті



Загальна вказівка про небезпеку.



Прочитайте цю інструкцію з експлуатації.



Не використовувати під дощем.



ПОПЕРЕДЖЕННЯ: Бережіться частин, що розлітаються.



ПОПЕРЕДЖЕННЯ: Не допускайте сторонніх осіб на місце роботи.



Не вставляйте руки, ноги або одяг в отвори, коли садовий інструмент працює.



Ротаційна повітродувка. Не вставляйте руки, ноги, довге волосся або одяг вільного крою в отвори, коли виріб працює.

Безпека людей

- ▶ **Будьте уважними, слідкуйте за тим, що Ви робите, та розсудливо поведіться під час роботи з електроінструментом. Не користуйтеся електроінструментом, якщо Ви стомлені або знаходитесь під дією наркотиків, спиртних напоїв або ліків.** Мить неухважності при користуванні електроінструментом може призвести до серйозних травм.
- ▶ **Використовуйте засоби індивідуального захисту. Завжди вдягайте захисні окуляри.** Застосування засобів індивідуального захисту для відповідних умов, напр., захисної маски, спецвзуття, що не ковзається, каски та навушників, зменшує ризик травм.
- ▶ **Вдягайте придатний одяг. Не вдягайте просторий одяг та прикраси. Не підставляйте волосся й одяг до деталей, що рухаються.** Просторий одяг, довге волосся та прикраси можуть потрапити в деталі, що рухаються.
- ▶ **Уникайте неприродного положення тіла. Завжди зберігайте стійке положення та тримайте рівновагу.** Це дозволить Вам краще контролювати електроінструмент у небезпечних ситуаціях.
- ▶ **Не бігайте з виробом.**
- ▶ **Завжди використовуйте виріб лише на висоті стегна у положенні стоячи.**
- ▶ **Добре знання електроінструментів, отримане в результаті частого їх використання, не повинно призводити до самовпевненості й ігнорування принципів техніки безпеки.** Необережна дія може в одну мить призвести до важкої травми.

Правильне поводження та користування електроінструментами

- ▶ **Ховайте електроінструменти, якими Ви саме не користуєтесь, від дітей. Не дозволяйте користуватися електроінструментом особам, що не знайомі з його роботою або не читали ці вказівки.** Використання електроінструментів недосвідченими особами може бути небезпечним.
- ▶ **Старанно доглядайте за електроінструментами і приладдям. Перевіряйте, щоб рухомі деталі електроінструмента були правильно розташовані та не заїдали, не були пошкодженими або у будь-якому іншому стані, який міг би вплинути на функціонування електроінструмента. Пошкоджені електроінструменти потрібно відремонтувати, перш ніж користуватися ними знову.** Велика кількість нещасних випадків спричиняється поганим доглядом за електроінструментами.
- ▶ **Тримайте рукоятки і поверхні захвату сухими і чистими, слідкуйте, щоб на них не було оливи або густого мастила.** Слизькі рукоятки і поверхні захвату унеможливають безпечне поводження з електроінструментом та його контролювання в неочікуваних ситуаціях.

- ▶ **Ніколи збризкуйте виріб водою. Ніколи не занурюйте виріб у воду.**
- ▶ **Використовуйте виріб лише зі змонтованим соплом.**
- ▶ **Здувайте лише садові відходи.** Не використовуйте виріб поблизу гарячих, займистих або вибухонебезпечних матеріалів. Не здувайте сніг або інші предмети, які можуть перетворитися на уражаючі елементи, що розлітаються. Не використовуйте повітродувку у якості приводів для транспортних засобів (напр., скейтборду).
- ▶ **Після вимкнення садовий інструмент має ще інерційний вибіг тривалістю в декілька секунд (повітряний потік ще триває).** Дайте двигуну зупинитися, перед тим як знову його вмикати. Не вмикайте садовий інструмент одразу після вимикання.
- ▶ **Цей виріб непридатний для використання особами (включаючи дітей) з обмеженими фізичним, сенсорними або розумовими здібностями або особами, у яких бракує досвіду та знань. Це дозволяється робити лише у тому випадку, якщо за ними спостерігає особа, що відповідає за їхню безпеку, або вони отримали від неї вказівки щодо того, як слід використовувати виріб.** Доглядайте за дітьми, щоб переконатися, що вони не грають з цим виробом.
- ▶ **Тримайте всі отвори для охолоджувального повітря в чистоті.**
- ▶ **Нічого не міняйте у виробі.** Недозволені зміни можуть вплинути на безпеку виробу і призвести до посилених шумів і вібрацій.
- ▶ **Завжди запускайте виріб на низькій кількості обертів, особливо у разі низької температури повітря.** Якщо вибрати високу кількість обертів за низької температури повітря, виріб може запуснитися з нижчою кількістю обертів, ніж встановлена, і поволі розганятися до потрібної кількості обертів.
- ▶ **Не ставте інші предмети на виріб.**
- ▶ **Не користуйтеся виробом у закритих приміщеннях, у яких пил може потрапити до дихальних шляхів.**
- ▶ **Якщо виріб створює незвичний шум або вібрацію, особливо вентилятором, віддайте виріб до сервісної майстерні.**

Вказівки з техніки безпеки та вказівки щодо оптимального поводження з акумуляторною батареєю

- ▶ **Перед тим, як вставляти акумуляторну батарею, переконайтеся, що виріб вимкнений.** Встромляння акумуляторної батареї у ввімкнутий виріб може призвести до нещасного випадку.
- ▶ **Використовуйте лише акумуляторні батареї Bosch, передбачені для цього садового інструменту.** Використання інших акумуляторних батарей може призвести до травми і небезпеки пожежі.

- ▶ **Не відкривайте акумуляторну батарею.** Існує небезпека короткого замикання.



Захищайте акумуляторну батарею від високих температур (напр., від тривалого впливу сонячних променів), вогню, води та вологи. Існує небезпека вибуху.



- ▶ **Коли електроінструмент не використовується, не зберігайте акумуляторну батарею, якою Ви саме не користуєтесь, поряд із канцелярськими скріпками, ключами, гвіздками, гвинтами та іншими невеликими металевими предметами, які можуть спричинити перемикання контактів.** Коротке замикання між контактами акумуляторної батареї може спричинити опіки або пожежу.
- ▶ **У разі пошкодження або неправильного використання акумуляторної батареї може виходити пара.** Забезпечте добре провітрювання і – у разі скарг – зверніться до лікаря. Пара може викликати подразнення дихальних шляхів.
- ▶ **Використовуйте акумуляторну батарею лише у виробач виробника.** Лише за таких умов акумулятор буде захищений від небезпечного перевантаження.
- ▶ **Гострими предметами, напр., гвіздками або викрутками, або прикладанням зовнішньої сили можна пошкодити акумуляторну батарею.** Можливе внутрішнє коротке замикання, загоряння, утворення диму, вибух або перегрів акумуляторної батареї.
- ▶ **Не можна закорочувати акумуляторну батарею.** Існує небезпека вибуху.
- ▶ Захищайте акумуляторну батарею від вологи і води.
- ▶ Зберігайте акумулятор лише при температурі від – 20 °С до 50 °С. Зокрема, не залишайте акумулятор влітку в машині.

- ▶ Час від часу прочищайте вентиляційні отвори акумулятора м'яким, чистим і сухим пензликом.

Опис продукту і послуг



Прочитайте всі застереження і вказівки.

Невиконання вказівок з техніки безпеки та інструкції може призвести до ураження електричним струмом, пожежі та/або важких травм.

Будь ласка, дотримуйтеся малюнків, розташованих наприкінці інструкції з експлуатації.

Використання за призначенням

Садовий інструмент призначений для збирання листя та садових відходів, напр., трави, гілок та соснової хвої.

Зображені компоненти (див. мал. А)

Нумерація зображених компонентів посилається на зображення виробу на сторінках з малюнками.

- (1) Регулятор швидкості потоку повітря
- (2) Вимикач
- (3) Заводська табличка / серійний номер
- (4) Повітрозабірник
- (5) Сопло
- (6) Точка кріплення сопла
- (7) Зарядний пристрій^{a)}
- (8) Індикатор зарядженості акумуляторної батареї^{a)}
- (9) Акумуляторна батарея^{a)}
- (10) Кнопка розблокування акумуляторної батареї^{a)}

a) **Зображене або описане приладдя не входить в стандартний комплект поставки. Повний асортимент приладдя ви знайдете в нашій програмі приладдя.**

Технічні дані

Акумуляторна повітродувка		GBL 18V-750
Артикульний номер		3 600 HD2 000
Ном. напруга ^{A)}	V	18
Швидкість потоку повітря, макс. ^{A)}	км/год.	198
Макс. об'єм повітряного потоку	м ³ /год.	780
Вага відповідно до ЕРТА-Procedure 01:2014 ^{A)}		
– без акумуляторної батареї	кг	2,8
– з акумуляторною батареєю	кг	3,8 (ProCORE 5,5 A-год) – 3,8 (ProCORE 8,0 A-год) – 4,1 (ProCORE 12,0 A-год)
Серійний номер		див. заводську табличку на виробі
Рекомендована температура навколишнього середовища при заряджанні	°C	0 ... +35
Допустима температура навколишнього середовища при експлуатації ^{B)} і при зберіганні	°C	-10 ... +40

Акумуляторна повітродувка**GBL 18V-750**

Сумісні акумулятори

GBA 18V...
ProCORE18V..
1,5 Ah, 5,5 Ah, 8,0 Ah, 12 Ah

Рекомендовані акумулятори

ProCORE18V... ≥ 5,5 A-год

Рекомендовані зарядні пристрої

GAL 18...
GAX 18...

A) в залежності від використовуваної акумуляторної батареї

B) Обмежена потужність при температурі < 0 °C.

Інформація щодо шуму і вібрації**3 600 HD2 000**Результати вимірювання шуму отримані відповідно до **EN 50636-2-100:2014**

А-зважений рівень звукового тиску від виробу, як правило, становить:

– Рівень звукового тиску дБ(A) **82**– Похибка K дБ **= 3,0**Сумарна вібрація a_h (векторна сума трьох напрямків) і похибка K, визначені відповідно до **EN 50636-2-100:2014**– Вібрація a_h м/с² **< 2,5**– Похибка K м/с² **= 1,5****Акумуляторна батарея**

Bosch продає акумуляторні електроінструменти також без акумулятора. На упаковці зазначено, чи входить акумулятор в комплект поставки вашого електроінструмента.

Зарядження акумуляторної батареї

► **Використовуйте лише зарядні пристрої, зазначені в технічних даних.** Лише на ці зарядні пристрої розрахований літєво-іонний акумулятор, що використовується у Вашому приладі.

Вказівка: літій-іонні акумулятори постачаються частково зарядженими відповідно до міжнародних правил транспортування. Щоб акумулятор міг реалізувати свою повну ємність, перед тим, як перший раз працювати з приладом, акумулятор треба повністю зарядити.

Вставляння акумуляторної батареї

Посуньте заряджену акумуляторну батарею в гніздо для акумуляторної батареї, щоб вона відчутно увійшла у зачеплення.

Bosch радить використовувати акумуляторні батареї ємністю принаймні 3,0 А-год.

Виймання акумуляторної батареї

Щоб витягти акумуляторну батарею, натисніть на кнопку розблокування і витягніть акумуляторну батарею. **Не застосовуйте при цьому силу.**

В акумуляторі передбачено 2 ступені блокування, щоб запобігти випадінню акумулятора при ненавмисному натисканні на кнопку розблокування акумулятора. Встромлений в електроінструмент акумулятор тримається у положенні завдяки пружині.

Індикатор зарядженості акумуляторної батареї

Зелені світлодіоди індикатора зарядженості акумуляторної батареї показують ступінь зарядженості акумулятора. З міркувань техніки безпеки опитувати стан зарядженості акумулятора можна лише при зупиненому електроінструменті.

Натисніть кнопку індикатора зарядженості акумуляторної батареї або , щоб відобразити ступінь зарядженості. Це можна зробити і тоді, коли акумуляторна батарея витягнута з електроінструмента.

Якщо після натискання на кнопку індикатора зарядженості акумуляторної батареї жоден світлодіод не загоряється, акумулятор вийшов з ладу і його треба замінити.

Тип акумуляторної батареї GBA 18V...

Світлодіод	Ємність
Свічення 3-х зелених	60–100 %
Свічення 2-х зелених	30–60 %
Свічення 1-го зеленого	5–30 %
Блимання 1-го зеленого	0–5 %

Тип акумуляторної батареї ProCORE18V...

Світлодіод	Ємність
Свічення 5-и зелених	80–100 %
Свічення 4-х зелених	60–80 %
Свічення 3-х зелених	40–60 %
Свічення 2-х зелених	20–40 %
Свічення 1-го зеленого	5–20 %
Блимання 1-го зеленого	0–5 %

Вказівки щодо оптимального поводження з акумулятором

Захищайте акумулятор від вологості і води.

Зберігайте акумулятор лише за температури від -20°C до 50°C . Зокрема, не залишайте акумулятор влітку в машині.

Час від часу прочищайте вентиляційні отвори акумулятора м'яким, чистим і сухим пензликом.

Занадто коротка тривалість роботи після заряджання свідчить про те, що акумулятор вичерпав себе і його треба поміняти.

Зважайте на вказівки щодо видалення.

Монтаж та експлуатація

- **Увага:** Перед тим, як проводити роботи з налаштування або очищення, вимкніть електроінструмент та вийміть акумуляторну батарею.
- **Акумуляторна батарея має подвійну систему блокування для додаткової безпеки.** Натисніть кнопку розблокування один раз, щоб від'єднати акумулятор від ланцюга електроживлення садового інструмента, але залишіть батарею закріпленою за допомогою другого блокування, щоб транспортувати її

Пошук несправностей

В нижчеподаній таблиці описані симптоми несправностей і даються поради, що робити, якщо електроінструмент перестане працювати належним чином. Якщо це не допоможе Вам знайти і усунути проблему, будь ласка, звертайтеся в сервісну майстерню.

Увага: Перед пошуком несправностей вимкніть електроінструмент.

Увага: У разі нещасного випадку або поломки інструмента зупиніть машину і вийміть акумуляторну батарею.

Симптом	Можлива причина	Усунення
Садовий інструмент не працює	Акумуляторна батарея розрядилась	Зарядіть акумуляторну батарею
	Неправильно встроєна акумуляторна батарея	Правильно встроїть акумуляторну батарею (див. мал. С)

у садовому інструменті, унеможливаючи при цьому увімкнення садового інструмента.

- **Найкращі результати досягаються у разі увімкнення садового інструмента з повністю зарядженою акумуляторною батареєю.** Для перевірки рівня зарядженості акумуляторної батареї натисніть кнопку на акумуляторній батареї та прочитайте показання світлодіодного індикатора.

Нумерація зображених компонентів посилається на зображення виробу на сторінках з малюнками.

Дія	Малюнок	Сторінка
Комплект поставки	A	181
Монтаж сопла	B	181
Встромляння/заряджання акумуляторної батареї	C	182
Вмикання/вимкання	D	182
Налаштування швидкості потоку повітря	E	182
Вказівка щодо роботи	F	182
Технічне обслуговування	G	183

Символи

Наступні символи стануть у нагоді, коли Ви будете читати та щоб зрозуміти інструкцію з експлуатації. Запам'ятайте ці символи та їх значення. Правильне розуміння символів допоможе Вам правильно та безпечно користуватися приладом.

Символ	Значення
	Напрямок руху
	Вмикання
	Вимкнення
	Відчутний шум
	Приладдя

Симптом	Можлива причина	Усунення
	Акумуляторна батарея занадто холодна/ занадто гаряча	Дайте акумуляторній батареї нагрітись/ охолонути. Завжди запускайте виріб на малій кількості обертів
	Садовий інструмент несправний	Зверніться до сервісної майстерні
Садовий інструмент працює зі збоями	Несправний вимикач	Зверніться до сервісної майстерні
	Регулятор швидкості потоку повітря несправний	Зверніться до сервісної майстерні
Сильна вібрація/шум	Садовий інструмент несправний	Зверніться до сервісної майстерні
Тривалість роботи при зарядженій акумуляторній батареї занадто мала	Акумуляторна батарея давно не використовувалась або використовувалась лише коротко	Повністю зарядіть акумуляторну батарею
	Акумуляторна батарея вийшла з ладу або пошкодилась	Замініть акумуляторну батарею
Садовий інструмент не продуває	Заблоковане сопло	Прочистьте сопло
Зменшений потік повітря	Повітрязабірник заблокований	Звільніть повітрязабірник
	Акумуляторна батарея занадто холодна	Завжди запускайте виріб на малій кількості обертів
Сопло не встановлюється	Неправильний монтаж	Правильно монтуйте сопло (див. мал. В)

Технічне обслуговування і сервіс

Технічне обслуговування, очищення та зберігання

- ▶ **Віддавайте виріб на ремонт лише кваліфікованим фахівцям та лише з використанням оригінальних запчастин.** Цим забезпечується збереження його безпечних властивостей.
- ▶ **Ніколи не обслуговуйте пошкоджені акумулятори.** Обслуговувати акумулятори дозволяється лише виробнику або авторизованим сервісним організаціям.

Технічне обслуговування, очищення та зберігання

Видаляйте бруд вологою ганчіркою.
Ніколи не використовуйте розчинники.
Ніколи збризкуйте виріб водою.
Ніколи не занурюйте виріб у воду.

Сервіс і консультації з питань застосування

В сервісній майстерні Ви отримаєте відповідь на Ваші запитання стосовно ремонту і технічного обслуговування Вашого продукту. Малюнки в деталях і інформацію щодо запчастин можна знайти за адресою: www.bosch-pt.com
Команда співробітників Bosch з надання консультації щодо використання продукції із задоволенням відповість на Ваші запитання стосовно нашої продукції та приладдя до неї.

При всіх додаткових запитаннях та замовленні запчастин, будь ласка, зазначайте 10-значний номер для замовлення, що стоїть на паспортній таблиці продукту.

Гарантійне обслуговування і ремонт електроінструменту здійснюються відповідно до вимог і норм виготовлювача на території всіх країн лише у фірмових або авторизованих сервісних центрах фірми «Роберт Бош». **ПОПЕРЕДЖЕННЯ!** Використання контрафактної продукції небезпечно в експлуатації і може мати негативні наслідки для здоров'я. Виготовлення і розповсюдження контрафактної продукції переслідується за Законом в адміністративному і кримінальному порядку.

Україна

Бош Сервісний Центр електроінструментів
вул. Крайня 1
02660 Київ 60
Тел.: +380 44 490 2407
Факс: +380 44 512 0591
E-Mail: pt-service@ua.bosch.com
www.bosch-professional.com/ua/uk

Адреса Регіональних гарантійних сервісних майстерень за-значена в Національному гарантійному талоні.

Адреси інших сервісних центрів наведено нижче:

www.bosch-pt.com/serviceaddresses

Транспортування

На рекомендовані літєво-іонні акумуляторні батареї розповсюджуються вимоги щодо транспортування небезпечних вантажів. Акумуляторні батареї можуть перевозитися користувачем автомобільним транспортом без потреби дотримання додаткових норм.

При пересилці третіми особами (напр.: повітряним транспортом або транспортним експедитором) потрібно додержуватися особливих вимог щодо упаковки та

маркування. У цьому випадку у підготовці посилки повинен брати участь експерт з небезпечних вантажів. Відсилайте акумуляторну батарею лише з непошкодженим корпусом. Заклейте відкриті контакти та запакуйте акумуляторну батарею так, щоб вона не совалася в упаковці. Дотримуйтеся, будь ласка, також можливих додаткових національних приписів.

Утилізація



Вироби, акумуляторні батареї, приладдя і упаковку треба здавати на екологічно чисту повторну переробку.



Не викидайте вироби та акумуляторні батареї/батареї в побутове сміття!

Лише для країн ЄС:

Відповідно до європейської директиви 2012/19/ЄС відпрацьовані вироби та відповідно до європейської директиви 2006/66/ЄС пошкоджені або відпрацьовані акумуляторні батареї/батареї повинні збиратись окремо й утилізуватись в екологічно чистий спосіб.

При неправильній утилізації відпрацьовані електричні та електронні прилади можуть мати шкідливий вплив на навколишнє середовище та здоров'я людини через можливу наявність небезпечних речовин.

Акумулятори/батареї:

Літєво-юнні:

Будь ласка, зважайте на вказівки в розділі "Транспортування" (див. „Транспортування“, Сторінка 110).

Қазақ

Еуразия экономикалық одағына (Кеден одағына) мүше мемлекеттер аумағында қолданылады

Өндірушінің өнім үшін қарастырған пайдалану құжаттарының құрамында пайдалану жөніндегі осы нұсқаулық, сонымен бірге қосымшалар да болуы мүмкін.

Сәйкестікті растау жайлы ақпарат қосымшада бар.

Өнімді өндірген мемлекет туралы ақпарат өнімнің корпусында және қосымшада көрсетілген.

Өндірілген мерзімі Нұсқаулық мұқабасының соңғы бетінде көрсетілген.

Импорттерге қатысты байланыс ақпарат өнім қаптамасында көрсетілген.

Өнімді пайдалану мерзімі

Өнімнің қызмет ету мерзімі 7 жыл. Өндірілген мерзімнен бастап (өндіру күні зауыт тақтайшасында жазылған)

істетпей 5 жыл сақтағаннан соң, өнімді тексеру (сервистік тексеру) пайдалану ұсынылмайды.

Көрсетілген қызмет ету мерзімі тұтынушы аталмыш нұсқаулықтың талаптарын орындаған жағдайда ғана жарамды болады.

Істен шығу себептерінің тізімі

- қөп ұшқын шықса, пайдаланбаңыз
- қатты діріл кезінде пайдаланбаңыз
- тоқ сымы бұзылған немесе оқшаулаусыз болса, пайдаланбаңыз
- өнім корпусынан тікелей түтін шықса, пайдаланбаңыз

Пайдаланушының мүмкін қателіктері

- тұтқасы мен корпусы бұзылған болса, өнімді пайдаланбаңыз
- жауын – шашын кезінде сыртта пайдаланбаңыз
- корпус ішіне су кірсе құрылғыны қосушы болмаңыз

Шекті күй белгілері

- тоқ сымның тозуы немесе зақымдануы
- өнім корпусының зақымдалуы

Қызмет көрсету түрі мен жиілігі

- Әр пайдаланудан соң өнімді тазалау ұсынылады.

Сақтау

- құрғақ жерде сақтау керек
- жоғары температура кезінен және күн сәулелерінің әсерінен алыс сақтау керек
- сақтау кезінде температураның кенет ауытқуынан қорғау керек
- орамасыз сақтау мүмкін емес
- сақтау шарттары туралы қосымша ақпарат алу үшін МЕМСТ 15150-69 (шарт 1) құжатын қараңыз
- +5-ден +40 °C-қа дейін температурасында қоймада өндірушінің қаптамасында сақтаңыз. Салыстырмалы ылғалдылық 80 % -дан аспауы тиіс.

Тасымалдау

- тасымалдау кезінде өнімді құлатуға және кез келген механикалық ықпал етуге қатаң тыйым салынады
- босату/жүктеу кезінде пакетті қысатын машиналарды пайдалануға рұқсат берілмейді
- тасымалдау шарттары талаптарын МЕМСТ 15150-69 (5 шарт) құжатын оқыңыз
- Қоршаған орта температурасы –50 °C-тан +50 °C-қа дейін тасымалдау рұқсат етілген. Салыстырмалы ылғалдылық 100 % -дан аспауы тиіс.

Қауіпсіздік нұсқаулары

Бақ электр бұйымындағы белгілердің мағыналары



Қауіптер бойынша жалпы нұсқаулар.



Қолдану нұсқаулығын оқыңыз.



Жауын жауып тұрғанда қолданбаңыз.



САҚТАНДЫРУ: Жан жаққа шашылып қалатын бөлшектерінен сақ болыңыз.



САҚТАНДЫРУ: Айналада тұрған адамдарды құрал қолданған жерге жақындатпаңыз.



Электр бұйымы іске қосылып тұрғанда қолдарыңыз, аяқтарыңыз немесе кең киімдеріңіздің оның саңылауларына тиіп қалуына жол бермеңіз.



Ротациялық ауа үрлегіші. Құрал іске қосылып жұмыс істеп тұрғанда қолдарыңызбен, аяқтарыңызбен, ұзын шаштарыңызбен немесе кең киіміңізбен құрал саңылауларынан ұзақ ұстап жүріңіз.



Көз және құлақты қорғайтын құралдарды киіп жүріңіз.



САҚТАНДЫРУ: Құралда күту және жөндеу жұмыстарын өткізу алдынан алдымен құрал аккумуляторын шығарып алыңыз.

Электр құралдар бойынша жалпы қауіпсіздік нұсқаулары

⚠ ЕСКЕРТУ

Осы электр құралының жинағындағы ескертулерді,

нұсқауларды, суреттерді және сипаттамаларды оқыңыз. Барлық техникалық қауіпсіздік нұсқаулықтарын орындамау тоқтың соғуына, өрт және/немесе ауыр жарақаттануларға алып келуі мүмкін.

Болашақ жұмыстар үшін қауіпсіздік нұсқаулықтары мен ескертпелерді сақтап қойыңыз.

Қауіпсіздік нұсқаулықтарында пайдаланылған Электр құрал атауының желіден қуат алатын электр құралдарына (желілік кабелі менен) және аккумуляторден қуат алатын электр құралдарына (желілік кабелі жоқ) қатысы бар.

Жұмыс орнының қауіпсіздігі

- ▶ **Жұмыс орнын таза және жарық ұстаңыз.** Ластанған және қараңғы жайларда сәтсіз оқиғалар болуы мүмкін.
- ▶ **Балалар мен бақылаушыларды электр құралынан алыс ұстаңыз.** Алданулар бақылау жоғалуына алып келуі мүмкін.
- ▶ **Электр бұйым қолданылып жатқан уақытта оның аймағында 3 метрлік аралық ішінде басқа адамдар немесе жануарлардың болмауы қажет.** Лас пен

кірді ешқашан құрал айналасында тұрған адамдар бағытына қарай үрлеп шашуға болмайды.

- ▶ **Құралды пайдалану барысында естіле алынбайтын қауіптерді ескере отырып әрекет етіңіз.**
- ▶ **Құралды жерге қойғаныңызда оның үстінен сүрініп қалмауыңызға назар аударып жүріңіз.**
- ▶ **Электр бұйым қолдануысыз басқа адамдардың денсаулығына немесе осылардың мүлігіне түскен зақымдар немесе пайда болатын апаттар үшін жауапты болады.**
- ▶ Жабдық тұрмыстық жағдайларда, коммерциялық аймақтарда және қоғамдық жерлерде, зиянды және қауіпті өндірістік факторлар жоқ кіші электр тұтынуы бар өндірістік аймақтарында жұмыс істеу үшін арналған.

Электр қауіпсіздігі

- ▶ **Құбырлар, радиаторлар, плиталар мен суытқыштар сияқты жерге қосылған беттерге тимеңіз.** Денеңіз жерге қосылған болса жоғары тоқ соғу қауіпі пайда болады.
- ▶ **Электр құралды жаңбырдан, сыздан қорғаңыз.** Электр құралының ішіне су кірсе, ол электр тоғының соғу қауіпін арттырады.
- ▶ **Құралды ауа райы нашар болған жағдайларда, әсіресе күн күркірегенде немесе дауыл көтерілгенде пайдаланбаңыз.**

Жеке қауіпсіздік

- ▶ **Электр құралды пайдалануда абай болыңыз, жұмысыңызды бақылаңыз және парасатты пайдаланыңыз.** Электр құралды шаршаған кезде немесе есірткі, алкоголь немесе дәрі әсер еткен кезде пайдаланбаңыз. Электр құралын пайдалану кезінде аңсыздық ауыр жеке жарақаттануға алып келуі мүмкін.
- ▶ **Жеке қорғайтын жабдықтарды пайдаланыңыз. Әрдайым көз қорғанысын тағыңыз.** Шаң маскасы, сырғанбайтын қауіпсіздік аяқ киімдері, шлем немесе есту қорғаныштары сияқты қорғағыш жабдықтары тиісті жағдайларда қолданып жеке жарақаттануларды кемейтеді.
- ▶ **Тиісті киім киіңіз. Бос киім мен әшекейлерді киймеңіз. Шашыңыз бен киімдерді жылжымалы бөлшектерден алыс ұстаңыз.** Бос киімдер, әшекейлер немесе ұзын шаш жылжымалы бөлшектер арқылы тартылуы мүмкін.
- ▶ **Көп күш істетпеңіз. Әрдайым тиісті таяныш пен тең салмақтылықты сақтаңыз.** Бұл күтілмеген жағдайларда электр құралдың бақылануын сақтайды.
- ▶ **Құралды ұстап жүріп жүгірмеңіз.**
- ▶ **Құралды әрқашан тек қана жер үстінен тұрып, бел биіктікте пайдаланыңыз.**
- ▶ **Аспаптарды жиі пайдаланып жақсы білгеннен соң масайрап кетпей қауіпсіздік принциптерін елемей отырмаңыз.** Абайсыз әрекет секунд ішінде ауыр жарақаттануға алып келуі мүмкін.

- ▶ **НАЗАР АУДАРЫҢЫЗ!** Энергиямен жабдықтаудың толықтай не жекелей тоқтатылуы немесе энергиямен жабдықтауды басқару тізбегінің ақаулануы салдарынан электр құралының жұмысында кідіріс пайда болған жағдайда, бұғатталмағандығына көз жеткізіп (болған жағдайда) барып, ажыратқышты Выкл. (Өшіру) қалпына келтіріңіз. Желілік ашаны розеткадан шығарыңыз немесе алып – салмалы аккумуляторды ажыратыңыз. Осы әрекет арқылы бақыланбайтын қайта іске қосылуудың алдын аласыз.
- ▶ Аталмыш пайдалану жөніндегі нұсқаулыққа сәйкес білікті қызметкерлер құрамына электр құралын реттеу, монтаждау, қолданысқа енгізу және оған қызмет көрсету әрекеттерімен таныс тұлғалар жатады.
- ▶ Электр құралымен жұмыс істеуге 18 жасқа толған, техникалық сипаттаманы, пайдалану жөніндегі нұсқаулықты және қауіпсіздік ережелерін оқып шыққан тұлғаларға рұқсат етіледі.
- ▶ Дене, сезім немесе ақыл-ой қабілеттері шектеулі немесе тәжірибесі мен білімі жеткіліксіз адамдар олардың қауіпсіздігі үшін жауапты тұлғаның бақылауында болмаса немесе электр құралын пайдалану бойынша нұсқау алмаған болса, бұйымды пайдаланбауы тиіс.

Электр құралдарын пайдалану және күту

- ▶ Пайдаланылмайтын электр құралдарды балалар қолы жетпейтін жайға қойыңыз. Осыларды білмейтін немесе осы ескертпелерді оқымаған адамдарға бұл құралды пайдалануға жол бермеңіз. Тәжірибесіз адамдар қолында электр құралдары қауіпті болады.
- ▶ Электр құралдарын мен керек-жарақтарын ұқыпты күтіңіз. Қозғалмалы бөлшектердің кедергісіз істеуіне және кептеліп қалмауына, бөлшектердің ақаусыз немесе зақымдалмаған болуына, электр құралының зақымдалмағанына көз жеткізіңіз. Зақымдалған бөлшектері бар құралды пайдаланудан алдын жөндеңіз. Электр құралдарының дұрыс күтілмеуі жазатайым оқиғаларға себеп болып жатады.
- ▶ Қолтұтқалар мен қармау беттерін құрғақ, таза және май мен ластан таза ұстаңыз. Сырғанақ қолтұтқалар мен қармау беттері күтілмеген жағдайларда сенімді қолдану мен бақылауға жол бермейді.
- ▶ Электр бұйымы үстінен ешқашан су шашпаңыз. Электр бұйымын ешқашан суға малмаңыз.
- ▶ Электр бұйымды тек қана лайықты түрде орнатылып қойылған шүмегімен пайдаланыңыз.
- ▶ Үрлегіш құралымен тек қана бақ қалдықтарын үрлеп тазалаңыз. Үрлегіш құралын ыстық, жанғыш немесе жарылғыш заттарының жанында пайдаланбаңыз немесе осындай заттарды осы құралмен үрлеп тазаламаңыз. Қар немесе өз-өзімен ұшып кете алатын заттарды үрлегіш құралымен үрлеп тазаламаңыз. Үрлегіш құралын көлік түрлері үшін

қозғалтқыш ретінде қолданбаңыз (мысалы, скейтбордтар үшін).

- ▶ **Өшіріп қойылғаннан кейін де бақ құралы бірнеше секунд бойы әлі істеп тұрады (тұрақты ауа ағымы).** Бақ құралын қайта іске қосу алдынан алдымен оның қозғалтқышының тоқталуына дейін күтіңіз. Бақ құралын қайта-қайта өшіріп қоса бермеңіз.
- ▶ **Бұл құрал физикалық, сенсорлық немесе психикалық қабілеттері шектелген, немесе бұл құралды қолдану үшін керекті тәжірибесі және/немесе білімі болмаған адамдар арқылы (осылардың арасында балалар да) тек өздерінің бақылау астында болып, немесе осы құралды қауіпсіз түрде қолдану бойынша нұсқаулармен танысып, мүмкін бола алатын тәуекелдермен танысқаннан кейін ғана қолданыла алады.** Балалардың электр құралымен ойнамауын қамтамасыз ету үшін балаларға қарап жүруіңіз керек.
- ▶ **Салқындату саңылауларының барлығын кірден тазалап жүріңіз.**
- ▶ **Бұйымды өзгерту бойынша ешбір жұмыстарын өзбасыңызбен өткізбеңіз.** Рұқсат етілмеген өзгерту жұмыстары бақ электр бұйымыңыздың қауіпсіздігін зақымдап, шуылдар мен вибрациялардың өсіп күшейтілуіне апара алады.
- ▶ **Құралды әрқашан, әсіресе температура деңгейі төмен болған жағдайларда, төменірек жылдамдылық деңгейінен бастай отырып іске қосыңыз.** Төмен, суық температура жағдайларда жоғарырық айналымдар саны таңдалса құрал осы енгізілгеннен саннан төменірек айналымдар санымен іске қосылып, одан кейін ғана енгізілген айналымдар санынан баяу жетуі мүмкін.
- ▶ **Электр бұйымы үстінен басқа заттарды қоймаңыз.**
- ▶ **Тынысқа шаңның тартылып қалуы мүмкін болу себебінен құралды жабық бөлмелер мен ғимараттарды пайдаланбаңыз.**
- ▶ **Құралда күтілмеген дыбыстар немесе дірілдер, әсіресе желдеткіш жағынан, пайда болған жағдайда құралды техникалық қызмет көрсету орталығына жіберіңіз.**

Қауіпсіздік нұсқаулары мен аккумуляторды оңтайлы түрде пайдалану бойынша нұсқаулар

- ▶ **Аккумуляторды құралға енгізу алдынан құрал өшіріліп қойылған қалыпта болғанын тексеріп алыңыз.** Аккумуляторды қосылып тұрған бақ электрбұйымына енгізу апаттарға апара алады.
- ▶ **Тек қана осы бақ электрбұйымы үшін арналған арнайы Bosch аккумуляторларын қолданыңыз.** Басқа түрлі аккумуляторларды қолдану жаралану және өрт қауібіне апара алады.
- ▶ **Аккумуляторды ашпаңыз.** Қысқа тұйықталу қауіпі бар.



Акумуляторды ыстықтан (мысалы, ұзақ уақыт бойы күн сәулеленуінен де), оттан, судан және ылғалдан қорғаңыз. Жарылу қауіпі бар.



- ▶ **Құралды пайдаланбаған уақытта пайдаланылмайтын акумуляторды қыстырғыштардан, тиындардан, кілттерден, шегелерден, бұрандалардан және түйіспелердің тұйықтауына апара алатын басқа ұсақ темір заттардан ұзақ жерде сақтаңыз.** Акумулятор түйіспелерінің арасындағы қысқа тұйықталу күйіктерге немесе өртке апаруы мүмкін.
- ▶ **Акумуляторда зақымданған жерлері бар болғанда немесе ол дұрыс пайдаланбаған жағдайда бұ шығуы мүмкін.** Бұл жағдайда жұмыс аумағына таза ауа кіргізіп, шағымдар болса, дәрігерге жүгініңіз. Бұ тыныс алу жолдарын тітіркендіруі мүмкін.
- ▶ **Бұл акумуляторды тек қана осы өндіруші өнімдерінде пайдаланыңыз.** Сол арқылы акумуляторды қауіпті, артық жүктеуден сақтайсыз.
- ▶ **Шеге немесе бұрауыш сияқты ұшты заттар немесе сыртқы әсер арқылы акумулятор зақымдануы мүмкін.** Бұл қысқа тұйықталуға алып келіп, акумулятор жануы, түтін шығаруы, жарылуы немесе қызып кетуі мүмкін.
- ▶ **Акумулятордың қысқа тұйықталуын өткізбеңіз.** Жарылу қауіпі бар.
- ▶ Акумуляторды сұйықтықтардан және ылғалдықтан қорғап жүріңіз.
- ▶ Бақ электр бұйымын температура аумағы -20°C және 50°C аралығында болған жерлерде ғана сақтаңыз. Бақ электр бұйымын, мысалы, жазда көлікте қалдырмаңыз.
- ▶ Акумулятордың желдету саңылауларын жұмсақ, таза және құрғақ қылшақпен анда-санда мұқият тазалап жүріңіз.

Өнім және қуат сипаттамасы



Қауіпсіздік бойынша нұсқаулары мен сақтандырулардың барлығын оқыңыз.

Қауіпсіздік бойынша нұсқаулықтары мен сақтандыруларын ұстанбау не орындамау

электр соққысына, өрт шығуына және/немесе ауыр жарақаттануға апара алуы мүмкін.

Қолдану нұсқаулығының артқы бөлшегінде берілген суреттерге назар аударыңыз.

Мақсатты қолданылуы

Бақ электр бұйымы жапырақтарды және бақ қалдықтарын, мысалы шөп, бұтақтар мен шыбықтарды, және қарағайдың қылқандарын үрлеп жинау үшін мақсатталған.

Бейнеленген құрамдас бөлшектер (А суретін қараңыз)

Бейнеленген құрамды бөлшектерінің нөмірленуі құралдың графикалық беттерде бейнеленуі негізінде беріледі.

- (1) Ауа ағым жылдамдылығын реттеуіш
- (2) Қосқыш/өшіргіш
- (3) Зауыттық тақтасасы / Сериялық нөмірі
- (4) Ауа кірісі
- (5) Шүмек
- (6) Бекітпе нүктесі
- (7) Қуаттандыру құралы^{a)}
- (8) Акумулятордың қуаттандырылу күйін көрсеткіш^{a)}
- (9) Акумулятор^{a)}
- (10) Акумуляторды бұғаттан босату түймешігі^{a)}

a) **Бейнеленген немесе сипатталған керек-жарақтар стандартты жеткізілім жиынтығымен қамтылмайды. Топық керек-жарақтарды біздің керек-жарақтар бағдарламасынан табасыз.**

Техникалық мәліметтер

Жапырақтарды жинайтын батареялы үрлегіш		GBL 18V-750
Өнім нөмірі		3 600 HD2 000
Атаулы кернеуі ^{A)}	V	18
Ауа ағым жылдамдылығы, максималдық ^{A)}	км/сағ	198
Өткізу қабілеті, макс.	м ³ /сағ	780
Салмағы “ЕРТА-Procedure 01:2014” ^{MA)} нормасына сай		
– акумуляторсыз	кг	2,8
– акумулятормен	кг	3,8 (ProCORE 5,5 Acař) – 3,8 (ProCORE 8,0 Acař) – 4,1 (ProCORE 12,0 Acař)
Сериялық нөмірі		Электр бұйымының тақтасасында қараңыз
қуаттандыру кезіндегі ұйғарынды қоршаған орта температурасы	°C	0 ... +35

Жапырақтарды жинайтын батареялы үрлегіш		GBL 18V-750
Жұмыс кезіндегі ^{В)} және сақтау кезіндегі рұқсат етілген қоршаған орта температурасы	°C	-10 ... +40
үйлесімді аккумуляторлар		GBA 18V... ProCORE18V.. 1,5 Ah, 5,5 Ah, 8,0 Ah, 12 Ah
ұсынылатын аккумуляторлар		ProCORE18V... 5,5 Асаф
ұсынылатын қуаттандыру құралдары		GAL 18... GAX 18...

A) пайдаланған аккумуляторға байланысты

B) <0 °C температураларында қуаты шектелген

Шуыл және дірілдеу бойынша мәліметтер

3 600 HD2 000

Шуыл эмиссия мәндері EN 50636-2-100:2014 нормасына сай белгіленген

Электр бұйымның "А" қылып белгіленген шуыл деңгейі келесілерге сай болады:

– Дыбыс қысымы деңгейі	дБ(А)	82
– "К" өлшеу дәлсіздігі	дБ	= 3,0
a_p жалпы тербелу мәні (үш бағыттың векторлық қосындысы) және К дәлсіздігі EN 50636-2-100:2014 стандартына сай белгіленген		
– a_p тербелмелі эмиссия мәні	м/с ²	< 2,5
– "К" өлшеу дәлсіздігі	м/с ²	= 1,5

Аккумулятор

Bosch компаниясы аккумуляторлық электр құралдарын аккумуляторсыз да сатады. Электр құралыңыздың жеткізілім жиынтығында аккумулятордың бар-жоғын қаптауыштан біліп алуға болады.

Аккумуляторды зарядтау

► **Тек техникалық мәліметтерде жазылған зарядтау құралдарын пайдаланыңыз.** Тек қана осы зарядтау құралдары сіздің электр құралыңыздың ішінде литий-иондық аккумулятормен сәйкес.

Ескерте: Литий-ионды батареялар халықаралық тасымалдау ережелеріне сәйкес ішінара зарядталған күйде жеткізіледі. Аккумулятордың толық қуатын пайдалану үшін оны алғаш рет пайдаланудан бұрын толық зарядтаңыз.

Аккумуляторды енгізу

Зарядталған аккумуляторды аккумулятор бекіткішіне тірелгенше енгізіңіз.

Bosch компаниясы қуаты кемінде 3,0 Асаф болатын аккумуляторларды пайдалануға кеңес береді.

Аккумуляторды шығару

Аккумуляторды шығару үшін аккумуляторды босату түймесін басыңыз және аккумуляторды электр

құралынан тартып шығарыңыз. **Бұл ретте күш салмаңыз.**

Аккумуляторда, аккумуляторды босату түймесі байқаусызда басылып кеткенде, оның түсіп кетуінен қорғайтын 2 құлыптау деңгейі бар. Аккумулятор электр құралына орнатулы болса, оны өз орнында серпіппе ұстап тұрады.

Аккумулятор заряды деңгейінің индикаторы

Аккумулятор заряды деңгейінің индикаторындағы жасыл түсті жарық диодтары аккумулятордың заряд деңгейін көрсетеді. Қауіпсіздік тұрғысынан заряд деңгейін электр құралының жұмыссыз күйінде ғана шақыруға болады.

Заряд деңгейін көрсету үшін заряд деңгейінің индикаторына арналған немесе түймесін басыңыз. Мұны аккумулятор шығарылғанда да орындауға болады.

Заряд деңгейінің индикаторына арналған түймені басқаннан кейін ешқандай жарық диоды жанбаса, бұл аккумулятордың ақаулы және оны ауыстыру керек екендігін білдіреді.

Аккумулятор түрі GBA 18V...



Жарық диоды	Қуаты
Үздіксіз жарық 3× жасыл	60–100%
Үздіксіз жарық 2× жасыл	30–60%
Үздіксіз жарық 1× жасыл	5–30%

Жарық диоды	Қуаты
Жыпылықтайтын жарық 1× жасыл	0–5%

Аккумулятор түрі ProCORE18V...



Жарық диоды	Қуаты
Үздіксіз жарық 5× жасыл	80–100%
Үздіксіз жарық 4× жасыл	60–80%
Үздіксіз жарық 3× жасыл	40–60%
Үздіксіз жарық 2× жасыл	20–40%
Үздіксіз жарық 1× жасыл	5–20%
Жыпылықтайтын жарық 1× жасыл	0–5%

Аккумуляторды оңтайлы пайдалану туралы нұсқаулар

Аккумуляторды сұйықтықтардан және ылғалдан қорғаңыз.

Аккумуляторды тек –20 °C ... 50 °C температура ауқымында сақтаңыз. Аккумуляторды жазда көлікте қалдырмаңыз.

Аккумулятордың желдету тесігін жұмсақ, таза және құрғақ қылшақпен мұқият тазалаңыз.

Пайдалану мерзімінің айтарлықтай қысқаруы аккумулятордың ескіргенін және ауыстыру керектігін білдіреді.

Қоқыстарды қайта өңдеу туралы нұсқауларды орындаңыз.

Құрастырып орнатылуы мен қолданылуы

- ▶ **Назар аударыңыз:** Электр құралда реттеу немесе тазалау жұмыстарын өткізу алдынан алдымен электр құралды өшіріп, аккумуляторын шығарып алыңыз.
- ▶ **Жұмыс қауіпсіздігін одан да арттыру үшін, құрал аккумуляторы қос бұғаттау жүйесімен жабдықталған.** Аккумуляторды бақ құралының қуат беру жүйесінен ажырату үшін бұғаттан шығару

Қателерді белгілеу

Келесі кестеде қателер мен бөгеттер симптомдары көрсетіліп, электр бұйымыңыз дұрыс істемей қалып тұрғанда осыларды шешу жолдары көрсетіледі. Қателер мен бөгеттерді осы кесте бойынша белгілеп жоя алмасаңыз, техникалық көмек көрсететін лайықты сервис орталығымен хабарласыңыз.

Назар аударыңыз: Қателерді белгілеу алдынан алдымен құралды өшіріңіз.

Назар аударыңыз: Апаттық жағдай пайда болғанда немесе құрылғы бөлшектері бұзылып қалған жағдайда құралды дереу тоқтатып, аккумуляторын шығарып алыңыз.

түймесін бір рет басыңыз, бірақ аккумуляторды бақта, құралдың ішінде қалдырып, және бақ құралын іске қоспай отыра тасымалдау үшін, оны екінші бұғатта қалдырыңыз.

- ▶ **Құрал жұмысының ең жақсы нәтижелеріне қол жеткізе алу үшін бақ құралдың аккумуляторын толығымен қуаттандырылған түрде қолданыңыз.**

Аккумулятордың қуаттандырылу күйін аккумулятордағы түймесіне басып және жарық диодтық индикаторы арқылы тексеріп отыруға болады.

Бейнеленген құрамды бөлшектерінің нөмірленуі құралдың графикалық беттерде бейнеленуі негізінде беріледі.

Әрекет мақсаты	Сурет	Бет
Сату және жеткізілім көлемі	A	181
Шүмекті құрастырып орнату	B	181
Аккумуляторды енгізу/ қуаттандыру	C	182
Қосу/өшіру	D	182
Ауа ағым жылдамдылығын орнатып реттеу	E	182
Жұмыс бойынша нұсқау	F	182
Техникалық күтім	G	183

Белгілер

Төмендегі белгілер қолдану нұсқаулығын оқу және түсіну үшін маңызды. Белгілер мен олардың мағынасын есте сақтаңыз. Белгілерді дұрыс түсіну құралды дұрыс әрі одан да сенімдірек түрде пайдалануға көмек болады.

Белгі	Мағына
	Қозғалыс бағыты
	Іске қосу
	Өшіру
	Естілетін шуылдар
	Құрамдас бөлшектері

Симптомдар	Мүмкін болған себептер	Көмек
Бақ электр бұйымы істемей тұр	Аккумулятор қуатсызданып қалған	Аккумуляторды қуаттандырып алыңыз
	Аккумулятор дұрыс енгізіліп орнатылмаған	Аккумуляторды дұрыс енгізіңіз (С суретін қараңыз)
	Аккумулятор тым суық/тым қызып қалған	Аккумуляторды жылытып/суытып алыңыз. Құралды әрқашан төменірек айналымдар сандарын қолдана отырып іске қосыңыз
Бақ электр бұйымы ақаулы	Бақ электр бұйымы ақаулы	Техникалық қызмет көрсету орталығымен хабарласыңыз
	Бақ электр бұйымы үзілістермен жұмыс істеп тұр	Қосу/өшіру түймешігі бұзылған
Қатты вибрациялар/ шуылдар	Бақ электр бұйымы бұзылған	Техникалық қызмет көрсету орталығымен хабарласыңыз
	Жұмыс уақыты үшін батареяның бір толтыруы жеткіліксіз	Аккумулятор ұзақ уақыт бойы қолданбаған немесе тек біраз уақыт бойы ғана қолданған
Бақ электр бұйымы үрлемей тұр	Аккумуляторы бос немесе ақау	Аккумуляторды алмастырыңыз
	Бақ электр бұйымы үрлемей тұр	Қақпақ бітеліп қалған
Ауа ағысы төменделген	Ауа кірісі бұғатталып қалған	Ауа кірісін бұғаттаудан босатыңыз
	Ауа ағысы төменделген	Аккумулятор тым суық
Шүмегі орнатыла алынбай тұр	Қате түрде құрастырып орнатылуы	Шүмекті лайықты дұрыс түрде орнатыңыз (В суретін қараңыз)

Техникалық күтім және қызмет көрсету

Күту, тазалау және сақтау

- **Өнімді тек білікті маманға және түпнұсқа бөліктермен жөндеуге рұқсат етіңіз.** Осылайша қауіпсіздіктің сақталуына кепіл беріледі.
- **Зақымдалған батарея жинақтарын ешқашан пайдаланбаңыз.** Батарея жинақтарын тек өндіруші немесе өкілетті қызмет көрсету жабдықтаушысы арқылы орындалуы мүмкін.

Күту, тазалау және сақтау

Кір мен ласты ылғал шүберекпен тазалаңыз.
Ешқашан еріткіштерді пайдаланбаңыз.
Электр бұйымы үстінен ешқашан су шашпаңыз.
Электр бұйымын ешқашан суға малмаңыз.

Тұтынушыға қызмет көрсету және пайдалану кеңестері

Қызмет көрсету орталығы өнімді жөндеу және оған техникалық қызмет көрсету, сондай-ақ қосалқы бөлшектер туралы сұрақтарға жауап береді. Құрамдас бөлшектер бойынша кескін мен қосалқы бөлшектер туралы мәліметтер төмендегі мекенжай бойынша қолжетімді:

www.bosch-pt.com

Bosch қызметтік кеңес беру тобы біздің өнімдер және олардың керек-жарақтары туралы сұрақтарыңызға жауап береді.

Сұрақтар қою және қосалқы бөлшектерге тапсырыс беру кезінде міндетті түрде өнімнің фирмалық тақтайшасындағы 10 таңбалы өнім нөмірін беріңіз. Өндіруші талаптары мен нормаларының сақталуымен электр құралын жөндеу және кепілді қызмет көрсету барлық мемлекеттер аумағында тек “Роберт Бош” фирмалық немесе авторизацияланған қызмет көрсету орталықтарында орындалады. ЕСКЕРТУ! Заңсыз жолмен әкелінген өнімдерді пайдалану қауіпті, денсаулығыңызға зиян келтіруі мүмкін. Өнімдерді заңсыз жасау және тарату әкімшілік және қылмыстық тәртіп бойынша Заңмен қудаланады.

Қазақстан

Тұтынушыларға кеңес беру және шағымдарды қабылдау орталығы:

“Роберт Бош” (Robert Bosch) ЖШС

Алматы қ.,
Қазақстан Республикасы
050012

Муратбаев к., 180 үй
“Гермес” БО, 7 қабат
Тел.: +7 (727) 331 31 00
Факс: +7 (727) 233 07 87
E-Mail: ptka@bosch.com

Сервистік қызмет көрсету орталықтары мен қабылдау

пунктерінің мекен-жайы туралы толық және өзекті ақпаратты Сіз: www.bosch-professional.kz ресми сайттан ала аласыз

Қызмет көрсету орталықтарының басқа да мекенжайларын мына жерден қараңыз:

www.bosch-pt.com/serviceaddresses

Электр құралы кепілді пайдалану мерзімінің ішінде өндірушінің кесірінен істен шыққан жағдайда, өнім иесі төмендегі шарттар орындалғанда кепілдік бойынша тегін жөндеуге құқылы болады:

- механикалық зақымдардың жоқтығы;
- пайдалану бойынша нұсқаулық талаптарының бұзылу белгілерінің жоқтығы;
- пайдалану бойынша нұсқаулықта сатушының сату туралы белгісінің және сатып алушы қолтаңбасының бар болуы;
- электр құралы сериялық нөмірінің және кепілдік талонындағы сериялық нөмірдің сәйкестігі;
- біліксіз жөндеу белгілерінің жоқтығы.

Кепілдік төмендегі жағдайларда қолданылмайды:

- форс-мажор жағдайларына байланысты кез келген сынықтар;
- барлық электр құралдарындағыдай электр құралының қалыпты тозуы.

Жалғағыш контактілер, сымдар, қылшақтар және т.б. сияқты құрал бөліктерінің қызмет ету мерзімін қысқартатын қалыпты тозу нәтижесінде қажеттілігі туындаған жөндеу кепілдік аясына кірмейді:

- табиғи тозу (ресурстың толық пайдаланылуы);
- қате орнату, рұқсатсыз модификациялау, қате қолдану, қызмет көрсету немесе сақтау ережелерін бұзу нәтижесінде істен шыққан жабдық пен оның бөліктері;
- электр құралына артық жүктеме түскеннен орын алған ақаулар. (Құралға артық жүктеме түсудің шартсыз белгілеріне мыналар жатады: құбылу түсінің пайда болуы немесе электр құралы бөліктері мен түйіндерінің деформациясы немесе қорытылуы, жоғары температура әсерінен электр қозғалтқышындағы сымдар оқшаулағышының қараюы немесе көмірленуі.)

Тасымалдау

Ұсынылған литий-иондық аккумуляторлар қауіпті тауарларға қойылатын талаптарға бағынады. Пайдаланушы аккумуляторларды көшеде қосымша құжаттарсыз тасымалдай алады.

Үшінші тұлғалар (мысалы, әуе көлігі немесе жіберу) орамаға және маркаларға қойылатын арнайы талаптарды сақтау керек. Жіберуге дайындау кезінде қауіпті жүктерді тасымалдау маманымен хабарласу керек.

Аккумуляторды корпусы зақымдалған болса ғана жіберіңіз. Ашық түйіспелерді желімдеңіз және аккумуляторды орамада қозғалмайтындай ораңыз. Қажет болса, қосымша ұлттық ережелерді сақтаңыз.

Кәдеге жарату



Электр құралдары, аккумуляторлар, керек-жарақтар мен қаптама материалдары экологиялық тұрғыдан лайықты түрде кәдеге жаратылуы тиіс.



Электр құралдарын және аккумуляторларды/батареяларды тұрмыстық қалдықтар контейнерлеріне тастамаңыз!

Тек қана ЕО елдері үшін:

Еуропа 2012/19/EU ережесі бойынша, қолдану үшін жарамсыз электр құралдары және, Еуропа 2006/66/EC ережесі бойынша, зақымдалған немесе тозған аккумуляторлар/батареялар іріктеліп жиналып, экологиялық тұрғыдан лайықты түрде кәдеге жаратылуы тиіс.

Қате жолмен кәдеге жаратылған ескі электрлік және электрондық құрылғылар қауіпті заттардың болу мүмкіндігіне байланысты қоршаған ортаға және адам денсаулығына зиянды әсер тигізуі мүмкін.

Аккумуляторлар/батареялар:

Литий-иондық:

Тасымалдау бөліміндегі нұсқауларды орындаңыз (қараңыз „Тасымалдау“, Бет 118).

Română

Instrucțiuni de siguranță

Explicarea simbolurilor de pe scula electrică de grădină



Indicație generală de avertizare a pericolozității.



Citiți instrucțiunile de folosire.



A nu se folosi pe timp de ploaie.



AVERTISMENT: Fiți atenți la bucățile tăiate azvârlite.



AVERTISMENT: Feriți-i pe cei aflați în preajmă.



Nu introduceți mâinile, picioarele sau îmbrăcămintea largă în orificiile produsului, în timpul funcționării acestuia.



Sufiantă care se rotește. Nu introduceți mâinile, picioarele, părul lung sau îmbrăcămintea largă în orificiile produsului, în timpul funcționării acestuia.



Purtați ochelari de protecție și antifoane.



AVERTISMENT: Scoateți acumulatorul înaintea lucrărilor de întreținere.

Instrucțiuni generale de siguranță pentru scule electrice

AVERTISMENT

Citiți toate avertizările, instrucțiunile, ilustrațiile și specificațiile puse la dispoziție

împreună cu această sculă electrică. Nerespectarea instrucțiunilor menționate mai jos poate duce la electrocutare, incendiu și/sau vătămări corporale grave.

Păstrați toate indicațiile de avertizare și instrucțiunile în vederea utilizărilor viitoare.

Termenul "sculă electrică" folosit în indicațiile de avertizare se referă la sculele electrice alimentate de la rețea (cu cablu de alimentare) sau la sculele electrice cu acumulator (fără cablu de alimentare).

Siguranța la locul de muncă

- ▶ **Mențineți-vă sectorul de lucru curat și bine iluminat.** Dezordinea sau sectoarele de lucru neluminate pot duce la accidente.
- ▶ **Nu permiteți accesul copiilor și al spectatorilor în timpul utilizării sculei electrice.** Dacă vă este distrasă atenția puteți pierde controlul.
- ▶ **În timpul funcționării sculei electrice nu este permisă staționarea persoanelor sau animalelor într-un perimetru cu raza de 3 metri în jurul acesteia.** Nu suflați niciodată murdăria în direcția persoanelor aflate în jur.
- ▶ **La utilizarea produsului fiți atenți la pericolele care nu sunt semnalizate prin zgomote perceptibile.**
- ▶ **Atunci când puneți pe jos scula electrică de grădină, aveți grijă să nu existe pericol de a vă împedica de aceasta.**
- ▶ **Operatorul sau utilizatorul este ținut răspunzător pentru accidente sau pagube provocate altor oameni sau bunurilor acestora.**

Siguranță electrică

- ▶ **Evitați contactul corporal cu suprafețe împământate sau legate la masă ca țevi, instalații de încălzire, plite și frigidere.** Există un risc crescut de electrocutare atunci când corpul vă este împământat sau legat la masă.

▶ Feriți scula electrică de ploaie sau umezeală.

Pătrunderea apei într-o sculă electrică mărește riscul de electrocutare.

▶ Evitați condițiile meteo nefavorabile, în special atunci când există pericol de furtună.

Siguranța persoanelor

- ▶ **Fiți atenți, aveți grijă de ceea ce faceți și procedați rațional atunci când lucrați cu o sculă electrică. Nu folosiți scula electrică atunci când sunteți obosiți sau vă aflați sub influența drogurilor, a alcoolului sau a medicamentelor.** Un moment de neatenție în timpul utilizării sculelor electrice poate duce la răniri grave.

- ▶ **Purtați echipament personal de protecție. Purtați întotdeauna ochelari de protecție.** Purtarea echipamentului personal de protecție, ca masca pentru praf, încălțăminte de siguranță antiderapantă, casca de protecție sau protecția auditivă, în funcție de tipul și utilizarea sculei electrice, diminuează riscul rănilor.

- ▶ **Purtați îmbrăcăminte adecvată. Nu purtați îmbrăcăminte largă sau podoabe. Feriți părul și îmbrăcămintea de piesele aflate în mișcare.** Îmbrăcămintea largă, părul lung sau podoabele pot fi prinse în piesele aflate în mișcare.

- ▶ **Nu vă întindeți pentru a lucra cu scula electrică. Mențineți-vă întotdeauna stabilitatea și echilibrul.** Astfel veți putea controla mai bine scula electrică în situații neașteptate.

- ▶ **Nu alergați cu produsul.**

- ▶ **Folosiți produsul întotdeauna ținându-l la înălțimea șoldurilor, deasupra solului.**

- ▶ **Nu vă lăsați amăgiți de ușurința în operare dobândită în urma folosirii frecvente a sculelor electrice și nu ignorați principiile de siguranță ale acestora.** Neglijența poate provoca, într-o fracțiune de secundă, vătămări corporale grave.

Utilizarea și manevrarea atentă a sculelor electrice

- ▶ **Păstrați sculele electrice nefolosite la loc inaccesibil copiilor și nu lăsați să lucreze cu scula electrică persoane care nu sunt familiarizate cu aceasta sau care nu au citit prezentele instrucțiuni.** Sculele electrice devin periculoase atunci când sunt folosite de persoane lipsite de experiență.
- ▶ **Întrețineți sculele electrice și accesoriile acestora. Verificați alinierea corespunzătoare, controlați dacă, componentele mobile ale sculei electrice nu se blochează, sau dacă există piese rupte sau deteriorate care să afecteze funcționarea sculei electrice. Înainte de utilizare dați la reparat o sculă electrică defectă/piesele deteriorate.** Cauza multor accidente a fost întreținerea necorespunzătoare a sculelor electrice.
- ▶ **Mențineți mânerul și zonele de prindere uscate, curate și feriți-le de ulei și unsoare.** Mânerul și zonele de prindere alunecoase nu permit manevrarea și controlul sigur al sculei electrice în situații neașteptate.

- ▶ **Nu stropiți niciodată cu apă produsul. Nu cufundați niciodată în apă produsul.**
- ▶ **Folosiți produsul numai cu duza montată pe acesta.**
- ▶ **Suflați numai deșeurile de grădină.** Nu suflați sau nu folosiți produsul în apropierea materialelor inflamabile sau explozibile. Nu suflați zăpadă sau obiecte care se pot transforma în proiectile. Nu folosiți suflanta pentru antrenarea vehiculelor (de ex. skateboard).
- ▶ **După deconectare, scula electrică de grădină mai funcționează încă din inerție timp de câteva secunde (se menține fluxul de aer).** Lăsați motorul să se oprească progresiv din funcționare înainte de a reporni. Nu opriți și nu reporniți imediat scula electrică de grădină.
- ▶ **Acest produs nu este destinat folosirii de către persoane (inclusiv copii) cu deficiențe fizice, senzoriale sau intelectuale sau fără experiență și/sau cunoștințe corespunzătoare, în afara cazului în care ele se află sub supravegherea unei persoane răspunzătoare de siguranța lor, sau au primit îndrumări de la aceasta, cu privire la utilizarea produsului.** Copiii trebuie supravegheați pentru a avea siguranța că aceștia nu se joacă cu produsul.
- ▶ **Îndepărtați murdăria din toate fantele de aerisire.**
- ▶ **Nu aduceți modificări sculei electrice.** Modificările neautorizate pot afecta siguranța în exploatare a sculei dumneavoastră electrice și pot duce la amplificarea zgomotelor și vibrațiilor acesteia.
- ▶ **Porniți întotdeauna produsul cu o treaptă joasă de viteză, mai ales în caz de temperaturi scăzute.** Dacă temperatura este scăzută și se setează o turație mai mare, este posibil ca produsul să pornească cu o turație mai mică decât cea selectată și apoi turația să crească lent până la nivelul dorit.
- ▶ **Nu puneți alte obiecte pe produs.**
- ▶ **Nu folosiți produsul în spații închise în care se poate inhala praf.**
- ▶ **Dacă produsul emite zgomote neobișnuite sau vibrații, mai ales prin ventilator, trimiteți-l la centrul de asistență post-vânzare.**

Instrucțiuni de siguranță și indicații pentru manipularea optimă a acumulatorului

- ▶ **Înainte de a introduce acumulatorul în produs, asigurați-vă că acesta este deconectat.** Introducerea unui acumulator într-un produs conectat poate duce la accidente.
- ▶ **Folosiți numai acumulatori Bosch prevăzuți pentru această sculă electrică de grădină.** Întrebuițarea altor acumulatori poate duce la răniri și pericol de incendiu.
- ▶ **Nu deschideți acumulatorul.** Există pericol de scurtcircuit.



Protejați acumulatorul de căldură (de exemplu și de radiații solare de lungă durată), de foc, apă și umezeală. Există pericol de explozie.



- ▶ **Când nu utilizați aparatul, feriți acumulatorii nefolosiți de agrafele de birou, monede, chei, cuie, șuruburi sau alte obiecte metalice mici, care ar putea provoca șuntarea contactelor.** Un scurtcircuit între contactele acumulatorului poate avea ca urmare arsuri sau incendiu.
- ▶ **În caz de deteriorare sau utilizare neconformă a acumulatorului, din acesta se pot degaja vapori.** Lăsați să pătrundă aer proaspăt iar în cazul apariției unor tulburări, solicitați asistență medicală. Vaporii pot irita căile respiratorii.
- ▶ **Utilizați acumulatorul numai pentru produsele oferite de același producător.** Numai astfel acumulatorul va fi protejat împotriva unei suprasolicitări periculoase.
- ▶ **În urma contactului cu obiecte ascuțite ca de exemplu cuie sau șurubelnițe sau prin acțiunea unor forțe exterioare asupra sa, acumulatorul se poate deteriora.** Se poate produce un scurtcircuit intern în urma căruia acumulatorul să se aprindă, să scoată fum, să explodeze sau să se supraîncălzească.
- ▶ **Nu scurtcircuitați acumulatorul.** Există pericol de explozie.
- ▶ Protejați acumulatorul împotriva umezelii și a apei.
- ▶ Depozitați scula electrică de grădină numai în domeniul temperaturilor dintre -20 °C și 50 °C. Pe timp de vară, de exemplu, nu lăsați scula electrică de grădină în autovehicul.
- ▶ Ocazional curățați fantele de ventilație ale acumulatorului cu o pensulă moale, curată și uscată.

Descrierea produsului și a performanțelor sale



Citiți toate instrucțiunile și indicațiile privind siguranța. Nerespectarea instrucțiunilor și indicațiilor privind siguranța poate provoca electrocutare, incendiu și/sau

răniri grave.

Vă rugăm să țineți seama de imaginile din partea posterioară a instrucțiunilor de folosire.

Utilizare conform destinației

Scula electrică de grădină este destinată suflării și colectării frunzelor și deșeurilor din grădină ca de exemplu iarba, crengile și acele de pin.

Componente ilustrate (vezi figura A)

Numerotarea elementelor componente ilustrate se referă la schița sculei electrice de la paginile grafice.

- (1) Regulator pentru viteza fluxului de aer
- (2) Întrerupător pornit/oprit
- (3) Plăcuță indicatoare a tipului/număr de serie
- (4) Admisie aer
- (5) Duză
- (6) Punct de fixare duză

- (7) Încărcător^{a)}
 (8) Indicator nivel de încărcare acumulator^{a)}
 (9) Acumulator^{a)}

- (10) Buton deblocare acumulator^{a)}

a) **Accesoriiile ilustrate sau descrise nu sunt incluse în pachetul de livrare standard. Toate accesoriile sunt disponibile în gama noastră de accesorii.**

Date tehnice

Suflantă de frunze cu acumulator		GBL 18V-750
Număr de identificare		3 600 HD2 000
Tensiune nominală ^{A)}	V	18
Viteza fluxului de aer, max ^{A)}	km/h	198
Debit maxim de aer	m ³ /h	780
Greutate conform EPTA-Procedure 01:2014 ^{A)}		
- fără acumulator	kg	2,8
- cu acumulator	kg	3,8 (ProCORE 5,5 Ah) - 3,8 (ProCORE 8,0 Ah) - 4,1 (ProCORE 12,0 Ah)
Număr de serie		vezi plăcuța indicatoare a tipului produsului
Temperatură ambientă recomandată în timpul încărcării	°C	0 ... +35
Temperatură ambientă admisă în timpul funcționării ^{B)} și în timpul depozitării	°C	-10 ... +40
Acumulatori compatibili		GBA 18V... ProCORE18V.. 1,5 Ah, 5,5 Ah, 8,0 Ah, 12 Ah
Acumulatori recomandați		ProCORE18V... ≥ 5,5 Ah
Încărcătoare recomandate		GAL 18... GAX 18...

A) În funcție de acumulatorul folosit

B) putere mai redusă la temperaturi < 0 °C

Informație privind zgomotul/vibrațiile

3 600 HD2 000

Valorile zgomotului emis au fost determinate conform **EN 50636-2-100:2014**

Nivelul de zgomot evaluat A al produsului este în mod normal:

- Nivel presiune sonoră	dB(A)	82
- Incertitudine K	dB	= 3,0

Valorile totale ale vibrațiilor a_h (suma vectorială a trei direcții) și incertitudinea K au fost determinate conform **EN 50636-2-100:2014**

- Valoarea vibrațiilor emise a_h	m/s ²	< 2,5
- Incertitudine K	m/s ²	= 1,5

Acumulator

Sculă electrică cu acumulator **Bosch** achiziționată chiar și fără acumulator. Dacă în pachetul de livrare al sculei tale electrice este inclus un acumulator, îl poți scoate pe acesta din ambalaj.

Încărcarea acumulatorului

► **Folosiți numai încărcătoarele menționate în datele tehnice.** Numai aceste încărcătoare sunt adaptate la acumulatorul cu tehnologie litiu-ion montat în scula dumneavoastră electrică.

Observație: Acumulatorii litiu-ion sunt livrați în stare parțial încărcată, conform reglementărilor internaționale privind transportul. Pentru a asigura funcționarea la capacitate

maximă a acumulatorului, încarcă complet acumulatorul înainte de prima utilizare.

Introducerea acumulatorului

Introdu acumulatorul încercat în adaptorul pentru acumulator până când acesta se fixează.

Bosch recomandă utilizarea acumulatorilor cu o capacitate de minimum 3,0 Ah.

Extragerea acumulatorului

Pentru extragerea acumulatorului, apasă tasta de deblocare și extrage acumulatorul. **Nu forța.**

Acumulatorul este prevăzut cu 2 trepte de blocare, care au rolul de a preveni căderea acumulatorului din scula electrică în cazul apăsării involuntare a tastei de deblocare a acumulatorului. Atât timp cât acumulatorul se află în interiorul sculei electrice, acesta este menținut în poziție prin forța elastică a unui arc.

Indicatorul stării de încărcare a acumulatorului

LED-urile verzi ale indicatorului stării de încărcare a acumulatorului indică starea de încărcare a acumulatorului. Din considerente legate de siguranță, verificarea stării de încărcare este posibilă numai cu scula electrică oprită.

Pentru indicarea stării de încărcare, apăsa tasta sau . Acest lucru este posibil și când acumulatorul nu este montat pe scula electrică.

Dacă, după apăsarea tastei pentru indicarea stării de încărcare, nu se aprinde niciun LED, înseamnă că acumulatorul este defect și trebuie înlocuit.

Tip de acumulator GBA 18V...



LED	Capacitate
Aprindere continuă de 3 ori în verde	60–100%
Aprindere continuă de 2 ori în verde	30–60%
Aprindere continuă o dată în verde	5–30%
Aprindere intermitentă o dată în verde	0–5%

Tip de acumulator ProCORE18V...



LED	Capacitate
Aprindere continuă de 5 ori în verde	80–100%
Aprindere continuă de 4 ori în verde	60–80%
Aprindere continuă de 3 ori în verde	40–60%
Aprindere continuă de 2 ori în verde	20–40%
Aprindere continuă o dată în verde	5–20%
Aprindere intermitentă o dată în verde	0–5%

Indicații privind manevrarea optimă a acumulatorului

Protejați acumulatorul împotriva umezelii și apei.

Depozitați acumulatorul numai la temperaturi cuprinse între -20 °C și 50 °C. Nu lăsați acumulatorul în autovehicul, de exemplu, pe timpul verii.

Ocazional curățați fantele de ventilație ale acumulatorului utilizând o pensulă moale, curată și uscată.

Un timp de funcționare considerabil redus după încărcare indică faptul că acumulatorul s-a uzat și trebuie înlocuit.

Respectați instrucțiunile privind eliminarea.

Montare și funcționare

- ▶ **Atenție: Înainte de efectuarea reglajelor sau a curățării sculei electrice, opriți-o și extrageți acumulatorul din aceasta.**
- ▶ Acumulatorul dispune de un sistem de blocare dublu, pentru o mai mare siguranță. Apăsați butonul de deblocare o dată pentru a întrerupe alimentarea sculei electrice de la acumulator dar lăsați-l pe al doilea nivel de blocare, pentru transportul în grădina al sculei electrice, fără a o activa pe aceasta.
- ▶ **Veți obține cele mai bune rezultate dacă veți porni scula electrică de grădina cu acumulatorul complet încărcat.** Nivelul de încărcare poate fi verificat prin apăsarea tastei de la acumulator și prin citirea indicatorului cu LED.

Numerotarea elementelor componente ilustrate se referă la schița sculei electrice de la paginile grafice.

Scopul acțiunii	Figura	Pagina
Furnitură	A	181
Montarea duzei	B	181
Introducerea/extragerea acumulatorului	C	182
Pornire/oprire	D	182
Reglarea fluxului de aer	E	182
Indicație de lucru	F	182
Întreținere	G	183

Simboluri

Următoarele simboluri sunt importante pentru citirea și înțelegerea instrucțiunilor de folosire. Rețineți simbolurile și semnificația acestora. Interpretarea corectă a simbolurilor vă ajută să folosiți mai bine și mai sigur scula electrică.

Simbol	Semnificație
	Direcție de deplasare
	Pornire
	Oprire

Simbol	Semnificație	Simbol	Semnificație
CLICKI	Zgomot perceptibil		Accesorii

Detectarea defecțiunilor

Următorul tabel prezintă simptomele defecțiunilor și cum le puteți remedia, dacă vreo dată scula dumneavoastră electrică nu funcționează corespunzător. În cazul în care totuși nu puteți localiza și înlătura problema, adresați-vă atelierului dumneavoastră de service.

Atenție: Opriti scula electrică din priză înainte de a începe detectarea defecțiunilor.

Atenție: În caz de accident sau rupere a dispozitivului de lucru, opriti imediat scula electrică și scoateți acumulatorul.

Simptom	Cauză posibilă	Remediere
Scula electrică de grădină nu funcționează	Acumulator descărcat	Încărcați acumulatorul
	Acumulatorul nu este introdus corect	Introduceți corect acumulatorul (vezi figura C)
	Acumulatorul este prea rece/prea fierbinte	Lăsați acumulatorul să se încălzească/răcească. Porniți întotdeauna produsul cu turație scăzută
	Scula electrică de grădină este defectă	Adresați-vă centrului de asistență tehnică post-vânzare
Scula electrică de grădină funcționează cu întreruperi	Întreprătorul pornit/oprit defect	Adresați-vă centrului de asistență tehnică post-vânzare
	Regulator pentru viteza fluxului de aer defect	Adresați-vă centrului de asistență tehnică post-vânzare
Vibrații/zgomote puternice	Scula electrică de grădină este defectă	Adresați-vă centrului de asistență tehnică post-vânzare
Durata de funcționare cu acumulatorul încărcat este prea scurtă	Acumulatorul nu a fost utilizat un timp mai îndelungat sau a fost folosit numai pentru scurt timp	Încărcați complet acumulatorul
	Acumulator stricat sau defect	Înlocuiți acumulatorul
Scula electrică de grădină nu suflă	Duza este blocată	Desfundați duza
Debit de aer redus	Admisia aerului blocată	Eliberați admisia aerului
	Acumulatorul este prea rece	Porniți întotdeauna produsul cu turație scăzută
Duza nu poate fi montată	Montare greșită	Montați duza corect (vezi figura B)

Întreținere și service

Întreținere, curățare și depozitare

- **Produsul trebuie să fie reparat numai de către personal de specialitate corespunzător calificat și numai cu piese de schimb originale.** Astfel, vei fi sigur că este menținută siguranța.
- **Nu întrețineți niciodată acumulatori deteriorați.** Întreținerea acumulatorilor ar trebui efectuată numai de către producător sau de către furnizori de service autorizați de acesta.

Întreținere, curățare și depozitare

Curățați murdăria cu o lavetă umedă.
Nu utilizați niciodată solvenți.
Nu stropiți niciodată cu apă produsul.
Nu cufundați niciodată în apă produsul.

Serviciu de asistență tehnică post-vânzări și consultanță clienți

Serviciul nostru de asistență tehnică răspunde întrebărilor tale atât în ceea ce privește întreținerea și repararea produsului tău, cât și referitor la piesele de schimb. Pentru desenele descompuse și informații privind piesele de schimb, poți de asemenea să accesezi:

www.bosch-pt.com

Echipa de consultanță Bosch îți stă cu plăcere la dispoziție pentru a te ajuta în chestiuni legate de produsele noastre și accesoriile acestora.

În caz de reclamații și comenzi de piese de schimb, te rugăm să specifice neapărat numărul de identificare compus din 10 cifre, indicat pe plăcuța cu date tehnice a produsului.

România

Robert Bosch SRL
PT/MKV1-EA

Service scule electrice
Strada Horia Măcelariu Nr. 30–34, sector 1
013937 București
Tel.: +40 21 405 7541
Fax: +40 21 233 1313
E-Mail: BoschServiceCenter@ro.bosch.com
www.bosch-pt.ro

Mai multe adrese ale unităților de service sunt disponibile la:

www.bosch-pt.com/serviceaddresses

Transport

Акумуляторii литиу-ион рекомандаți respectă cerințele legislației privind transportul mărfurilor periculoase. Акумуляторii pot fi transportați rutier fără restricții de către utilizator.

În cazul transportului de către terți (de exemplu: transport aerian sau prin firmă de expediții) trebuie respectate cerințe speciale privind ambalarea și маркаrea. În această situație, la pregătirea expedierii trebuie consultat un expert în transportul mărfurilor periculoase.

Expediați акумуляторii numai în cazul în care carcasa acestora este intactă. Acoperiți cu bandă de lipit contactele deschise și ambalați astfel акумуляторul încât să nu se poată deplasa în interiorul ambalajului. Vă rugăm să respectați eventualele norme naționale suplimentare.

Eliminare



Produsele, акумуляторii, аксесоариите și амбалажеle trebuie direcționate către o stație de reciclare ecologică.



Nu aruncați produsele și акумуляторii/батериите în gunoiul menajer!

Numai pentru țările UE:

Conform Directivei Europene 2012/19/UE produsele scoase din uz și, conform Directivei Europene 2006/66/CE, акумуляторii/батериите defecte sau consumate trebuie colectate separat și direcționate către o stație de reciclare ecologică.

În cazul eliminării necorespunzătoare, aparatele electrice și electronice pot avea un efect nociv asupra mediului și sănătății din cauza posibilei prezențe a substanțelor periculoase.

Акумулятори/батерии:

Li-Ion:

Vă rugăm să respectați indicațiile de la параграфул Transport (vezi „Transport“, Pagina 124).

Български

Указания за безопасна работа

Пояснения на символите на градинския електроинструмент



Общо указание за опасност.



Прочетете ръководството за експлоатация.



Не ползвайте при дъжд.



ВНИМАНИЕ: Внимавайте за отхвърчащи парченца.



ВНИМАНИЕ: Дръжте околни лица на безопасно разстояние.



Не поставяйте ръцете и краката си или широки дрехи в отворите на корпуса, докато градинския електроинструмент работи.



Въртящо се витло на турбина. Не поставяйте ръцете и краката си и внимавайте дълга коса или широки дрехи да не попадат в отворите на корпуса, докато градинския електроинструмент работи.



Работете с предпазни очила и шумозаглушители (антифони).



ВНИМАНИЕ: Преди извършване на дейности по машината изваждайте акумулаторната батерия.

Общи указания за безопасна работа с електроинструменти

⚠ ПРЕДУПРЕЖДЕНИЕ - Прочетете всички предупреждения, указания, запознайте се с фигурите и техническите характеристики, приложени към електроинструмента. Пропуски при спазването на указанията по-долу могат да предизвикат токов удар и/или тежки травми.

Съхранявайте тези указания на сигурно място.

Използваният по-долу термин "електроинструмент" се отнася до захранвани от електрическата мрежа електроинструменти (със захранващ кабел) и до захранвани от акумулаторна батерия електроинструменти (без захранващ кабел).

Безопасност на работното място

- ▶ **Пазете работното си място чисто и добре осветено.** Разхвърляните или тъмни работни места са предпоставка за инциденти.
- ▶ **Дръжте деца и странични лица на безопасно разстояние, докато работите с електроинструмента.** Ако вниманието Ви бъде отклонено, може да загубите контрола над електроинструмента.
- ▶ **По време на работа в радиус от 3 метра не трябва да се намират други лица или животни.** Никога не издухвайте замърсявания по посока на намиращи се наблизо хора.
- ▶ **При работа с машината внимавайте за опасности, които не могат да бъдат чути.**
- ▶ **Когато поставяте електроинструмента на земята, внимавайте да не се спънете в него.**
- ▶ **Отговорен за травми на други лица или за материални щети е работещият с електроинструмента.**

Безопасност при работа с електрически ток

- ▶ **Избягвайте допира на тялото Ви до заземени тела, напр. тръби, отоплителни уреди, печки и хладилници.** Когато тялото Ви е заземено, рискът от възникване на токов удар е по-голям.
- ▶ **Предпазвайте електроинструмента от дъжд и овлажняване.** Проникването на вода в електроинструмента повишава опасността от токов удар.
- ▶ **Избягвайте работа в лошо време, особено при предстояща буря.**

Безопасен начин на работа

- ▶ **Бъдете концентрирани, следете внимателно действията си и постъпвайте предпазливо и разумно.** Не използвайте електроинструмента, когато сте уморени или под влиянието на наркотични вещества, алкохол или упойващи лекарства. Един миг разсеяност при работа с електроинструмент може да има за последствие изключително тежки наранявания.
- ▶ **Работете с предпазващо работно облекло. Винаги носете предпазни очила.** Носенето на подходящи за ползвания електроинструмент и извършваната дейност лични предпазни средства, като дихателна маска, здрави плътнотворени обувки със стабилен грайфер, защитна каска или шумозаглушители (антифони), намалява риска от възникване на трудова злополука.
- ▶ **Работете с подходящо облекло. Не работете с широки дрехи или украшения. Дръжте косата и дрехите си на безопасно разстояние от движещи се звеня.** Широките дрехи, украшенията, дългите коси могат да бъдат захванати и увлечени от въртящи се звеня.
- ▶ **Избягвайте неестествените положения на тялото. Работете в стабилно положение на тялото и във всеки момент поддържайте равновесие.** Така ще можете да контролирате електроинструмента по-добре и по-безопасно, ако възникне неочаквана ситуация.
- ▶ **Не бягайте, докато държите машината.**

- ▶ **Винаги ползвайте продукта на височината на таза насочен към земята.**
- ▶ **Доброто познаване на електроинструмента вследствие на честа работа с него не е повод за намаляване на вниманието и пренебрегване на мерките за безопасност.** Едно невнимателно действие може да предизвика тежки наранявания само за части от секундата.

Грижливо отношение към електроинструментите

- ▶ **Съхранявайте електроинструментите на места, където не могат да бъдат достигнати от деца. Не допускайте те да бъдат използвани от лица, които не са запознати с начина на работа с тях и не са прочели тези инструкции.** Когато са в ръцете на неопитни потребители, електроинструментите могат да бъдат изключително опасни.
- ▶ **Поддържайте добре електроинструментите си и аксесоарите им. Проверявайте дали подвижните звена функционират безукорно, дали не заклинват, дали има счупени или повредени детайли, които нарушават или изменят функциите на електроинструмента. Преди да използвате електроинструмента, се погрижете повредените детайли да бъдат ремонтирани.** Много от трудовете злополуки се дължат на недобре поддържани електроинструменти и уреди.
- ▶ **Поддържайте дръжките и ръкохватките сухи, чисти и неомаслени.** Хлъзгавите дръжки и ръкохватки не позволяват безопасната работа и доброто контролиране на електроинструмента при възникване на неочаквана ситуация.
- ▶ **Не пръскайте с вода градинския електроинструмент. Не потапяйте градинския електроинструмент във вода.**
- ▶ **Включвайте градинския електроинструмент само с поставена дюза.**
- ▶ **Издухвайте само градински отпадъци.** Не духайте и не използвайте продукта в близост до горещи, леснозапалими или взривоопасни материали. Не духайте сняг или материали, които могат да се втвърдяват и да се ускоряват като снаряд. Не използвайте машината за задвижване на превозни средства (напр. скейтборд).
- ▶ **Няколко секунди след изключване градинският електроинструмент работи по инерция (намаляващ въздушен поток).** Изчакайте въртенето да спре напълно, преди да включите отново електродвигателя. Недейте да изключвате и включвате градинския електроинструмент в бърза последователност.
- ▶ **Този градински електроинструмент не е подходящ за ползване от лица (включително деца) с ограничени психически, сензорни или душевни възможности или от лица, нямащи съответните познания и опит, освен ако не бъдат надзирани от лице, отговарящо за безопасността им, или ако не са получили указания как да ползват електроинструмента.** Деца трябва да бъдат под постоянен надзор, за да се

предотврати опасността да играят с градинския електроинструмент.

- ▶ **Поддържайте постоянно чисти всички вентилационни отвори.**
- ▶ **Не извършвайте промени по конструкцията на градинския електроинструмент.** Недопустими изменения могат да нарушат сигурността на Вашия градински електроинструмент и да предизвикат засилен шум и увеличени вибрации.
- ▶ **Винаги включвайте машината на ниски обороти, особено при ниски температури.** Ако при ниски температури включите машината на висока скорост, е възможно тя да започне с по-ниска от настроената скорост, която постепенно да се увеличи до настроената.
- ▶ **Не поставяйте върху градинския електроинструмент други предмети.**
- ▶ **Не използвайте машината в затворени помещения, където има опасност от вдишване на праха.**
- ▶ **Ако машината шуми или вибрира необичайно, особено ако това се дължи на турбината, я изпратете в оторизиран сервиз за електроинструменти на Бош.**

Указания за оптимална работа с акумулаторната батерия

- ▶ **Преди да поставите акумулаторната батерия, се уверявайте, че той е изключен.** Поставянето на акумулаторна батерия в градински електроинструмент, който е включен, може да предизвика злополуки.
- ▶ **Използвайте само акумулаторни батерии на Бош, предвидени за този модел градински електроинструмент.** Използването на други акумулаторни батерии може да предизвика пожари и наранявания.
- ▶ **Не отваряйте акумулаторната батерия.** Съществува опасност от възникване на късо съединение.



Предпазвайте акумулаторните батерии от прегряване, напр. също и от продължително въздействие на пряка слънчева светлина, от огън, вода и овлажняване. Съществува опасност от експлозия.



- ▶ **Когато не ползвате машината, предпазвайте акумулаторната батерия от контакт с кламери, монети, ключове, пирони, винтове или други дребни метални предмети, които могат да предизвикат късо съединение на клемите.** Последствията от късото съединение могат да бъдат изгаряния или пожар.
- ▶ **При повреда или неправилно използване на акумулаторните батерии от тях могат да се отделят пари.** Проветрете помещението, а при оплаквания потърсете лекар. Парите могат да предизвикат възпаление на дихателните пътища.
- ▶ **Използвайте акумулаторната батерия само в продукти на производителя.** Само така тя е предназначена от опасно за нея претоварване.

- ▶ **Акумулаторната батерия може да бъде повредена от остри предмети, напр. пирони или отвертки, или от силни удари.** Може да бъде предизвикано вътрешно късо съединение и акумулаторната батерия може да се запали, да запуши, да експлодира или да се прегрее.
- ▶ **Внимавайте да не предизвикате късо съединение между клемите на акумулаторната батерия.** Съществува опасност от експлозия.
- ▶ Предпазвайте акумулаторната батерия от влажност и вода.
- ▶ Съхранявайте градинския електроинструмент само в температурния диапазон от -20°C до 50°C . Напр. не оставяйте градинския електроинструмент през лятото в кола.
- ▶ Периодично почиствайте вентилационните отвори на акумулаторната батерия с мека чиста и суха четка.

Описание на продукта и дейността



Прочетете всички упътвания и указания за безопасна работа с машината. Неспазването на указанията за безопасна работа и на упътванията може да предизвика токов удар, пожар и/или тежки травми.

Моля, разгледайте фигурите в края на ръководството за експлоатация.

Предназначение на електроинструмента

Градинският електроинструмент е предназначен за издухване на шума и леки градински отпадъци, напр. трева, клони и иглички от иглолистни растения.

Изобразени компоненти (вж. фигура А)

Номерирането на изобразените компоненти се отнася до фигурата на продукта на графичните страници.

- (1) Регулатор за скоростта на въздушния поток
- (2) Бутон за включване и изключване
- (3) Фабрична табелка/Серийен номер
- (4) Засмукващ отвор
- (5) Дюзата
- (6) Точка за закрепване на дюзата
- (7) Зарядно устройство^{a)}
- (8) Индикатор за състоянието на акумулаторната батерия^{a)}
- (9) Акумулаторна батерия^{a)}
- (10) Бутон за деблокиране на акумулаторната батерия^{a)}

a) Изобразените на фигурите и описаните допълнителни приспособления не са включени в стандартната комплектация на уреда. Изчерпателен списък на допълнителните приспособления можете да намерите съответно в каталога ни за допълнителни приспособления.

Технически данни

Акумулаторна машина за издухване на шума		GBL 18V-750
Каталожен номер		3 600 HD2 000
Номинално напрежение ^{A)}	V	18
Макс. скорост на въздушния поток ^{A)}	km/h	198
Дебит, макс.	m ³ /h	780
Маса съгласно EPTA-Procedure 01:2014 ^{A)}		
– без акумулаторна батерия	kg	2,8
– с акумулаторна батерия	kg	3,8 (ProCORE 5,5 Ah) – 3,8 (ProCORE 8,0 Ah) – 4,1 (ProCORE 12,0 Ah)
Сериен номер		вж. фабричната табелката на продукта
Препоръчителна температура на околната среда при зареждане	°C	0 ... +35
Разрешена температура на околната среда при работа ^{B)} и при складиране	°C	-10 ... +40
Съвместими акумулаторни батерии		GBA 18V... ProCORE 18V.. 1,5 Ah, 5,5 Ah, 8,0 Ah, 12 Ah
Препоръчителни акумулаторни батерии		ProCORE 18V... ≥ 5,5 Ah
Препоръчителни зарядни устройства		GAL 18... GAX 18...

A) в зависимост от използваната акумулаторна батерия

B) Ограничена мощност при температури <0 °C.

Информация за излъчван шум и вибрации**3 600 HD2 000**

Стойностите за излъчвания шум са определени съгласно **EN 50636-2-100:2014**

Равнището A на генерирания шум на електроинструмента обикновено е:

– Налягане на звука	dB(A)	82
– Неопределеност K	dB	= 3,0

Пълната стойност на вибрациите a_h (векторната сума по трите направления) и неопределеността K са изчислени съгласно **EN 50636-2-100:2014**

– Стойност на генерираните вибрации a_h	m/s ²	< 2,5
– Неопределеност K	m/s ²	= 1,5

Акумулаторна батерия

Bosch продава акумулаторни инструменти и без акумулаторна батерия. Дали в обема на доставката на Вашия електрически инструмент се съдържа акумулаторна батерия, можете да научите от опаковката.

Зареждане на акумулаторната батерия

► **Използвайте само посочените в раздела Технически данни зарядни устройства.** Само тези зарядни устройства са подходящи за използваната във Вашия електроинструмент литиево-йонна акумулаторна батерия.

Указание: Литиево-йонните акумулаторни батерии се доставят частично заредени поради международните предписания за транспорт. За да се гарантира пълната мощност на акумулаторната батерия, заредете я напълно преди първата употреба.

Поставяне на акумулаторната батерия

Вкарайте заредената акумулаторна батерия в гнездото за акумулаторна батерия докато усетите прещракване.

Bosch препоръчва използването на акумулаторни батерии с капацитет от минимум 3,0 Ah.

Изваждане на акумулаторната батерия

За изваждане на акумулаторната батерия натиснете бутона за освобождаване и издърпайте акумулаторната батерия. **При това не прилагайте сила.**

Акумулаторната батерия разполага с 2 степени на застопоряване, с което се предотвратява изпадането ѝ при натискане по невнимание на деблокиращия бутон. Когато акумулаторната батерия е поставена в електроинструмента, се придържа в нужната позиция от пружина.

Индикатор за акумулаторната батерия

Зелените светодиоди на индикатора за акумулаторната батерия показват степента на зареденост на акумулаторната батерия. Поради съображения за сигурност проверката на степента на зареденост е възможна само когато електроинструментът е в покой.

За да видите степента на зареденост на батерията, натиснете бутона за индикация или . Това е възможно също и при извадена акумулаторна батерия.

Ако след натискане на бутона за индикация не свети нито един светодиод, акумулаторната батерия е повредена и трябва да бъде заменена.

Акумулаторна батерия модел GBA 18V...



Светодиод	Капацитет
Непрекъснато светене 3 × зелено	60–100 %
Непрекъснато светене 2 × зелено	30–60 %
Непрекъснато светене 1 × зелено	5–30 %
Мигаща светлина 1 × зелено	0–5 %

Акумулаторна батерия модел ProCORE18V...



Светодиод	Капацитет
Непрекъснато светене 5 × зелено	80–100 %
Непрекъснато светене 4 × зелено	60–80 %
Непрекъснато светене 3 × зелено	40–60 %
Непрекъснато светене 2 × зелено	20–40 %
Непрекъснато светене 1 × зелено	5–20 %
Мигаща светлина 1 × зелено	0–5 %

Указания за оптимална работа с акумулаторната батерия

Предпазвайте акумулаторната батерия от влага и вода. Съхранявайте акумулаторната батерия само в температурния диапазон от –20 °C до 50 °C. Напр. не оставяйте акумулаторната батерия през лятото в автомобил на слънце.

Периодично почиствайте вентилационните отвори на акумулаторната батерия с мека чиста и суха четка.

Съществено съкратено време за работа след зареждане показва, че акумулаторната батерия е изхабена и трябва да бъде заменена.

Спазвайте указанията за бракуване.

Монтиране и работа

- ▶ **Внимание: Изключете електрическия инструмент и извадете акумулаторната батерия, преди да извършите работи по настройката или почистването.**
- ▶ **За допълнителна сигурност акумулаторната батерия е с двойно заключване.** Натиснете еднократно освобождаващия бутон, за да отделите акумулаторната батерия от контактите на електроинструмента, но я оставете захваната от втория заключващ механизъм при пренасяне на градинския електроинструмент без да има опасност от неволно включване.
- ▶ **Най-добри резултати ще постигнете, ако преди започване на работа заредите напълно акумулаторната батерия.** Степента на зареденост на батерията може да бъде проверена, като натиснете бутона на акумулаторната батерия.

Номерирането на изобразените компоненти се отнася до фигурата на продукта на графичните страници.

Цел на действието	Фигура	Страница
Окомплектовка	A	181
Монтиране на дюзата	B	181
Поставяне/зареждане на акумулаторната батерия	C	182
Включване и изключване	D	182
Регулиране на скоростта на въздушната струя	E	182
Упътване за работа	F	182
Техническо обслужване	G	183

Символи

Символите по-долу са важни при четенето и за разбирането на ръководството за експлоатация. Моля, запомнете символите и тяхното значение. Правилното интерпретиране на символите ще Ви помогне да използвате Вашия продукт по-добре и по-сигурно.

Символ	Значение
	Посока на движение
	Включване
	Изключване
	Отчетливо прещракване
	Допълнителни приспособления

Отстраняване на дефекти

Таблицата по-долу показва симптоми на дефекти и как можете да си помогнете, ако електроинструментът Ви престане да работи нормално. Ако не можете да откриете и отстраните проблема, като следвате инструкциите в таблицата, се обърнете към оторизиран сервис за електроинструменти.

Внимание: Преди диагностицирането на повреда изключете машината.

Внимание: При възникване на инцидент или при повреда на електроинструмента го изключете незабавно и извадете акумулаторната батерия.

Симптом	Възможна причина	Отстраняване
Градинският електроинструмент не работи	Акумулаторната батерия е разредена	Заредете акумулаторната батерия
	Акумулаторната батерия не е поставена правилно	Поставете акумулаторната батерия правилно (вижте фигура С)
	Акумулаторната батерия е твърде студена/гореща	Оставете акумулаторната батерия да се затопли/охлади. Винаги включвайте машината с ниски обороти.
Градинският електроинструмент е дефектен		Потърсете помощ в оторизиран сервис за електроинструменти
Градинският електроинструмент работи с прекъсвания	Пусковият прекъсвач е повреден	Потърсете помощ в оторизиран сервис за електроинструменти
	Регулатор за скоростта на въздушния поток	Потърсете помощ в оторизиран сервис за електроинструменти
Силни вибрации/шум	Градинският електроинструмент е дефектен	Потърсете помощ в оторизиран сервис за електроинструменти
Времето за работа с едно зареждане на акумулаторната батерия е твърде малко	Акумулаторната батерия не е била използвана продължително време	Заредете напълно акумулаторната батерия
	Акумулаторната батерия е повредена или дефектна	Заменете акумулаторната батерия
Градинският електроинструмент не духа	Дюзата е запушена	Отпушете дюзата
Намален дебит	Входящият отвор за въздух е запушен	Освободете входящия отвор
	Акумулаторната батерия е твърде студена	Винаги включвайте машината с ниски обороти.
Дюзата не може да се монтира	Неправилно монтиране	Монтирайте дюзата правилно (вижте фигура В)

Техническо обслужване и сервис

Поддържане, почистване и съхраняване

- **Осигурявайте ремонт на Вашите продукти само от квалифициран експертен персонал и само с оригинални резервни части.** Това гарантира запазване на безопасността.
- **Никога не ремонтирайте повредени акумулаторни батерии.** Ремонтът на акумулаторни батерии трябва да се извършва само от производителя или от оторизиран сервис.

Поддържане, почистване и съхраняване

Отстранявайте замърсявания с влажна кърпа.
Никога не използвайте разтворители.
Не пръскайте с вода градинския електроинструмент.
Не потапяйте градинския електроинструмент във вода.

Клиентска служба и консултация относно употребата

Сервизът ще отговори на въпросите Ви относно ремонт и поддръжка на закупения от Вас продукт, както и относно резервни части. Локоментни чертежи и информация за резервните части ще откриете и на:

www.bosch-pt.com

Екипът по консултация относно употребата на Bosch ще Ви помогне с удоволствие при въпроси за нашите продукти и техните аксесоари.

Моля, при въпроси и при поръчване на резервни части винаги посочвайте 10-цифрения каталожен номер, изписан на табелката на уреда.

България

Robert Bosch SRL
Service scule electrice
Strada Horia Măcelariu Nr. 30–34, sector 1
013937 București, România

Тел.: +359(0)700 13 667 (Български)
 Факс: +40 212 331 313
 Email: BoschServiceCenterBG@ro.bosch.com
 www.bosch-pt.com/bg/bg/

Други сервисни адреси ще откриете на:

www.bosch-pt.com/serviceaddresses

Транспортиране

Препоръчителните литиево-йонни акумулаторни батерии трябва да изпълняват изисквания за транспортиране на опасни товари. Акумулаторните батерии могат да бъдат транспортирани от потребителя на публични места без допълнителни разрешителни.

При транспортиране от трети страни (напр. при въздушен транспорт или ползване на куриерски услуги) има специални изисквания към опаковането и обозначаването им. За целта при подготовката на пакетиранието се консултирайте с експерт в съответната област.

Изпращайте акумулаторни батерии само ако корпусът им не е повреден. Изолирайте открити контактни клеми с лепящи ленти и опаковайте акумулаторните батерии така, че да не могат да се изместват в опаковката си. Моля, спазвайте също и допълнителни национални предписания.

Бракуване



Градинският електроинструмент, акумулаторните батерии и допълнителните приспособления трябва да бъдат предавани за оползотворяване на съдържащите се в тях суровини.



Не изхвърляйте градински електроинструменти и акумулаторни или обикновени батерии при битовите отпадъци!

Само за страни от ЕС:

Съгласно Европейска директива 2012/19/ЕС относно излязла от употреба електрическа и електронна апаратура и съгласно Европейска директива 2006/66/ЕО акумулаторни или обикновени батерии, които не могат да се използват повече, трябва да се събират отделно и да бъдат подлагани на подходяща преработка за оползотворяване на съдържащите се в тях суровини.

При неправилно изхвърляне старите електрически и електронни уреди поради възможното наличие на опасни вещества могат да окажат вредни влияния върху околната среда и човешкото здраве.

Акумулаторни или обикновени батерии:

Литиево-йонни:

Моля, спазвайте указанията в раздела Транспортиране (вж. „Транспортиране“, Страница 130).

Македонски

Безбедносни напомени

Толкување на символите на уредот



Општи безбедносни правила.



Прочитајте го упатството за употреба.



Не употребувајте го овој производ кога има дожд.



ПРЕДУПРЕДУВАЊЕ: Пазете се од делчиња кои се исфрлаат.



ПРЕДУПРЕДУВАЊЕ: Држете ги посматрачите понастрана.



Не ставајте ги нозете, рацете или облеката во отворите додека машината работи.



Ротациона дувалка. Не ставајте нозе, раце, долга коса или широка облека во отворите, додека машината работи.



Носете заштита за видот- и слухот.



ПРЕДУПРЕДУВАЊЕ: Тргнете ја батеријата пред сервисирање.

Општи безбедносни напомени за електрични алати

4 ПРЕДУ-ПРЕДУВАЊЕ

Прочитајте ги сите безбедносни предупредувања, илустрации и спецификации приложени со

овој електричен алат. Непридржувањето до сите упатства приложени подолу може да доведе до струен удар, пожар и/или тешки повреди.

Зачувајте ги безбедносните предупредувања и упатства за користење и за во иднина.

Поимот „електричен алат“ во безбедносните предупредувања се однесува на електрични апарати што користат струја (кабелски) или апарати што користат батерии (акумулаторски).

Безбедност на работниот простор

- ▶ **Работниот простор одржувајте го чист и добро осветлен.** Преполни или темни простории може да доведат до несреќа.
- ▶ **Држете ги децата и присутните подалеку додека работите со електричен алат.** Невниманието може да предизвика да изгубите контрола.
- ▶ **Додека ја користите машината, во круг од најмалку 3 метри не треба да има луѓе и животни.** Нечистотијата никогаш не треба да се дува во правец на случајни минувачи.
- ▶ **Кога ракувате со производот, внимавајте на опасностите кои се нечујни и не можете да ги слушнете.**
- ▶ **Внимавајте да не го згазите или да не се сопнете од уредот кога е сотавен на земја.**
- ▶ **Операторот е одговорен за штетата нанесена на други луѓе или нивниот имот.**

Електрична безбедност

- ▶ **Избегнувајте телесен контакт со заземјени површини, како на пример, цевки, радијатори, метални ланци и ладилници.** Постои зголемен ризик од струен удар ако вашето тело е заземјено.
- ▶ **Електричниот алат држете го подалеку од дожд и влага.** Навлегувањето на вода во електричниот алат го зголемува ризикот од електричен удар.
- ▶ **Избегнувајте лоши временски услови, особено ако постои опасност од невреме со грмотевици.**

Лична безбедност

- ▶ **Бидете внимателни, внимавајте како работите и работете разумно со електричен алат. Не користете електричен алат ако сте уморни или под дејство на дроги, алкохол или лекови.** Еден момент на невнимание додека работите со електричните алати може да доведе до сериозна лична повреда.
- ▶ **Користете лична заштитна опрема. Секогаш носете заштита за очи.** Заштитната опрема, како на пр., маска за прашина, безбедносни чевли коишто не се лизгаат, шлем или заштита за уши, коишто се користат за соодветни услови, ќе доведат до намалување на лични повреди.
- ▶ **Облечете се соодветно. Не носете широка облека и накит.** Косата и алиштата треба да бидат подалеку од подвижните делови. Широката облека, накитот или долгата коса може да се качаат за подвижните делови.
- ▶ **Не ги пречекорувајте ограничувањата. Постојано одржувајте соодветна положба и рамнотежа.** Ова овозможува подобра контрола на електричниот алат во непредвидливи ситуации.
- ▶ **Не трчајте со производот.**
- ▶ **Секогаш употребувајте го производот во висина на вашиот струк, односно на половина висина од тлото.**

- ▶ **Не дозволувајте искуството стекнато со честа употреба на алатите да ве направи спокојни и да ги игнорирате безбедносните принципи при нивното користење.** Невнимателно движење може да предизвика сериозна повреда во дел од секунда.

Употреба и чување на електричните алати

- ▶ **Чувајте ги електричните алати подалеку од дофат на деца и не дозволувајте лицата кои не ракувале со електричниот алат или не се запознаени со ова упатство да работат со истиот.** Електричните алати се опасни во рацете на необучени корисници.
- ▶ **Одржување на електрични алати и дополнителна опрема.** Проверете го порамнувањето или прицврстувањето на подвижните делови, спојот на деловите и сите други услови што може негативно да влијаат врз функционирањето на електричниот алат. Ако е оштетен, однесете го електричниот алат на поправка пред да го користите. Многу несреќи се предизвикани заради несоодветно одржување на електричните алати.
- ▶ **Рачките и површините за држење одржувајте ги суви, чисти и неизмастени.** Рачките и површините за држење што се лизгаат не овозможуваат безбедно ракување и контрола на алатот во непредвидливи ситуации.
- ▶ **Никогаш не прскајте го уредот со вода. Никогаш не потопувајте го уредот во вода.**
- ▶ **Користете го производот само со приклучена млазница.**
- ▶ **Дувајте само градинарски отпад.** Не дувајте и не го користете уредот во близина на топли, запаливи или експлозивни материјали. Не дувајте снег или нешто што може да стане проектил. Не ја користетедувалката за да возите возило (на пр. скејтборди).
- ▶ **Дувалката продолжува да дува уште неколку секунди по исклучувањето (задржан воздух).** Пуштете моторот да престане со работа пред повторно да го вклучите. Не палете-гасете го уредот повеќепати едноподруго.
- ▶ **Овој уред не е наменет за лица (и деца) со ограничени физички, сензорни или ментални способности, со недостаток на искуство и знаење, освен ако се под надзор од страна на личност одговорна за нивната безбедност која ги упатува како да го користат уредот и ги надгледува при работата.** Децата треба да бидат под надзор да не си играат со уредот.
- ▶ **Одржувајте ги чисти и не дозволувајте нечистотија и отпадоци да влегуваат во отворите за ладење.**
- ▶ **Не вршете промени на уредот.** Неовластените модификации можат да доведат до нарушување на безбедноста на косачката или да ја зголемат бучавата или вибрациите.
- ▶ **Секогаш стартувајте го производот со помала брзина, особено при ниски температури.** Ако се избере поголема брзина при ниски температури,

можно е производот да стартува со помала брзина од избраната и полка да се зголемува до саканата брзина.

- ▶ **Не ставајте други предмети врз уредот.**
- ▶ **Не го употребувајте производот во затворени простории каде може да се вдишува прашина.**
- ▶ **Ако производот испушта необични звуци или вибрации, особено од вентилаторот, испратете го до центарот за услуги на клиентите.**

Безбедносни напомени за оптимално користење на батериите

- ▶ **Уверете се дека тримерот е исклучен пред да ја ставите батеријата.** Ставањето на батеријата додека уредот работи може да предизвика несреќа.
- ▶ **Употребувајте само Бош батерии наменети за овој уред.** Употребата на некои други батерии може да предизвика повреда или пожар.
- ▶ **Не ја отворајте батеријата.** Постои опасност од краток спој.



Заштитете ја батеријата од топлина, на пр. од долготрајно изложување на сончеви зраци, оган, вода и влага. Постои опасност од експлозија.



- ▶ **Неупотребената батерија држете ја подалеку од канцелариски спајалици, клучеви, железни пари, клинци, шрафови или други мали метални предмети, што може да предизвикаат премостување на контактите.** Краток спој меѓу контактите на батеријата може да предизвика изгореници или пожар.
- ▶ **Доколку се оштети батеријата или не се користи правилно, од неа може да излезе пара.** Внесете свеж воздух и доколку има повредени побарајте помош од лекар. Пареата може да ги надразни дишните патишта.
- ▶ **Користете ја батеријата само во производи од производителот.** Само на тој начин батеријата ќе се заштити од опасно преоптоварување.
- ▶ **Батеријата може да се оштети од остри предмети како на пр. клинци или одвртувач или со надворешно влијание.** Може да дојде до внатрешен краток спој и батеријата може да се запали, да пушти чад, да експлодира или да се прегрее.

Технички податоци

Безжична дувалка за лисја		GBL 18V-750	
Број на артикл			3 600 HD2 000
Номинален напон ^{A)}		V	18
Јачина на струење на воздухот, макс ^{A)}		км/ч	198
Волуменски проток, макс.		м ³ /ч	780
Тежина спгласно ЕРТА-Процедури 01:2014 ^{A)}			
– без батерија		кг	2,8

- ▶ **Не предизвикувајте краток спој на батеријата.**

Инаку, постои опасност од експлозија.

- ▶ Заштитете ја батеријата од влага и вода.
- ▶ Складирајте ја батеријата во граници на температура од –20 °C до 50 °C. Не оставајте ја батеријата на пример во автомобил на лето.
- ▶ Повремено чистете ги отворите за проветрување на батеријата со мека, чиста и сува четка.

Опис на производот и перформансите



Прочитајте ги сите безбедносни предупредувања и упатства.

Непочитувањето на безбедноските предупредувања и упатства може да доведе до електричен удар, пожар и/или сериозни повреди. Видете ги илустрациите на крајот на упатството.

Употреба со соодветна намена

Оваа машина е конструирана за истовремено да дува лисја и други отпадоци, на пример трева, гранки и борови иглички.

вградени компоненти (види слика А)

Нумерирањето на напишаните компоненти се однесува на приказот на уредот на страните со цртежи.

- (1) Регулатор на брзината на протокот на воздух
- (2) Прекинувач за вклучување/исклучување
- (3) Типска плочка / Сериски број
- (4) Влезен отвор за воздух
- (5) Млазница
- (6) Млазница на точката за прицврстување
- (7) Полнач^{a)}
- (8) Приказ за наполнетост на батеријата^{a)}
- (9) Батерија^{a)}
- (10) Копче за отворање на батеријата^{a)}

a) Опишаната опрема прикажана на сликите не е дел од стандардниот обем на испорака. Целосната опрема може да ја најдете во нашата Програма за опрема.

Безжична дувалка за лисја**GBL 18V-750**

– со батерија	кг	3,8 (ProCORE 5,5 Ah) – 3,8 (ProCORE 8,0 Ah) – 4,1 (ProCORE 12,0 Ah)
Сериски број		види ја натписната плочка на производот
Препорачана околна температура при полнење	°C	0 ... +35
Дозволена околна температура при работење ^{B)} и при складирање	°C	-10 ... +40
Компатибилни батерии		GBA 18V... ProCORE18V.. 1,5 Ah, 5,5 Ah, 8,0 Ah, 12 Ah
Препорачани батерии		ProCORE18V. ≥ 5,5 Ah
Препорачани полначи		GAL 18.. GAX 18...

A) во зависност од употребената батерија

B) ограничена јачина при температури < 0 °C

Информации за бучава/вибрации**3 600 HD2 000**Утврдени вредности на емисија на бучава **EN 50636-2-100:2014**

Измереното А ниво на бучава изнесува обично:

– Ниво на звучен притисок	dB(A)	82
– Несигурност К	dB	= 3,0

Вкупните вредности на вибрации a_h (векторски збор на трите насоки) несигурност К дадени се во согласност со **EN 50636-2-100:2014**

– Вредност на емисија на вибрации a_h	m/s^2	< 2,5
– Несигурност К	m/s^2	= 1,5

Батерија

Bosch продава батериски електрични алати и без батерија. Дали батеријата е содржана во обемот на испорака можете да видите на пакувањето.

Полнење на батеријата

- **Користете ги само полначите коишто се наведени во техничките податоци.** Само овие уреди за полнење се погодни за литиум-јонската батерија за Вашиот електричен уред.

Напомена: Литиум-јонските батерии се испорачуваат делумно наполнети порани меѓународните прописи за транспорт. За да се загарантира целосната јачина на батеријата, пред првата употреба целосно наполнете ја.

Ставање на батеријата

Вметнете ја наполнетата акумулаторска батерија во прифатот за батерија, додека не се вклопи.

Bosch препорачува користење на батерии со капацитет од најмалку 3,0 Ah.

Вадење на батеријата

За да ја извадите акумулаторската батеријата, притиснете на копчето за отворање и извлекете ја батеријата. **Пригоа не употребувајте сила.**

Акумулаторската батерија има 2 степенa на блокирање, што спречуваат да испадне батеријата при невнимателно притискање на копчето за отклучување на батеријата. Сè додека е вметната батеријата во електричниот алат, таа се држи во позиција со помош на пружина.

Приказ за наполнетост на батеријата

Трите зелени LED-светилки на приказот за наполнетост на батеријата ја покажуваат состојбата на наполнетост на батеријата. Од безбедносни причини, состојбата на наполнетост на батеријата може да ја проверите само доколку електричниот алат е во мирување.

Притиснете го копчето на приказот за наполнетост на батеријата, или , за да се прикаже наполнетоста. Ова исто така е возможно и со извадена батерија.

Доколку по притискањето на копчето на приказот за наполнетост на батеријата не свети LED светилка, батеријата е дефектна и мора да се замени.

Тип на батерија GBA 18V...

LED-светилки	Капацитет
Трајно светло 3 × зелено	60–100 %
Трајно светло 2 × зелено	30–60 %
Трајно светло 1 × зелено	5–30 %
Трепкаво светло 1 × зелено	0–5 %

Тип на батерија ProCORE18V...

LED-светилки	Капацитет
Трајно светло 5 × зелено	80–100 %
Трајно светло 4 × зелено	60–80 %
Трајно светло 3 × зелено	40–60 %
Трајно светло 2 × зелено	20–40 %
Трајно светло 1 × зелено	5–20 %
Трепкаво светло 1 × зелено	0–5 %

Напомени за оптимално користење на батериите

Заштитете ја батеријата од влага и вода.

Складирајте ја батеријата во опсег на температура од –20 °C до 50 °C. Не ја оставајте батеријата на пр. во автомобилот во лето.

Повремено чистете ги отворите за проветрување на батеријата со мека, чиста и сува четка.

Скратеното време на работа по полнењето покажува, дека батеријата е потрошена и мора да се замени.

Внимавајте на напоните за отстранување.

Монтажа и користење

► **Внимание:** Пред да го прилагодувате или чистите уредот, исклучете го и извадете му ја батеријата.

► Батеријата има систем за двојно заклучување за дополнителна безбедност. Притиснете го копчето за ослободување еднаш за да ја исклучите батеријата од

напојувањето на градинарскиот алат, но оставете го на втората брава за заклучување при транспорт во градината без да ја активирате градинарската алатка.

► **Најдобри резултати ќе постигнете ако ја стартувате градинарската алатка со целосно наполнета батерија.** Статусот на полнење може да се провери со притискање на копчето на батеријата и со читање на LED дисплејот.

Нумерирањето на напишаните компоненти се однесува на приказот на уредот на страните со цртежи.

Цел на акцијата односно цел при ракувањето	Слика	Страна
Обем на испорака	A	181
Монтажа/демонтажа на млазницата	B	181
Вметнување/вадење на батеријата	C	182
Вклучување/исклучување	D	182
Прилагодете ја брзината на протокот на воздух	E	182
Упатство за работа	F	182
Одржување	G	183

Ознаки

Следните симболи се важни за читање и разбирање на упатството за употреба. Ве молиме проучете ги симболите и нивното значење. Точната интерпретација на симболите ќе ви помогне подобро и побезбедно да го користите уредот.

Ознака	Значење
	Правец на движење
	Вклучување
	Исклучување
	Чујна бучава
	Опрема

Отстранување грешки

Во следната табела се прикажани симптомите на проблеми и како тие да се отстранат, ако машината не работи како што треба. Ако сепак не можете да го пронајдете и отстраните проблемот, обратете се во овластен сервис.

Внимание: Исклучете го уредот пред да започнете со решавање на било каков проблем.

Предупредување: Во случај на незгода или расипување на алатот, веднаш запрете ја машината и извадете ја батеријата.

Симптом	Можна причина	Помош
Косачката не работи	Празна батерија	Наполнете ја батеријата
	Батеријата не е правилно вметната	Вметнете ја батерија правилно (види слика C)

Симптом	Можна причина	Помош
	Батеријата е преладна/претопла	Пуштете батеријата да се загрее/олади. Секогаш стартувајте го производот со помала брзина
	Машината е расипана	Побарајте помош од сервис
Уредот работи со прекини	Прекинувачот е расипан	Побарајте помош од сервис
	Неисправен регулатор за брзина на протокот на воздух	Побарајте помош од сервис
Јаки вибрации/ бучава	Машината е расипана	Побарајте помош од сервис
Батеријата кратко трае	Батеријата долго не е користена, или е само кратко користена	Батеријата е целосно испразнета
	Батеријата е празна или расипана	Заменете ја батеријата
Градинарскиот алат не дува	Млазницата е затната	Прочистете ја млазницата
Намален проток на воздух	Блокиран влез за воздух	Исчистете го отворот за влез на воздух
	Батеријата е премногу ладна	Секогаш стартувајте го производот со помала брзина
Млазницата не може да се монтира	Погрешна монтажа	Правилно монтирајте ја млазницата (види слика B)

Одржување и сервис

Одржување, чистење и чување

- **Производите смее да ги поправа само квалификуван стручен персонал и само со оригинални резервни делови.** Само на тој начин ќе бидете сигурни во безбедноста.
- **Никогаш не поправајте оштетени сетови на батерии.** Поправката на сетови на батерии треба да ја врши само производителот или овластен сервис.

Одржување, чистење и чување

Чистете ги со влажна крпа.
Никогаш не користете растворувачи.
Никогаш не прскајте го уредот со вода.
Никогаш не потопувајте го уредот во вода.

Сервисна служба и совети при користење

Сервисната служба ќе одговори на Вашите прашања во врска со поправката и одржувањето на Вашиот производ како и резервните делови. Знаци за експлозија и информации за резервните делови исто така ќе најдете на: **www.bosch-pt.com**

Тимот за советување при користење на Bosch ќе ви помогне доколку имате прашања за нашите производи и опрема.

За сите прашања и нарачки на резервни делови, Ве молиме наведете го 10-цифрениот број од спецификационата плочка на производот.

Северна Македонија

Д.Д. Електрис
Сава Ковачевиќ 47Њ, број 3

1000 Скопје
Е-пошта: dimce.dimcev@servis-bosch.mk
Интернет: www.servis-bosch.mk
Тел./факс: 02/ 246 76 10
Моб.: 070 595 888
Д.П.Т.У "РОЈКА"
Јани Лукровски бб; Т.Ц Автокоманда локал 69
1000 Скопје
Е-пошта: servisrojka@yahoo.com
Тел: +389 2 3174-303
Моб: +389 70 388-520, -530

Дополнителни адреси на сервиси може да најдете под:

www.bosch-pt.com/serviceaddresses

Транспорт

Препорачаните литиум-јонски батерии подлежат на барањата на Законот за опасни материјали. Батериите може да се транспортираат само од страна на корисникот, без потреба од дополнителни квалификации.

При пренос на истите од страна на трети лица (на пр. воздушен транспорт или шпедиција) неопходно е да се внимава на специјалните напомени на амбалажата и ознаките. Во таков случај, при подготовката на пратката мора да се повика експерт за опасни супстанции.

Транспортирајте ги батериите само доколку кукиштето е неоштетено. Залепете ги отворените контакти и спакувајте ја батеријата на тој начин што нема да се движи во амбалажата. Ве молиме внимавајте на евентуалните дополнителни национални прописи.

Отстранување

Електричните уреди, батериите, опремата и амбалажите треба да се сортираат за повторна употреба.



Не фрлајте ги уредите и батериите во домашната канта за губре!

Само за земјите од ЕУ:

Според европската регулатива 2012/19/EU електричните апарати што се вон употреба и дефектните или искористените батерии според регулативата 2006/66/EC мора одделно да се соберат и да се рециклираат за повторна употреба.

Доколку се отстрануваат неправилно, електричната и електронската опрема може да имаат штетни влијанија врз животната средина и здравјето на луѓето поради можното присуство на опасни материји.

Батерии:**Литиум-јонски:**

Ве молиме внимавајте на напомените во делот Транспорт (види „Транспорт“, Страница 135).

Srpski**Sigurnosne napomene****Objašnjenje simbola na baštenskom uređaju**

Opšte uputstvo o opasnosti.



Pročitajte uputstvo za rad.



Ne koristiti na kiši.



UPOZORENJE: Oprez zbog izbačenih delova.



UPOZORENJE: Udaljite posmatrače.



Ne ulazite šakama, stopalima ili širokom odećom u otvore dok proizvod radi.



Rotirajući ventilator. Ne ulazite šakama, stopalima, dugom kosom ili širokom odećom u otvore dok proizvod radi.



Nosite zaštitu za oči i zaštitu za sluh.



UPOZORENJE: Pre radova održavanja odvojite akumulator.

Opšta bezbednosna upozorenja za električne alate

UPOZORENJE Pročitajte **sva sigurnosna upozorenja, uputstva, ilustracije i specifikacije isporučene uz ovaj električni alat**. Propusti u pridržavanju svih dole navedenih uputstava mogu imati za posledicu električni udar, požar i/ili teške povrede.

Čuvajte sva upozorenja i uputstva za buduću upotrebu.

Pojam „električni alat“ upotrebljen u upozorenjima odnosi se na električne alate sa pogonom na struju (sa kablom) i na električne alate sa akumulatorskim pogonom (bez kabla).

Sigurnost radnog područja

- ▶ **Držite vaše radno područje čisto i dobro osvetljeno.**
Nered ili neosvetljena radna područja mogu voditi nesrećama.
- ▶ **Držite podalje decu i druge osobe za vreme korišćenja električnog alata.** Stvari koje vam odvrćaju pažnju mogu dovesti do gubitka kontrole.
- ▶ **Za vreme rada u krugu od 3 metra ne smeju se zadržavati druge osobe ili životinje.** Prljavština se nikad ne sme duvati u pravcu posmatrača u blizini.
- ▶ **Prilikom rada proizvođača pazite na opasnosti koje ne mogu da se čuju.**
- ▶ **Pazite na to da se ne spotaknete o uređaj kada ga polažete na tlo.**
- ▶ **Rukovalac je odgovoran za nezgode ili štete uzrokovane drugim ljudima ili njihovoj imovini.**

Električna sigurnost

- ▶ **Izbegavajte kontakt telom sa uzemljenim površinama kao što su cevi, radijatori, šporeti i frižideri.** Postoji povećani rizik od električnog udara ako je vaše telo uzemljeno.
- ▶ **Držite električni alat što dalje od kiše ili vlage.** Prodor vode u električni alat povećava rizik od električnog udara.
- ▶ **Izbegavajte loše vremenske uslove, naročito ako postoji opasnost od nevremena.**

Sigurnost osoblja

- ▶ **Budite pažljivi, pazite na to šta radite i postupajte razumno tokom rada sa vašim električnim alatom. Ne koristite električni alat ako ste umorni ili pod uticajem droge, alkohola ili lekova.** Momenat nepažnje kod upotrebe električnog alata može rezultirati ozbiljnim povredama.

- ▶ **Nosite ličnu zaštitnu opremu. Uvek nosite zaštitne naočare.** Nošenje zaštitne opreme, kao što je maska za prašinu, sigurnosne cipele koje ne klizaju, zaštitni šlem ili zaštita za sluh, zavisi od vrste i upotrebe električnog alata, smanjuje rizik od povreda.
- ▶ **Nosite pogodnu odeću. Ne nosite široku odeću ili nakit. Držite kosu i odeću dalje od pokretnih delova.** Pokretni delovi mogu zahvatiti široku odeću, nakit ili dugu kosu.
- ▶ **Izbegavajte neprirodno držanje tela. Pobrinite se uvek da stabilno stojite i u svako doba održavajte ravnotežu.** Ovo omogućava bolje upravljanje električnim alatom u neočekivanim situacijama.
- ▶ **Ne trčite sa proizvodom.**
- ▶ **Proizvod uvek koristite na visini struka u ravni sa tlom.**
- ▶ **Ne dozvolite da pouzdanje koje ste stekli čestom upotrebom alata utiče na to da postanete neoprezni i da zanemarite sigurnosne principe za upotrebu alata.** Neoprezno delovanje može prouzrokovati teške povrede u deliću sekunde.

Upotreba i briga o električnim alatima

- ▶ **Čuvajte nekorišćene električne alate izvan dometa dece i ne dozvoljavajte korišćenje alata osobama koje ne poznaju isti ili nisu pročitale ova uputstva.** U rukama neobučenih korisnika električni alati postaju opasni.
- ▶ **Održavajte električni alat i pribor. Proverite da li pokretni delovi aparata besprekorno funkcionišu i da li su dobro povezani, da li su delovi možda polomljeni ili su tako oštećeni da je ugroženo funkcionisanje električnog alata. Pre upotrebe popravite alat ukoliko je oštećen.** Mnoge nesreće su prouzrokovane lošim održavanjem električnih alata.
- ▶ **Održavajte drške i prihvatne površine suvim, čistim i bez ostataka ulja ili masnoće.** Klizave drške ili prihvatne površine ne omogućavaju bezbedno rukovanje i upravljanje alatom u neočekivanim situacijama.
- ▶ **Nikada ne prskajte proizvod vodom. Nikada ne uranjajte proizvod u vodu.**
- ▶ **Koristite proizvod samo sa montiranom mlaznicom.**
- ▶ **Duvajte samo baštenske otpatke.** Ne duvajte i ne koristite proizvod u blizini vrućeg, zapaljivog ili eksplozivnog materijala. Ne duvajte sneg ili predmete koji mogu da postanu projektili. Ne koristite duvač za pokretanje vozila (npr. skejtboarda).
- ▶ **Nakon isključivanja baštenski uređaj nastavlja da radi još nekoliko sekundi (vazдушna struja se ne prekida).** Pustite motor da se zaustavi pre nego što ga ponovo uključite. Ne isključujte i ponovo uključujte baštenski uređaj direktno jedno nakon drugog.
- ▶ **Ovaj proizvod nije namenjen za to da ga koriste osobe (uključujući decu) sa smanjenim fizičkim, osetilnim ili duševnim sposobnostima ili nedovoljnim iskustvom i/ili znanjem, osim ako nisu pod nadzorom osobe koja je**

odgovorna za njihovu bezbednost ili su od nje dobili uputstva o tome kako koristiti proizvod. Decu bi trebalo nadzirati da biste bili sigurni da se ne igraju proizvodom.

- ▶ **Sve otvore za hladan vazduh čistite od prljavštine.**
- ▶ **Ne obavljajte izmene na proizvodu.** Nedozvoljene izmene mogu da umanje sigurnost proizvoda i povećaju buku i vibracije.
- ▶ **Pokrenite proizvod uvek sa malim stepenom brzine, naročito na niskim temperaturama.** Ako na niskim temperaturama izaberete viši broj obrtaja, proizvod se može pokrenuti sa manjim brojem obrtaja nego što je izabrano, a zatim polako povećavati do željenog broja obrtaja.
- ▶ **Ne odlažite druge predmete na proizvod.**
- ▶ **Ne koristite proizvod u zatvorenim prostorijama gde može da se udiše prašina.**
- ▶ **Ako proizvod stvara neuobičajene zvukove ili vibracije, naročito zbog duvača, pošaljite ga u servisnu radionicu.**

Sigurnosne napomene i napomene za optimalno rukovanje akumulatorom

- ▶ **Proverite da li je proizvod isključen pre ulaganja akumulatora.** Ulaganje akumulatora u uključen proizvod može da uzrokuje nesreće.
- ▶ **Koristite samo akumulatore firme Bosch predviđene za ovaj baštenski uređaj.** Upotreba drugih akumulatora može da uzrokuje povrede i opasnost od požara.
- ▶ **Ne otvarajte bateriju.** Postoji opasnost od kratkog spoja.



Zaštite akumulator od toplote (na primer i od trajnog sunčevog zračenja), vatre, vode i vlage. Postoji opasnost od eksplozija.



- ▶ **Kada uređaj ne koristite, akumulator koji se ne koristi držite podalje od spajalica, novčića, ključeva, eksera i zavrtnja ili drugih malih metalnih predmeta koji bi mogli da uzrokuju premošćivanje kontakata.** Kratki spoj između kontakata akumulatora može uzrokovati opekotine ili požar.
- ▶ **Kod oštećenja i nestručne upotrebe akumulatora mogu izlaziti pare.** Dovodite sveži vazduh i potražite kod tegoba nekog lekara. Pare mogu nadražiti disajne puteve.
- ▶ **Koristite akumulator samo sa proizvodima ovog proizvođača.** Samo tako se akumulator štiti od opasnog preopterećenja.
- ▶ **Baterija može da se ošteti oštrim predmetima, kao npr. ekserima ili odvijačima zavrtnjeva ili usled dejstva neke spoljne sile.** Može da dođe do internog kratkog spoja i akumulatorska baterija može da izgori, dimi, eksplodira ili da se pregreje.
- ▶ **Ne prespajajte akku kratko.** Postoji opasnost od eksplozija.
- ▶ **Zaštite akumulator od vlage i vode.**

- ▶ Čuvajte baštenski uređaj i akumulator samo u rasponu temperature od -20°C do 50°C . Ne ostavljajte akumulator npr. leti u automobilu.
- ▶ Čistite povremeno prореze za ventilaciju akumulatora sa mekom, čistom i suvom četkicom.

Opis proizvoda i rada



Pročitajte sve bezbednosne napomene i sva uputstva. Nepridržavanje bezbednosnih napomena i uputstava može da uzrokuje električni udar, požar i/ili teške povrede.

Molimo pogledajte slike na zadnjem delu uputstva za upotrebu.

Namenska upotreba

Baštenski uređaje je namenjen za duvanje na hrpu lišća i baštenskih otpadaka kao što su trava, grane i iglice od bora.

Tehnički podaci

Akumulatorska duvaljka za lišće		GBL 18V-750
Broj artikla		3 600 HD2 000
Nominalni napon ^{A)}	V	18
Brzina vazdušne struje, maks ^{A)}	km/h	198
Volumni protok, maks.	m ³ /h	780
Masa prema postupku EPTA 01:2014 ^{A)}		
– bez akumulatora	kg	2,8
– sa akumulatorom	kg	3,8 (ProCORE 5,5 Ah) – 3,8 (ProCORE 8,0 Ah) – 4,1 (ProCORE 12,0 Ah)
Serijski broj		vidi tipsku pločicu na proizvodu
Preporučena temperatura okruženja prilikom punjenja	°C	0 ... +35
Dozvoljena temperatura okruženja u radu ^{B)} i prilikom skladištenja	°C	-10 ... +40
Kompatibilni akumulatori		GBA 18V... ProCORE18V.. 1,5 Ah, 5,5 Ah, 8,0 Ah, 12 Ah
Preporučeni akumulatori		ProCORE18V... $\geq 5,5$ Ah
Preporučeni punjači		GAL 18... GAX 18...

A) Zavisi od upotrebene akumulatorske baterije

B) Ograničena snaga pri temperaturama $< 0^{\circ}\text{C}$.

Informacije o buci/vibracijama

3 600 HD2 000

Vrednosti emisije buke su utvrđene prema **EN 50636-2-100:2014**

A-vrednovani nivo buke proizvoda iznosi tipično:

– Nivo pritiska zvuka	dB(A)	82
– Nesigurnost K	dB	= 3,0

Prikazane komponente (vidi sliku A)

Numerisanje prikazanih komponenti se odnosi na prikaz proizvoda na stranicama sa slikama.

- (1) Regulator brzine vazdušne struje
- (2) Prekidač za uključivanje/isključivanje
- (3) Tipka pločica / serijski broj
- (4) Dovod vazduha
- (5) Mlaznica
- (6) Tačka učvršćivanja mlaznice
- (7) Punjač^{a)}
- (8) Pokazivač stanja punjenja akumulatora^{a)}
- (9) Akumulator^{a)}
- (10) Tipka za deblokiranje akumulatora^{a)}

a) **Prikazani ili opisani pribor ne spada u standardno pakovanje. Kompletni pribor možete da nađete u našem programu pribora.**

Ukupne vrednosti vibracija a_h (zbir vektora triju pravaca) i nesigurnost K su utvrđeni prema **EN 50636-2-100:2014**

– Vrednost emisije vibracija a_h	m/s^2	< 2,5
– Nesigurnost K	m/s^2	= 1,5

Akumulator

Bosch prodaje akumulatorske električne alate i bez akumulatora. Na pakovanju možete pogledati da li se u sadržaju isporuke vašeg alata nalazi i akumulator.

Punjenje akumulatora

► **Koristite samo punjače koji su navedeni u tehničkim podacima.** Samo ovi punjači su usaglašeni sa litijum-jonskom akumulatorskom baterijom koja se koristi u Vašem električnom alatu.

Napomena: Litijum-jonski akumulatori se zbog međunarodnih transportnih propisa isporučuju delimično napunjeni. Da biste osigurali punu snagu akumulatora, pre prve upotrebe ga potpuno napunite.

Ubacivanje akumulatora

Ubacite napunjeni akumulator u prihvatač akumulatora tako da nalegne na mesto.

Bosch preporučuje korišćenje akumulatora kapaciteta od najmanje 3,0 Ah.

Vađenje akumulatora

Za vađenje akumulatora pritisnite taster za deblokadu akumulatora i izvucite akumulator. **Ne koristite pritom silu.** Akumulator raspolaze sa 2 stepena blokade, koji treba da spreče da akumulator ispadne usled nenamernog pritiskanja tastera za deblokadu akumulatora. Dokle god se akumulator nalazi u električnom alatu, opruga ga drži na mestu.

Prikaz statusa napunjenosti akumulatora

Zeleni LED indikatori prikaza napunjenosti akumulatora prikazuju status napunjenosti akumulatora. Iz sigurnosnih razloga, proveru stanja napunjenosti je moguća samo kada je električni alat u stanju mirovanja.

Pritisnite taster za prikaz statusa napunjenosti ili da bi bio prikazan status napunjenosti. To je moguće i kada je demontiran akumulator.

Ukoliko nakon pritiskanja tastera za prikaz statusa napunjenosti ne svetli nijedan LED indikator, znači da je akumulator neispravan i da mora biti zamenjen.

Tip akumulatora GBA 18V...



LED	Kapacitet
Trajno svetlo 3 × zeleno	60–100%
Trajno svetlo 2 × zeleno	30–60%

LED	Kapacitet
Trajno svetlo 1 × zeleno	5–30%
Trepćuće svetlo 1 × zeleno	0–5%

Tip akumulatora ProCORE18V...



LED	Kapacitet
Trajno svetlo 5 × zeleno	80–100%
Trajno svetlo 4 × zeleno	60–80%
Trajno svetlo 3 × zeleno	40–60%
Trajno svetlo 2 × zeleno	20–40%
Trajno svetlo 1 × zeleno	5–20%
Trepćuće svetlo 1 × zeleno	0–5%

Uputstva za optimalno ophodjenje sa akumulatorom

Zaštite akumulator od vlage i vode.

Lagerujte akumulator samo u području temperature od -20 °C do 50 °C . Ne ostavljajte akumulator leti npr. u autu.

Čistite povremeno proreze za ventilaciju akumulatora sa mekom, čistom i suvom četkicom.

Bitno skraćeno vreme rada posle punjenja pokazuje da je akumulator istrošen i da se mora zameniti.

Obratite pažnju na uputstva za uklanjanje otpada.

Montaža i rad

► **Pažnja: Pre obavljanja radova podešavanja ili čišćenja isključite električni alat i izvadite akumulator.**

► **Akumulator ima sistem dvostruke blokade radi dodatne bezbednosti.** Pritisnite dugme za deblokiranje jednom da biste akumulator odvojili od električnog snabdevanja baštenskog uređaja, ali ga ostavite u drugoj blokadi radi transporta po bašti u baštenskom uređaju, ali tako da ne aktivirate baštenski uređaj.

► **Najbolje rezultate ćete postići tako da baštenski uređaj pokrenete sa potpuno napunjenim akumulatorom.** Stanje punjenja može da se proveriti pritiskom tastera na akumulatora i očitavanjem LED lampica.

Numerisanje prikazanih komponenti se odnosi na prikaz proizvoda na stranicama sa slikama.





Postupak	Slika	Strana
Obim isporuke	A	181

Postupak	Slika	Strana
Montaža mlaznice	B	181
Stavljanje/vađenje akumulatora	C	182
Uključivanje/isključivanje	D	182
Podešavanje brzine vazdušne struje	E	182
Uputstvo za rad	F	182
Održavanje	G	183

Simboli

Sledeći simboli su važni za čitanje i razumevanje uputstva za upotrebu. Zapamtite simbole i njihovo značenje. Pravilno

tumačenje simbola pomaže vam da bolje i sigurnije koristite proizvod.

Simbol	Značenje
	Pravac kretanja
	Uključivanje
	Isključivanje
CLICK!	Čujni zvuk
	Pribor

Rešavanje problema

Sledeća tabela pokazuje simptome grešaka i kako da si pomognete ako vaš uređaj ne radi ispravno. Ako time ne možete lokalizovati problem i odstraniti ga, obratite se ovlašćenom servisu.

Pažnja: Pre traženja grešaka isključite proizvod.

Pažnja: U slučaju nezgode ili loma alata odmah zaustavite mašinu i izvadite akumulator.

Simptom	Mogući uzrok	Rešenje
Baštenski uređaj ne radi	Akumulator je ispražnjen	Napunite akumulator
	Akumulator nije ispravno stavljen	Ispravno stavite akumulator (vidi sliku C)
	Akumulator je prehladan/pretopao	Pustite akumulator da se zagreje/ohladi. Pokrenite proizvod uvek sa malim brojem obrtaja
Baštenski uređaj je neispravan	Baštenski uređaj je neispravan	Kontaktirajte korisničku službu
	Prekidač za uključivanje/isključivanje je u kvaru	Kontaktirajte korisničku službu
Baštenski uređaj radi sa prekidima	Regulator brzine vazdušne struje je neispravan	Kontaktirajte korisničku službu
Jake vibracije/buka	Baštenski uređaj je neispravan	Kontaktirajte korisničku službu
Trajanje rada po punjenju akumulatora je prekratko	Akumulator nije korišćen duže vreme ili je samo na kratko korišćen	Potpuno napunite akumulator
	Akumulator je prazan ili u kvaru	Zamenite akumulator
Baštenski uređaj ne duva	Mlaznica je blokirana	Oslobodite mlaznicu
Smanjen protok vazduha	Dovod vazduha je blokirana	Oslobodite dovod vazduha
	Akumulator je prehladan	Pokrenite proizvod uvek sa malim brojem obrtaja
Mlaznicu nije moguće montirati	Pogrešna montaža	Ispravno montirajte mlaznicu (vidi sliku B)

Održavanje i servisiranje

Održavanje, čišćenje i skladištenje

- **Proizvode sme da popravljaju samo kvalifikovano osoblje i samo sa originalnim rezervnim delovima.** Time se obezbeđuje, da sigurnost ostane sačuvana.
- **Nikada ne servisirajte oštećene akumulatorske baterije.** Servisiranje akumulatorskih baterija treba da vrše isključivo proizvođači ili ovlašćeni serviseri.

Održavanje, čišćenje i skladištenje

Uklonite prljavštinu vlažnom krpom.

Nikad ne koristite rastvarače.

Nikada ne prskajte proizvod vodom.

Nikada ne uranjajte proizvod u vodu.

Servis i saveti za upotrebu

Servis odgovara na vaša pitanja u vezi sa popravkom i održavanjem vašeg proizvoda kao i u vezi sa rezervnim delovima. Šematske prikaze i informacije u vezi rezervnih delova naći ćete i pod: **www.bosch-pt.com**

Bosch tim za konsultacije vam rado pomaže tokom primene, ukoliko imate pitanja o našim proizvodima i njihovom priboru.

Molimo da kod svih pitanja i naručivanja rezervnih delova neizostavno navedete broj artikla sa 10 brojčanih mesta prema tipskoj pločici proizvoda.

Srpski

Bosch Elektroservis
Dimitrija Tucovića 59
11000 Beograd
Tel.: +381 11 644 8546
Tel.: +381 11 744 3122
Tel.: +381 11 641 6291
Fax: +381 11 641 6293
E-Mail: office@servis-bosch.rs
www.bosch-pt.rs

Dodatne adrese servisa pogledajte na:

www.bosch-pt.com/serviceaddresses

Transport

Preporučeni litijum-jonski akumulatori podležu zahtevima propisa o opasnim materijama. Korisnik može bez dodatnih uslova transportovati akumulatorne na drumu.

Kod slanja preko trećih lica (na primer vazdušnih transportom ili špedicijom) mora se obratiti pažnja na posebne zahteve u pogledu pakovanja i označavanja. Tada se kod pripreme paketa za slanje mora pozvati stručnjak za opasne materije.

Akumulatorske baterije šaljite samo ako kućište nije oštećeno. Odlepите otvorene kontakte i upakujte akumulatorsku bateriju tako, da se ne pokreće u paketu. Molimo da obratite pažnju na eventualne dalje nacionalne propise.

Uklanjanje đubreta



Proizvode, akumulatorne, pribor i pakovanja treba odvesti na ekološki savesno recikliranje.



Proizvode i akumulatorne/baterije ne bacajte u kućni otpad!

Samo za EU-zemlje:

Prema Evropskoj direktivi 2012/19/EU proizvodi koji nisu više upotrebljivi, a prema Evropskoj direktivi 2006/66/EZ akumulatori/baterije koje su neispravne ili istrošene moraju da se odvojeno sakupe i podvrgnu ekološkoj daljnjoj obradi.

Ukoliko se elektronski i električni uređaji otklone u otpad na neispravan način, moguće opasne materije mogu da imaju štetno dejstvo na životnu sredinu i zdravlje ljudi.

Akumulatorske baterije/baterije:

Li-jonska:

Molimo da obratite pažnju na napomene u odeljku Transport (videti „Transport“, Strana 141).

Slovenščina

Varnostna navodila

Razlaga simbolov na vrtnem orodju



Splošno opozorilo na nevarnost.



Preberite si to navodilo za obratovanje.



Ne uporabljajte pri dežju.



OPOZORILO: Previdnost pred delih, ki odfrčijo.



OPOZORILO: Držite osebe, ki stojijo v bližini, stran.



Med delovanjem izdelka poskrbite za to, da z rokami, nogami ali z ohlapno obleko ne boste prišli v odprtine.



Rotirajoč ventilator. Med delovanjem izdelka poskrbite za to, da z rokami, dolgimi lasmi, nogami ali z ohlapno obleko ne boste prišli v odprtine.



Nosite zaščito za oči in sluha.



OPOZORILO: Ločite akumulator pred začetkom vzdrževalnih del.

Splošna varnostna opozorila za električna orodja

⚠ OPOZORILO Preberite vsa varnostna opozorila, navodila, ilustracije in

specifikacije, ki so priložene temu električnemu orodju.

Če spodaj navedenih napotkov ne upoštevate, lahko pride do električnega udara, požara in/ali težke poškodbe.

Vsa opozorila in napotke shranite, ker jih boste v prihodnje še potrebovali.

Pojem električno orodje, ki se pojavlja v nadaljnjem besedilu, se nanaša na električna orodja z električnim pogonom (z električnim kablom) in na akumulatorska električna orodja (brez električnega kabla).

Varnost na delovnem mestu

► Delovno mesto naj bo vedno čisto in dobro osvetljeno.

Nered in neosvetljena delovna mesta povečajo možnost nezgod.

- ▶ **Ko uporabljate električno orodje, poskrbite, da v bližini ni otrok ali drugih oseb.** Odvračanje pozornosti lahko povzroči izgubo nadzora nad orodjem.
- ▶ **Med obratovanjem se v okolici 3 metrov ne smejo zadrževati osebe ali živali.** Umazanija ne sme nikoli pihati v osebe, ki se zadržujejo v vaši okolici.
- ▶ **Pri uporabi izdelka bodite pozorni na neslišne nevarnosti.**
- ▶ **Če boste položili vrtno orodje na tla, pazite, da se ne boste spotaknili.**
- ▶ **Za nezgode ali škodo, povzročeno na drugih osebah ali njihovi lastnini, je odgovoren uporabnik ali lastnik.**

Električna varnost

- ▶ **Izogibajte se telesnemu stiku z ozemljenimi površinami, kot so na primer cevi, grelci, hladilniki in štedilniki.** Tveganje električnega udara je večje, če je vaše telo ozemljeno.
- ▶ **Električno orodje zavarujete pred dežjem ali vlago.** Vdor vode v električno orodje povečuje tveganje električnega udara.
- ▶ **Izogibajte se slabim vremenskim razmeram, še posebej, če obstaja nevarnost nevihte.**

Osebna varnost

- ▶ **Bodite pozorni, pazite kaj delate ter se dela z električnim orodjem lotite z razumom. Ne uporabljajte električnega orodja, če ste utrujeni oziroma če ste pod vplivom mamil, alkohola ali zdravil.** Trenutek nepazljivosti pri uporabi električnega orodja je lahko vzrok za resne telesne poškodbe.
- ▶ **Uporabljajte osebno zaščitno opremo. Vedno uporabljajte zaščito za oči.** Z uporabo zaščitne opreme, kot so protiprašna maska, varnostni čevlji, ki ne drsijo, čelada ali zaščita za sluh, v ustreznih okoliščinah zmanjšate nevarnost poškodb.
- ▶ **Bodite primerno oblečeni. Ne nosite ohlapnih oblačil ali nakita. Las in oblačil ne približujte premikajočim se delom.** Ohlapna oblačila, nakit ali dolgi lasje se lahko ujamejo v premikajoče se dele.
- ▶ **Ne precenjujte svojih sposobnosti. Ves čas trdno stojite in vzdržujte ravnovesje.** To omogoča boljši nadzor nad električnim orodjem v nepričakovanih situacijah.
- ▶ **Z izdelkom ne tecite.**
- ▶ **Izdelek vedno uporabljajte v višini pasu na višini tal.**
- ▶ **Naj seznanjenost z orodjem, ki jo pridobite s pogosto uporabo, ne bo razlog za to, da postanete lahkomišeln in ignorirate varnostna načela.** V delčku sekunde lahko nepozorno dejanje pripelje do hude poškodbe.

Uporaba in vzdrževanje električnega orodja

- ▶ **Ko električnih orodij ne uporabljate, jih shranite izven dosega otrok. Osebam, ki orodja ne poznajo ali niso prebrale teh navodil za uporabo, orodja ne dovolite uporabljati.** Električna orodja so nevarna, če jih uporabljajo neizkušene osebe.

- ▶ **Vzdržujte električna orodja in pribor. Prepričajte se, da so premikajoči se deli pravilno poravnani in da se ne zatikajo ter da deli niso polomljeni. Prav tako preverite, ali je na orodju še kaj drugega, kar bi lahko vplivalo na njegovo delovanje. Če je električno orodje poškodovano, mora biti pred uporabo popravljeno.** Slabo vzdrževana električna orodja so vzrok za mnoge nezgode.
- ▶ **Ročaji in površine za prijemanje naj bodo suhe, čiste in brez olja ali maščobe.** Gladki ročaji in površine za prijemanje ne omogočajo varne uporabe in nadzora orodja v nepričakovanih situacijah.
- ▶ **Izdelka nikoli ne poškropite z vodo. Izdelka nikoli ne potopite pod vodo.**
- ▶ **Izdelek uporabljajte le z nameščeno šobo.**
- ▶ **Pihajte le vrtno odpadke.** Izdelka ne pihajte in ga ne uporabljajte v bližini vročih, vnetljivih ali eksplozivnih materialov. Ne pihajte snega ali česar koli, kar bi lahko postal projektil. Ne uporabljajte puhalo kot pogon za vozila (kot je npr. rolka).
- ▶ **Po izklopu vrtno orodje nekaj sekund še deluje naprej (zadržan zračni tok).** Pred ponovnim vklopom pustite, da se bo motor umiril. Vrtnega orodja po izklopu ne smete neposredno ponovno vklopiti.
- ▶ **Ta izdelek ni namenjen za uporabo s strani oseb (vključno z otroki) z omejenimi fizičnimi, senzoričnimi ali umskimi sposobnostmi ali pomanjkljivimi izkušnjami in/ali pomanjkljivim znanjem, razen v primeru, če jih nadzoruje oseba, ki je odgovorna za varnost ali pa če slednji s strani te odgovorne osebe dobijo navodila, kako se mora ta izdelek uporabljati.** Nadzorujte otroke in zagotovite, da se slednji ne bodo igrali z izdelkom.
- ▶ **Poskrbite za to, da bodo vse odprtine za hladilni zrak brez nečistoče.**
- ▶ **Izdelka ne smete spreminjati.** Nedovoljene spremembe lahko negativno vplivajo na varnost vašega vrtnega orodja in povzročijo povečanje hrupa in vibracije.
- ▶ **Izdelek vedno zaženite pri nižji hitrostni stopnji, zlasti pri nizkih temperaturah.** Če izberete pri nizkih temperaturah višjo hitrost, je možno, da se bo izdelek zagnal z nižjo vrtilno frekvenco od izbrane in počasi naraščal do zelene vrtilne frekvence.
- ▶ **Ne postavljajte nobenih drugih predmetov na izdelek.**
- ▶ **Izdelka ne uporabljajte v zaprtih prostorih, ker se lahko vdihava prah.**
- ▶ **Če oddaja izdelek nenavadne hrupe ali vibrira, kar velja še zlasti za zračnik, pošljite izdelek k servisu za stranke.**

Varnostna navodila navodila za optimalno uporabo akumulatorske baterije

- ▶ **Preden vstavite akumulatorsko baterijo, se prepričajte, ali je izdelek izklopljen.** Vstavljanje akumulatorske baterije v vrtno orodje, ki je vklopljeno, lahko povzroči nesreče.

► **Uporabljajte le akumulatorske baterije Bosch, ki so predvidene za to vrtno orodje.** Uporaba drugih akumulatorskih baterij lahko povzroči poškodbe in vodi do nevarnosti požara.

► **Akumulatorske baterije ne odpirajte.** Nevarnost kratkega stika.



Zaščitite akumulatorsko baterijo pred vročino (npr. tudi pred stalnim sončnim obsevanjem) ognjem, vodo in vlažnostjo.



Nevarnost eksplozije.

► **Ko ne uporabljate naprave, akumulatorska baterija ne sme priti v stik s kovinskimi predmeti, kot so pisarniške sponke, kovanci, ključi, žblji, vijaki in drugimi manjši kovinski predmeti, ki bi lahko povzročili premostitev kontaktov.** Kratak stik med akumulatorskimi kontakti ima lahko za posledico opekline ali požar.

► **Pri poškodbi in nepravilni uporabi akumulatorske baterije lahko izstopijo škodljivi hlapi.** Prezračite to območje in v primeru zdravstvenih težav poiščite zdravniško pomoč. Ti hlapi lahko povzročijo draženje dihalnih poti.

► **Akumulatorsko baterijo uporabljajte samo z izdelki proizvajalca.** Le tako je akumulatorska baterija zaščitena pred nevarno preobremenitvijo.

► **Koničasti predmeti, kot so na primer žblji ali izvijači, in zunanji vplivi lahko poškodujejo akumulatorsko baterijo.** Pojavi se lahko kratak stik, zaradi katerega lahko akumulatorska baterija zgori, se osmodi, pregreje ali eksplozira.

► **Kratko spajanje akumulatorske baterije ni dovoljeno.** Nevarnost eksplozije.

► Akumulatorsko baterijo morate zavarovati pred vlago in vodo.

► Vrtno orodje in akumulatorsko baterijo skladiščite v temperaturnem območju od -20 °C do 50 °C. Npr. poleti

akumulatorske baterije ne smete pustiti ležati na soncu v avtomobilu.

► Zračne reže akumulatorske baterije občasno očistite z mehkim, čistim in suhim čopičem.

Opis izdelkov in storitev



Preberite varnostna navodila in opozorila.

Neupoštevanje varnostnih navodil in opozoril lahko povzroči električni udar, požar in/ali težke poškodbe.

Prosimo upoštevajte slike na zadnjem delu navodila za obratovanje.

Uporaba v skladu z namenom uporabe

Vrtno orodje je namenjeno za puhanje listja in vrtnih odpadkov skupaj, npr. trave, vej in borovih iglic.

Komponente na sliki (glejte sliko A)

Oštevilčenje komponent se nanaša na prikaz izdelka na grafičnih straneh.

- (1) Regulator
 - (2) Vklonno/izklonno stikalo
 - (3) Tipska tablica / serijska številka
 - (4) Vstopna odprtina za zrak
 - (5) Šoba
 - (6) Točka pritrditve šobe
 - (7) Polnilnik ^{a)}
 - (8) Prikaz napoljenosti akumulatorske baterije^{a)}
 - (9) Akumulatorska baterija^{a)}
 - (10) Gumb za sprostitvev akumulatorske baterije^{a)}
- a) **Prikazan ali opisan pribor ni del standardnega obsega dobave. Celoten pribor je del našega programa pribora.**

Tehnični podatki

Akumulatorski pihalnik listja		GBL 18V-750
Številka artikla		3 600 HD2 000
Nazivna napetost ^{A)}	V	18
Hitrost zračnega toka, maks. ^{A)}	km/h	198
Volumenski tok, maks.	m ³ /h	780
Teža v skladu z EPTA-Procedure 01:2014 ^{A)}		
– brez akumulatorske baterije	kg	2,8
– z akumulatorsko baterijo	kg	3,8 (ProCORE 5,5 Ah) – 3,8 (ProCORE 8,0 Ah) – 4,1 (ProCORE 12,0 Ah)
Serijska številka		glejte tipsko tablico na izdelku
priporočena temperatura okolice med polnjenjem	°C	0 ... +35
Dovoljena temperatura okolice med delovanjem ^{B)} in med skladiščenjem	°C	-10 ... +40

Akumulatorski pihalnik listja		GBL 18V-750
združljive akumulatorske baterije		GBA 18V... ProCORE18V.. 1,5 Ah, 5,5 Ah, 8,0 Ah, 12 Ah
Priporočene akumulatorske baterije		ProCORE18V... ≥ 5,5 Ah
Priporočeni polnilniki		GAL 18... GAX 18...

- A) Odvisno od uporabljene akumulatorske baterije
B) Omejena zmogljivost pri temperaturah pod 0 °C.

Podatki o hrupu/vibracijah

3 600 HD2 000

Podatki o hrupu, izračunani v skladu z **EN 50636-2-100:2014**

Z A-ocenjeni nivo hrupa izdelka znaša običajno:

– Nivo zvočnega tlaka	dB(A)	82
– Negotovost K	dB	= 3,0
Skupne vrednosti vibracij a_v (vektorska vsota treh smeri) in negotovost K izračunane v skladu z EN 50636-2-100:2014		
– Emisijska vrednost vibracij a_v	m/s^2	< 2,5
– Negotovost K	m/s^2	= 1,5

Akumulatorska baterija

Podjetje **Bosch** prodaja akumulatorska električna orodja tudi brez priložene akumulatorske baterije. Ali je v obseg dobave vključena tudi akumulatorska baterija, je navedeno na embalaži.

Polnjenje akumulatorske baterije

- **Uporabljajte samo polnilnike, ki so navedeni v tehničnih podatkih.** Samo ti polnilniki so usklajeni z litij-ionsko akumulatorsko baterijo, ki je nameščena v električnem orodju.

Opomba: litij-ionske akumulatorske baterije se zaradi mednarodnih transportnih predpisov dobavljajo delno napolnjene. Da zagotovite polno zmogljivost akumulatorske baterije, jo pred prvo uporabo popolnoma napolnite.

Namestitev akumulatorske baterije

Napolnjeno akumulatorsko baterijo vstavite v ležišče za akumulatorsko baterijo, da se zaskoči.

Bosch priporoča uporabo akumulatorskih baterij s kapaciteto najmanj 3,0 Ah.

Odstranitev akumulatorske baterije

Akumulatorsko baterijo odstranite tako, da pritisnete tipko za sprostitve akumulatorske baterije in izvlečete akumulatorsko baterijo. **Pri tem ne uporabljajte sile.**

Akumulatorska baterija ima 2 ravni zapore, ki preprečujeta, da bi akumulatorska baterija ob nenamernem pritisku tipke za sprostitve akumulatorske baterije izpadla. Ko je

akumulatorska baterija vstavljena v električno orodje, jo varuje vzmet.

Prikaz stanja napoljenosti akumulatorske baterije

Tri zelene LED-lučke prikaza stanja napoljenosti akumulatorske baterije prikazujejo stanje napoljenosti akumulatorske baterije. Iz varnostnih razlogov je stanje napoljenosti mogoče prikazati le, ko je električno orodje izklopljeno.

Za prikaz stanja napoljenosti pritisnite tipko ali na prikazu stanja napoljenosti. To je mogoče tudi takrat, ko akumulatorska baterija ni vstavljena.

Če po pritisku tipke za prikaz stanja napoljenosti LED-diode ne zasvetijo, je akumulatorska baterija okvarjena in jo je treba zamenjati.

Vrsta akumulatorske baterije GBA 18V...



LED-dioda	Napolnjenost
3 zelene LED-diode neprekinjeno svetijo	60–100 %
2 zeleni LED-diodi neprekinjeno svetita	30–60 %
1 zelena LED-dioda neprekinjeno sveti	5–30 %
1 zelena LED-dioda utripa	0–5 %

Vrsta akumulatorske baterije ProCORE18V...

LED-dioda	Napolnjenost
5 zelenih LED-diod neprekinjeno sveti	80–100 %
4 zelene LED-diode neprekinjeno svetijo	60–80 %
3 zelene LED-diode neprekinjeno svetijo	40–60 %
2 zeleni LED-diodi neprekinjeno svetita	20–40 %
1 zelena LED-dioda neprekinjeno sveti	5–20 %
1 zelena LED-dioda utripa	0–5 %

Navodila za optimalno uporabo akumulatorske baterije

Akumulatorsko baterijo zavarujte pred vlago in vodo.

Akumulatorsko baterijo skladiščite samo v temperaturnem območju od –20 °C do 50 °C. Poleti ne dovolite, da bi akumulatorska baterija obležala v avtomobilu.

Prezračevalne reže akumulatorske baterije občasno očistite z mehkim, čistim in suhim čopičem.

Bistveno krajši čas delovanja po polnjenju pomeni, da je akumulatorska baterija izrabljena in da jo je treba zamenjati. Upoštevajte navodila za odstranjevanje.

Montaža in obratovanje

- **Pozor: Pred začetkom nastavitvenih del ali pred čiščenjem izklopite električno orodje in odstranite akumulatorsko baterijo.**
- **Akumulatorska baterija ima dvojni sistem za blokiranje za dodatno varnost.** Pritisnite enkrat na gumb za sproščanje blokade, da ločite akumulatorsko baterijo od oskrbe z električno energijo vrtno naprave, vendar ga pustite na drugi blokadi v vrtni napravi za transport po vrtu, brez aktiviranja vrstne naprave.

Iskanje napak

V spodnji tabeli so navedeni simptomi napak in napotki, kako si lahko sami pomagate, če Vaša naprava ne deluje pravilno. Če problema na ta način ne boste mogli lokalizirati in odstraniti, poiščite pomoč v servisni delavnici.

Pozor: Pred iskanjem napake izklopite napravo.

Pozor: V primeru nezgode ali zloma orodja nemudoma ustavite stroj in odstranite akumulatorsko baterijo.

Simptom	Možen vzrok	Odprava napake
Vrtno orodje ne deluje	Izpraznitev akumulatorske baterije	Napolnite akumulatorsko baterijo
	Akumulatorska baterija ni pravilno vstavljena	Pravilno vstavljanje akumulatorske baterije (glej sliko C)
	Akumulatorska baterija prehladna/prevročča	Segrejte/ohladite akumulatorsko baterijo. Zaženite izdelek vendo z nisko vrtilno frekvenco
Vrtno orodje deluje s prekinitvami	Naprava je okvarjena	Kontaktirajte servisno službo
	Okvarjeno vklopno/izklopno stikalo	Kontaktirajte servisno službo
Močne vibracije/zvoki	Regulator za hitrost zračnega toka je defekten	Kontaktirajte servisno službo
	Naprava je okvarjena	Kontaktirajte servisno službo

- **Najboljše rezultate dosežete, če zaženete vrtno napravo s popolnoma napolnjeno akumulatorsko baterijo.** Stanje polnitve je mogoče preveriti s pritiskom na gumb, ki je na akumulatorski bateriji, kjer lahko nato preberete LED prikaz.

Oštevilčenje komponent se nanaša na prikaz izdelka na grafičnih straneh.

Cilj delovanja	Slika	Stran
Obseg pošiljke	A	181
Montaža šobe	B	181
Vstavitve/napolnitev akumulatorske baterije	C	182
Vklop/izklop	D	182
Nastavite hitrost zračnega toka	E	182
Delovno navodilo	F	182
Vzdrževanje	G	183

Simboli

Naslednji simboli so pomembni za branje in razumevanje navodila za obratovanje. Zapomnite si simbole in njihov pomen. Pravilna razlaga simbolov vam pomaga, da boste izdelek bolje in varneje uporabljali.

Simbol	Pomen
	Smer premikanja
	Vklop
	Izklop
	Zvok
	Pribor

Simptom	Možen vzrok	Odprava napake
Prekratko delovanje pri vsaki napolnitvi akumulatorske baterije	Akumulatorja dalj časa niste uporabljali ali ste ga uporabljali le kratek čas	Akumulatorsko baterijo popolnoma napolnite
	Okvarjena ali defektna akumulatorska baterija	Nadomestite akumulatorsko baterijo
Vrtno orodje ne piha	Šoba je blokirana	Sprostite šobo
Zmanjšani pretok zraka	Vstopno mesto zraka je blokirano	Odblokirajte vstopno mesto zraka
	Akumulatorska baterija je prehladna	Zaženite izdelek vendo z nisko vrtilno frekvenco
Šobe ni moč montirati	Napačna montaža	Pravilno montirajte šobo (glej sliko B)

Vzdrževanje in servisiranje

Vzdrževanje, čiščenje in skladiščenje

- **Popravilo izdelkov smejo izvajati le usposobljeni strokovnjaki samo z originalnimi rezervnimi deli.** Tako bo ohranjena varnost naprave.
- **Nikdar ne popravljajte poškodovanih akumulatorskih baterij.** Akumulatorske baterije naj popravlja le proizvajalec ali pooblaščen servisier.

Vzdrževanje, čiščenje in skladiščenje

Umazanijo očistite z vlažno krpo.

Nikoli ne uporabljajte topil.

Izdelka nikoli ne poškoprite z vodo.

Izdelka nikoli ne potopite pod vodo.

Servisna služba in svetovanje uporabnikom

Servis vam bo dal odgovore na vaša vprašanja glede popravila in vzdrževanja izdelka ter nadomestnih delov. Tehnične skice in informacije glede nadomestnih delov najdete na: www.bosch-pt.com

Boscheva skupina za svetovanje pri uporabi vam bo z veseljem odgovorila na vprašanja o naših izdelkih in pripadajočem priboru.

Ob vseh vprašanjih in naročilih rezervnih delov nujno sporočite 10-mestno številko na tipski ploščici izdelka.

Slovensko

Robert Bosch d.o.o.

Verovškova 55a

1000 Ljubljana

Tel.: +00 803931

Fax: +00 803931

Mail: servis.pt@si.bosch.com

www.bosch.si

Naslove drugih servisnih mest najdete na povezavi:

www.bosch-pt.com/serviceaddresses

Transport

Za priporočene litij-ionske akumulatorske baterije veljajo zahteve zakona o nevarnih snoveh. Uporabnik lahko akumulatorske baterije brez omejitev prevaža po cesti.

Pri pošilkah, ki jih opravijo tretje osebe (npr. zračni transport ali špedicija), je treba upoštevati posebne zahteve glede embalaže in oznak. Pri pripravi odpreme mora obvezno sodelovati strokovnjak za nevarne snovi.

Akumulatorske baterije pošiljajte samo, če je njihovo ohišje nepoškodovano. Prelepite odprte kontakte in akumulatorsko baterijo zapakirajte tako, da se v embalaži ne premika. Upoštevajte tudi morebitne druge nacionalne predpise.

Odlaganje



Odpadne izdelke, akumulatorske baterije, pribor in embalažo morate reciklirati v skladu z varstvom okolja.



Izdelke in akumulatorskih/navadnih baterij ne smete odvreči med gospodinjske odpadke!

Zgolj za države Evropske unije:

V skladu z Direktivo 2012/19/EU se morajo izdelki, ki niso več v uporabi ter v skladu z Direktivo 2006/66/ES se morajo okvarjene ali obrabljene akumulatorske baterije/baterije zbirati ločeno in se okolju prijazno reciklirati.

Odpadna električna in elektronska oprema, ki ni zavržena strokovno, lahko negativno vpliva na okolje in zdravje ljudi, saj morda vsebuje nevarne snovi.

Akumulatorske/običajne baterije:

Litijevi ioni:

Upoštevajte navodila v poglavju „Transport“ (glejte „Transport“, Stran 146).

Hrvatski

Sigurnosne napomene

Objašnjenje simbola na vrtnom uređaju



Opća napomena o opasnosti.



Pročitajte priručnik za uporabu.



Ne rabite na kiši.



UPOZORENJE: Oprez zbog izbačenih dijelova.



UPOZORENJE: Udaljite promatrača.



Dok proizvod radi, ne približavajte šake, stopala ili široku odjeću otvorima.



Rotirajući ventilator. Dok proizvod radi, ne približavajte šake, stopala, dugu kosu ili široku odjeću otvorima.



Nosite štitnik za oči i štitnik sluha.



UPOZORENJE: Prije radova održavanja odvojite akumulator.

Opće sigurnosne napomene za električne alate

UPOZORENJE Pročitajte sva sigurnosna upozorenja, upute, ilustracije i specifikacije koje se isporučuju s ovim električnim alatom. Nepoštivanje dolje navedenih uputa može uzrokovati električni udar, požar i/ili ozbiljne ozljede.

Sačuvajte sve napomene o sigurnosti i upute za buduću primjenu.

Pojam „električni alat” u upozorenjima odnosi se na električne alata s priključkom na električnu mrežu (s mrežnim kablom) i električne alate s napajanjem na akumulatorsku bateriju (bez mrežnog kabela).

Sigurnost na radnom mjestu

- ▶ **Održavajte radno mjesto čistim i dobro osvijetljenim.** Nered ili neosvijetljeno radno mjesto mogu uzrokovati nezgode.
- ▶ **Tijekom upotrebe električnog alata djecu i druge osobe držite podalje od mjesta rada.** Svako odvratanje pozornosti može uzrokovati gubitak kontrole nad uređajem.
- ▶ **Tijekom rada u krugu od 3 metra ne smije biti drugih ljudi ili životinja.** Prljavštinu ne bi trebalo nikada puhati u smjeru promatrača.
- ▶ **Prilikom rada proizvoda pazite na opasnosti koje se ne mogu čuti.**
- ▶ **Budite oprezni da se ne spotaknete o uređaj kada ga polažete na tlo.**
- ▶ **Rukovatelj je odgovoran za nezgode ili štete počinjene drugim ljudima ili njihovoj imovini.**

Električna sigurnost

- ▶ **Izbjegavajte dodir tijela s uzemljenim površinama kao što su cijevi, radijatori, štednjaci i hladnjaci.** Opasnost od električnog udara je veća ako je vaše tijelo uzemljeno.

▶ **Električni alat držite dalje od kiše ili vlage.** Prodiranje vode u električni alat povećava opasnost od električnog udara.

▶ **Izbjegavajte loše vremenske uvjete, naročito ako postoji opasnost od nevremena.**

Sigurnost ljudi

- ▶ **Budite pažljivi, pazite što činite i postupajte oprezno dok radite s električnim alatom. Nemojte upotrebljavati alat ako ste umorni ili pod utjecajem droga, alkohola ili lijekova.** Trenutak nepažnje kod upotrebe električnog alata može uzrokovati ozbiljne ozljede.
- ▶ **Nosite osobnu zaštitnu opremu. Uvijek nosite zaštitne naočale.** Nošenje osobne zaštitne opreme, kao što je maska za prašinu, zaštitna obuća s protukliznim potplatom, zaštitna kaciga ili štitnik za sluh, ovisno od vrste i primjene električnog alata, smanjuje opasnost od ozljeda.
- ▶ **Nosite prikladnu odjeću. Ne nosite široku odjeću ni nakit. Kosu i odjeću držite dalje od pomičnih dijelova.** Široku odjeću, dugu kosu ili nakit mogu zahvatiti pomični dijelovi.
- ▶ **Izbjegavajte neuobičajene položaje tijela. Zauzmite siguran i stabilan položaj tijela i u svakom trenutku održavajte ravnotežu.** Na taj način možete električni alat bolje kontrolirati u neočekivanim situacijama.
- ▶ **Ne trčite s proizvodom.**
- ▶ **Rabite proizvod uvijek na visini bokova u ravnini s tlom.**
- ▶ **Nemojte postati previše bezbrižni i zanemariti sigurnosne upute zato što alat često upotrebljavate i smatrate da ste ga dobro poznali.** Samo jedan trenutak nepažnje dovoljan je za nastanak ozbiljnih ozljeda.

Upotreba i održavanje električnog alata

- ▶ **Električni alat koji ne upotrebljavate spremite izvan dosega djece. Rukovanje alatom zabranjeno je osobama koje nisu s njim upoznale ili koje nisu pročitale ove upute.** Električni alati su opasni ako s njima rade neiskusne osobe.
- ▶ **Redovno održavajte električne alate i pribor.** Kontrolirajte rade li besprijekorno pomični dijelovi uređaja, jesu li zaglavljani, polomljeni ili oštećeni tako da to ugrožava daljnju upotrebu i rad električnog alata. Prije upotrebe oštećene dijelove treba popraviti. Loše održavani električni alati uzrok su mnogih nezgoda.
- ▶ **Ručke i zahvatne površine održavajte suhima, čistima i pazite da na njih ne dospiju ulje ili mast.** Skliske ručke i zahvatne površine onemogućuju sigurno rukovanje i alat se teško kontrolira u neočekivanim situacijama.
- ▶ **Nikada ne prskajte proizvod vodom. Nikada ne uranjajte proizvod u vodu.**
- ▶ **Rabite proizvod samo s montiranom sapnicom.**

- ▶ **Ispuhajte samo vrtno otpatke.** Ne ispuhajte i ne rabite proizvod blizini vrućeg, zapaljivog ili eksplozivnog materijala. Ne ispuhajte snijeg ili predmete koji bi mogli postati projektili. Ne rabite puhač kao pogon za vozila (npr. daske za daskanje).
- ▶ **Vrtni uređaj nastavite raditi još nekoliko sekunda nakon isključivanja (bez zaustavljanja zračne struje).** Pustite da se motor zaustavi, a tek ga zatim ponovno uključite. Ne isključujte vrtni uređaj neposredno nakon uključivanja.
- ▶ **Ovaj proizvod nije namijenjen za to da ga rabe osobe (uključujući djecu) sa smanjenim tjelesnim, osjetilnim ili mentalnim sposobnostima ili nedovoljnim iskustvom i/ili znanjem, osim ako ih nadzire osoba zadužena za njihovu sigurnost ili ako su od nje primili upute o uporabi proizvoda.** Djecu bi trebalo nadzirati kako biste bili sigurni da se ne igraju proizvodom.
- ▶ **Sve otvore za rashladni zrak čistite od prljavštine.**
- ▶ **Ne obavljajte izmjene na proizvodu.** Nedopuštene izmjene mogu umanjiti sigurnost vašeg proizvoda i povećati buku i vibracije.
- ▶ **Proizvod uvijek pokrenite s manjim stupnjem brzine, naročito pri niskim temperaturama.** Ako se pri niskim temperaturama odabere veća brzina vrtnje, proizvod je moguće pokrenuti s manjom brzinom vrtnje od odabrane i polako povećati do željene brzine vrtnje.
- ▶ **Ne stavljajte druge predmete na proizvod.**
- ▶ **Ne rabite proizvod u zatvorenim prostorijama u kojima se može udahnuti prašina.**
- ▶ **Ako proizvod stvara neobične zvukove ili vibracije, naročito zbog ventilatora, pošaljite ga servisnoj službi.**

Sigurnosne napomene i napomene za optimalno rukovanje akumulatorom

- ▶ **Prije umetanja akumulatora pobrinite se za to da je proizvod isključen.** Umetanje akumulatora u uključeni proizvod može uzrokovati nesreće.
- ▶ **Rabite samo akumulatore tvrtke Bosch predviđene za ovaj vrtni uređaj.** Uporaba drugih akumulatora može uzrokovati ozljede i opasnost od požara.
- ▶ **Ne otvarajte aku-bateriju.** Postoji opasnost od kratkog spoja.



Zaštite akumulator od vrućine (uključujući npr. trajno sunčano zračenje), vatre, vode i vlage. Postoji opasnost od eksplozije.



- ▶ **Kada uređaj ne rabite, nekorišteni akumulator držite dalje od uredskih spajalica, kovanica, ključeva, čavala, vijaka ili drugih malih metalnih predmeta koji bi mogli uzrokovati premošćivanje kontakata.** Kratki spoj između akumulatorskih kontakata može uzrokovati opekline ili požar.

- ▶ **U slučaju oštećenja i neispravne uporabe akumulatora mogu izlaziti pare.** Provjetrite područje i u slučaju tegoba potražite liječničku pomoć. Pare mogu podražiti dišne putove.
- ▶ **Aku-bateriju koristite samo u proizvodima proizvođača.** Samo na ovaj način je aku-baterija zaštićena od opasnog preopterećenja.
- ▶ **Oštrim predmetima kao što su npr. čavli, odvijači ili djelovanjem vanjske sile aku-baterija se može oštetiti.** Može doći do unutrašnjeg kratkog spoja i aku-baterija može izgorjeti, razviti dim, eksplodirati ili se pregrijati.
- ▶ **Ne spajajte akumulator kratko.** Postoji opasnost od eksplozije.
- ▶ Zaštite akumulator od vlage i vode.
- ▶ Skladištite vrtni uređaj i akumulator samo u rasponu temperature od -20°C do 50°C . Ne ostavljajte akumulator npr. ljeti u automobilu.
- ▶ Povremeno čistite ventilacijske proreze akumulatora mekim, čistim i suhim kistom.

Opis proizvoda i radova



Pročitajte sve sigurnosne napomene i upute. Nepridržavanje sigurnosnih napomena i uputa može uzrokovati električni udar, požar i/ili teške ozljede.

Molimo pogledajte slike na stražnjem dijelu priručnika za uporabu.

Namjenska uporaba

Vrtni uređaj namijenjen je za otpuhivanje na hrpu lišća i vrtnih otpadaka kao što su npr. trava, grane i iglica od borova.

Prikazane komponente (vidi sliku A)

Numeracija prikazanih komponenata odnosi se na ilustraciju proizvoda na stranicama sa slikama.

- (1) Regulator brzine zračne struje
- (2) Sklopka za uključivanje/isključivanje
- (3) Označna pločica / serijski broj
- (4) Ulaz zraka
- (5) Sapnica
- (6) Točka učvršćivanja sapnice
- (7) Punjač^{a)}
- (8) Pokazivač napunjenosti akumulatora^{a)}
- (9) Akumulator^{a)}
- (10) Tipka za deblokiranje akumulatora^{a)}

a) **Prikazan ili opisan pribor ne pripada standardnom opsegu isporuke. Potpuni pribor možete naći u našem programu pribora.**

Tehnički podatci

Akumulatorski puhač lišća		GBL 18V-750
Broj artikla		3 600 HD2 000
Nazivni napon ^{A)}	V	18
Brzina zračne struje, maks. ^{A)}	km/h	198
Volumni protok, maks.	m ³ /h	780
Masa prema postupku EPTA 01:2014 ^{A)}		
– bez akumulatora	kg	2,8
– s akumulatorom	kg	3,8 (ProCORE 5,5 Ah) – 3,8 (ProCORE 8,0 Ah) – 4,1 (ProCORE 12,0 Ah)
Serijski broj		vidi označnu pločicu na proizvodu
Preporučena okolna temperatura prilikom punjenja	°C	0 ... +35
Dopuštena okolna temperatura prilikom rada ^{B)} i skladištenja	°C	-10 ... +40
Kompatibilni akumulatori		GBA 18V... ProCORE18V.. 1,5 Ah, 5,5 Ah, 8,0 Ah, 12 Ah
Preporučeni akumulatori		ProCORE18V... ≥ 5,5 Ah
Preporučeni punjači		GAL 18... GAX 18...

A) Ovisno o korištenoj aku-bateriji

B) Ograničeni učinak kod temperatura <0 °C.

Informacije o buci/vibracijama

3 600 HD2 000

Vrijednosti emisije buke utvrđene u skladu s normom **EN 50636-2-100:2014**

A-vrednovana razina buke proizvoda tipično je:

– Razina zvučnog tlaka	dB(A)	82
– Nesigurnost K	dB	= 3,0

Ukupne vrijednosti vibracija a_{h_i} (vektorski zbroj triju smjerova) i nesigurnost utvrđeni u skladu s normom **EN 50636-2-100:2014**

– Vrijednost emisije vibracija a_{h_i}	m/s ²	< 2,5
– Nesigurnost K	m/s ²	= 1,5

Aku-baterija

Bosch prodaje akumulatorske električne alate i bez aku-baterije. Ako je aku-baterija sadržana u opsegu isporuke vašeg električnog alata, možete je izvaditi iz ambalaže.

Punjenje aku-baterije

► **Koristite samo punjače navedene u tehničkim podacima.** Samo su ovi punjači prilagođeni litij-ionskoj aku-bateriji koja se koristi u vašem električnom alatu.

Napomena: Litij-ionske aku-baterije isporučuju se djelomično napunjene zbog međunarodnih propisa o prijevozu. Kako bi se zajamčio puni učinak aku-baterije, prije prve uporabe aku-bateriju napunite do kraja.

Umetanje aku-baterije

Umetnite napunjenu aku-bateriju u prihvat aku-baterije sve dok se ne uglati.

Bosch preporučuje uporabu aku-baterija kapaciteta od najmanje 3,0 Ah.

Vađenje aku-baterije

Za vađenje aku-baterije pritisnite tipku za deblokadu aku-baterije i izvucite aku-bateriju. **Pritom ne primjenjujte silu.** Aku-baterija ima 2 stupnja blokiranja koji trebaju spriječiti da aku-baterija ispadne kod nehotičnog pritiska na tipku za deblokadu aku-baterije. Čim se aku-baterija stavi u električni

alat, ona će se pomoću opruge zadržati u određenom položaju.

Pokazivač stanja napunjenosti aku-baterije

Tri zelena LED pokazivača stanja napunjenosti aku-baterije pokazuju stanje napunjenosti aku-baterije. Upit o stanju napunjenosti iz sigurnosnih razloga moguć je samo u stanju mirovanja električnog alata.

Pritisnite tipku za prikaz stanja napunjenosti ili za prikaz stanja napunjenosti. To je također moguće i kod izvadene aku-baterije.

Ako nakon pritiska na tipku za prikaz stanja napunjenosti ne svijetli LED, aku-baterija je neispravna i mora se zamijeniti.

Tip aku-baterije GBA 18V...



LED	Kapacitet
Stalno svijetli 3 × zelena	60–100 %
Stalno svijetli 2 × zelena	30–60 %
Stalno svijetli 1 × zelena	5–30 %
Treperi 1 × zelena	0–5 %

Tip aku-baterije ProCORE18V...



LED	Kapacitet
Stalno svijetli 5 × zelena	80–100 %
Stalno svijetli 4 × zelena	60–80 %
Stalno svijetli 3 × zelena	40–60 %
Stalno svijetli 2 × zelena	20–40 %
Stalno svijetli 1 × zelena	5–20 %
Treperi 1 × zelena	0–5 %

Napomene za optimalno rukovanje aku-baterijom

Zaštite aku-bateriju od vlage i vode.

Aku-bateriju čuvajte samo u prostoriji u kojoj je raspon temperature od –20 °C do 50 °C. Npr. aku-bateriju ljeti na ostavljajte u automobilu.

Otvore za hlađenje aku-baterije redovito čistite mekim, čistim i suhim kistom.

Bitno skraćeno vremena rada nakon punjenja pokazuje da je aku-baterija istrošena i da je treba zamijeniti.

Otklanjanje pogrešaka

Sljedeća tablica prikazuje simptome pogrešaka i kako riješiti problem ako stroj ne radi ispravno. Ako time ne uspijete locirati i otkloniti problem, obratite se servisnoj radionici.

Pozor: Isključite uređaj prije otklanjanja pogreške.

Pozor: U slučaju nezgode ili loma alata odmah zaustavite stroj i izvadite akumulator.

Pridržavajte se uputa za zbrinjavanje u otpad.

Montaža i rad

- ▶ **Pozor: Prije obavljanja radova namještanja ili čišćenja isključite električni alat i izvadite akumulator.**
- ▶ **Akumulator ima dvostruki sustav blokiranja radi dodatne sigurnosti.** Pritisnite jedanput gumb za deblokiranje kako biste odvojili akumulator od opskrbe vrtnog uređaja elektroenergijom, ali ostavite ga na drugoj blokadi radi transporta vrtnog uređaja u vrtu, ali tako da ne aktivirate vrtni uređaj.
- ▶ **Najbolje rezultate postići ćete ako vrtni uređaj pokrenete s potpuno napunjenim akumulatorom.** Napunjenost je moguće provjeriti pritiskom tipke na akumulatoru i očitavanjem žaruljica.

Numeracija prikazanih komponenata odnosi se na ilustraciju proizvoda na stranicama sa slikama.

Postupak	Slika	Stranica
Opseg isporuke	A	181
Montiranje sapnice	B	181
Umetanje/vađenje akumulatora	C	182
Uključivanje/isključivanje	D	182
Namještanje brzine zračne struje	E	182
Napomena za rad	F	182
Održavanje	G	183

Simboli

Sljedeći simboli važni su za čitanje i razumijevanje priručnika za uporabu. Zapamtite simbole i njihovo značenje. Ispravno tumačenje simbola pomoći će vam da bolje i sigurnije rabite proizvod.

Simbol	Značenje
	Smjer kretanja
	Uključivanje
	Isključivanje
CLICK	Čujni zvuk
	Pribor

Simptom	Mogući uzrok	Rješenje
Vrtni uređaj ne radi	Akumulator je ispražnjen	Napunite akumulator
	Akumulator nije ispravno umetnut	Ispravno umetnite akumulator (vidi sliku C)
	Akumulator je prehladan/pretopao	Pustite akumulator da se zagrije/ohladi. Uvijek pokrenite proizvod s malom brzinom vrtnje
	Vrtni uređaj je neispravan	Obratite se servisnoj službi
Vrtni uređaj radi s prekidima	Sklopka za uključivanje/isključivanje je neispravna	Obratite se servisnoj službi
	Regulator brzine zračne struje je neispravan	Obratite se servisnoj službi
Jake vibracije/buka	Vrtni uređaj je neispravan	Obratite se servisnoj službi
Prekratko trajanje rada po punjenju akumulatora	Akumulator se nije dulje vrijeme rabio ili se rabio samo nakratko	Potpuno napunite akumulator
	Akumulator je u kvaru ili neispravan	Zamijenite akumulator
Vrtni uređaj ne puše	Sapnica je blokirana	Oslobodite sapnicu
Smanjen protok zraka	Ulaz zraka blokirana	Oslobodite ulaz zraka
	Akumulator je prehladan	Uvijek pokrenite proizvod s malom brzinom vrtnje
Sapnicu nije moguće montirati	Pogrešna montaža	Ispravno montirajte sapnicu (vidi sliku B)

Održavanje i servisiranje

Održavanje, čišćenje i skladištenje

- ▶ **Popravak proizvoda prepustite samo kvalificiranom stručnom osoblju i samo s originalnim rezervnim dijelovima.** Time će se osigurati da ostane zadržana sigurnost.
- ▶ **Nikada ne servisirajte oštećene kompletne baterija.** Servisiranje kompleta baterija smiju obavljati isključivo proizvođači i ovlaštteni serviseri.

Održavanje, čišćenje i skladištenje

Uklonite prljavštinu vlažnom krpom.
Nikada ne rabite otapala.
Nikada ne prskajte proizvod vodom.
Nikada ne uranjajte proizvod u vodu.

Servisna služba i savjeti o uporabi

Naša servisna služba će odgovoriti na vaša pitanja o popravku i održavanju vašeg proizvoda, kao i o rezervnim dijelovima. Crteže u rastavljenom obliku i informacije o rezervnim dijelovima možete naći i na našoj adresi:
www.bosch-pt.com

Tim Bosch savjetnika o uporabi rado će odgovoriti na vaša pitanja o našim proizvodima i njihovom priboru.

U slučaju upita ili naručivanja rezervnih dijelova, molimo vas obavezno navedite 10-znamenasti kataloški broj s tipske pločice proizvoda.

Hrvatski

Robert Bosch d.o.o PT/SHR-BSC
Kneza Branimira 22
10040 Zagreb
Tel.: +385 12 958 051
Fax: +385 12 958 050

E-Mail: RBKN-bsc@hr.bosch.com
www.bosch.hr

Ostale adrese servisa možete pronaći na:

www.bosch-pt.com/serviceaddresses

Transport

Preporučene litij-ionske aku-baterije podliježu zakonu o transportu opasnih tvari. Korisnik bez ikakvih preduvjeta može transportirati aku-baterije cestovnim transportom.

Ako transport obavlja treća strana (npr. transport zrakoplovom ili špedicija), treba se pridržavati posebnih zahtjeva za ambalažu i označavanje. Kod pripreme ovakvih pošiljki za transport prethodno se treba savjetovati sa stručnjakom za transport opasnih tvari.

Aku-bateriju šaljite nekim transportnim sredstvom samo ako je njezino kućište neoštećeno. Oblijepite otvorene kontakte i zapakirajte aku-bateriju tako da se ne može pomicati u ambalaži. Pridržavajte se i eventualnih dodatnih nacionalnih propisa.

Zbrinjavanje



Proizvode, akumulatore, pribor i pakiranja potrebno je odnijeti na ekološko recikliranje.



Ne bacajte proizvode i akumulatore/baterije u kućni otpad!

Samo za zemlje EU:

U skladu s Europskom direktivom 2012/19/EU nefunkcionalne proizvode, a u skladu s Europskom direktivom 2006/66/EZ neispravne ili istrošene akumulatore/baterije potrebno je odvojeno prikupiti i ekološki zbrinuti.

U slučaju nepravilnog zbrinjavanja električni i elektronički stari uredaji mogu imati štetne učinke na okoliš i ljudsko zdravlje zbog moguće prisutnosti opasnih tvari.

Aku-baterije/baterije:

Litij-ionske:

Pridržavajte se uputa u poglavlju Transport (vidi „Transport“, Stranica 151).

Eesti

Ohutusnõuded

Aiatööriistal olevate sümbolite selgitus



Üldine oht.



Lugege kasutusjuhend läbi.



Mitte kasutada vihma korral.



HOIATUS: Ettevaatust eemale paiskuvate osade tõttu.



HOIATUS: Hoidke kõrvalseisjad seadmest eemal.



Tagage, et käed, jalad ega lohvakad riided ei sattuks tööriista töötamise ajal seadme avadesse.



Pöörlev puhur. Veenduge, et käed, jalad, pikad juuksed ega lohvakad riided ei satu tööriista töötamise ajal seadme avadesse.



Kandke kaitseprille ja kuulmiskaitset.



HOIATUS: Eemaldage aku enne hooldustöid.

Elektritööriistade üldised ohutusnõuded

⚠ HOIATUS

Lugege läbi kõik tööriistaga kaasas olevad ohutusnõuded ja juhised

ning tutvuge kõigi jooniste ja spetsifikatsioonidega.

Ohutusnõuete ja juhiste eiramise tagajärjeks võib olla elektrilöök, tulekahju ja/või rasked vigastused.

Hoidke kõik ohutusnõuded ja juhised edasiseks kasutamiseks hoolikalt alles.

Ohutusnõuetes sisalduv mõiste "elektriline tööriist" käib nii vooluvõrku ühendatud (juhtmega) elektriliste tööriistade kui ka akutoitega (juhtmata) elektriliste tööriistade kohta.

Ohutusnõuded tööpiirkonnas

► Hoidke tööpiirkond puhas ja hästi valgustatud.

Korrastamata või valgustamata töökoht võib põhjustada õnnetusi.

► **Elektrilise tööriista kasutamise ajal hoidke lapsed ja teised inimesed töökohast eemal.** Kui teie tähelepanu juhitakse kõrvale, võib seade teie kontrolli alt väljuda.

► **Tööriista käitamise ajal ei tohi 3 meetri ulatuses viibida teisi inimesi ega loomi.** Mitte kunagi ei tohi puhuda prahti ümberseisjate suunas.

► **Seadme käitamise ajal pöörake tähelepanu ohtudele, mida ei ole kõrvaga kuulda.**

► **Kui olete tööriista maha asetanud, siis veenduge ja tagage, et ei püsiks oht selle otsa komistada.**

► **Seadme valdaja vastutab õnnetusjuhtumite ja teiste le inimestele või nende varale tekitatud kahjude eest.**

Elektriohtus

► **Vältige kehalist kontakti maandatud pindadega, näiteks torude, radiaatorite, pliitide ja külmikutega.** Kui Teie keha on maandatud, on elektrilöögi oht suurem.

► **Kaitske elektrilist tööriista vihma ja niiskuse eest.** Kui elektrilisse tööriista on sattunud vett, on elektrilöögi oht suurem.

► **Ärge kasutage aiatööriista halva ilmaga, eelkõige äikeseohtu korral.**

Inimeste turvalisus

► **Olge tähelepanelik, jälgige, mida teete, ning toimige elektrilise tööriistaga töötades kaalutletult.** Ärge kasutage elektrilist tööriista, kui olete väsinud või uimastite, alkoholi või ravimite mõju all. Hetkeline tähelepanematus seadme kasutamisel võib põhjustada tõsisemaid vigastusi.

► **Kandke isikukaitsevahendeid. Kandke alati kaitseprille.** Elektrilise tööriista tüübile ja kasutusala vastavate isikukaitsevahendite, näiteks tolmu maski, libisemiskindlate turvajalatsite, kaitsekiivri või kuulmiskaitsevahendite kasutamine vähendab vigastuste ohtu.

► **Kandke sobivat rõivastust. Ärge kandke laiu riideid ega ehteid. Hoidke juuksed ja rõivad seadme liikuvatest osadest eemal.** Liiga avarad riided, ehted või pikad juuksed võivad sattuda seadme liikuvate osade vahele.

► **Vältige ebatavalist tööasendit. Võtke stabiilne tööasend ja hoidke kogu aeg tasakaalu.** Nii saate elektrilist tööriista ootamatutes olukordades paremini kontrollida.

► **Ärge jookse, kui hoiate tööriista käes.**

- ▶ **Kasutage tööriista alati maapinna kohal puusa kõrgusel.**
- ▶ **Ärge muutuge tööriista sagedasest kasutamisest hooletuks ja ärge eirake ohutusnõudeid.** Hooletus võib sekundi mürdosa jooksul kaasa tuua raskeid vigastusi.

Elektriliste tööriistade hoolikas käsitsemine ja kasutamine

- ▶ **Kasutusvälisel ajal hoidke elektrilisi tööriistu lastele kättesaamatus kohas ja ärge laske seadet kasutada isikutel, kes seadet ei tunne või pole lugenud käesolevaid juhiseid.** Asjatundmatute isikute käes on elektrilised tööriistad ohtlikud.
- ▶ **Hoolidage elektrilisi tööriistu ja tarvikuid nõuetekohaselt. Kontrollige, kas seadme liikuvad osad töötavad veatult ega kiildu kiini ning veenduge, et seadme detailid ei ole mürdunud või kahjustatud määral, mis mõjutab seadme töökindlust. Laske kahjustatud detailid enne seadme kasutamist parandada.** Paljude õnnetuste põhjuseks on halvasti hooldatud elektrilised tööriistad.
- ▶ **Hoidke käepidemed ja haardepinnad kuiva ja puhtana ning vabana õlist ja määrdeainetest.** Libedad käepidemed ja haardepinnad ei luba tööriista ohutult käsitseda ja ootamatutes olukordades kontrolli all hoida.
- ▶ **Ärge kunagi pihustage tööriistale vett. Ärge kunagi kastke aiatööriista vette.**
- ▶ **Kasutage puhurit ainult koos paigaldatud otsakuga.**
- ▶ **Puhuge ainult aiapäätmeid.** Ärge puhuge ega kasutage seadet kuuma, põleva või plahvatusohtliku materjali lähedal. Ärge puhuge lund ega esemeid, mis võivad kiirusega eemale paiskuda ja ohtlikuks muutuda. Ärge kasutage puhurit liikuvatele esemetele kiiruse andmiseks (nt rula).
- ▶ **Pärast väljalülitamist jätkab tööriist veel mõne sekundi jooksul töötamist (õhuvoog ei ole katkenud).** Laske mootoril seisma jääda enne, kui seadme uuesti sisse lülitate. Ärge lülitage seadet välja ja kohe uuesti sisse.
- ▶ **Seadet ei tohi kasutada isikud (ega ka lapsed), kellel on füüsiline, sensoorne või vaimne puue või kes on kogemuslikult ja teadmistelt vähemvõimekad. Sellised isikud võivad seadet kasutada üksnes ohutuse eest vastutava isiku pideva järelevalve all või siis, kui nad on seadme ohutu kasutusega kurssi viidud.** Lapsi tuleb valvata ja tagada, et nad ei mängiks seadmega.
- ▶ **Hoidke kõik ventilatsioonivad puhtad.**
- ▶ **Seadet ei tohi mingil viisil muuta.** Lubamatud muudatused võivad mõjutada seadme tööohutust ja põhjustada suuremat müra ja vibratsiooni.
- ▶ **Käivitage tööriist alati madalal kiirusastmel, eelkõige külma ilmaga.** Kui madala välistemperatuuril valida suur kiirus, võib juhtuda, et seade käivitub isenesest madalamal kiirusel ja saavutab tasapisi soovitud pöörete arvu.

- ▶ **Ärge asetage tööriista peale teisi esemeid.**
- ▶ **Ärge kasutage seadet suletud ruumides, kus võib toimuda hingamisteedesse.**
- ▶ **Kui tööriist müriseb või vibreerib ebaharilikult, eelkõige ventilaatori tõttu, siis viige seade klienditeenindusse.**

Ohutusjuhised ja märkused aku optimaalseks kasutamiseks

- ▶ **Veenduge, et tööriist on välja lülitatud, enne kui aku seadmesse paigaldate.** Aku paigaldamine sisselülitatud tööriista sisse võib kaasa tuua vigastusi.
- ▶ **Kasutage ainult Bosch-akusid, mis on selle tööriista jaoks ette nähtud.** Teistlaadi akude kasutamine võib põhjustada vigastusi ja suurendada tulekahju ohtu.
- ▶ **Ärge avage akut.** Esineb lühise oht.



Kaitske akut kuumuse (nt ka pideva päikesekiirguse), tule, vee ja niiskuse eest.
Püsib plahvatusoht.



- ▶ **Seadme kasutusvälisel ajal hoidke aku eemal kirjaklambritest, müntidest, võtmetest, naeltest, kruvidest või teistest väikestest metallesemetest, mis võivad akukontaktid omavahel ühendada.** Akuklemmide vaheline lühis võib kaasa tuua põletusi või tulekahju.
- ▶ **Aku kahjustamisel ja mittesihpärasel kasutusel võib akust eralduda aure.** Ohutage ruumi ja pöörduge kaebuste korral arsti poole. Aaurud võivad tekitada hingamisteede ärritusi.
- ▶ **Kasutage akut ainult valmistaja toodetes.** Ainult sellisel juhul on aku kaitstud ohtliku ülekoormuse eest.
- ▶ **Teravad esemed, näiteks naelad või kruvikeerajad, samuti löögid, põrutused jmt võivad akut kahjustada.** Akukontaktide vahel võib tekkida lühis ja aku võib süttida, suitsema hakata, plahvatada või üle kuumeneda.
- ▶ **Ärge tekitage akus lühist.** Püsib plahvatusoht.
- ▶ **Kaitske akut niiskuse ja vee eest.**
- ▶ **Hoiustage aiatööriista ja akut temperatuurivahemikus – 20 °C kuni 50 °C.** Ärge jätke akut nt suvel kuuma autosse.
- ▶ **Puhastage aku ohutusavasid pehme, puhta ja kuiva pintsliga.**

Toote kirjeldus ja kasutusjuhend



Lugege kõik ohutusnõuded ja juhised läbi. Ohutusnõuete ja -juhiste eiramine võib kaasa tuua elektrilöögi, tulekahju ja/või raskeid vigastusi.

Järgige kasutusjuhendi tagumises osas esitatud jooniseid.

Sihipärane kasutus

Tööriist on ette nähtud lehtede ja aiapäätmete, nt muru, okste ja männiokaste kokkupuhumiseks.

Joonisel näidatud komponendid (vt joonist A)

Komponendi number viitab leheküljele, kus on toodud graafik koos seadme joonisega.

- (1) Õhuvoolu kiiruse regulaator
- (2) Sisse-välja-lüliti
- (3) Tüübisilt / seerianumber
- (4) Õhu sisselaskeava
- (5) Pihusti

(6) Pihusti kinnituspunkt

(7) Laadimiseseade^{a)}

(8) Aku laetuse taseme näit^{a)}

(9) Aku^{a)}

(10) Aku lukust avamise nupp^{a)}

a) **Kujutatud või kirjeldatud lisavarustus ei kuulu tavalisse tarnemahtu. Lisavarustuse täieliku loetelu leiate meie lisavarustusprogrammist.**

Tehnilised andmed

Akutoitega lehepuhur		GBL 18V-750
Artiklikood		3 600 HD2 000
Nimipinge ^{A)}	V	18
Suurim õhuvoolukiirus ^{A)}	km/h	198
Suurim õhuvool	m ³ /h	780
Kaal EPTA-menetluse 01:2014 järgi ^{A)}		
– ilma akuta	kg	2,8
– koos akuga	kg	3,8 (ProCORE 5,5 Ah) – 3,8 (ProCORE 8,0 Ah) – 4,1 (ProCORE 12,0 Ah)
Seerianumber		vt seadme andmesilt
Ümbritseva keskkonna soovituslik temperatuur laadimise ajal	°C	0 ... +35
Lubatud ümbritseva keskkonna temperatuur töötamisel ^{B)} ja hoiustamisel	°C	-10 ... +40
Ühilduvad akud		GBA 18V... ProCORE18V.. 1,5 Ah, 5,5 Ah, 8,0 Ah, 12 Ah
Soovituslikud akud		ProCORE18V... ≥ 5,5 Ah
Soovituslikud laadimiseseadmed		GAL 18... GAX 18...

A) Sõltuvalt kasutatud akust

B) Piiratud võimsus temperatuuril <0 °C.

Müra-/vibratsiooniväärtused**3 600 HD2 000**

Mürataseme väärtused on mõõdetud vastavalt **EN 50636-2-100:2014**

Seadme A-korrigeeritud müratase on üldjuhul:

– Helirõhutase	dB(A)	82
– Mõõtemääramatus K	dB	= 3,0

Vibratsioonitase a_h (kolme telje vektorsumma) ja mõõtemääramatus K on määratud vastavalt **EN 50636-2-100:2014**

– Vibratsioonitase a_h	m/s ²	< 2,5
– Mõõtemääramatus K	m/s ²	= 1,5

Aku

Bosch müüb ka juhtmeta elektrilisi tööriistu ilma akuta. Pakendilt näete, kas aku kuulub teie elektrilise tööriista tarnekomplekti.

Aku laadimine

► **Kasutage üksnes tehnilistes andmetes loetletud laadimisseadmeid.** Vaid need laadimisseadmed on ette nähtud elektrilises tööriistas kasutatud liitium-ioonaku laadimiseks.

Juhis: liitiumioonakud tarnitakse tehastest rahvusvaheliste transpordieeskirjade põhjal osaliselt laetutena. Selleks et aku täielikku võimsust tagada, laadige aku enne esimest kasutamist täielikult täis.

Aku paigaldamine

Lüake laetud aku akuhoidikusse nii, et see tuntavalt fikseeruks.

Bosch soovib kasutada akusid mahtuvusega vähemalt 3,0 Ah.

Aku eemaldamine

Aku eemaldamiseks vajutage lukustuse vabastamise nuppe ja tõmmake aku välja. **Ärge rakendage seejuures jõudu.**

Akul on kaks lukustusastet, mis takistavad aku väljakukkumist aku lukustuse vabastamisnupu kogemata vajutamisel. Elektritööriista paigaldatud akut hoiab õiges asendis vedru.

Aku laetuse taseme näidik

Rohelised LEDid aku laetuse taseme näidikul näitavad aku laetuse taset. Ohutuse huvides saab aku laetuse taset vaadata ainult väljalülitatud elektrilisel tööriistal.

Laetuse taseme vaatamiseks vajutage laetuse taseme näidiku nuppu või . See on võimalik ka väljavõetud aku korral.

Kui laetuse taseme näidiku nupu vajutamisel ei sütti ükski LED, on aku defektne ja tuleb välja vahetada.

Aku tüüp GBA 18V...



LED	Mahtuvus
Pidev tuli 3 × roheline	60–100%
Pidev tuli 2 × roheline	30–60%
Pidev tuli 1 × roheline	5–30%
Vilkuv tuli 1 × roheline	0–5%

Aku tüüp ProCORE18V...



LED	Mahtuvus
Pidev tuli 5 × roheline	80–100%
Pidev tuli 4 × roheline	60–80%
Pidev tuli 3 × roheline	40–60%
Pidev tuli 2 × roheline	20–40%
Pidev tuli 1 × roheline	5–20%
Vilkuv tuli 1 × roheline	0–5%

Juhised aku käsitsemiseks

Kaitske akut niiskuse ja vee eest.

Hoidke aku temperatuuril –20 °C kuni 50 °C. Ärge jätke akut suvel autosse.

Puhastage aku ventilatsiooniavad pehme, puhta ja kuiva pintsliga.

Oluliselt lühenenud kasutusaeg pärast laadimist näitab, et aku on muutunud kasutuskõlbmatuks ja tuleb välja vahetada. Järgige ringlussevõtu juhiseid.

Kokkupanek ja käsitsemine

- **Tähelepanu: Lülitage aiatööriist enne seadistus- või puhastamistõid välja ja eemaldage aku.**
- Akul on lisaohutuse eesmärgil kahesüsteemne lukustusüsteem. Vajutage lahtilukustusnuppu ühe korra, et katkestada aku ja aiatööriista vaheline elektritoidu, aga jätke aku teise lukustusastmesse, et akut saaks koos aiatööriistaga aias ühest kohast teise viia ilma selleks aiatööriista käivitamata.
- **Parimad töötulemused saate siis, kui aiatööriista aku on seadme käivitamise ajal täis laetud.** Laadimisoleku kontrollimiseks vajutage aku peal nuppu ja vaadake näitu LED-näidikult.



Komponendi number viitab leheküljele, kus on toodud graafik koos seadme joonisega.

Käituseesmärk	Joonis	Lehekülg
Tarnekomplekt	A	181
Pihusti paigaldamine	B	181
Aku paigaldamine/laadimine	C	182
Sisse-/väljalülitamine	D	182
Õhuvoolukiiruse reguleerimine	E	182
Tööjuhised	F	182
Hooldus	G	183

Sümbolid

Kasutusjuhendi lugemisel ja mõistmisel on abiks järgmised sümbolid. Püüdke sümbolid ja nende tähendused meelde

jätta. Sümbolite mõistmine aitab kasutada seadet tõhusamalt ja ohutumalt.

Sümbol	Tähendus
	Liikumissuund
	Sisselülitamine

Sümbol	Tähendus
	Väljalülitamine
CLICK!	Kuuldav heli
	Tarvikud

Veotsing

Järgnevas tabelis on toodud vead ja juhised nende kõrvaldamiseks. Kui probleem siiski ei kao, pöörduge volitatud remonditöökotta.

Tähelepanu: Enne veaotsingut lülitage seade välja.

Tähelepanu: Seisake masin kohe ja eemaldage aku, kui juhtub õnnetus või tarvik puruneb.

Tundemärk	Võimalik põhjus	Abi
Aiatööriist ei tööta	Aku on tühi	Laadige akut
	Aku ei ole õigesti paigaldatud	Paigaldage aku õigesti (vt joonist C)
	Aku on liiga külm/liiga kuum	Laske akul soojeneda/jahtuda. Käivitage seade alati madala kiirusega
	Aiatööriist on vigane	Pöörduge klienditeeninduse poole
Tööriist töötab katkendlikult	Sisse-välja-lüliti on rikkis	Pöörduge klienditeeninduse poole
	Õhuvoolu kiiruse regulaator on vigane	Pöörduge klienditeeninduse poole
Tugev vibratsioon/müra	Aiatööriist on defektne	Pöörduge klienditeeninduse poole
Tööaeg ühe akulaadimise kohta	Akut ei ole pärast pikemat perioodi kasutatud või on kasutatud lühiajaliselt	Laadige aku täiesti täis
	Aku on katki või vigane	Vahetage aku välja
Aiatööriist ei puhu enam	Otsak on ummistunud	Puhastage otsak
Vähendatud õhuvool	Õhusisselaskeavad on ummistunud	Tehke õhusisselaskeavad puhtaks
	Aku on liiga külm	Käivitage seade alati madala kiirusega
Otsakut ei ole võimalik paigaldada	Seade on valesti kokku pandud	Paigaldage otsak õigesti (vt joonist B)

Hooldus ja korrashoid

Hooldus, puhastamine ja hoiustamine

- ▶ **Laske tooteid parandada ainult asjaomasega kvalifikatsiooniga spetsialistidel, kes kasutavad originaalvaruosi.** Nii tagate püsivalt ohutu töö.
- ▶ **Ärge kunagi käidelda kahjustada saanud akusid.** Akusid võivad käidelda vaid tootja esindajad või volitatud hooldekeskuse töötajad.

Hooldamine, puhastamine ja hoiustamine

Eemaldage mustus niiske lapiga.

Ärge kunagi kasutage lahusteid.

Ärge kunagi pihustage tööriistale vett.

Ärge kunagi kastke aiatööriista vette.

Müüjijärgne teenindus ja kasutusala nõustamine

Klienditeeninduse töötajad vastavad teie küsimustele teie toote remondi ja hoolduse ning varuosade kohta. Joonised ja info varuosade kohta leiate ka veebisaidilt:

www.bosch-pt.com

Boschi nõustajad on meeleldi abiks, kui teil on küsimusi toodete ja lisatarvikute kasutamise kohta.

Päringute esitamisel ja varuosade tellimisel teatage meile kindlasti toote tüübisildil olev 10-kohaline tootenumber.

Eesti Vabariik

Teeninduskeskus

Tel.: (+372) 6549 575

Faks: (+372) 6549 576

E-posti: service-pt@lv.bosch.com

Muud teeninduse aadressid leiate jaotisest:

www.bosch-pt.com/serviceaddresses

Transport

Soovitatud liitumioonakade suhtes kohaldatakse ohtlike veoste eeskirjade nõudeid. Akude puhul on lubatud kasutajapoolne piiranguteta maanteevedu.

Kolmandate isikute teostatava veo korral (nt õhuvedu või ekspedeerimine) tuleb järgida pakendi ja tähistuse osas kehtivaid erinõudeid. Sellisel juhul peab veose ettevalmistamisel alati osalema ohtlike ainete veo ekspert.

Aku vedu on lubatud vaid siis, kui aku korpus on vigastusteta. Katke lahtised kontaktid teibiga ja pakkige aku nii, et see pakendis ei liiguks. Järgige ka võimalikke täiendavaid siseriiklike nõudeid.

Kasutuskõlbmatuks muutunud seadmete käitlus

Aiatööriistad, akud, tarvikud ja pakendid tuleb keskkonnasäästlikult ringlusse võtta.



Ärge visake tööriistu ega akusid/patareisid olmejäätme hulka!

Üksnes EL liikmesriikidele:

Elektri- ja elektroonikaseadmete jäätmete kohta kehtiva Euroopa Liidu direktiivi 2012/19/EL ja direktiivi 2006/66/EÜ kohaselt tuleb defektseid või kasutusressursi ammendanud aiatööriistad ning akud/patareisid eraldi kokku koguda ja keskkonnasäästlikult ringlusse võtta.

Vale jäätmekäitluse korral võivad vanad elektri- ja elektroonikaseadmed, milles sisaldub kahjulikke aineid, kahjustada keskkonda ja inimeste tervist.

Akud/patareisid:**Li-ion:**

Järgige punktis Transport toodud juhiseid (vaadake „Transport“, Lehekülj 157).



Nelietojiet izstrādājumu lietus laikā.



BRĪDINĀJUMS. Sargieties no promlidojošajām daļām.



BRĪDINĀJUMS. Neļaujiet nepiederošām personām tuvoties darba vietai.



Dārza instrumenta darbības laikā nepieļaujiet roku un kāju iekļūšanu tā atvērumos.



Rotējoša turbīna. Izstrādājuma darbības laikā nepieļaujiet roku, kāju, garu matu un vaļīgu apģērba daļu iekļūšanu tā atverēs.



Lietojiet acu un ausu aizsargus.



BRĪDINĀJUMS. Pirms apkopes atvienojiet akumulatoru.

Vispārējie noteikumi elektroinstrumentu drošai lietošanai**BRĪDINĀJUMS**

Izlasiet visus drošības noteikumus un instrukcijas, aplūkojiet ilustrācijas un iepazīstieties ar

specifikācijām, kas tiek piegādātas kopā ar šo elektroinstrumentu. Šeit sniegto drošības noteikumu un instrukciju neievērošana var izraisīt aizdegšanos un būt par cēloni elektriskajam triecienam vai nopietnam savainojumam.

Pēc izlasīšanas uzglabājiet šos noteikumus turpmākai izmantošanai.

Drošības noteikumos lietotais apzīmējums "elektroinstrumenti" attiecas gan uz Jūsu tīkla elektroinstrumentiem (ar elektrokabeli), gan arī uz akumulatora elektroinstrumentiem (bez elektrokabeļa).

Drošība darba vietā

- ▶ **Uzturiet savu darba vietu tīru un labi apgaismotu.** Nekārtīgās un tumšās vietās var viegli notikt nelaimes gadījums.
- ▶ **Darbinot elektroinstrumentu, neļaujiet bērniem un nepiederošām personām tuvoties darba vietai.** Citu personu klātbūtnē var novērst uzmanību, kā rezultātā jūs varat zaudēt kontroli pār elektroinstrumentu.
- ▶ **Dārza instrumenta darbības laikā neļaujiet citām personām vai mājdzīvniekiem pienākt darba vietai tuvāk par 3 metriem.** Nekādā gadījumā nedrīkst pūst netīrumus apkārtējo cilvēku virzienā.
- ▶ **Strādājot ar šo izstrādājumu, pievērsiet uzmanību briesmām, kas nav dzirdamas.**

Latviešu**Drošības noteikumi****Uz dārza instrumenta korpusa attēloto simbolu skaidrojums**

Vispārēja rakstura brīdinājuma zīme.



Izlasiet šo lietošanas pamācību.

- ▶ **Novietojot instrumentu uz zemes, ievērojiet piesardzību, lai nepakluptu uz tā.**
- ▶ **Dārza instrumenta lietotājs ir atbildīgs par kaitējumu, kas tā darbības rezultātā tiek nodarīts citām personām vai viņu īpašumam.**

Elektrodrošība

- ▶ **Nepieļaujiet ķermeņa daļu saskaršanos ar saņemtiem priekšmetiem, piemēram, ar caurulēm, radiatoriem, plītiem vai ledusskapjiem.** Pieskaroties saņemtām virsmām, pieaug risks saņemt elektrisko triecienu.
- ▶ **Neturiet elektroinstrumentu lietū vai mitrumā.** Mitrumam iekļūstot elektroinstrumentā, pieaug elektriskā trieciena saņemšanas risks.
- ▶ **Izvaieties no sliktiem laikapstākļiem, īpaši, ja pastāv pērkona negaisa risks.**

Personiskā drošība

- ▶ **Strādājot ar elektroinstrumentu, saglabājiet paškontroli un rīkojieties saskaņā ar veselo saprātu.** Pārtrauciet darbu, ja jūtaties noguris vai arī atrodaties narkotiku, alkohola vai medikamentu iespaidā. Strādājot ar elektroinstrumentu, pat viens neuzmanības mirklis var būt par cēloni nopietnam savainojumam.
- ▶ **Lietojiet individuālo darba aizsargaprīkojumu. Darba laikā vienmēr nēsājiet aizsargbrilles.** Individuālā darba aizsargaprīkojuma (putekļu maskas, neslidošu apavu un aizsargķiveres vai ausu aizsargu) lietošana noteiktos apstākļos ļaus samazināt savainošanās risku.
- ▶ **Nēsājiet darbam piemērotu apģērbu. Darba laikā nenēsājiet brīvi plandošas drēbes un rotaslietas. Netuviniet garus matus un drēbes kustošām daļām.** Valīgas drēbes, rotaslietas un gari mati var iekerties kustošajās daļās.
- ▶ **Nesniedzieties pārāk tālu. Jebkurā situācijā saglabājiet līdzsvaru un stingru stāju.** Tas atvieglos elektroinstrumenta vadīšanu neparedzētās situācijās.
- ▶ **Lietojot izstrādājumu, neskrieniet!**
- ▶ **Vienmēr lietojiet produktu grīdas līmeni gurnu augstumā.**
- ▶ **Nepaļaujieties uz iemaņām, kas iegūtas, bieži lietojot instrumentus, neieslīgstiet pašapmierinātībā un neignorējiet instrumenta drošas lietošanas principus.** Neuzmanīgas rīcības dēļ dažās sekundēs daļās var gūt nopietnu savainojumu.

Saudzīga apiešanās un darbs ar elektroinstrumentiem

- ▶ **Ja elektroinstrumenti netiek lietoti, uzglabājiet to piemērotā vietā, kur elektroinstrumenti nav sasniedzams bērniem un personām, kuras neprot ar to rīkoties vai nav iepazinušas ar šiem noteikumiem.** Ja elektroinstrumentu lieto nekompetentas personas, tas var apdraudēt cilvēku veselību.
- ▶ **Savlaicīgi apkalpojiet elektroinstrumentus un to piederumus.** Pārbaudiet, vai kustīgās daļās nav nobīdījūšas un ir droši iestiprinātas, vai kāda no daļām nav salauzta un vai nepastāv jebkuri citi apstākļi, kas varētu nelabvēlīgi ietekmēt elektroinstrumenta

darbību. Ja elektroinstrumenti ir bojāti, nodrošiniet, lai tas pirms lietošanas tiktu izremontēts. Daudzi nelaimes gadījumi notiek tāpēc, ka elektroinstrumenti pirms lietošanas nav pienācīgi apkalpoti.

- ▶ **Uzturiet elektroinstrumenta rokturus un noturvirsmas sausas, tīras un brīvas no eļļas un smērvielām.** Slideni rokturi un noturvirsmas traucē efektīvi rīkoties ar elektroinstrumentu un to droši vadīt neparedzētās situācijās.
- ▶ **Neapsmidziniet izstrādājumu ar ūdeni. Neiegremdējiet izstrādājumu ūdenī.**
- ▶ **Darbiniet izstrādājumu vienīgi tad, ja tam ir pievienota sprausla.**
- ▶ **Pūtiet tikai dārza atkritumus.** Nepūtiet un neizmantojiet izstrādājumu karstu, uzliesmojošu vai sprādzienbīstamu materiālu tuvumā. Nepūtiet sniegu vai neko tādu, kas var izraisīt daļiņu izmešanu. Neizmantojiet pūtēju, lai vadītu transportlīdzekļus (piem., skrituļdēļus).
- ▶ **Dārza instruments turpina darboties vēl dažas sekundes pēc izslēgšanas (saglabājoties gaisa plūsmai).** Pirms dārza instrumenta atkārtotas ieslēgšanas nogaidiet, līdz apstājas tā motora. Neieslēdziet dārza instrumentu tūlīt pēc tā izslēgšanas.
- ▶ **Šis dārza instruments nav paredzēts, lai to lietotu personas (tai skaitā bērni) ar samazinātām fiziskajām, sensorajām vai garīgajām spējām vai nepietiekošu pieredzi un/vai nepietiekošām zināšanām, izņemot gadījumus, kad instrumenta lietošana notiek par minēto personu drošību atbildīgas personas uzraudzībā vai saņemot no tās norādījumus, kā lietojams instruments.** Nodrošiniet bērniem pienācīgu uzraudzību, sekojiet, lai viņi nesāktu rotaļāties ar dārza instrumentu.
- ▶ **Uzturiet tīras ventilācijas atveres.**
- ▶ **Neveiciet nekādas izmaiņas dārza instrumenta konstrukcijā.** Nesankcionētas izmaiņas var nelabvēlīgi ietekmēt dārza instrumenta darbības drošumu un būt par cēloni paaugstinātam trokšņam un vibrācijas līmenim.
- ▶ **Vienmēr iedarbiniet izstrādājumu ar zemāku ātruma līmeni, īpaši aukstā temperatūrā.** Ja aukstā temperatūrā ir izvēlēts lielāks apgriezienu skaits, iespējams, ka izstrādājums iedarbosies ar mazāku apgriezienu skaitu par izvēlēto un lēnām paātrināsies līdz vajadzīgajam apgriezienu skaitam.
- ▶ **Nenovietojiet uz izstrādājuma citus priekšmetus.**
- ▶ **Nelietojiet izstrādājumu slēgtās telpās, kurās var ieelpot putekļus.**
- ▶ **Ja izstrādājums rada neparastus trokšņus vai vibrācijas, īpaši no ventilatora, nosūtiet to klientu apkalpošanas centram.**

Drošības noteikumi un ieteikumi par optimālu apiešanos ar akumulatoru

- ▶ **Pirms akumulatora ievietošanas izstrādājumā pārļiecinieties, ka tas ir izslēgts.** Mēģinājums ievietot akumulatoru ieslēgtā dārza instrumentā var beigties ar nelaimes gadījumu.

- ▶ **Lietojiet tikai šim dārza instrumentam paredzētos akumulatorus, kas izgatavoti firmā Bosch.** Citu akumulatoru lietošana var būt par cēloni savainojumiem vai izraisīt aizdegšanos.

- ▶ **Neatveriet akumulatoru.** Tas var radīt išslēgumu.



Sargājiet akumulatoru no karstuma, piemēram, no ilgstošas atrašanās saules staros vai uguns tuvumā, kā arī no ūdens un mitruma. Pretējā gadījumā var notikt sprādziens.

- ▶ **Laikā, kad ierīce netiek lietota, neglabājiet neizmanto akumulatoru biroja skavu, monētu, atslēgu, naglu skrūvju vai citu nelielu metāla priekšmetu tuvumā, kas varētu izraisīt kontaktu pārvienošanu.** Išslēgums starp akumulatora kontaktiem var radīt apdegumus un izraisīt ugunsgrēku.
- ▶ **Bojājuma gadījumā vai nepareizas apiešanās dēļ no akumulatora var izplūst tvaiki.** Izvēdiniet telpu un smagākos gadījumos meklējiet ārsta palīdzību. Tvaiki var izraisīt elpošanas ceļu kairinājumu.
- ▶ **Lietojiet akumulatoru vienīgi ražotāja izstrādājumos.** Tikai tā akumulators tiek pasargāts no bīstamām pārslodzēm.
- ▶ **Iedarbojoties uz akumulatoru ar smailu priekšmetu, piemēram, ar naglu vai skrūvgrīzi, kā arī ārēja spēka iedarbības rezultātā akumulators var tikt bojāts.** Tas var radīt iekšēju išslēgumu, kā rezultātā akumulators var aizdegties, dūmot, eksplodēt vai pārkarst.
- ▶ **Nepieļaujiet išslēguma veidošanos izsaukt starp akumulatora kontaktiem.** Tas var izsaukt sprādzienu.
- ▶ Sargājiet akumulatoru no mitruma un ūdens.
- ▶ Uzglabājiet dārza instrumentu tikai pie temperatūras vērtībām no -20 °C līdz 50 °C . Vasaras laikā neatstājiet akumulatoru karstumā, piemēram, automašīnas salonā.

- ▶ Laiku pa laikam iztīriet akumulatora ventilācijas atvērumus ar mikstu, tīru un sausu otu.

Izstrādājuma un tā funkciju apraksts



Izlasiet visus drošības noteikumus un norādījumus instrumenta lietošanai.

Drošības noteikumu un lietošanas norādījumu neievērošana var būt par cēloni elektriskā trieciena saņemšanai, kā arī izraisīt aizdegšanos un/vai rašīt smagu savainojumu.

Lūdzam ņemt vērā lietošanas pamācības beigās parādītos attēlus.

Paredzētais pielietojums

Dārza instruments ir paredzēts kritušo lapu un citu dārza atkritumu, piemēram, zāles, zaru un egļu skuju savākšanai ar gaisa plūsmu.

Attēlotās sastāvdaļas (skatiet attēlu A)

Attēloto sastāvdaļu numerācija atbilst numuriem grafiskajās lapuspēs sniegtajos izstrādājuma attēlos.

- (1) Gaisa plūsmas ātruma regulators
- (2) Ieslēdzējs/izslēdzējs
- (3) Datu plāksnīte / sērijas numurs
- (4) Gaisa ieplūdes atvere
- (5) Sprausla
- (6) Sprauslas piestiprināšanas vieta
- (7) Uzlādes ierīce^{a)}
- (8) Akumulatora uzlādes līmeņa indikators^{a)}
- (9) Akumulators^{a)}
- (10) Akumulatora atbloķēšanas taustiņš^{a)}

a) Šeit attēlotie vai aprakstītie piederumi neietilpst standarta piegādes komplektā. Pilns pārskats par izstrādājuma piederumiem ir sniegts mūsu piederumu katalogā.

Tehniskie dati

Ar akumulatoru darbināms lapu pūtējs		GBL 18V-750
Izstrādājuma numurs		3 600 HD2 000
Nominālais spriegums ^{A)}	V	18
Maks. gaisa plūsmas ātrums ^{A)}	km/h	198
Maks. tilpuma plūsma	m ³ /st.	780
Svars atbilstoši EPTA procedūrai 01/2014 ^{A)}		
- bez akumulatora	kg	2,8
- ar akumulatoru	kg	3,8 (ProCORE 5,5 Ah) - 3,8 (ProCORE 8,0 Ah) - 4,1 (ProCORE 12,0 Ah)
Sērijas numurs		skatīt izstrādājuma marķējuma plāksnīti
Ieteicamā apkārtējās vides temperatūra uzlādes laikā	°C	0 ... +35
Pieļaujamā apkārtējā gaisa temperatūra darbības laikā ^{B)} un uzglabāšanas laikā	°C	-10 ... +40

Ar akumulatoru darbināms lapu pūtējs		GBL 18V-750
Saderīgie akumulatori		GBA 18V... ProCORE18V.. 1,5 Ah, 5,5 Ah, 8,0 Ah, 12 Ah
Ieteicamie akumulatori		ProCORE18V... ≥ 5,5 Ah
Ieteicamā uzlādes ierīce		GAL 18... GAX 18...

- A) Atkarībā no izmantojamā akumulatora
B) Samazināta jauda pie temperatūras <0 °C.

Informācija par troksni un vibrāciju

3 600 HD2 000

Radītā trokšņa vērtība ir noteikta atbilstoši standartam **EN 50636-2-100:2014**.

Izstrādājuma radītā pēc A raksturlielnes izsvērtā trokšņa parametru tipiskās vērtības ir šādas:

– skaņas spiediena līmenis	dB(A)	82
– mērījumu izkliede K	dB	= 3,0

Izstrādājumā radīto svārstību paštrinājuma vērtība a_h (vektoru summa trijos virzienos) un izkliede K ir noteikta atbilstoši standartam **EN 50636-2-100:2014**

– vibrācijas paštrinājuma vērtība a_h	m/s^2	< 2,5
– Mērījumu izkliede K	m/s^2	= 1,5

Akumulators

Bosch pārdod akumulatora elektriskos darbinstrumentus arī bez akumulatora. Tas, vai Jūsu elektriskā darbinstrumenta piegādes komplektācijā ir iekļauts akumulators, ir norādīts uz iesaiņojuma.

Akumulatora uzlāde

- **Izmantojiet vienīgi tehniskajos datos norādītās uzlādes ierīces.** Vienīgi šī uzlādes ierīce ir piemērota jūsu elektroinstrumentā izmantojamā litija-jonu akumulatora uzlādei.

Norāde: atbilstoši starptautiskajiem kravu pārvadāšanas noteikumiem litija jonu akumulatori tiek piegādāti daļēji uzlādētā stāvoklī. Lai nodrošinātu pilnu akumulatora jaudu, pirms pirmās lietošanas reizes pilnībā uzlādējiet akumulatoru.

Akumulatora ielikšana

Ievietojiet uzlādēto akumulatoru akumulatora stiprinājumā, līdz tas tiek nofiksēts.

Bosch ieteic izmantot akumulatorus ar ietilpību vismaz 3,0 Ah.

Akumulatora izņemšana

Lai izņemtu akumulatoru, nospiediet akumulatora atbrīvošanas taustiņu un izvelciet akumulatoru.

Nedarbojieties ar spēku.

Akumulatoram 2 ir divpakāpju fiksators, kas neļauj tam izkrist, kad nejausi nospiež akumulatora atbrīvošanas pogu.

Kamēr akumulators ir ielikts elektroinstrumentā, to notur atspere.

Akumulatora uzlādes pakāpes indikators

Akumulatora uzlādes pakāpes indikatora zaļās diodes parāda akumulatora uzlādes pakāpi. Vadoties no drošības apsvērumiem, uzlādes pakāpe ir nolasāma tikai tad, ja elektroinstrumenta atrodas miera stāvoklī.

Lai nolasītu akumulatora uzlādes pakāpi, nospiediet akumulatora uzlādes pakāpes nolasīšanas taustiņu vai . Tas iespējams arī tad, ja akumulators ir izņemts no elektroinstrumenta.

Ja pēc akumulatora uzlādes pakāpes nolasīšanas taustiņa nospiešanas neiedegas neviena no uzlādes pakāpes indikatora LED diodēm, tas nozīmē, ka akumulators ir bojāts un to nepieciešams nomainīt.

Akumulatora tips GBA 18V...



LED	Uzlādes līmenis
Pastāvīgi deg 3 zaļas LED diodes	60–100%
Pastāvīgi deg 2 zaļas LED diodes	30–60%
Pastāvīgi deg 1 zaļa LED diode	5–30%
Mirgo 1 zaļa LED diode	0–5%

Akumulatora tips ProCORE18V...

LED	Uzlādes līmenis
Pastāvīgi deg 5 zaļas LED diodes	80–100%
Pastāvīgi deg 4 zaļas LED diodes	60–80%
Pastāvīgi deg 3 zaļas LED diodes	40–60%
Pastāvīgi deg 2 zaļas LED diodes	20–40%
Pastāvīgi deg 1 zaļa LED diode	5–20%
Mirgo 1 zaļa LED diode	0–5%

Pareiza apiešanās ar akumulatoru

Sargājiet akumulatoru no mitruma un ūdens.

Uzglabājiet akumulatoru pie temperatūras no –20 °C līdz 50 °C. Neatstājiet akumulatoru karstumā, piemēram, vasaras laikā neatstājiet to automašīnā.

Laiku pa laikam iztīriet akumulatora ventilācijas atvērumus ar mīkstu, tīru un sausu otu.

Ja manāmi samazinās instrumenta darbības laiks starp akumulatora uzlādēm, tas norāda, ka akumulators ir nolietojies un to nepieciešams nomainīt.

Ievērojiet norādījumus par atbrīvošanos no nolietotajiem izstrādājumiem.

Montāža un lietošana

- **Ievēribai! Pirms iestatīšanas vai tīrīšanas darbiem izslēdziet elektroinstrumentu un izņemiet no tā akumulatoru.**
- **Papildus drošībai akumulatoram ir dubultā bloķēšanas sistēma.** Nospiediet atbrīvošanas pogu vienreiz, lai atvienotu akumulatoru no dārza instrumenta barošanas avota, bet atstājiet to uz otrā bloķētāja dārza instrumentā transportēšanai dārzā, neaktivizējot dārza instrumentu.

Kļūmju uzmeklēšana

Šeit sniegtajā tabulā ir apkopota informācija par iespējamajām kļūmēm instrumenta darbībā un par šo kļūmju novēršanu. Ja kļūmi neizdodas atklāt un novērst saviem spēkiem, griežieties pēc palīdzības tuvākajā remonta darbnīcā.

Ievēribai: Pirms kļūmju uzmeklēšanas izslēdziet instrumentu.

Ievēribai: negadījuma vai instrumenta salūšanas gadījumā nekavējoties apturiet iekārtu un izņemiet akumulatoru.

Pazīme	Iespējamais cēlonis	Novēršana
Dārza instruments nedarbojas	Ir izlādējies akumulators	Uzlādējiet akumulatoru
	Akumulators nav pareizi ievietots	Ievietojiet akumulatoru pareizi (skatiet attēlu C)
	Akumulatora temperatūra ir pārāk zema vai pārāk augsta	Nogaidiet, līdz akumulators sasilst vai atdziest. Vienmēr iedarbiniet izstrādājumu ar mazu apgriezīenu skaitu
Dārza instruments darbojas ar pārtraukumiem	Dārza instruments ir bojāts	Griezieties klientu apkalpošanas uzņēmumā
	Ir bojāts ieslēdzējs	Vērsieties klientu apkalpošanas centrā
Dārza instruments darbojas ar pārtraukumiem	Gaisa plūsmas ātruma regulators ir bojāts	Vērsieties klientu apkalpošanas centrā

- **Labākos rezultātus sasniegsiet, ja iedarbināsiet dārza instrumentu ar pilnībā uzlādētu akumulatoru.** Uzlādes stāvokli var pārbaudīt, nospiežot pogu uz akumulatora un pārbaudot LED indikatoru.

Attēlo sastāvdaļu numerācija atbilst numuriem grafiskajās lappusēs sniegtajos izstrādājuma attēlos.

Darbība un tās mērķis	Attēls	Lappuse
Piegādes komplekts	A	181
Sprauslas pievienošana	B	181
Akumulatora ievietošana/izņemšana	C	182
Ieslēgšana un izslēgšana	D	182
Gaisa plūsmas ātruma iestatīšana	E	182
Norādījumi darbam	F	182
Apkalpošana	G	183

Simboli

Tālāk aplūkoto simbolu nozīmi ir svarīgi zināt, lai varētu lasīt un pareizi izprast šo lietošanas pamācību. Iegūmējiet šos simbolus un to nozīmi. Simbolu pareiza interpretēšana palīdzēs jums labāk un drošāk lietot izstrādājumu.

Simbols	Nozīme
	Kustības virziens
	Ieslēgšana
	Izslēgšana
CLICK!	Ir sadzirdams troksnis
	Piederumi

Pazīme	Iespējamais cēlonis	Novēršana
Instrumenti spēcīgi vibrē vai rada trokšņus	Dārza instruments ir bojāts	Grieziet klientu apkalpošanas uzņēmumā
Darbības laiks ar vienu akumulatora uzlādi ir pārāk mazs	Akumulators nav ilgi lietots vai arī ir lietots tikai neilgu laiku Akumulators ir pilnībā pārstājis darboties vai tajā ir radies bojājums	Akumulators ir pilnīgi uzlādēts Nomainiet akumulatoru
Dārza instruments neveido gaisa plūsmu	Ir nosprostota sprausla	Likvidējiet sprauslas nosprostojumu
Samazināta gaisa plūsma	Gaisa ievadvere ir bloķēta Akumulatora temperatūra ir pārāk zema	Atbrīvojiet gaisa ievadverī Vienmēr iedarbiniet izstrādājumu ar mazu apgriezīgu skaitu
Sprauslu nav iespējams pievienot dārza instrumentam	Dārza instruments ir nepareizi samontēts	Uzstādiet sprauslu pareizi (skatiet attēlu B)

Apkalpošana un apkope

Apkalpošana, tīrīšana un uzglabāšana

- **Uzticiet savu izstrādājumu remontu vienīgi kvalificētiem speciālistiem, kas izmanto vienīgi oriģinālās rezerves daļas.** Tādējādi ir garantēta nemainīga drošība.
- **Nekādā gadījumā neveiciet bojātu akumulatoru apkalpošanu.** Akumulatoru apkalpošanu drīkst veikt tikai ražotājs vai tā pilnvaroti servisa speciālisti.

Apkalpošana, tīrīšana un uzglabāšana

Netīrumu tīrīšanai izmantojiet mitru drānu.
Nekad neizmantojiet šķīdinātājus.
Neapsmidziniet izstrādājumu ar ūdeni.
Neiegremdējiet izstrādājumu ūdenī.

Klientu apkalpošanas dienests un konsultācijas par lietošanu

Klientu apkalpošanas dienests atbildēs uz Jūsu jautājumiem par izstrādājumu remontu un apkalpošanu, kā arī par to rezerves daļām. Kopsalikuma attēlus un informāciju par rezerves daļām Jūs varat atrast interneta vietnē:

www.bosch-pt.com

Bosch konsultantu grupa palīdzēs Jums vislabākajā veidā rast atbildes uz jautājumiem par mūsu izstrādājumiem un to piederumiem.

Pieprasot konsultācijas un pasūtīt rezerves daļas, noteikti paziņojiet 10 zīmju izstrādājuma numuru, kas norādīts uz izstrādājuma marķējuma plāksnītes.

Latvijas Republika

Robert Bosch SIA
Bosch elektroinstrumentu servisa centrs
Mūkusalas ielā 97
LV-1004 Rīga
Tālr.: 67146262
Telefakss: 67146263
E-pasts: service-pt@lv.bosch.com

Papildu klientu apkalpošanas dienesta adreses skatiet šeit:

www.bosch-pt.com/serviceaddresses

Transportēšana

Ieteicamajiem litija jonu akumulatoriem ir piemērojami Bistamo kravu aprites likuma noteikumi. Lietotājs var transportēt akumulatorus ielu transporta plūsmā bez papildu nosacījumiem.

Pārsūtīt tos ar trešo personu starpniecību (piemēram, ar gaisa transporta vai citu transporta aģentūru starpniecību), jāievēro īpaši sūtījuma iesaiņošanas un marķēšanas noteikumi. Tāpēc sūtījumu sagatavošanas laikā jāpieaicina bistamo kravu pārvadāšanas speciālists.

Pārsūtiet akumulatoru tikai tad, ja tā korpus nav bojāts. Aizlīmējiet valējos akumulatora kontaktus un iesaiņojiet akumulatoru tā, lai tas iesaiņojumā nepārvietotos. Lūdzam ievērot arī ar akumulatoru pārsūtīšanu saistītos nacionālos noteikumus, ja tādi pastāv.

Atbrīvošanās no nolietotajiem izstrādājumiem



Nolietotie izstrādājumi, akumulatori, piederumi un iesaiņojuma materiāli jāpakļauj otrreizējai pārstrādei apkārtējai videi nekaitīgā veidā.



Neizmetiet izstrādājumus un akumulatorus vai baterijas sadzīves atkritumu tvirtnē!

Tikai EK valstīm.

Atbilstoši Eiropas Savienības direktīvai 2012/19/EK, lietošanai nederīgie izstrādājumi, kā arī, atbilstoši direktīvai 2006/66/EK, bojātie vai nolietotie akumulatori un baterijas jāsavāc atsevišķi un jānogādā otrreizējai pārstrādei apkārtējai videi nekaitīgā veidā.

Ja elektriskās un elektroniskās ierīces netiek atbilstoši utilizētas, tās var kaitēt videi un cilvēku veselībai iespējamās bistamo vielu klātbūtnes dēļ.

Akumulatori/baterijas:

Litija-jonu:

Lūdžiam įeivrot sadaĵā "Transportēšana" sniegto norādījumus (skatīt „Transportēšana“, Lappuse 162).

Lietuvių k.

Saugos nuorodos

Ant sodo priežiūros įrankio pavaizduotų simbolių paaiškinimas



Bendrasis įspėjimas apie pavojų.



Atidžiai perskaitykite šią naudojimo instrukciją.



Nenaudokite lyjant lietui.



ĮSPĖJIMAS: Saugokitės skriejančių dalių.



ĮSPĖJIMAS: Neleiskite arti būti pašaliniam.



Gaminiui veikiant, rankų ir kojų neikiškite į kiaušymus ir saugokite, kad į jas nepatektų plauštas, pėdos, ilgai plaukai ar platus drabužiai.



Sukamasis pūstuvus. Saugokite, kad gaminiui veikiant į kiaušymus nepatektų plauštas, pėdos, ilgai plaukai ar platus drabužiai.



Dirbkite su akių ir klausos apsaugos priemonėmis.



ĮSPĖJIMAS: Prieš pradėdami techninės priežiūros darbus, atjunkite akumuliatorių.

Bendrieji elektrinių įrankių saugos įspėjimai

ĮSPĖJIMAS Perskaitykite visus su šiuo elektriniu įrankiu pateikiamus saugos įspėjimus, instrukcijas, peržiūrėkite iliustracijas ir specifikacijas. Jei nepaisysite visų žemiau pateiktų instrukcijų, galite patirti elektros smūgį, sukelti gaisrą ir sunkiai susižaloti arba sužaloti kitus asmenis.

Išsaugokite šias saugos nuorodas ir reikalavimus, kad ir ateityje galėtumėte jais pasinaudoti.

Toliau pateiktame tekste vartojama sąvoka „Elektrinis įrankis“ apibūdina įrankius, maitinamus iš elektros tinklo (su

maitinimo laidu), ir akumuliatorinius įrankius (be maitinimo laido).

Darbo vietos saugumas

- ▶ **Darbo vieta turi būti švari ir gerai apšviesta.** Netvarkinga arba blogai apšviesta darbo vieta gali tapti nelaimingų atsitikimų priežastimi.
- ▶ **Dirbdami su elektriniu įrankiu neleiskite šalia būti vaikams ir pašaliniam asmeniui.** Nukreipę dėmesį į kitus asmenis galite nebesuvaldyti prietaiso.
- ▶ **Kai gaminys naudojamas, pašaliniam asmeniui ar gyvūnams artintis prie prietaiso arčiau kaip 3 metrų atstumu draudžiama.** Niekada nepūsokite purvo netoliese esančių žmonių kryptimi.
- ▶ **Veikiant gaminiui, atkreipkite dėmesį į pavojus, kurių negalima girdėti.**
- ▶ **Pastatę sodo priežiūros įrankį ant žemės, saugokitės, kad už jo neužkliūtumėte.**
- ▶ **Operatorius yra atsakingas už nelaimingus atsitikimus ir žmonėms ar jų nuosavybei padarytą žalą.**

Elektrosauga

- ▶ **Saugokitės, kad neprisiliestumėte prie įžemintų paviršių, pvz., vamzdžių, šildytuvų, viryklių ar šaldytuvų.** Kai jūsų kūnas yra įžemintas, padidėja elektros smūgio rizika.
- ▶ **Saugokite elektrinį įrankį nuo lietaus ir drėgmės.** Jei į elektrinį įrankį patenka vandens, padidėja elektros smūgio rizika.
- ▶ **Venkite prastų oro sąlygų, ypač, jei yra audros pavojus.**

Žmonių sauga

- ▶ **Būkite atidūs, sutelkite dėmesį į tai, ką darote, ir dirbdami su elektriniu įrankiu vadovaukitės sveiku protu. Nedirbkite su elektriniu įrankiu, jei esate pavargę arba vartojote narkotikų, alkoholio ar medikamentų.** Akimirksnio neatidumas dirbant su elektriniu įrankiu gali tapti sunkių sužalojimų priežastimi.
- ▶ **Visada dirbkite su asmens apsaugos priemonėmis. Būtinai dėvėkite apsauginius akinius.** Naudojant asmens apsaugos priemones, pvz., respiratorių ar apsauginę kaukę, neslystančius batus, apsauginį šalną, klausos apsaugos priemones ir kt., rekomenduojamas atitinkamai pagal naudojamą elektrinį įrankį, sumažėja rizika susižeisti.
- ▶ **Dėvėkite tinkamą aprangą. Nedėvėkite plačių drabužių ir papuošalų.** Saugokite plaukus ir drabužius nuo besisukančių elektrinio įrankio dalių. Laisvus drabužius, papuošalus bei ilgus plaukus gali įtraukti besisukančios dalys.
- ▶ **Stenkitės, kad kūnas visada būtų normalioje padėtyje. Dirbdami stovėkite saugiai ir visada išlaikykite pusiausvyrą.** Tvirtai stovėdami ir gerai išlaikydami pusiausvyrą galėsite geriau kontroliuoti elektrinį įrankį netikėtose situacijose.
- ▶ **Nebėkite su gaminiu.**

- ▶ **Gaminį visada naudokite juosmens aukštyje ant žemės.**
- ▶ **Dažnai naudodami įrankį ir gerai su juo susipažinę per nelyg neatsipalaiduokite ir nepradėkite nepaisyti įrankio saugos principų.** Neatidus veiksmas gali sukelti sunkią traumą per sekundės dalį.

Rūpestinga elektrinių įrankių priežiūra ir naudojimas

- ▶ **Nenaudojamą elektrinį įrankį sandėliuokite vaikams ir nemokantiems juo naudotis asmenims neprieinamoje vietoje.** Elektriniai įrankiai yra pavojingi, kai juos naudoja nepatyrę asmenys.
- ▶ **Prižiūrėkite elektrinį įrankį ir priedus. Patikrinkite, ar besisukančios įrankio dalys tinkamai veikia ir niekur nestringa, ar nėra sulūžusių ar pažeistų dalių, kurios trikdytų elektrinio įrankio veikimą. Prieš vėl naudojant elektrinį įrankį, pažeistos įrankio dalys turi būti sutaisytos.** Daugelio nelaimingų atsitikimų priežastis yra blogai prižiūrimi elektriniai įrankiai.
- ▶ **Rankenos ir suėmimo paviršiai turi būti sausi, švarūs, ant jų neturi būti alyvos ir tepalų.** Dėl slidžių rankenų ir suėmimo paviršių negalėsite saugiai išlaikyti ir suvaldyti įrankio netikėtose situacijose.
- ▶ **Gaminio niekada neapipurškite vandeniu. Gaminio niekada napanardinkite į vandenį.**
- ▶ **Gaminį naudokite tik su įstatytu antgaliu.**
- ▶ **Pūskite tik sodo atliekas.** Nepūskite ir nenaudokite gaminio arti karštų, degių arba sprogųjų medžiagų. Nepūskite sniego ir daiktų, galinčių tapti sviediniu. Nenaudokite ventiliatoriaus kaip pavaros transporto priemonės (pvz., riedlentėms).
- ▶ **Išjungtas sodo priežiūros įrankis dar kelias sekundes veikia iš inercijos (išlieka oro srautas).** Prieš iš naujo jungdami variklį, palaukite, kol jis visiškai nustos sukstis. Sodo priežiūros įrankio po išjungimo iškart vėl neįjunkite.
- ▶ **Šis gaminys nėra skirtas, kad juo dirbtų asmenys (įskaitant vaikus) su fizine, jusline ar dvasine negalia ir (arba) asmenys, kuriems trūksta patirties arba žinių, nebent juos prižiūri ir jų saugumą užtikrina atsakingas asmuo arba iš atsakingo asmens jie gauna nurodymus, kaip dirbti su gaminiu.** Vaikus būtina prižiūrėti, kad jie su šiuo gaminiu nežaistų.
- ▶ **Visas aušinimo oro angas laikykite švarias.**
- ▶ **Nedarykite jokių gaminio pakeitimų.** Neleidžiamai pakeistas jūsų gaminys gali būti mažiau saugus, skeisti didesnį triukšmą ir vibraciją.
- ▶ **Gaminį visada įjunkite mažiausia greičio pakopa, ypač esant žemai temperatūrai.** Jei esant žemai temperatūrai parenkamas didesnis sukčių skaičius, gali būti, kad gaminys įsijungs mažesniu sukčių skaičiumi nei parinkta ir iš lėto pasieks norimą sukčių skaičių.
- ▶ **Ant gaminio nedėkite jokių kitų daiktų.**
- ▶ **Nenaudokite gaminio uždaroje patalpose, kur gali būti įkvėptos dulkės.**

- ▶ **Jei gaminys skleidžia neįprastus garsus arba vibruoja, ypač dėl ventiliatoriaus, siųskite jį klientų aptarnavimo skyrių.**

Saugos nuorodos ir patarimai, kaip optimaliai elgtis su akumuliatoriumi

- ▶ **Prieš įstatydami akumuliatorių įsitikinkite, kad gaminys yra išjungtas.** Įstatant akumuliatorių į įjungtą gaminį, gali įvykti nelaimingas atsitikimas.
- ▶ **Naudokite tik šiam sodo priežiūros įrankiui skirtus Bosch akumuliatorius.** Naudojant kitokius akumuliatorius iškyla pavojus susižeisti ar sukelti gaisrą.
- ▶ **Neardykite akumuliatoriaus.** Galimas trumpojo sujungimo pavojus.



Saugokite akumuliatorių nuo karščio, pvz., taip pat ir nuo ilgalaikio saulės spindulių poveikio, ugnies, vandens ir drėgmės. Tai gali sukelti sprogo pavojų.

- ▶ **Kai nenaudojate prietaiso, šalia nenaudojamo akumuliatoriaus nelaikykite sąvaržėlių, monetų, raktų, vinių, varžtų ir kitokių mažų metalinių daiktų, kurie galėtų užtrumpinti kontaktus.** Trumpai sujungus akumuliatoriaus kontaktus galima nusidėginti ar sukelti gaisrą.
- ▶ **Pažeidus akumuliatorių ar netinkamai jį naudojant, gali susidaryti garai.** Išvėdinkite patalpą, o jei atsirado negalavimų, kreipkitės į gydytoją. Garai gali dirginti kvėpavimo takus.
- ▶ **Akumuliatorių naudokite tik su gamintojo gaminiiais.** Tik taip apsaugosite akumuliatorių nuo pavojingos per didelės apkrovos.
- ▶ **Aštrūs daiktai, pvz., vinys ar atsuktuvai, arba išorinė jėga gali pažeisti akumuliatorių.** Dėl to gali įvykti vidinis trumpasis jungimas ir akumuliatorius gali sudegti, pradėti rūkti, sprogti ar perkaisti.
- ▶ **Nesujunkite akumuliatoriaus kontaktų trumpuoju jungimu.** Gali kilti sprogo pavojus.
- ▶ Saugokite akumuliatorių nuo drėgmės ir vandens.
- ▶ Sodo priežiūros įrankį laikykite nuo -20°C iki 50°C temperatūroje. Pvz., vasarą nepalikite akumuliatoriaus automobilyje.
- ▶ Akumuliatoriaus ventiliacines angas valykite minkštu, švairiu ir sausu teptuku.

Gaminio ir savybių aprašas



Perskaitykite visas šias saugos nuorodas ir reikalavimus. Jei nepaisysite žemiau pateiktų saugos nuorodų ir reikalavimų, gali trenkti elektros smūgis, kilti gaisras ir galite sunkiai susižaloti arba sužaloti kitus asmenis.

Vadovaukitės paveikslėliais, esančiais galinėje naudojimo instrukcijos dalyje.

Naudojimas pagal paskirtį

Sodo priežiūros įrankis yra skirtas lapams ir kitokioms sodo atliekoms, pvz., žolei, šakelėms ar pušų spygliams, į norimą vietą supūsti.

Pavaizduotos sudedamosios dalys (žr. pav. A)

Pavaizduotų sudedamųjų dalių numeriai atitinka gaminio schemose nurodytus numerius.

- (1) Oro srauto greičio reguliatorius
- (2) Įjungimo-išjungimo jungiklis
- (3) Firminė lentelė / serijos numeris

- (4) Oro įleidimo anga
- (5) Antgalis
- (6) Antgalio tvirtinimo taškas
- (7) Kroviklis^{a)}
- (8) Akumuliatoriaus įkrovos indikatorius^{a)}
- (9) Akumuliatorius^{a)}
- (10) Akumuliatoriaus atblokavimo klavišas^{a)}

a) Pavaizduoti ar aprašyti priedai į tiekiamą standartinį komplektą neįeina. Visą papildomą įrangą rasite mūsų papildomos įrangos programoje.

Techniniai duomenys

Akumuliatorinis lapų pūstuvus		GBL 18V-750
Gaminio numeris		3 600 HD2 000
Vardinė įtampa ^{A)}	V	18
Maks. oro srauto greitis ^{A)}	km/h	198
Maks. tūrinis srautas	m ³ /h	780
Svoris pagal EPTA-Procedure 01:2014 ^{A)}		
- be akumuliatoriaus	kg	2,8
- su akumuliatoriumi	kg	3,8 (ProCORE 5,5 Ah) - 3,8 (ProCORE 8,0 Ah) - 4,1 (ProCORE 12,0 Ah)
Serijos numeris		žr. gaminio firminėje lentelėje
Rekomenduojama aplinkos temperatūra įkraunant	°C	0 ... +35
Rekomenduojama aplinkos temperatūra veikiant ^{B)} ir sandėliuojant	°C	-10 ... +40
Suderinami akumuliatoriai		GBA 18V... ProCORE18V.. 1,5 Ah, 5,5 Ah, 8,0 Ah, 12 Ah
Rekomenduojami akumuliatoriai		ProCORE18V... ≥ 5,5 Ah
Rekomenduojami krovikliai		GAL 18... GAX 18...

A) Priklausomai nuo naudojamo akumuliatoriaus

B) Ribota galia, esant temperatūrai <0 °C

Informacija apie triukšmą ir vibraciją

3 600 HD2 000

Triukšmo emisijos vertės nustatytos pagal **EN 50636-2-100:2014**

Pagal A skalę išmatuotas gaminio triukšmo lygis tipiniu atveju siekia:

- Garso slėgio lygis	dB(A)	82
- Neapibrėžtis K	dB	= 3,0

Vibracijos bendroji vertė a_h (trijų krypčių atstojamasis vektorius) ir paklaida K nustatytos pagal **EN 50636-2-100:2014**

- Vibracijos emisijos vertė a_h	m/s ²	< 2,5
- Neapibrėžtis K	m/s ²	= 1,5

Akumulatorius

Bosch akumulatorinius elektrinius įrankius parduoda ir be akumulatoriaus. Ar į jūsų elektrinio įrankio tiekiamą komplektą įeina akumulatorius, galite pažiūrėti ant pakuotės.

Akumulatoriaus įkrovimas

► **Naudokite tik techninių duomenų skyriuje nurodytus kroviklius.** Tik šie krovikliai yra priderinti prie Jūsų elektriniame prietaise naudojamu ličio jonų akumulatoriaus.

Nuoroda: laikantis tarptautinių transportavimo teisės aktų, ličio jonų akumulatoriai tiekiami dalinai įkrauti. Kad akumulatorius veiktų visa galia, prieš pirmąjį naudojimą akumulatorių visiškai įkraukite.

Akumulatoriaus įdėjimas

Įkrautą akumulatorių stumkite į akumulatoriaus laikiklį, kol pajusite, kad užsifiksavo.

Bosch rekomenduoja naudoti akumulatorius, kurių talpa ne mažesnė kaip 3,0 Ah.

Akumulatoriaus išėmimas

Norėdami išimti akumulatorių, paspauskite akumulatoriaus atblokavimo klavišus ir išimkite akumulatorių. **Traukdami nenaudokite jėgos.**

Akumulatoriuje yra 2 fiksavimo pakopos, kurios saugo, kad netikėtai paspaudus akumulatoriaus atblokavimo klavišą, akumulatorius neiškristų. Į elektrinį prietaisą įstatytą akumulatorių tinkamoje padėtyje palaiko spyruoklė.

Akumulatoriaus įkrovos būklės indikatoriai

Žali akumulatoriaus įkrovos būklės indikatoriai rodo akumulatoriaus įkrovos būklę. Dėl saugumo, įkrovos būklę galima pažiūrėti tik tada, kai elektrinis įrankis neveikia.

Jei norite, kad būtų parodyta įkrovos būklė, paspauskite įkrovos būklės mygtuką arba . Tai galima ir tada, kai akumulatorius yra išimtas.

Jei paspaudus mygtuką nešviečia nei vienas šviesadiodis indikatorių, vadinasi akumulatorius yra pažeistas ir jį reikia pakeisti.

Akumulatoriaus tipas GBA 18V...



Šviesos diodas	Talpa
Šviečia nuolat 3× žali	60–100 %
Šviečia nuolat 2× žali	30–60 %
Šviečia nuolat 1× žalias	5–30 %
Mirksi 1× žalias	0–5 %

Akumulatoriaus tipas ProCORE18V...



Šviesos diodas	Talpa
Šviečia nuolat 5× žali	80–100 %
Šviečia nuolat 4× žali	60–80 %
Šviečia nuolat 3× žali	40–60 %
Šviečia nuolat 2× žali	20–40 %
Šviečia nuolat 1× žalias	5–20 %
Mirksi 1× žalias	0–5 %

Nuorodos, kaip optimaliai elgtis su akumulatoriumi

Saugokite akumulatorių nuo drėgmės ir vandens.

Akumulatorių sandėliuokite tik nuo –20 °C iki 50 °C temperatūroje. Pvz., nepalikite akumulatoriaus vasarą automobilyje.

Akumulatoriaus ventiliacines angas valykite minkštu, švairiu ir sausu teptuku.

Pastebimas įkrauto akumulatoriaus veikimo laiko sutrumpėjimas rodo, kad akumulatorius susidėvėjo ir jį reikia pakeisti. Laikykitės pateiktų šalinimo nurodymų.

Montavimas ir naudojimas

- **Dėmesio: prieš pradėdami reguliuoti arba valyti sodo priežiūros įrankį, jį išjunkite ir išimkite akumulatorių.**
- **Papildomam saugumui akumulatorius yra su dviguba blokavimo sistema.** Vieną kartą paspauskite atblokavimo mygtuką, kad akumulatorius būtų atskirtas nuo sodo priežiūros įrankio maitinimo, bet palikite jį ant antro blokatoriaus transportavimui sode sodo priežiūros įrenginyje, nesuaktyvinę sodo priežiūros įrankio.
- **Geriausių rezultatų pasieksite, jei paleisite sodo priežiūros įrankį su visiškai įkrautu akumulatoriumi.**

Įkrovos būklę galima patikrinti paspaudus mygtuką ant akumulatoriaus ir pažiūrėjus į LED indikatorių.



Pavaizduotų sudedamųjų dalių numeriai atitinka gaminio schemose nurodytus numerius.

Veiksmo tikslas	Pav.	Puslapis
Tiekiamas kompletas	A	181
Antgalio montavimas	B	181
Akumulatoriaus įdėjimas / įkrovimas	C	182
Įjungimas ir išjungimas	D	182
Oro srauto greičio nustatymas	E	182
Darbo nurodymas	F	182
Techninė priežiūra	G	183

Simboliai

Kad skaitydami suprastumėte naudojimo instrukciją, turite žinoti žemiau pateiktų simbolių reikšmę. Prašome įsiminti simbolius ir jų reikšmes. Teisingai supratę simbolius, su šiuo gaminiu dirbsite geriau ir saugiau.

Simbolis	Reikšmė
	Judėjimo kryptis

Simbolis	Reikšmė
	Įjungimas
	Išjungimas
CLICK!	Girdimas garsas
	Papildoma įranga

Trikčių nustatymas

Žemiau esančioje lentelėje pateikti gedimų požymiai ir nurodyta, kaip juos šalinti, jei jūsų prietaisas kada nors netinkamai veiktų. Jei žemiau nurodytomis priemonėmis gedimo nustatyti ir pašalinti nepavyksta, kreipkitės į remonto dirbtuves.

Dėmesio: prieš ieškodami gedimo, prietaisą išjunkite.

Dėmesio: įvykus nelaimingam atsitikimui arba nulūžus įrankiui, iš karto sustabdykite mašiną ir išimkite akumuliatorių.

Simptomas	Galima priežastis	Šalinimas
Sodo priežiūros prietaisas neveikia	Išsikrovęs akumuliatorius	Įkraukite akumuliatorių
	Akumuliatorius netinkamai įstatytas	Tinkamai įstatykite akumuliatorių (žr. pav. C)
	Akumuliatorius per šaltas / per karštas	Palaukite, kol akumuliatorius įšils/atvės Gaminį visada paleiskite mažu sukčių skaičiumi
Sodo priežiūros įrankis veikia su pertrūkiais	Sodo priežiūros įrankis pažeistas	Kreipkitės į remonto dirbtuves
	Pažeistas variklio įjungimo-išjungimo jungiklis	Kreipkitės į remonto dirbtuves
Labai stipri vibracija ir didelis triukšmas	Sugedęs oro srauto greičio reguliatorius	Kreipkitės į remonto dirbtuves
	Sodo priežiūros įrankis pažeistas	Kreipkitės į remonto dirbtuves
Įkrovus akumuliatorių įrankis per trumpai veikia	Akumuliatorius ilgai nebuvo naudojamas arba buvo naudojamas trumpą laiką	Visiškai įkraukite akumuliatorių
	Akumuliatorius sugedęs arba pažeistas	Akumuliatorių pakeiskite
Sodo priežiūros įrankis nepučia	Užsikimšęs antgalis	Atkimškite antgalį
Sumažėjęs oro srautas	Užsikimšusi oro įleidimo anga	Atkimškite oro įleidimo angą
	Akumuliatorius per šaltas	Gaminį visada paleiskite mažu sukčių skaičiumi
Nepavyksta įstatyti antgalio	Netinkamai sumontuota	Tinkamai įstatykite antgalį (žr. pav. B)

Priežiūra ir servisas

Techninė priežiūra, valymas ir sandėliavimas

- ▶ **Jūsų gaminius remontuoti turi tik kvalifikuoti specialistai ir naudoti tik originalias atsargines dalis.** Taip bus užtikrinama, jog gaminys išliks saugus.
- ▶ **Niekada neatlikite pažeisto akumuliatoriaus techninės priežiūros.** Akumuliatorių techninę priežiūrą turi atlikti tik gamintojas arba įgaliotasis techninės priežiūros atstovas.

Techninė priežiūra, valymas ir sandėliavimas

Nuvalykite nešvarumus drėgna šluoste.

Niekada nenaudokite tirpiklių.

Gaminio niekada neapipurškite vandeniu.

Gaminio niekada nepanardinkite į vandenį.

Klientų aptarnavimo skyrius ir konsultavimo tarnyba

Klientų aptarnavimo skyriuje gausite atsakymus į klausimus, susijusius su jūsų gaminio remontu, technine priežiūra bei atsarginėmis dalimis. Detalius brėžinius ir informacijos apie atsargines dalis rasite interneto puslapyje:

www.bosch-pt.com

Bosch konsultavimo tarnybos specialistai mielai pakonsultuos Jus apie gaminius ir jų papildomą įrangą.

leškant informacijos ir užsakant atsargines dalis prašome būtinai nurodyti dešimtženklį gaminio numerį, esantį firminėje lentelėje.

Lietuva

Bosch įrankių servisas

Informacijos tarnyba: (037) 713350

Įrankių remontas: (037) 713352

Faksas: (037) 713354

El. paštas: service-pt@lv.bosch.com

Kitus techninės priežiūros skyriaus adresus rasite čia:

www.bosch-pt.com/serviceaddresses

Transportavimas

Rekomenduojamų ličio jonų akumuliatorių gabenimui taikomos pavojingų krovinių gabenimą reglamentuojančių įstatymų nuostatos. Naudotojui akumuliatorius gabenti keliais leidžiama be jokių apribojimų.

Jei siunčiant pasitelkiami tretieji asmenys (pvz., oro transportas, ekspedijavimo įmonė), būtina atsižvelgti į pakuotei ir ženkliniui taikomus ypatingus reikalavimus. Būtina, kad rengiant siuntą dalyvautų pavojingų krovinių gabenimo specialistas.

Siųskite tik tokius akumuliatorius, kurių nepažeistas korpusas. Apklijuokite kontaktus ir supakuokite akumuliatorių taip, kad jis pakuotėje nejudėtų. Taip pat laikykitės ir esamų papildomų nacionalinių taisyklių.

Šalinimas



Gaminiai, akumuliatoriai, papildoma įranga ir pakuotės turi būti ekologiškai utilizuojami.



Gaminių, akumuliatorių / baterijų nemeskite į buitinių atliekų konteinerius!

Tik ES šalims:

Pagal Europos direktyvą 2012/19/ES, naudoti nebetinkami gaminiai ir, pagal Europos direktyvą 2006/66/EB, pažeisti ir išiekvoti akumuliatoriai / baterijos turi būti surenkami atskirai ir perdirbami aplinkai nekenksmingu būdu.

Netinkamai pašalintos elektros ir elektroninės įrangos atliekos dėl galimų pavojingų medžiagų gali turėti žalingą poveikį aplinkai ir žmonių sveikatai.

Akumuliatoriai ir baterijos:

Ličio jonų:

prašome laikytis transportavimo skyriuje pateiktų nuorodų (žr. „Transportavimas“, Puslapis 168).

الأمان بمكان الشغل

الأمان الكهربائي

- ◀ تجنب ملامسة جسمك للأسطح المؤرضة كالأنابيب والمبردات والمواقد أو التلجيات. يزداد خطر الصدمات الكهربائية عندما يكون جسمك مؤرض أو موصل بالأرضي.
- ◀ أبعد العدة الكهربائية عن الأمطار أو الرطوبة. يزداد خطر الصدمات الكهربائية إن تسرب الماء إلى داخل العدة الكهربائية.
- ◀ تجنب ظروف الطقس السيئة وخاصة في حالة وجود خطر البرق والرعد.
- أمان الأشخاص**
- ◀ كن يقظاً وانتبه إلى ما تفعله واستخدم العدة الكهربائية بتعقل. لا تستخدم عدة كهربائية عندما تكون متعباً أو عندما تكون تحت تأثير المخدرات أو الكحول أو الأدوية. عدم الانتباه للحظة واحدة عند استخدام العدة الكهربائية قد يؤدي إلى إصابات خطيرة.
- ◀ قم لارتداء تجهيزات الحماية الشخصية. وارتد دائماً نظارات واقية. يحد ارتداء تجهيزات الحماية الشخصية، كقناع الوقاية من الغبار وأذية الأمان الواقية من الانزلاق والوذ أو واقية الأذنين، حسب ظروف استعمال العدة الكهربائية، من خطر الإصابة بجروح.
- ◀ قم بارتداء ثياب مناسبة. لا ترتد الثياب الفضفاضة أو الحلى. اجرص على إبقاء الشعر والملابس بعيداً عن الأجزاء المتحركة. قد تتشابك الثياب الفضفاضة والحلى والشعر الطويل بالأجزاء المتحركة.
- ◀ تجنب أوضاع الجسم غير الطبيعية. قف بأمان وحافظ على توازنك دائماً. سيسمح لك ذلك بالتمكك في الجهاز بشكل أفضل في المواقف الغير متوقعة.
- ◀ لا تركض بالجهاز.
- ◀ استخدم الجهاز دائماً على الأرض على مستوى الخصر.
- ◀ لا تستخدم العدة الكهربائية بلا مبالاة وتتجاهل قواعد الأمان الخاصة بها نتيجة لتعودك على استخدام العدة الكهربائية وكثرة استخدامها. فقد يتسبب الاستخدام دون حرص في حدوث إصابة بالغة تحدث في أجزاء من الثانية.
- حسن معاملة واستخدام العدد الكهربائية**
- ◀ احتفظ بالعدد الكهربائية التي لا يتم استخدامها بعيداً عن متناول الأطفال. لا تسمح باستخدام العدة الكهربائية لمن لا خبرة له بها أو لمن لم يقرأ تلك التعليمات. العدد الكهربائي خطيرة إن تم استخدامها من قبل أشخاص دون خبرة.
- ◀ اعتن بالعدة الكهربائية والملحقات بشكل جيد. تأكد أن أجزاء الجهاز المتحركة مركبة بشكل سليم وغير مستعصية عن الحركة، وتفحص ما إن كانت هناك أجزاء مكسورة أو في حالة تؤثر على سلامة أداء العدة الكهربائية. ينبغي إصلاح هذه الأجزاء التالفة قبل إعادة تشغيل الجهاز. الكثير من الحوادث

عربي

ملاحظات الأمان

شرح الرموز على جهاز الحديقة

ملاحظة خطر عامة.



اقرأ تعليمات التشغيل هذه.



لا تستخدم الجهاز في حال سقوط المطر.



تحذير: احذر من الأجزاء المقذوفة.



تحذير: يجب بقاء الأشخاص بعيداً عن مكان العمل.



لا تضع يديك أو قدميك أو الملابس الواسعة في الفتحات أثناء عمل الجهاز.



منفاخ دوار. لا تضع يديك أو قدميك أو الشعر الطويل أو الملابس الواسعة في الفتحات أثناء عمل الجهاز.



ارتدِ واقياً للعيون والأذنان.



تحذير: قم بفصل المركب قبل القيام بأعمال الصيانة.



تحذيرات أمان عامة للعدد الكهربائية

- ⚠ **تحذير** اطلع على كافة تحذيرات الأمان والتعليمات والصور والمواصفات المرفقة بالعدة الكهربائية. عدم اتباع التعليمات الواردة أدناه قد يؤدي إلى حدوث صدمة كهربائية، إلى نشوب حريق و/أو الإصابة بجروح خطيرة.

احتفظ بجميع الملاحظات التحذيرية والتعليمات للمستقبل.

يقصد بمصطلح «العدة الكهربائية» المستخدم في الملاحظات التحذيرية، العدد الكهربائي الموصولة بالشبكة الكهربائية (بواسطة كابل الشبكة الكهربائية) وأيضاً العدد الكهربائي المزودة بمركب (دون كابل الشبكة الكهربائية).

◀ لا تفتح المرمك. يتشكل خطر تقصير الدائرة الكهربائية.

احم المرمك من الحرارة، بما فيه أيضا التعرض لأشعة الشمس باستمرار مثلا ومن النار، والماء والرطوبة. قد يتشكل خطر الانفجار.



◀ عند عدم استخدام الجهاز، حافظ على إبعاد المرمك الذي لا يتم استعماله عن مشابك الورق وقطع النقود المعدنية والمفاتيح والمسامير واللوايح أو غيرها من الأغراض المعدنية الصغيرة التي قد تتسبب في توصيل نقاط التلامس ببعضهما البعض. قد يؤدي تقصير الدائرة الكهربائية بين ملامسي المرمك إلى حدوث حروق أو إلى اندلاع المريق.

◀ قد تتسرب الأبخرة عند تلف المرمك واستخدامه بطريقة غير سليمة. أمداد المكان بالهواء النقي وراجع الطبيب في حال الإصابة. إن الأبخرة قد تهيج المجاري التنفسية.

◀ اقتصر على استخدام المرمك في منتجات الجهة الصانعة. يتم حماية المرمك من فرط التحميل الخطير بهذه الطريقة فقط دون غيرها.

◀ يمكن أن يتعرض المرمك لأضرار من خلال الأشياء المدببة مثل المسامير والمفكات أو من خلال تأثير القوى الخارجية. وقد يؤدي هذا إلى تقصير الدائرة الكهربائية الداخلية واختراق المرمك أو خروج الأذخنة منه أو انفجاره وتعرضه لسخونة مفرطة.

◀ لا تقوم بتقصير الدارة الكهربائية بالمرمك. يتشكل خطر الانفجار.

احم المرمك من الرطوبة والماء.

◀ خزن جهاز الحديقة والمرمك فقط في الحرارة بين 20- درجة مئوية و50 درجة مئوية. مثلا لا تترك المرمك في السيارة في الصيف.

◀ نظف شقوق التهوية بالمرمك من فترة لأخرى بواسطة فرشاة طرية ونظيفة وجافة.

وصف المنتج والأداء

اقرأ جميع ملاحظات الأمان والتعليمات. إن التقصير عند تطبيق ملاحظات الأمان والتعليمات قد يؤدي إلى الصدمات الكهربائية واندلاع المرائق و/أو الإصابة بجروح خطيرة. انتبه للصور في الجزء الخلفي لتعليمات التشغيل هذه.



الاستعمال المخصص

إن جهاز الحديقة مخصص لجمع أوراق الشجر وفضلات الحدائق (مثلا: الأعشاب والأعصان وإبر الصنوبر) بواسطة النفخ.

الأجزاء المصورة (راجع الصورة A)

يستند ترقيم الأجزاء المصورة إلى رسوم الجهاز الموجودة في صفحات الرسوم التخطيطية.

(1) منظم سرعة تدفق الهواء

(2) مفتاح التشغيل/الإطفاء

(3) لافتة الطراز / رقم التسلسل

مصدرها العدد الكهربائية التي تتم صيانتها بشكل رديء.

◀ احرص على إبقاء المقابض وأسطح المسك جافة ونظيفة وخالية من الزيوت والشحوم. المقابض وأسطح المسك الزلقة لا تتيح التشغيل والتحكم الآمن في العدة في المواقف غير المتوقعة.

◀ لا تبخ الجهاز أبدا بواسطة الماء. لا تغطس الجهاز أبدا في الماء.

◀ لا تقم بتشغيل الجهاز إلا والمنفث مركب.

◀ قم بنفخ نفايات الحديقة فقط. لا تقم بالنفخ بواسطة الجهاز ولا تستخدم الجهاز بالقرب من المواد الساخنة أو القابلة للانفجار. لا تقم بنفخ الثلج أو الأجزاء التي قد تشكل كتلة أو قذيفة. لا تستخدم المنفاخ لتحريك العربات (مثل ألواح التزلج).

◀ يتابع جهاز الحديقة عمله بعد الإطفاء لعدة ثوانٍ (استمرار تيار الهواء). اترك المرمك حتى يتوقف دورانه قبل إعادة تشغيل الجهاز. لا تقم بإعادة تشغيل جهاز الحديقة مباشرة بعد إطفائه.

◀ لم يخصص هذا الجهاز للاستعمال من قبل الأشخاص (بما فيهم الأطفال) ذوي المقدرات الجسدية أو الحسية أو العقلية المحدودة أو القليلي الخبرة و/أو المعدومي المعرفة، إلا إذا تم مراقبتهم من قبل شخص مسؤول عن أمانهم أو إذا تم تزودهم بالمعلومات عن كيفية استخدام الجهاز من قبل هذا الشخص. ينبغي مراقبة الأطفال لضمان عدم لعبهم بالجهاز.

◀ حافظ على إبقاء جميع فتحات التهوية خالية من الأوساخ.

◀ لا تقوم بتعديل الجهاز. إن التعديلات الغير مسموحة قد تؤثر سلبا على أمان الجهاز وقد تؤدي إلى زيادة الضجيج والاهتزازات.

◀ ابدأ بتشغيل الجهاز دائما بدرجة سرعة منخفضة وخاصة عند درجات الحرارة المنخفضة. في حالة اختيار سرعة دوران مرتفعة عند درجات الحرارة المنخفضة، يمكن ان يبدأ تشغيل الجهاز باختيار سرعة دوران تقل عن السرعة المطلوبة ثم ترفع السرعة ببطء حتى تصل الى السرعة المطلوبة.

◀ لا تركز أجزاء أخرى على الجهاز.

◀ لا تستخدم الجهاز في الأماكن المغلقة حيث يمكن استنشاق الغبار.

◀ إذا نتجت أصوات أو اهتزازات غير عادية من الجهاز وخاصة من المروحة، ارسل الجهاز إلى مركز خدمة الزبائن.

ملاحظات الأمان وملاحظات لمعاملة المرمك بشكل مثالي

◀ تأكد بأن الجهاز مطفأ قبل تركيب المرمك. إن تركيب المرمك بجهاز الحديقة قيد التشغيل قد يؤدي إلى حدوث الحوادث.

◀ استخدم فقط مراكم بوش المخصصة لجهاز الحديقة هذا. إن استخدام غيرها من المراكم قد يؤدي إلى الإصابات وإلى مخاطر المرائق.

- (4) مدخل الهواء
 (5) منفث
 (6) نقطة تثبيت المنفث
 (7) جهاز الشحن^(a)
 (8) مؤشر مستوى شحن المرمك^(a)
- (9) مرمك^(a)
 (10) زر فك إقفال المرمك^(a)
- (a) لا يتضمن إطار التوريد الاعتيادي التوابع المصورة أو المشروحة. تجد التوابع الكاملة في برنامجنا للتوابع.

البيانات الفنية

منفاخ أوراق الشجر بالمرمك		رقم الصنف
GBL 18V-750		3 600 HD2 000
18	فولط	الجهود الاسمي ^(A)
198	كم/سا	سرعة تدفق الهواء، الحد الأقصى ^(A)
780	م ³ /سا	حجم التدفق، الحد الأقصى
		الوزن حسب ^(A) EPTA-Procedure 01:2014
2.8	كغ	- دون مرمك
	كغ	- مع المرمك
		3,8 ProCORE 5,5 أمبير/ساعة)
		3,8 - ProCORE 8,0 أمبير/ساعة)
		4,1 - ProCORE 12,0 أمبير/ساعة)
		راجع لافتة الطراز على الجهاز
35+ ... 0	درجة مئوية	درجة الحرارة المحيطة الموصى بها عند الشحن
40+ ... 10-	درجة مئوية	درجة الحرارة المحيطة المسموح به عند التشغيل ^(B) وعند التخزين
		مراكم ملائمة
GBA 18V... ProCORE18V.. 1,5 Ah, 5,5 Ah, 8,0 Ah, 12 Ah		المراكم الموصى بها
		أجهزة الشحن الموصى بها
ProCORE18V... ≥ 5,5 أمبير/ساعة		
GAL 18... ...GAX 18		

تصنع Bosch باستخدام مراكم ذات قدرة لا تقل عن 3,0 أمبير ساعة.

(A) حسب المرمك المُستخدَم
 (B) قدرة محدودة في درجات الحرارة > 0 °م

نزع المرمك

لخلع المرمك اضغط على زر تحرير المرمك وأخرج المرمك. لا تستخدم القوة أثناء ذلك. يمتاز المرمك بدرجة إقفال اثننتين، تمنعان سقوط المرمك للخارج في حال ضغط زر فك إقفال المرمك بشكل غير مقصود. يتم تثبيت المرمك بواسطة نابض ما دام مركبًا في العدة الكهربائية.

مبين حالة شحن المرمك

تشير مصابيح الدايمود الخضراء الخاصة بمبين حالة شحن المرمك لحالة شحن المرمك. لأسباب تتعلق بالسلامة فإنه لا يمكن الاستعلام عن حالة الشحن إلا والعدة الكهربائية متوقفة. اضغط على زر مبين حالة الشحن أو لعرض حالة الشحن. يمكن هذا أيضا والمرمك مخرج. إذا لم يضيء أي مصباح دايمود بعد الضغط على زر مبين حالة الشحن، فهذا يعني أن المرمك تالف ويجب تغييره.

مرمك

تبيع شركة Bosch العدد الكهربائي العاملة بمرمك دون مرمك أيضًا. يمكنك أن تعرف من العبوة ما إذا كان المرمك موجود ضمن مجموعة التجهيزات الموردة مع العدة الكهربائية الفاصلة بك.

شحن المرمك

◀ اقتصر على استخدام أجهزة الشحن المذكورة في المواصفات الفنية. أجهزة الشحن هذه دون غيرها هي المتوائمة مع مرمك أيونات الليثيوم المستخدم في عدتك الكهربائية.

ملحوظة: يتم تسليم مراكم أيونات الليثيوم مشحونة جزئيًا وفقًا للوائح النقل الدولية. لضمان قدرة أداء المرمك الكاملة، يتوجب شحن المرمك بشكل كامل قبل الاستعمال لأول مرة.

تركيب المرمك

أدخل المرمك المشحون في موضع تثبيت المرمك إلى أن يثبت بشكل ملموس.

◀ المرمك مجهز بنظام قفل مزدوج من أجل المزيد من الأمان. اضغط زر فك الإقفال مرة واحدة لمنع المرمك من إمداد جهاز الحديقة بالطاقة الكهربائية، لكن لا تضغط زر فك الإقفال مرة ثانية لتتمكن من نقل الجهاز مع المرمك داخل الحديقة بدون تشغيله.

◀ **تحصل على احسن نتيجة عمل في حالة بدء تشغيل جهاز الحديقة مع المرمك المشحون بأكمله.** يمكن فحص مستوى الشحن عن طريق ضغط الزر على المرمك وقراءة المؤشر LED. يستند ترقيم الأجزاء المصورة إلى رسوم الجهاز الموجودة في صفحات الرسوم التخطيطية.

الصفحة	الصورة	هدف العمل
181	A	نطاق التوريد
181	B	تركيب المنفذ
182	C	تركيب/شحن المرمك
182	D	التشغيل والإطفاء
182	E	ضبط سرعة تدفق الهواء
182	F	ملاحظة بخصوص العمل
183	G	الصيانة

الرموز

قد تكون الرموز التالية ذات أهمية من أجل قراءة وفهم تعليمات التشغيل. يرجى حفظ الرموز ومعناها. يساعدك تفسير الرموز بشكل صحيح على استعمال الجهاز بطريقة أفضل وأكثر أماناً.

الرمز	المعنى
	اتجاه الحركة
	التشغيل
	الإطفاء
	الصوت المسموع
	التوايح

نوع المرمك GBA 18V...



السعة	لمبة LED
100-60 %	ضوء مستمر ×3 أخضر
60-30 %	ضوء مستمر ×2 أخضر
30-5 %	ضوء مستمر ×1 أخضر
5-0 %	ضوء وماض ×1 أخضر

نوع المرمك ProCORE18V...



السعة	لمبة LED
100-80 %	ضوء مستمر ×5 أخضر
80-60 %	ضوء مستمر ×4 أخضر
60-40 %	ضوء مستمر ×3 أخضر
40-20 %	ضوء مستمر ×2 أخضر
20-5 %	ضوء مستمر ×1 أخضر
5-0 %	ضوء وماض ×1 أخضر

ملاحظات للتعامل مع المرمك بطريقة مثالية

قم بحماية المرمك من الرطوبة والماء. لا تقم بتخزين المرمك إلا في نطاق درجة حرارة يقع بين 20° م وحتى 50° م. لا تترك المرمك في السيارة في فصل الصيف مثلاً. نظف فتحات التهوية بالمرمك من فترة لأخرى، بواسطة فرشاة طرية ونظيفة وجافة. إذا انخفضت فترة التشغيل بعد الشحن بدرجة كبيرة فهذا يعني أن المرمك قد استهلك وأنه يجب استبداله. تراعى الإرشادات عند التخلص من العدد.

التركيب والتشغيل

◀ **تنبيه: قم بإطفاء الجدة الكهربائية وفك المرمك قبل تنفيذ أعمال الضبط والتنظيف.**

البحث عن الأخطاء

تشير القائمة التالية على أعراض الأخطاء وكيفية معالجتها في حال عدم عمل الجهاز بطريقة صحيحة في إحدى المرات. راجع ورشة الخدمة إن لم تتمكن من تحديد وإزالة المشكلة بهذا الشكل.

تنبيه: اطفئ الجهاز قبل البحث عن الأخطاء.

تنبيه: في حال حدوث حادث أو انكسار عدة، قم بإيقاف الماكينة فوراً وأزل المرمك.

الخطأ	السبب المحتمل	العلاج
جهاز الحديقة لا يعمل	المرمك فارغ لم يتم تركيب المرمك بالشكل الصحيح	اشحن المرمك ركب المرمك بالشكل الصحيح (راجع الصورة C)
	المرمك ساخن/بارد جداً	اسمح للمرمك بأن يبرد/يسخن. أبدأ بتشغيل الجهاز دائماً بسرعة دوران منخفضة

الخطأ	السبب المحتمل	العلاج
جهاز الحديقة يعمل بشكل متقطع	جهاز الحديقة تالف	راجع خدمة الزبائن
اهتزازات/أصوات شديدة	مفتاح التشغيل/الإطفاء تالف	راجع خدمة الزبائن
مدة العمل بشحنة مركم واحدة قليلة	منظم سرعة تدفق الهواء تالف	راجع خدمة الزبائن
جهاز الحديقة لا ينفخ الهواء	لم يتم استخدام المركم لفترة طويلة أو استخدم لفترة وجيزة فقط	اشمن المركم بأكمله
تدفق الهواء منخفض	المركم مكسور أو تالف	استبدل المركم
المنفث لا يسمع بتركيبه	المنفث مسدود	افتح المنفث
	مدخل الهواء مسدود	قم بتفريغ مدخل الهواء
	المركم بارد جداً	أبدأ بتشغيل الجهاز دائماً بسرعة دوران منخفضة
	خطأ بالتركيب	ركب المنفث بالشكل الصحيح (راجع الصورة B)

تجد المزيد من عناوين الخدمة تحت:
www.bosch-pt.com/serviceaddresses

الصيانة والخدمة

الصيانة، التنظيف والتخزين

◀ لا تقم بإصلاح المنتجات الخاصة بك إلا لدى فنيين متخصصين مؤهلين مع الإقتصار على استخدام قطع الغيار الأصلية. حيث يضمن هذا الحفاظ على السلامة.

◀ لا تقم بإجراء أعمال خدمة على المراكم التالفة. أعمال الخدمة على المراكم يجب أن تقوم بها الجهة الصانعة فقط أو مقدم الخدمة المعتمد.

الصيانة، التنظيف والتخزين

أزل الأوساخ بواسطة قطعة قماش رطبة. لا تستخدم أبداً المواد المذيبة. لا تبغ الجهاز أبداً بواسطة الماء. لا تغطس الجهاز أبداً في الماء.

خدمة العملاء واستشارات الاستخدام

يجيب مركز خدمة العملاء على الأسئلة المتعلقة بإصلاح المنتج وصيانته، بالإضافة لقطع الغيار. تجد الرسوم التفصيلية والمعلومات الخاصة بقطع الغيار في الموقع: www.bosch-pt.com يسر فريق Bosch لاستشارات الاستخدام مساعدتك إذا كان لديك أي استفسارات بخصوص منتجاتنا وملحقاتها.

يلزم ذكر رقم الصنف ذو الفئات العشر وفقاً للوحة صنع المنتج عند إرسال أية استفسارات أو طلبات قطع غيار.

المغرب

Robert Bosch Morocco SARL
53، شارع الملازم محمد مرود
20300 الدار البيضاء
الهاتف: +212 5 29 31 43 27
البريد الإلكتروني: sav.outillage@ma.bosch.com

النقل

تضع مراكم أيونات الليثيوم الموصى بها لاشتراطات قانون المواد الخطرة. يسمح للمستخدم أن يقوم بنقل المراكم على الطرقات دون التقيد بأية شروط إضافية.

عندما يتم إرسالها عن طريق طرف آخر (مثلاً: الشحن الجوي أو شركة شحن)، يتوجب التقيد بشروط خاصة بصدد التغليف ووضع العلامات. ينبغي استشارة خبير متخصص بنقل المواد الخطيرة عندما يرغب بتحضير المركم المراد شحنه في هذه الحالة.

لا تقوم بشحن المراكم إلا إذا كان هيكلها الخارجي سليم. قم بتغطية الملامسات المكشوفة من بلاصقات، وقم بتغليف المركم بحيث لا يتحرك في الطرد. يرجى أيضاً مراعاة التشريعات المحلية المتعلقة إن وجدت.

التخلص من العدة الكهربائية

يجب التخلص من الأجهزة والمراكم والتوابع والتغليف بطريقة منصفة بالبيئة عن طريق التدوير. لا ترم الأجهزة والمراكم/البطاريات ضمن النفايات المنزلية!



فقط لدول الاتحاد الأوروبي:

حسب التوجيه الأوروبي 2012/19/EU، يجب أن يتم جمع الأجهزة غير الصالحة للاستعمال، وحسب التوجيه الأوروبي 2006/66/EC يجب أن يتم جمع المراكم/البطاريات التالفة أو المستهلكة كل على حدة ليتم التخلص منها بطريقة محافظة على البيئة عن طريق إعادة استغلالها.

قد يتسبب التخلص غير السليم من الأجهزة الكهربائية والإلكترونية القديمة في آثار ضارة على البيئة وصحة الإنسان نتيجة لاحتمالية وجود مواد خطرة فيها.

المراكم/البطاريات:
مراكم أيونات الليثيوم:
يرجى مراعاة الإرشادات الواردة في جزء النقل (انظر
„النقل“، الصفحة 173).

فارسی

دستورات ایمنی

توضیح علائم روی ابزار باغبانی

هشدارهای عمومی.



دقت فرجه ی راهنما را تا انتها بخوانید.



زیر باران استفاده نکنید.



هشدار: نسبت به قسمتهای پرتابشده احتیاط کنید.



هشدار: اجسام را از اطراف دستگاه دور کنید.



با دستها و پاها، لباس گشاد نزدیک ورودی های محصول در حال چرخش نشوید.



دمنده در حال کار. با دستها و پاها، لباس گشاد نزدیک ورودی های محصول در حال چرخش نشوید.



از عینک و گوشی ایمنی استفاده کنید.



هشدار: باتری را پیش از انجام سرویس بیرون آورید.



دستورات ایمنی عمومی برای ابزارهای برقی

⚠ هشدار

کلیه هشدارها، دستورالعملها، تصاویر و مشخصات ارائه شده به همراه ابزار برقی را مطالعه کنید.

اشتباهات ناشی از عدم رعایت این دستورات ایمنی ممکن است باعث برق گرفتگی، سوختگی و یا سایر جراحات های شدید شود.

کلیه هشدارهای ایمنی و راهنماییها را برای آینده خوب نگهداری کنید.

عبارت «ابزار برقی» در هشدارها به ابزارهایی که به پریز برق متصل میشوند (با سیم برق) و یا ابزارهای برقی باتری دار (بدون سیم برق) اشاره دارد.

ایمنی محل کار

محیط کار را تمیز و روشن نگه دارید. محیطهای در هم ریخته یا تاریک احتمال بروز حادثه را افزایش میدهند.

◀ هنگام کار با ابزار برقی، کودکان و سایر افراد را از دستگاه دور نگه دارید. در صورتیکه حواس شما پرت شود، ممکن است کنترل دستگاه از دست شما خارج شود.

◀ نباید اشخاص یا حیوانات در محدوده 3 متری محل کار قرار گیرند. هرگز نباید آلودگی به طرف اشخاص حاضر در محیط دمیده شود.

◀ هنگام کار با محصول به خطراتی که قابل شنیدن نیستند توجه کنید.

◀ در صورت گذاشتن دستگاه روی زمین، دقت کنید که به آن برخورد نکنید.

◀ کاربر در برابر حوادث یا خسارات روی اشخاص یا املاک مسؤول می باشد.

ایمنی الکتریکی

◀ از تماس بدن با قطعات متصل به سیم اتصال زمین مانند لوله، شوفاژ، اجاق برقی و یخچال خودداری کنید. در صورت تماس بدنی با سطوح و قطعات دارای اتصال به زمین و همچنین تماس شما با زمین، خطر برق گرفتگی افزایش می یابد.

◀ ابزار برقی را از باران و رطوبت دور نگهدارید. نفوذ آب به ابزار الکتریکی، خطر شوک الکتریکی را افزایش میدهد.

◀ از قرار گرفتن در شرایط آب و هوایی بد بخصوص هنگام رعد و برق پرهیز کنید.

رعایت ایمنی اشخاص

◀ حواس خود را خوب جمع کنید، به کار خود دقت کنید و با فکر و هوشیاری کامل با ابزار برقی کار کنید. در صورت خستگی و یا در صورتی که مواد مخدر، الکل و دارو استفاده کردهاید، با ابزار برقی کار نکنید. یک لحظه بی توجهی هنگام کار با ابزار برقی، میتواند جراحات های شدیدی به همراه داشته باشد.

◀ از تجهیزات ایمنی شخصی استفاده کنید. همواره از عینک ایمنی استفاده نمایید. استفاده از تجهیزات ایمنی مانند ماسک ضد گرد و غبار، کفشهای ایمنی ضد لغزش، کلاه ایمنی و گوشی محافظ متناسب با نوع کار با ابزار برقی، خطر مجروح شدن را کاهش میدهد.

◀ لباس مناسب بپوشید. از پوشیدن لباسهای گشاد و حمل زینت آلات خودداری کنید. موها و لباس خود را از بخشهای در حال چرخش دستگاه دور نگه دارید. لباسهای گشاد، موی بلند و زینت آلات ممکن است در قسمتهای در حال چرخش دستگاه گیر کنند.

◀ وضعیت بدن شما باید در حالت عادی قرار داشته باشد. برای کار جای مطمئنی برای خود انتخاب کرده و تعادل خود را همواره حفظ کنید. به این ترتیب میتوانید ابزار برقی را در وضعیتهای غیر منتظره بهتر تحت کنترل داشته باشید.

◀ با محصول ندوید.

◀ همیشه محصول را از ارتفاع کمر به بالا و با فاصله از سطح بکار برید.

◀ آشنایی با ابزار به دلیل کار کردن زیاد با آن نباید باعث سهل انگاری شما و نادیده گرفتن

◀ چنانچه محصول، صداهای غیر عادی تولید میکند، بخصوص تهویه، آن را به نمایندگی ارسال کنید.

◀ راهنمایی ها برای کار بهینه با باتری شارژی قبل از جاگذاری باتری از خاموش بودن محصول مطمئن شوید. قرار دادن باتری در ابزار باغبانی روشن ممکن است باعث بروز حادثه شود.

◀ تنها از باتریهای در نظر گرفته شده برای این ابزار باغبانی استفاده کنید. کاربرد سایر باتریها می تواند باعث بروز جراحت یا خطر آتش سوزی گردد.

◀ باتری را باز نکنید. خطر اتصال کوتاه وجود دارد. باتری شارژی را در برابر گرما (مانند تابش مستقیم نور خورشید)، رطوبت، آتش، آب محفوظ بدارید. خطر انفجار وجود دارد.



◀ اگر دستگاه را بکار نمبرید، باتری شارژی را از نزدیکی با گیره های کاغذ، سکه، کلید، میخ، پیچ یا سایر اشیاء فلزی که باعث اتصال دو قطب می شوند، دور نگهدارید. ایجاد اتصال بین دو قطب باتری (ترمینالهای باتری) میتواند باعث سوختگی و ایجاد حریق شود.

◀ در صورت استفاده غیر معمول یا آسیب دیدگی باتری شارژی ممکن است بخار خارج گردد. هوا را تازه کنید و در صورت بروز ناراحتی به پزشک مراجعه کنید. این بخارها می توانند مجاری تنفسی را تحریک کنند.

◀ تنها از باتری برای محصولات تولیدی شرکت استفاده کنید. فقط در اینصورت باتری در برابر خطر (اعمال فشار بیش از حد محافظت میشود).

◀ بوسیله ی اشیاء تیز مانند میخ یا پیچکوشی یا تأثیر نیروی خارجی ممکن است باتری آسیب ببیند. ممکن است اتصال داخلی رخ دهد و باتری آتش گیرد، دود کند، منفجر شود یا بیش از حد داغ گردد.

◀ از اتصال کوتاه باتری خودداری کنید. خطر انفجار وجود دارد.

◀ باتری شارژی را در برابر رطوبت و تابش مستقیم نور خورشید محفوظ بدارید.

◀ ابزار باغبانی را شارژ کنید و باتری را در محدوده بین 20°C تا 50°C نگهداری کنید. باتری را در تابستان در ماشین نگذارید.

◀ گاه بگاہ شیازهای تهویه باتری را بوسیله یک قلم موی یا برس کوچک نرم و خشک تمیز کنید.

توضیحات محصول و کارکرد

همه دستورات ایمنی و راهنمایی ها را بخوانید. اشتباهات ناشی از عدم رعایت این دستورات ایمنی ممکن است باعث برق گرفتگی، سوختگی و یا سایر جراحت های شدید شود.



به تصاویر مربوط در انتهای بخش دفترچه راهنما توجه کنید.

اصول ایمنی شود. بی دقتی ممکن است باعث بروز جراحاتی در عرض کسری از ثانیه شود.

استفاده صحیح از ابزار برقی و مراقبت از آن

◀ ابزار برقی را در صورت عدم استفاده، از دسترس کودکان دور نگه دارید و اجازه ندهید که افراد ناوارد و یا اشخاصی که این دفترچه راهنما را نخوانده اند، با این دستگاه کار کنند. قرار گرفتن ابزار برقی در دست افراد ناوارد و بی تجربه خطرناک است.

◀ از ابزار برقی و متعلقات خوب مراقبت کنید. مواظب باشید که قسمت های متحرک دستگاه خوب کار کرده و گیر نکنند. همچنین دقت کنید که قطعات ابزار برقی شکسته و یا آسیب دیده نباشند. قطعات آسیب دیده را قبل از شروع به کار تعمیر کنید. علت بسیاری از سوانح کاری، عدم مراقبت کامل از ابزارهای برقی می باشد.

◀ دستها و سطوح عایق را همواره خشک، تمیز و عاری از روغن و گریس نگه دارید. دسته های لغزنده مانع ایمنی و کنترل در کار در شرایط غیر منتظره هستند.

◀ مانع پاشش آب به محصول شوید. محصول را در آب فرو نکنید.

◀ محصول را تنها با نازل نصب شده به کار برید.

◀ تنها زباله های باغبانی را باد بدهید. محصول را در نزدیکی مواد اشتعالزا، داغ یا قابل انفجار بکار نبرید یا با آن باد ندهید. برف یا اشیایی که امکان گلوله شدن دارند را باد ندهید. از محصول به عنوان محرک و وسایل نقلیه استفاده نکنید (مثلا اسکیت بورد).

◀ ابزار باغبانی پس از خاموش شدن برای چند ثانیه در حرکت می ماند (جریان هوا وجود دارد). پیش از روشن کردن دوباره موتور، بگذارید خنک شود.

◀ ابزار باغبانی را پشت سر هم خاموش و روشن نکنید.

◀ افراد (همچنین کودکان) دارای کاستیهای روحی و جسمی یا بدون تجربه یا آشنایی که نمی توانند محصول را با اطمینان بکار برند، نباید از محصول بدون نظارت یا توجیه روشن کاربری بوسیله یک فرد مسؤول استفاده کنند. کودکان باید زیر نظر باشند تا اطمینان حاصل شود که آنها با محصول بازی نمی کنند.

◀ تمام سوراخهای تهویه را عاری از آلودگی نگهدارید.

◀ محصول را دستکاری نکنید. تغییرات غیر مجاز ممکن است ایمنی محصول شما را مختل و یا ایجاد سر و صدای شدید یا لرزش کنند.

◀ محصول را همواره با سرعت کم روشن کنید بخصوص در دماهای پایین. چنانچه در دماهای پایین، سرعت بالا انتخاب شود، ممکن است که محصول با سرعت پایین روشن شود و آهسته به سرعت دلفواه برسد.

◀ هیچ جسمی را روی محصول قرار ندهید.

◀ محصول را در مکانهای بسته که امکان تجمع گرد و غبار است بکار نبرید.

- موارد استفاده از دستگاه**
- ابزار باغبانی جهت جمع آوری برگ و زباله های باغ مثل چمن، شاخه و سوزنهای کاج در نظر گرفته شده است.
- اجزاء دستگاه (رجوع شود به تصویر A)**
- شماره گذاری اجزای مصور، مربوط به تصویر محصول در صفحه ی تا شو می باشد.
- (1) تنظیم کننده سرعت جریان هوا
(2) کلید قطع و وصل
(3) برچسب دستگاه/ شماره سریال
- (4) محل ورود هوا
(5) نازل
(6) نقطه اتصال نازل
(7) دستگاه شارژ باتری^(a)
(8) نمایشگر وضعیت شارژ باتری^(a)
(9) باتری^(a)
(10) دکمه قفل کننده باتری^(a)
- (a) کلیه متعلقاتی که در تصویر و یا در متن آمده است، بطور معمول همراه دستگاه ارائه نمیشود. لیست کامل متعلقات را در برنامه متعلقات ما می یابید.

مشخصات فنی

GBL 18V-750		برگ جمع کن شارژی
3 600 HD2 000		شماره فنی
18	V	ولتاژ نامی ^(A)
198	km/h	سرعت جریان هوا، بیشینه ^(A)
780	m ³ /h	حداکثر حجم جریان هوا
		وزن مطابق استاندارد ^A EPTA-Procedure 01:2014
2.8	kg	- بدون باتری
3,8 (ProCORE 5,5 Ah) - 3,8 (ProCORE 8,0 Ah) - 4,1 (ProCORE 12,0 Ah)	kg	- با باتری
		شماره فنی/شماره سری
0...+35	°C	دمای توصیه شده محیط هنگام شارژ
-10...+40	°C	دمای مجاز محیط هنگام کار ^(B) و هنگام نگهداری
GBA 18V... ProCORE18V.. 1,5 Ah, 5,5 Ah, 8,0 Ah, 12 Ah		باتریهای متناسب
ProCORE18V... ≥ 5,5 Ah		باتری های مورد توصیه
GAL 18... GAX 18...		شارژرهای مورد توصیه

تحويل داده می شوند. برای دست یافتن به توان کامل باتری قابل شارژ، قبل از به کارگیری آن برای اولین بار، باتری را به طور کامل شارژ کنید.

(A) بسته به نوع باتری کاربردی
(B) توان محدود برای دمای °C 0 <

نحوه قرار دادن باتری قابل شارژ

باتری شارژ شده را به داخل محفظه باتری قابل شارژ برانید تا جا بیفتد.

Bosch استفاده از باتریهای دارای حداقل ظرفیت 3,0 آمپرساعت را توصیه میکند.

نحوه برداشتن باتری قابل شارژ

برای برداشتن باتری قابل شارژ، دکمه های آزادسازی باتری را فشار دهید و آن را خارج کنید. هنگام انجام این کار از اعمال فشار خودداری کنید.

باتری قابل شارژ

Bosch ابزارهای برقی شارژی را هم بدون باتری قابل شارژ می فروشد. در بسته بندی می توانید دریابید که آیا باتری قابل شارژ در محتویات ارسالی ابزار برقی شما وجود دارد یا خیر.

شارژ کردن باتری قابل شارژ

◀ تنها شارژرهای ذکر شده در مشخصات فنی را بکار برید. تنها این دستگاه های شارژ با باتری های لیتیوم-یونی (Li-Ion) ابزار برقی شما منطبق میباشد.

نکته: باتری های قابل شارژ لیتیوم یونی به دلیل قوانین حمل و نقل بین المللی به صورت نیمه شارژ

افت قابل توجه مدت زمان کارکرد باتری که تازه شارژ شده است، نمایانگر آن است که باتری فرسوده و مستعمل شده و باید تعویض شود. به نکات مربوط به نحوه از رده خارج کردن باتری توجه کنید.

نحوه نصب و کاربرد

◀ **توجه: قبل از انجام تنظیمات یا تمیز کاری روی ابزار برقی باتری را درآورید.**

◀ **باتری مجهز به سیستم قفل ایمنی دوگانه برای ایمنی بیشتر است.** برای جدا کردن ابزار باغبانی از جریان برق، دکمه آزاد کننده را یک بار فشار دهید، ولی آن دکمه را هنگام حمل در باغ روی قفل درجه دو بگذارید، بدون اینکه ابزار باغبانی را فعال کنید.

◀ **بهترین نتایج را در صورت کاربری ابزار باغبانی با باتری کاملاً شارژ شده دست می‌آورید.** وضعیت شارژ باتری را می‌توان با فشردن دکمه روی باتری و خواندن نمایشگر ال ای دی کنترل کرد.

شماره گذاری اجزای مصور، مربوط به تصویر محصول در صفحه ی تا شو می باشد.

نوع عملکرد	تصویر	صفحه
محتویات ارسالی	A	181
نصب نازل	B	181
قرار دادن/شارژ باتری	C	182
نحوه روشن و خاموش کردن	D	182
تنظیم سرعت جریان هوا	E	182
نکته کاری	F	182
سرویس و مراقبت	G	183

علامت ها

علامتهای ذیل برای استفاده از جاروبرقی مهم می باشند. لطفاً این علائم و معانی آنها را به خاطر بسپارید. فهم درست این علائم به شما جهت استفاده ی درست و ایمن از محصول کمک می کند.

علامت	معنی
	مسیر یا جهت حرکت
	نحوه روشن کردن
	نحوه خاموش کردن
	سر و صدای قابل شنیدن
	متعلقات

باتری قابل شارژ دارای 2 مرحله قفل می باشد که مانع از بیرون افتادن باتری قابل شارژ در اثر فشار ناخواسته روی دکمه آزادسازی باتری می شود. تا زمانی که باتری قابل شارژ داخل ابزار برقی قرار داشته باشد، توسط یک فنر در موقعیت خود نگه داشته می شود.

نشانگر وضعیت شارژ باتری

چراغهای سبز LED نشانگر وضعیت شارژ باتری، وضعیت شارژ باتری را نشان میدهند. به دلایل ایمنی، فراخوانی وضعیت شارژ باتری تنها در حالت توقف ابزار برقی ممکن است.

دکمه را جهت پدیدار شدن نشانگر وضعیت شارژ یا وضعیت شارژ فشار دهید. این کار هنگامی که باتری برداشته شده باشد نیز ممکن است.

چنانچه پس از فشردن دکمه نشانگر وضعیت شارژ هیچ LED روشن نشود، باتری خراب است و باید تعویض گردد.

نوع باتری GBA 18V...



LED	ظرفیت
3 عدد چراغ سبز ممتد	100-60 %
2 عدد چراغ سبز ممتد	60-30 %
1 عدد چراغ سبز ممتد	30-5 %
1 عدد چراغ سبز چشمک زن	5-0 %

نوع باتری ProCORE18V...



LED	ظرفیت
5 عدد چراغ سبز ممتد	100-80 %
4 عدد چراغ سبز ممتد	80-60 %
3 عدد چراغ سبز ممتد	60-40 %
2 عدد چراغ سبز ممتد	40-20 %
1 عدد چراغ سبز ممتد	20-5 %
1 عدد چراغ سبز چشمک زن	5-0 %

توضیحات و تذکراتی برای نحوه بهینه کار با باتری

باتری را در برابر رطوبت و آب حفظ کنید. باتری را منحصراً در دمای بین 20- تا 50 درجه نگهداری کنید. بطور مثال باتری را در تابستان داخل اتومبیل نگذارید. گاهیگاه شیارهای تهویه باتری را بوسیله یک قلم موی یا برس کوچک نرم و خشک تمیز کنید.

جستجوی خطا

جدول زیر علل بروز ایرادها را نشان می دهد و شما را جهت رفع آنها در صورت کارکرد نادرست دستگاه راهنمایی می کند. چنانچه از این طریق نتوانستید مشکل را پیدا کنید به تعمیرکار خود مراجعه کنید.

توجه: دستگاه را پیش از جستجوی خطا خاموش کنید.
توجه: در صورت بروز حادثه یا شکسته شدن ابزار، دستگاه را فوراً متوقف کنید و باتری را بیرون بکشید.

ایراد	دلیل ممکن	راهنمایی
ابزار باغبانی کار نمی کند	باتری خالی است باتری درست قرار نگرفته است	باتری را شارژ کنید باتری را درست قرار دهید (رجوع کنید به تصویر C)
	باتری خیلی سرد/خیلی داغ است	بگذارید باتری گرم/خنک شود. محصول را همیشه با سرعت کم روشن کنید
	ابزار باغبان خراب است	به نمایندگی مراجعه کنید
ابزار باغبانی با توقف کار می کند	کلید قطع و وصل خراب است تنظیم کننده سرعت جریان هوا خراب است	به نمایندگی مراجعه کنید به نمایندگی مراجعه کنید
لرزش شدید/سر و صدا	ابزار باغبان خراب است	به نمایندگی مراجعه کنید
مدت کارکرد باتری پس از هر شارژ کم است	از باتری برای مدت طولانی استفاده نشده یا کوتاه بکار برده شده است	باتری را کامل شارژ کنید
	باتری خراب است	باتری را تعویض نمایید
ابزار باغبانی باد نمی دهد	نازل کپ است	نازل را تمیز کنید
جریان هوا کم است	ورودی هوا بسته است باتری بسیار سرد شده است	ورودی هوا را باز کنید محصول را همیشه با سرعت کم روشن کنید
نازل نصب نمی شود	نصب اشتباه	نازل را درست نصب کنید (رجوع کنید به تصویر B)

مراقبت و سرویس

سرویس، تمیز کردن و نگهداری

◀ برای تعمیر محصول خود فقط به متخصصین حرفه ای مراجعه کرده و از وسایل یدکی اصل استفاده کنید. اینگونه از رعایت نکات ایمنی اطمینان حاصل می شود.

◀ هرگز باتریهای آسیب دیده را تعمیر نکنید. باتری باید تنها توسط متخصصین مجاز شرکت تعمیر شوند.

سرویس، تمیز کردن و نگهداری

آلودگی را با یک دستمال تمیز بزدایید. هرگز از مواد حلال استفاده نکنید. مانع پاشش آب به محصول شوید. محصول را در آب فرو نکنید.

خدمات و مشاوره با مشتریان

خدمات مشتری، به سئوالات شما درباره تعمیرات، سرویس و همچنین قطعات یدکی پاسخ خواهد داد. نقشه‌های سه بعدی و اطلاعات مربوط به قطعات یدکی را در تارنمای زیر میبایید:

www.bosch-pt.com

گروه مشاوره به مشتریان Bosch با کمال میل به سئوالات شما درباره محصولات و متعلقات پاسخ می دهند.

برای هرگونه سؤال و یا سفارش قطعات یدکی، حتماً شماره فنی 10 رقمی کالا را مطابق برچسب روی ابزار برقی اطلاع دهید.

ایران

روبرت بوش ایران - شرکت بوش تجارت پارس
 میدان ونک، خیابان شهید خدایی، خیابان آفتاب
 ساختمان مادیران، شماره 3، طبقه سوم.
 تهران 1994834571
 تلفن: 42039000 +9821

آدرس سایر دفاتر خدماتی را در ادامه ببایید:

www.bosch-pt.com/serviceaddresses

حمل دستگاه

باتری های لیتیوم یونی توصیه شده، مشمول الزامات قانون کالاهای خطرناک هستند. کاربر می تواند باتری ها را بدون استفاده از روکش در خیابان حمل کند.

در صورت ارسال توسط شخص ثالث (مانند: حمل و نقل هوایی یا زمینی) باید تمهیدات مربوط به بسته بندی و علامتگذاری مورد توجه قرار گیرد. در اینصورت باید حتماً جهت آماده سازی قطعه ارسالی به کارشناس حمل کالاهای پر خطر مراجعه کرد.

باتریها را فقط در صورتی ارسال کنید که بدنه آنها آسیب ندیده باشد. اتصالات (کنتاکتهای) باز را بپوشانید و باتری را طوری بسته بندی کنید که در بسته بندی تکان نخورد. در این باره لطفاً به مقررات و آیین نامه های ملی توجه کنید.

از رده خارج کردن دستگاه

ابزار های باغبانی، باتری ها، متعلقات و بسته بندی آن، باید طبق مقررات حفظ محیط زیست از رده خارج و بازیافت شوند.



محصولات و باتری ها/ باتری های قابل شارژ را داخل زباله دان خانگی نیندازید!



فقط برای کشورهای عضو اتحادیه اروپا:

دستگاههای کهنه و غیر قابل استفاده طبق آئین نامه و دستورالعمل اروپایی 2012/19/EU و باتریهای خراب یا فرسوده براساس آیین نامه ی اروپایی 2006/66/EG بایستی جداگانه و متناسب با محیط زیست جمع آوری شوند. در صورت دفع نادرست ضایعات تجهیزات الکتریکی و الکترونیکی، به دلیل وجود احتمالی مواد خطرناک، اثرات مضر بر محیط زیست و سلامت انسان خواهند داشت.

باتریهای شارژی/قلمی:

لیتیوم-یونی:

لطفاً به تذکرات بخش (رجوع کنید به „حمل دستگاه“، صفحه 179) توجه کنید.

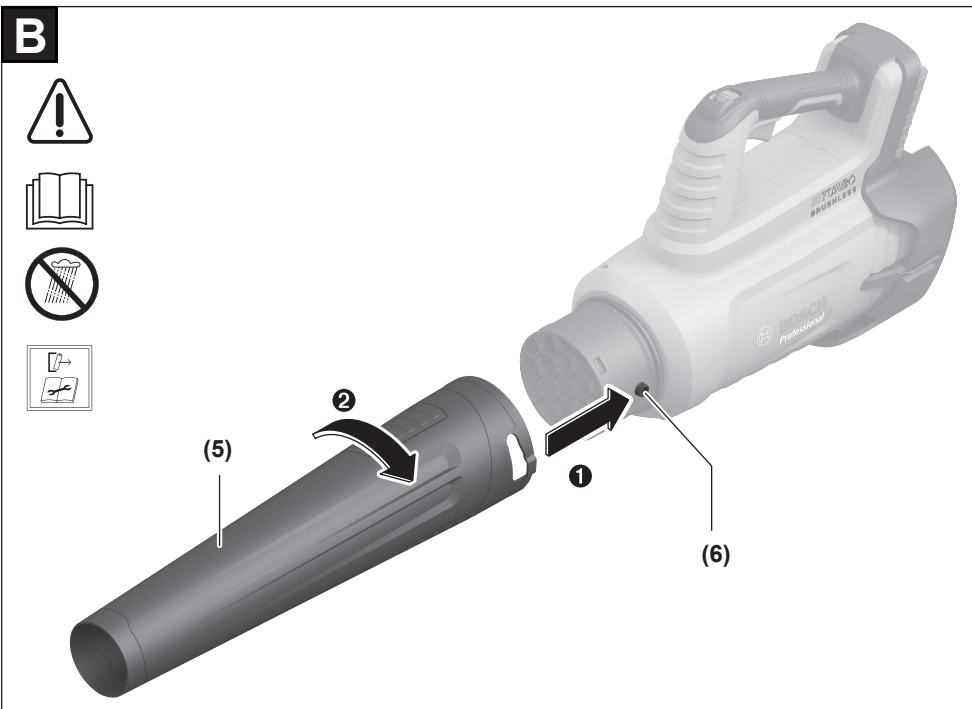
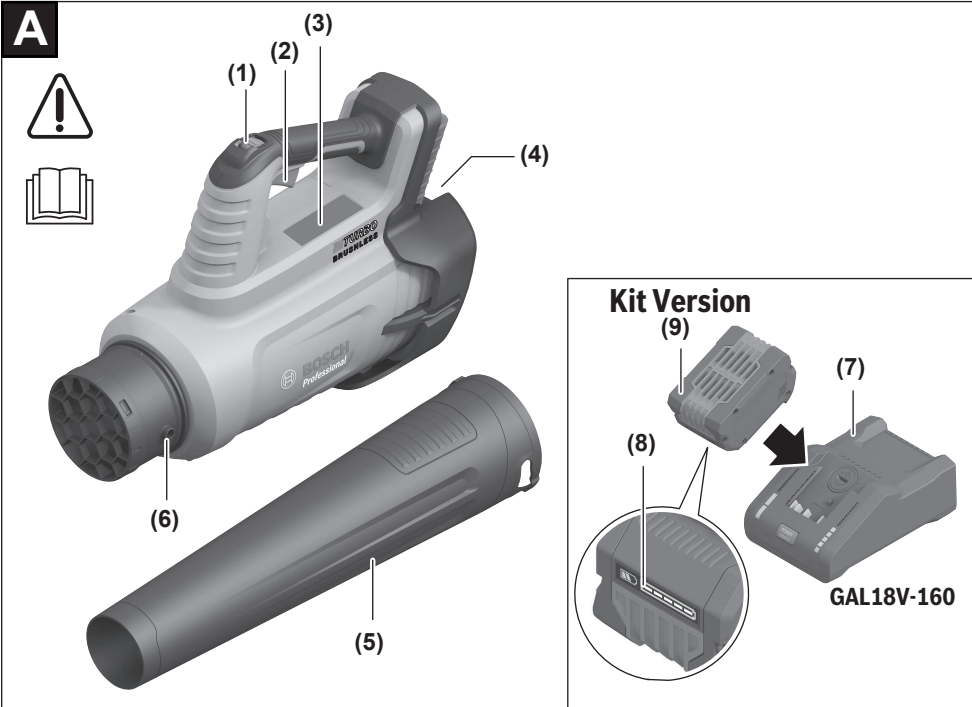

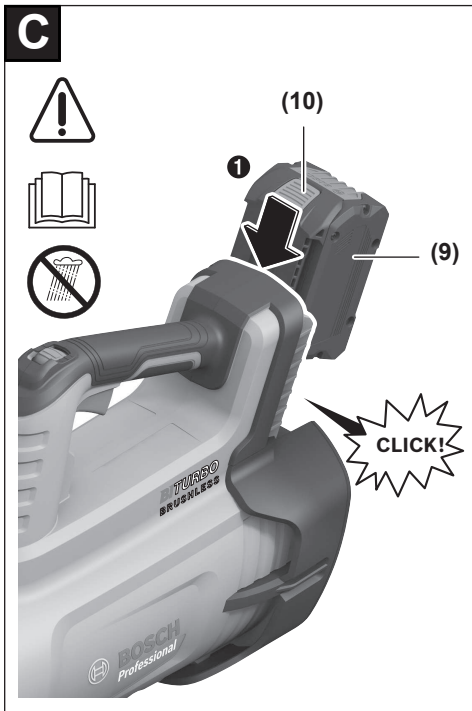

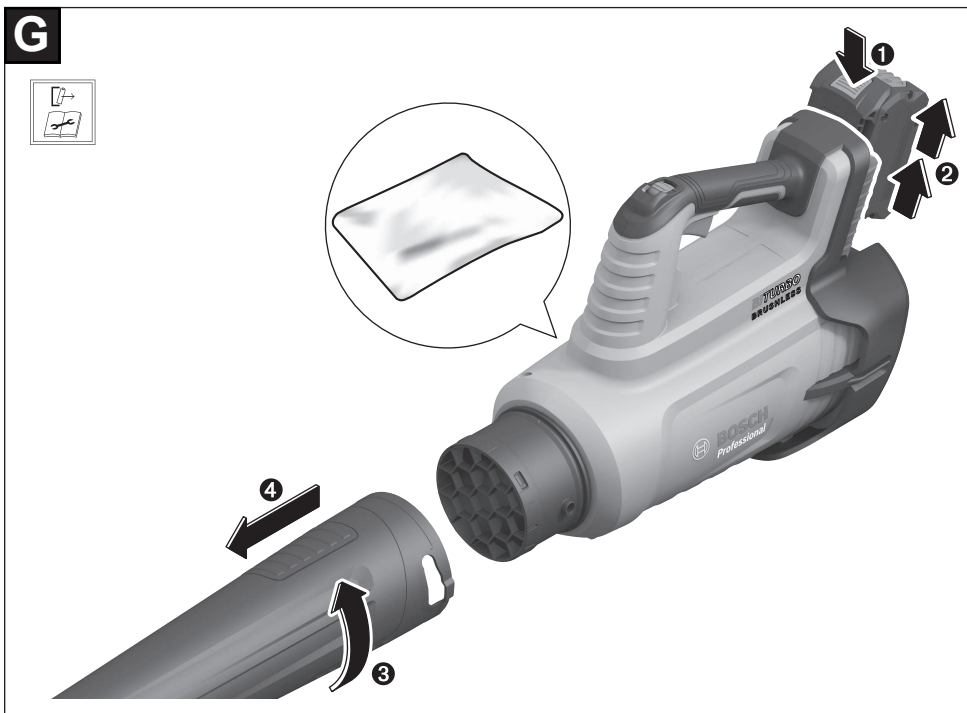

Licenses

Copyright © 2009-2019 Arm Limited. All rights reserved.

Licensed under the Apache License, Version 2.0 (the "License"); you may not use this file except in compliance with the License.

You may obtain a copy of the License at

<http://www.apache.org/licenses/LICENSE-2.0>

Unless required by applicable law or agreed to in writing, software distributed under the License is distributed on an "AS IS" BASIS, WITHOUT WARRANTIES OR CONDITIONS OF ANY KIND, either express or implied.

See the License for the specific language governing permissions and limitations under the License.

Copyright © 2018-2019 STMicroelectronics

Licensed under the Apache License, Version 2.0 (the "License"); you may not use this file except in compliance with the License. You may obtain a copy of the License at

You may obtain a copy of the License at

<http://www.apache.org/licenses/LICENSE-2.0>

Unless required by applicable law or agreed to in writing, software distributed under the License is distributed on an "AS IS" BASIS, WITHOUT WARRANTIES OR CONDITIONS OF ANY KIND, either express or implied.

See the License for the specific language governing permissions and limitations under the License.

Copyright © 2018 STMicroelectronics. All rights reserved.

Redistribution and use in source and binary forms, with or without modification, are permitted provided that the following conditions are met:

1. Redistributions of source code must retain the above copyright notice, this list of conditions and the following disclaimer.
2. Redistributions in binary form must reproduce the above copyright notice, this list of conditions and the following disclaimer in the documentation and/or other materials provided with the distribution.
3. Neither the name of the copyright holder nor the names of its contributors may be used to endorse or promote products derived from this software without specific prior written permission.

THIS SOFTWARE IS PROVIDED BY THE COPYRIGHT HOLDERS AND CONTRIBUTORS "AS IS" AND ANY EXPRESS OR IMPLIED WARRANTIES, INCLUDING, BUT NOT LIMITED TO, THE IMPLIED WARRANTIES OF MERCHANTABILITY AND FITNESS FOR A PARTICULAR PURPOSE ARE DISCLAIMED. IN NO EVENT SHALL THE COPYRIGHT HOLDER OR CONTRIBUTORS BE LIABLE FOR ANY DIRECT, INDIRECT, INCIDENTAL, SPECIAL, EXEMPLARY, OR CONSEQUENTIAL DAMAGES (INCLUDING, BUT NOT LIMITED TO, PROCUREMENT OF SUBSTITUTE GOODS OR SERVICES; LOSS OF USE, DATA, OR PROFITS; OR BUSINESS INTERRUPTION) HOWEVER CAUSED AND ON ANY THEORY OF LIABILITY, WHETHER IN CONTRACT, STRICT LIABILITY, OR TORT (INCLUDING NEGLIGENCE OR OTHERWISE) ARISING IN ANY WAY OUT OF THE USE OF THIS SOFTWARE, EVEN IF ADVISED OF THE POSSIBILITY OF SUCH DAMAGE.

Warranty Disclaimer:

This product contains Open Source Software components which underly Open Source Software Licenses. Please note that Open Source Licenses contain disclaimer clauses. The text of the Open Source Licenses that apply are included in this manual under "Licenses".

COMMON LICENSES

Apache 2.0 License

Version 2.0, January 2004

<http://www.apache.org/licenses/>

TERMS AND CONDITIONS FOR USE, REPRODUCTION, AND DISTRIBUTION

1. Definitions.

"License" shall mean the terms and conditions for use, reproduction, and distribution as defined by Sections 1 through 9 of this document.

"Licensor" shall mean the copyright owner or entity authorized by the copyright owner that is granting the License.

"Legal Entity" shall mean the union of the acting entity and all other entities that control, are controlled by, or are under common control with that entity. For the purposes of this definition, **"control"** means (i) the power, direct or indirect, to cause the direction or management of such entity, whether by contract or otherwise, or (ii) ownership of fifty percent (50%) or more of the outstanding shares, or (iii) beneficial ownership of such entity.

"You" (or **"Your"**) shall mean an individual or Legal Entity exercising permissions granted by this License.

"Source" form shall mean the preferred form for making modifications, including but not limited to software source code, documentation source, and configuration files.

"Object" form shall mean any form resulting from mechanical transformation or translation of a Source form, including but not limited to compiled object code, generated documentation, and conversions to other media types.

"Work" shall mean the work of authorship, whether in Source or Object form, made available under the License, as indicated by a copyright notice that is included in or attached to the work (an example is provided in the Appendix below).

"Derivative Works" shall mean any work, whether in Source or Object form, that is based on (or derived from) the Work and for which the editorial revisions, annotations, elaborations, or other modifications represent, as a whole, an original work of authorship. For the purposes of this License, Derivative Works shall not include works that remain separable from, or merely link (or bind by name) to the interfaces of, the Work and Derivative Works thereof.

"Contribution" shall mean any work of authorship, including the original version of the Work and any modifications or additions to that Work or Derivative Works thereof, that is intentionally submitted to Licensor for inclusion in the Work by the copyright owner or by an individual or Legal Entity authorized to submit on behalf of the copyright owner. For the purposes of this definition, **"submitted"** means any form of electronic, verbal, or written communication sent to the Licensor or its representatives, including but not limited to communication on electronic mailing lists, source code control systems, and issue tracking systems that are managed by, or on behalf of, the Licensor for the purpose of discussing and improving the Work, but excluding communication that is conspicuously marked or otherwise designated in writing by the copyright owner as **"Not a Contribution."**

"Contributor" shall mean Licensor and any individual or Legal Entity on behalf of whom a Contribution has been received by Licensor and subsequently incorporated within the Work.

2. Grant of Copyright License. Subject to the terms and conditions of this License, each Contributor hereby grants to You a perpetual, worldwide, non-exclusive, no-charge, royalty-free, irrevocable copyright license to reproduce, prepare Derivative Works of, publicly display, publicly perform, sublicense, and distribute the Work and such Derivative Works in Source or Object form.

3. Grant of Patent License. Subject to the terms and conditions of this License, each Contributor hereby grants to You a perpetual, worldwide, non-exclusive, no-charge, royalty-free, irrevocable (except as stated in this section) patent license to make, have made, use, offer to sell, sell, import, and otherwise transfer the Work, where such license applies only to those patent claims licensable by such Contributor that are necessarily infringed by their Contribution(s) alone or by combination of their Contribution(s) with the Work to which such Contribution(s) was submitted. If You institute patent litigation against any entity (including a cross-claim or counterclaim in a lawsuit) alleging that the Work or a Contribution incorporated within the Work constitutes direct or contributory patent infringement, then any patent licenses granted to You under this License for that Work shall terminate as of the date such litigation is filed.

4. Redistribution. You may reproduce and distribute copies of the Work or Derivative Works thereof in any medium, with or without modifications, and in Source or Object form, provided that You meet the following conditions:

- You must give any other recipients of the Work or Derivative Works a copy of this License; and
- You must cause any modified files to carry prominent notices stating that You changed the files; and
- You must retain, in the Source form of any Derivative Works that You distribute, all copyright, patent, trademark, and attribution notices from the Source form of the Work, excluding those notices that do not pertain to any part of the Derivative Works; and
- If the Work includes a **"NOTICE"** text file as part of its distribution, then any Derivative Works that You distribute must include a readable copy of the attribution notices contained within such NOTICE file, excluding those notices that do not pertain to any part of the Derivative Works, in at least one of the following places: within a NOTICE text file distributed as part of the Derivative Works; within the Source form or documentation, if provided along with the Derivative Works; or, within a display generated by the Derivative Works, if and wherever such third-party notices normally appear. The contents of the NOTICE file are for informational purposes only and do not modify the License.

You may add Your own attribution notices within Derivative Works that You distribute, alongside or as an addendum to the NOTICE text from the Work, provided that such additional attribution notices cannot be construed as modifying the License. You may add Your own copyright statement to Your modifications and may provide additional or different license terms

and conditions for use, reproduction, or distribution of Your modifications, or for any such Derivative Works as a whole, provided Your use, reproduction, and distribution of the Work otherwise complies with the conditions stated in this License.

5. Submission of Contributions. Unless You explicitly state otherwise, any Contribution intentionally submitted for inclusion in the Work by You to the Licensor shall be under the terms and conditions of this License, without any additional terms or conditions. Notwithstanding the above, nothing herein shall supersede or modify the terms of any separate license agreement you may have executed with Licensor regarding such Contributions.

6. Trademarks. This License does not grant permission to use the trade names, trademarks, service marks, or product names of the Licensor, except as required for reasonable and customary use in describing the origin of the Work and reproducing the content of the NOTICE file.

7. Disclaimer of Warranty. Unless required by applicable law or agreed to in writing, Licensor provides the Work (and each Contributor provides its Contributions) on an "AS IS" BASIS, WITHOUT WARRANTIES OR CONDITIONS OF ANY KIND, either express or implied, including, without limitation, any warranties or conditions of TITLE, NON-INFRINGEMENT, MERCHANTABILITY, or FITNESS FOR A PARTICULAR PURPOSE. You are solely responsible for determining the appropriateness of using or redistributing the Work and assume any risks associated with Your exercise of permissions under this License.

8. Limitation of Liability. In no event and under no legal theory, whether in tort (including negligence), contract, or otherwise, unless required by applicable law (such as deliberate and grossly negligent acts) or agreed to in writing, shall any Contributor be liable to You for damages, including any direct, indirect, special, incidental, or consequential damages of any character arising as a result of this License or out of the use or inability to use the Work (including but not limited to damages for loss of goodwill, work stoppage, computer failure or malfunction, or any and all other commercial damages or losses), even if such Contributor has been advised of the possibility of such damages.

9. Accepting Warranty or Additional Liability. While redistributing the Work or Derivative Works thereof, You may choose to offer, and charge a fee for, acceptance of support, warranty, indemnity, or other liability obligations and/or rights consistent with this License. However, in accepting such obligations, You may act only on Your own behalf and on Your sole responsibility, not on behalf of any other Contributor, and only if You agree to indemnify, defend, and hold each Contributor harmless for any liability incurred by, or claims asserted against, such Contributor by reason of your accepting any such warranty or additional liability.

END OF TERMS AND CONDITIONS