

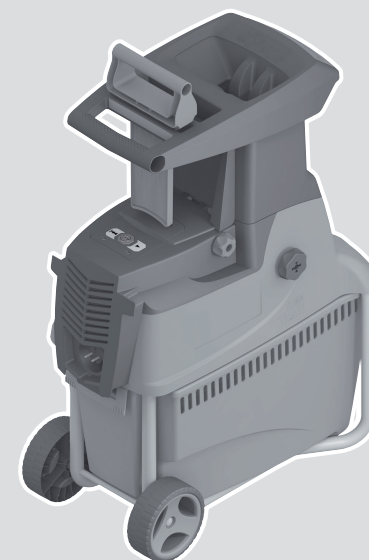

AXT

22 D | 25 D | 23 TC | 25 TC | 2550 TC



Robert Bosch Power Tools GmbH
70538 Stuttgart
GERMANY

www.bosch-pt.com

F 016 L94 417 (2022.10) 0 / 234



F 016 L94 417

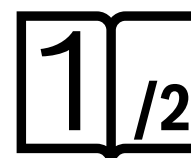

- | | | |
|--|--|---------------------------------------|
| de Originalbetriebsanleitung | pl Instrukcja oryginalna | sr Originalno uputstvo za rad |
| en Original instructions | cs Původní návod k používání | sl Izvirna navodila |
| fr Notice originale | sk Pôvodný návod na použitie | hr Originalne upute za rad |
| es Manual original | hu Eredeti használati utasítás | et Algupärane kasutusjuhend |
| pt Manual original | ru Оригинальное руководство по эксплуатации | lv Instrukcijas oriģinālvalodā |
| it Istruzioni originali | uk Оригінальна інструкція з експлуатації | lt Originali instrukcija |
| nl Oorspronkelijke gebruiksaanwijzing | kk Пайдалану нұсқаулығының түпнұсқасы | ar دليل التشغيل الأصلي |
| da Original brugsanvisning | ro Instrucțiuni originale | fa دفترچه راهنمای اصلی |
| sv Bruksanvisning i original | bg Оригинална инструкция | |
| no Original driftsinstruks | mk Оригинално упатство за работа | |
| fi Alkuperäiset ohjeet | | |
| el Πρωτότυπο οδηγιών χρήσης | | |
| tr Orijinal işletme talimatı | | |



Deutsch	Seite	3
English	Page	10
Français	Page	17
Español	Página	25
Português	Página	32
Italiano	Pagina	39
Nederlands	Pagina	47
Dansk	Side	54
Svensk	Sidan	61
Norsk	Side	67
Suomi	Sivu	74
Ελληνικά	Σελίδα	81
Türkçe	Sayfa	88
Polski	Strona	96
Čeština	Stránka	104
Slovenčina	Stránka	111
Magyar	Oldal	118
Русский	Страница	125
Українська	Сторінка	134
Қазақ	Бет	142
Română	Pagina	152
Български	Страница	159
Македонски	Страница	167
Srpski	Strana	174
Slovenščina	Stran	181
Hrvatski	Stranica	188
Eesti	Lehekülg	194
Latviešu	Lappuse	201
Lietuvių k.	Puslapis	209
عربي	الصفحة	217
فارسی	صفحه	224

CE / UK
CA

2/2

Deutsch

Sicherheitshinweise

Achtung! Lesen Sie die nachfolgenden Anweisungen sorgfältig durch. Machen Sie sich mit den Bedienelementen und dem ordnungsgemäßen Gebrauch des Produkts vertraut. Bewahren Sie die Betriebsanleitung für eine spätere Verwendung bitte sicher auf.

Erläuterung der Symbole auf dem Gartengerät



Allgemeiner Gefahrenhinweis.



Lesen Sie die Betriebsanleitung.



Bevor Sie Teile des Gartengerätes demontieren, schalten Sie das Gartengerät aus und ziehen Sie den Netzstecker aus der Steckdose. Wird das Kabel während der Arbeit beschädigt oder durchtrennt, berühren Sie es nicht, sondern ziehen Sie sofort den Netzstecker aus der Steckdose. Betreiben Sie das Gerät nie mit einem beschädigten Netzkabel.



Tragen Sie Schutzhandschuhe, festes Schuhwerk und eine lange Hose.



Gefahr durch rotierendes Schneidmesser. Hände oder Füße nicht in die Öffnung bringen, während das Gartengerät läuft.



Achten Sie darauf, dass in der Nähe stehende Personen nicht durch weggeschleuderte Fremdkörper verletzt werden.



Warnung: Halten Sie einen sicheren Abstand zum Produkt, wenn es arbeitet.



Warten Sie, bis alle Teile des Gartengerätes vollständig zur Ruhe gekommen sind, bevor Sie diese anfassen.



Tragen Sie Gehörschutz und Schutzbrille.



Das Produkt nicht bei Regen benutzen oder dem Regen aussetzen.



Stehen Sie nicht auf die Fangbox.

Bedienung

- ▶ **Greifen Sie während des Betriebes nicht in den Einfülltrichter. Nach dem Ausschalten läuft das Gartengerät noch einige Sekunden nach.**
- ▶ Niemals Kindern oder mit diesen Anweisungen nicht vertrauten Personen erlauben das Produkt zu benutzen. Nationale Vorschriften beschränken möglicherweise das Alter des Bedieners. Bewahren Sie das Produkt für Kinder unerreichbar auf, wenn es nicht in Gebrauch ist.
- ▶ Dieses Produkt ist nicht dafür bestimmt, von Personen (einschließlich Kinder) mit eingeschränkten physischen, sensorischen oder geistigen Fähigkeiten oder mangelnder Erfahrung und/oder mangelndem Wissen benutzt zu werden, es sei denn, sie werden durch eine für ihre Sicherheit zuständige Person beaufsichtigt oder erhalten von ihr Anweisungen, wie das Produkt zu benutzen ist. Kinder sollten beaufsichtigt werden, um sicherzustellen, dass sie nicht mit dem Produkt spielen.
- ▶ Vor dem Einschalten muss das Gartengerät entsprechend der beiliegenden Anleitung montiert werden.
- ▶ Zur Erhöhung der Sicherheit benutzen Sie einen FI-Schalter (RCD) mit einem Fehlerstrom von maximal 30 mA. Prüfen Sie den FI-Schalter vor jeder Benutzung.
- ▶ Verwenden Sie nur für den Außenbereich zugelassene, spritzwassergeschützte Verlängerungskabel.
- ▶ Fassen Sie Stecker und Steckdose nicht mit nassen Händen an.
- ▶ Die Netzanschlussleitung oder das Verlängerungskabel nicht überfahren, quetschen oder daran zerrn, da es beschädigt werden könnte. Schützen Sie das Kabel vor Hitze, Öl und scharfen Kanten.
- ▶ Während des Betriebes dürfen sich im Umkreis von 3 Metern keine anderen Personen oder Tiere aufhalten. Der Bedienende ist im Arbeitsbereich gegenüber Dritten verantwortlich.
- ▶ Bosch kann nur dann eine einwandfreie Funktion des Gartengerätes zusichern, wenn ausschließlich Original-Zubehör verwendet wird.
- ▶ Machen Sie sich mit der Betriebsanleitung vertraut, bevor Sie versuchen mit dem Gartengerät zu arbeiten.
- ▶ Tragen Sie keine weite Kleidung, hängende Kordeln oder Krawatten.
- ▶ Betreiben Sie das Gartengerät auf einem freien Platz (z. B. nicht zu nah an einer Wand oder anderen feststehenden Gegenständen) mit festem, ebenem Untergrund.
- ▶ Betreiben Sie das Gartengerät nicht auf einem gepflasterten oder kiesigen Untergrund. Das ausgeworfene Material kann Verletzungen verursachen.
- ▶ Prüfen Sie vor Inbetriebnahme alle Schrauben, Muttern und andere Befestigungsteile auf festen Sitz und die Schutzvorrichtungen und Abschirmungen auf richtige Platzierung. Ersetzen Sie beschädigte oder unlesbare Warn- und Hinweisschilder.
- ▶ Stellen Sie vor dem Starten sicher, dass der Einfülltrichter frei ist.

- ▶ Halten Sie Gesicht und Körper auf Abstand zum Einfülltrichter.
- ▶ Verhindern Sie, dass Ihre Hände oder andere Teile Ihres Körpers oder Ihrer Kleidung in den Einfülltrichter oder die Auswurföffnung gelangen, oder sich bewegenden Teilen nahe kommen.
- ▶ Sorgen Sie immer für ein stabiles Gleichgewicht und einen sicheren Stand. Beugen Sie sich nicht zu weit vor. Stehen Sie während des Einfüllens nicht höher als der Fuß des Gartengerätes.
- ▶ Halten Sie Abstand zur Auswurfzone, wenn Sie mit dem Gartengerät arbeiten.
- ▶ Achten Sie äußerst sorgfältig darauf, dass keine Metallteile, Steine, Flaschen, Dosen oder andere Fremdkörper enthalten sind, wenn Sie Material in das Gartengerät einführen.

Wenn der Schneidmechanismus einen Fremdkörper trifft, das Gartengerät ungewöhnliche Geräusche macht oder zu vibrieren beginnt, schalten Sie das Gartengerät unverzüglich aus, um das Schneidwerk anzuhalten. Ziehen Sie den Stecker aus der Steckdose und gehen Sie wie folgt vor:

- Inspizieren Sie den Schaden.
- Wechseln Sie alle beschädigten Teile aus oder reparieren Sie diese.
- Überprüfen Sie, ob Teile lose sind und ziehen Sie diese ggf. fest.
- ▶ Versuchen Sie nicht das Gartengerät zu reparieren, es sei denn, Sie besitzen die notwendige Ausbildung.
- ▶ Achten Sie darauf, dass sich verarbeitetes Material nicht in der Auswurfzone staut; dies behindert die Förderung und kann zu einem Rückschlag im Einfülltrichter führen.
- ▶ Wenn das Gartengerät verstopft, schalten Sie dieses aus und warten Sie, bis das Schneidwerk stoppt. Ziehen Sie den Stecker aus der Steckdose, bevor Sie das Gartengerät von Häckselgut freimachen.
- ▶ Prüfen Sie, ob Abdeckungen und Schutzvorrichtungen unbeschädigt und richtig angebracht sind. Führen Sie vor der Benutzung eventuell notwendige Wartungs- oder Reparaturarbeiten durch.
- ▶ Versuchen Sie nicht die Drehzahleinstellung des Motors zu ändern. Falls ein Problem besteht, verständigen Sie den Bosch-Kundendienst.
- ▶ Halten Sie die Lüftungsschlitze frei von Rückständen oder anderen Ablagerungen, um eine Beschädigung des Motors oder möglichen Brand zu vermeiden.
- ▶ Heben bzw. tragen Sie das Gartengerät niemals bei laufendem Motor.
- ▶ Schalten Sie das Gartengerät aus, warten Sie bis das Schneidwerk stoppt und ziehen Sie den Netzstecker, immer wenn Sie den Arbeitsbereich verlassen.
- ▶ Kippen Sie das Gartengerät während des Betriebes nicht.
- ▶ Setzen Sie das Gartengerät nicht dem Regen aus. Bewahren Sie das Gartengerät nur an einem trockenen Ort auf.
- ▶ Verwenden Sie einen Aggregator, dann einen mit einer automatischen Spannungsregulierung, um Schäden zu



vermeiden die durch eine Überspannung verursacht werden.

Wartung und Lagerung

- ▶ Wenn das Gartengerät wegen Servicearbeit, Überprüfung, Aufbewahrung oder Zubehörwechsel außer Betrieb genommen wird, schalten Sie dieses aus, ziehen den Stecker aus der Steckdose und lassen das Gartengerät abkühlen. Stellen Sie vor jeder Inspektion oder Justierung etc. sicher, dass alle beweglichen Teile stillstehen.
- ▶ Pflegen Sie das Gartengerät und halten Sie es sauber.
- ▶ Überprüfen Sie das Gartengerät und ersetzen Sie sicherheitshalber abgenutzte oder beschädigte Teile.
- ▶ Stellen Sie sicher, dass auszuwechselnde Teile von Bosch stammen.
- ▶ Falls ein Verlängerungskabel verwendet wird, darf es nicht schwächer als das am Gartengerät angebrachte Netzkabel sein.
- ▶ Überprüfen Sie die Versorgungsleitungen und das Verlängerungskabel regelmäßig auf Beschädigung oder Zeichen von Alterung. Verwenden Sie das Gartengerät nicht, wenn die Kabel beschädigt sind.
- ▶ Denken Sie beim Einstellen des Schneidwerks daran, dass zwar die Stromzufuhr des Motors durch die Zwangsabschaltung unterbrochen ist und der Motor nicht eingeschaltet werden kann, dass sich das Schneidwerk aber trotzdem bewegt, wenn der Motor mit der Hand gedreht wird.
- ▶ Versuchen Sie keinesfalls die Zwangsabschaltung außer Kraft zu setzen.

Symbole

Die nachfolgenden Symbole sind für das Lesen und Verstehen der Betriebsanleitung von Bedeutung. Prägen Sie sich die Symbole und ihre Bedeutung ein. Die richtige Interpretation der Symbole hilft Ihnen, das Produkt besser und sicherer zu gebrauchen.

Symbol	Bedeutung
	Bewegungsrichtung
	Reaktionsrichtung
	Einschalten
	Ausschalten
	Zubehör/Ersatzteile

Produkt- und Leistungsbeschreibung



Lesen Sie alle Sicherheitshinweise und Anweisungen. Versäumnisse bei der Einhaltung der Sicherheitshinweise und Anweisungen können elektrischen Schlag, Brand und/oder schwere Verletzungen verursachen.

Bitte beachten Sie die Abbildungen im hinteren Teil der Betriebsanleitung.

Bestimmungsgemäßer Gebrauch

Das Gartengerät ist bestimmt zum kompostgerechten Zerkleinern von faserigen und holzigen Abfällen aus Haus- und Hobbygärten.

Die Fangbox ist bestimmt zur Aufnahme des gehäckselten Materials und zur Aufnahme und Lagerung von Einfülltrichter und Nachschieber.

Die Fangbox sollte nicht für andere Zwecke verwendet werden.

Lieferumfang (siehe Bild D)

Nehmen Sie das Gerät vorsichtig aus der Verpackung und prüfen Sie, ob die nachfolgenden Teile vollständig sind:

- Häcksler
- Einfülltrichter
- Nachschieber
- Fangbox
- Betriebsanleitung
- Netzstecker**

Wenn Teile fehlen oder beschädigt sind, wenden Sie sich bitte an Ihren Händler.

Technische Daten

Leise-Häcksler		AXT 22 D	AXT 25 D	AXT 23 TC	AXT 25 TC	AXT 2550 TC
Sachnummer		3 600 H03 0..	3 600 H03 1..	3 600 H03 2..	3 600 H03 3..	3 600 H03 3..
Leistungsaufnahme, S 6 (40/60 s) ^{A)}	W	2200	2500	2300	2500	2500
Leistungsaufnahme, S 1	W	2000	2300	2100	2300	2300
Geschwindigkeit des Schneidkopfes	min ⁻¹	40	40	40	40	40
Schneidsystem		Fräswalze	Fräswalze	Turbine-Cut	Turbine-Cut	Turbine-Cut
Max. Astdurchmesser ^{B)}	mm	38	40	42	45	45
Fangbox	l	53	53	53	53	53
Gewicht entsprechend EPTA-Procedure 01:2014	kg	31,3	31,3	30,5	30,5	30,5
Schutzklasse		⊕/I	⊕/I	⊕/I	⊕/I	⊕/I

A) Die Betriebsart S 6 (40 %) bezeichnet ein Belastungsprofil, das 40 s Belastung und 60 s Leerlauf annimmt. Für den praktischen Einsatz ist Dauerbetrieb zulässig.

B) Je nach Beschaffenheit des Häckselgutes.

Einschaltvorgänge erzeugen kurzfristige Spannungsabsenkungen. Bei ungünstigen Netzbedingungen können Beeinträchtigungen anderer Geräte auftreten. Bei Netzimpedanzen kleiner als **0,36** Ohm sind keine Störungen zu erwarten. Im Zweifelsfall wenden Sie sich bitte an Ihren Stromversorger.

Das Gartengerät wiegt im vollständig zusammengebauten Zustand etwa **30,5 – 31,3** kg. Holen Sie bei Bedarf Hilfe, um das Gartengerät aus der Verpackung zu nehmen.

**länderspezifisch

Abgebildete Komponenten (siehe Bilder A–L)

Die Nummerierung der abgebildeten Komponenten bezieht sich auf die Darstellung des Produkts auf den Grafikseiten.

- (1) Fahrgestell
- (2) Netzstecker^{a)}
- (3) Lüftungsschlitze
- (4) Grüne Taste
- (5) Rote „Stopp“-Taste
- (6) Rückwärts-Taste
- (7) Nachschieber
- (8) Einfülltrichter
- (9) Feststellknopf
- (10) Einstellknopf
- (11) Fangbox
- (12) Schneidwerkabdeckung
- (13) LED-Anzeige (AXT 23 TC/25 TC/2550 TC)
- (14) Andruckplatte
- (15) Schneidesystem
- (16) Innensechskantschlüssel^{b)}

a) **länderspezifisch**

b) **Abgebildetes oder beschriebenes Zubehör gehört nicht zum Standard-Lieferumfang. Das vollständige Zubehör finden Sie in unserem Zubehörprogramm.**

Geräusch-/Vibrationsinformation

		3 600 H03 0..	3 600 H03 2..
		3 600 H03 1..	3 600 H03 3..
Geräuschemissionswerte ermittelt entsprechend EN 50434			
Der A-bewertete Geräuschpegel des Gerätes beträgt typischerweise:			
– Schalldruckpegel	dB(A)	81	82
– Schallleistungspegel	dB(A)	89	90
– Unsicherheit K	dB	= 3,0	= 2,0

Dass der/die angegebene(n) Schwingungsgesamtwert(e) und der/die angegebene(n) Geräuschemissionswert(e) nach einem genormten Prüfverfahren gemessen worden sind und zum Vergleich eines Elektrowerkzeugs mit einem anderen verwendet werden können.

Dass der/die angegebene(n) Schwingungsgesamtwert(e) und der/die angegebene(n) Geräuschemissionswert(e) auch zu einer vorläufigen Einschätzung der Belastung verwendet werden können.

Dass die Schwingungs- und Geräuschemissionen während der tatsächlichen Benutzung des Elektrowerkzeugs von den Angabewerten abweichen können, abhängig von der Art und Weise, in der das Elektrowerkzeug verwendet wird, insbesondere, welche Art von Werkstück bearbeitet wird; und zur Notwendigkeit, Sicherheitsmaßnahmen zum Schutz des Bedieners festzulegen, die auf einer Abschätzung der Schwingungsbelastung während der tatsächlichen Nutzungsbedingungen beruhen (hierbei sind alle Anteile des Betriebszyklus zu berücksichtigen, beispielsweise Zeiten, in denen das Elektrowerkzeug abgeschaltet ist, und solche, in denen es zwar eingeschaltet ist, aber ohne Belastung läuft).

Montage

Zu Ihrer Sicherheit

- ▶ **Achtung! Schalten Sie vor Wartungs- oder Reinigungsarbeiten das Elektrowerkzeug aus und ziehen Sie den Netzstecker aus der Steckdose. Gleiches gilt, wenn das Stromkabel beschädigt, angeschnitten oder verwickelt ist.**

Netzspannung beachten: Die Spannung der Stromquelle muss mit den Angaben auf dem Typenschild des Gartengerätes übereinstimmen. Mit 230 V gekennzeichnete Gartengeräte können auch an 220 V/240 V betrieben werden.

Der Stromkreis muss mindestens wie folgt abgesichert sein:
AXT 22 D/25 D/23 TC/25 TC/2500 TC = 13 A

Ein Verlängerungskabel mit zu kleinem Leiterquerschnitt verursacht eine deutliche Verringerung der Leistungsfähigkeit des Gartengerätes. Bei Kabeln bis 25 m Länge ist ein Leiterquerschnitt von mindestens 3 x 1,5 mm² erforderlich, bei Kabeln über 25 m Länge muss der Leiterquerschnitt mindestens 2,5 mm² betragen.



VORSICHT: Nicht vorschriftsmäßige Verlängerungskabel können gefährlich sein. Verlängerungskabel, Stecker und Kupplung müssen

wasserdichte, für den Außenbereich zugelassene Ausführungen sein.

Kabelverbindungen (Netzstecker und Steckdosen) sollten trocken sein und nicht auf dem Boden liegen.

Zur Erhöhung der Sicherheit, benutzen Sie einen FI-Schalter (RCD) mit einem Fehlerstrom von maximal 30 mA. Dieser FI-Schalter sollte vor jeder Benutzung überprüft werden.

Wenn die Anschlussleitung beschädigt ist, darf sie nur von einer autorisierten Bosch-Werkstatt repariert werden.

Verwenden Sie nur Verlängerungskabel, Kabel, Leitungen und Kabeltrommeln, die der EN 61242/IEC 61242 oder IEC 60884-2-7 entsprechen und vom Typ H05VVV-F oder H05RN-F sind.

Bei der Verwendung von Kabeltrommeln müssen diese ausgerollt sein.

Auspacken.

Nehmen Sie das Gartengerät aus der Verpackung.

Montage des Einfülltrichters (siehe Bilder E – F)

- ➊ Schwenken Sie die Schneidwerkabdeckung (12) nach hinten.
- ➋ Hängen Sie den Einfülltrichter (8) in das Gartengerät ein und lassen Sie anschließend die Schneidwerkabdeckung (12) los.
- ➌ Drücken Sie den Einfülltrichter (8) nach unten und drehen Sie den roten Feststellknopf (9) bis zum Anschlag im Uhrzeigersinn um den Einfülltrichter (8) zu arretieren; hierzu sind ca. 5 volle Umdrehungen des Feststellknopfs (9) erforderlich.

Betrieb

Inbetriebnahme (siehe Bild G)

- ▶ **Stellen Sie das Gartengerät immer auf festem, waagrechttem Untergrund auf. Kippen oder bewegen Sie das Gartengerät während des Betriebes nicht.**
- ▶ **Der Motor läuft nach dem Ausschalten nach!**

Befreien Sie Wurzelballen von Erde. Fremdkörper wie Steine, Glas, Metalle, Textilien und Kunststoffe dürfen nicht in den Einfülltrichter (8) gelangen. Andernfalls kann das Schneidesystem (15) beschädigt werden.

Der Einfülltrichter (8) muss leer sein.

Einschalten

Drücken Sie die grüne Taste **(4)**.

Ausschalten

Drücken Sie die rote Stopp-Taste **(5)**.

Um die Mechanik zu schützen, können Sie das Gartengerät für 2 s nicht neu starten.

Wiederanlaufschutz

Das Gartengerät wird nach einem Netzausfall abgeschaltet. Bei Aktivierung der Energieversorgung kann sich das Gartengerät nicht automatisch wiedereinschalten.

Rücklauf

Drücken und halten Sie die Rückwärts-Taste **(6)**, um die Drehrichtung umzukehren.

Das Schneidesystem **(15)** läuft entgegengesetzt und befreit dadurch blockiertes Material.

Überlastschutz

Zu hohe Belastung (z. B. Blockieren des Schneidesystems **(15)**) führt nach einigen Sekunden zum Stillstand des Gartengerätes, ein Piepton ist zu hören.

Drücken Sie die rote Stopp-Taste, um den Fehler zu löschen. Starten Sie danach das Gartengerät in umgekehrter Richtung.

Drücken und halten Sie die Rückwärts-Taste **(6)** um das blockierte Schneidwerk zu befreien.

Nehmen Sie das Gartengerät in der gleichen Richtung in Betrieb, kann es nicht starten und piepst.

Lässt sich die Blockierung nicht beseitigen, muss die Andruckplatte **(14)** vom Schneidwerk entfernt werden.

Der Einstellknopf **(10)** muss dabei geringfügig gegen den Uhrzeigersinn gedreht werden, bis das „blockierte“ Material frei ist. Die Andruckplatte **(14)** bedarf anschließend einer Einstellung (siehe „Andruckplatte nachstellen (siehe Bild H)“, Seite 7).

Starke Verstopfung

Wenn der Rückwärtsgang oder das Einstellen der Druckplatte die Verstopfung nicht beseitigen kann, dann **Stoppen** Sie die Maschine und ziehen Sie den Stecker aus der Steckdose.

Drehen Sie den roten Feststellknopf gegen den Uhrzeigersinn, ziehen Sie die Schneidwerkabdeckung nach hinten und heben Sie den Einfülltrichter ab. Heben Sie die Schneidwerkabdeckung an und entfernen Sie **vorsichtig** alle Rückstände aus dem Schneidesystem. Tragen Sie Schutzhandschuhe und seien Sie vorsichtig mit den scharfen Klingen des Schneidesystems.

Arbeitshinweise

- ▶ **Tragen Sie während der Benutzung des Gartengerätes immer Schutzbrille, Gehörschutz und Schutzhandschuhe.**

- ▶ **Prüfen Sie vor Gebrauch stets die richtige Montage der Fangbox und des Einfülltrichters.**

Das Gartengerät ist mit Sensoren ausgestattet. Wenn die Fangbox **(11)** und der Einfülltrichter **(8)** nicht richtig positioniert sind, startet das Gartengerät nicht und ein Signalton ertönt (bei **AXT 23 TC/25 TC/2550 TC** blinken zusätzlich die 2 LEDs **(13)**).

Drücken Sie die rote Stopp-Taste, um den Fehler zu löschen. Führen Sie das Häckselgut zu. Eingeschobenes Material wird durch die Schneidwalze **(15)** selbsttätig eingezogen.

- ▶ **Aus dem Gartengerät ragendes, längeres Häckselgut kann beim Einziehen rutenartig ausschlagen; halten Sie daher einen ausreichenden Sicherheitsabstand ein!**

Führen Sie immer nur soviel Material ein, dass der Einfülltrichter **(8)** nicht verstopft.

Häckseln Sie welke, feuchte und bereits mehrere Tage gelagerte Gartenabfälle im Wechsel mit Ästen. Dies verhindert ein Zusetzen des Schneidesystems **(15)**.

Häckseln Sie keine weichen Abfälle ohne feste Konsistenz, wie z. B. Küchenabfälle, sondern kompostieren Sie diese direkt.

Achten Sie darauf, dass das gehäckselte Material frei aus dem Auswurfschacht fallen kann – Rückstaugefahr!

Die Lüftungsschlitze **(3)** dürfen nicht durch gehäckseltes Material verdeckt werden.

Vermeiden Sie ein Blockieren im Auswurfschacht, da dies zum Rückschlag von Häckselgut im Einfülltrichter **(8)** führen kann.

Hinweise zum Häckseln

Je nach Art, Alter und Trockenheit des Holzes sind Äste mehr oder weniger schwierig zu häckseln.

Optimale Ergebnisse erzielen Sie, wenn Sie frische Äste kurz nach dem Schnitt häckseln.

Weiche Gartenabfälle sollten in kleinen Mengen gehäckseln werden, insbesondere wenn das Häckselgut nass ist. Blockierungen können durch periodisches Häckseln von Ästen vermieden werden.

Andruckplatte nachstellen (siehe Bild H)

Die Andruckplatte **(14)** ist werksseitig justiert und bedarf vor der ersten Inbetriebnahme keiner Einstellung.

Das Nachstellen der Andruckplatte **(14)** ist aufgrund von Verschleiß notwendig (z. B. wenn Häckselgut wie Äste, kettenartig zusammen hängen und nicht einwandfrei gehäckseln werden).

Drehen Sie bei in Vorwärtsrichtung laufendem Motor (grüne Taste **(4)**) den Einstellknopf **(10)** in kleinen Schritten im Uhrzeigersinn, bis ein leichtes Schleifgeräusch zu hören ist (das Schneidesystem **(15)** schleift die Andruckplatte **(14)** auf den richtigen Abstand, wobei einige kleine Aluminiumspäne aus der Auswurföffnung herausfallen).

Kontrollieren Sie dies, indem Sie nach Spänen in der Fangbox **(11)** schauen.

Stellen Sie nur soweit wie erforderlich nach, da ansonsten die Andruckplatte (14) unnötigem Verschleiß ausgesetzt wäre.

Fehlersuche

Die folgende Tabelle zeigt Fehlersymptome auf und wie Sie Abhilfe schaffen können, wenn Ihre Maschine einmal nicht richtig arbeitet. Wenn Sie damit das Problem nicht lokalisieren und beseitigen können, wenden Sie sich an Ihre Service-Werkstatt.

Achtung! Schalten Sie vor Wartungs- oder Reinigungsarbeiten das Produkt aus und ziehen Sie den Netzstecker. Gleiches gilt, wenn das Stromkabel beschädigt, angeschnitten oder verwickelt ist.

Symptom	Mögliche Ursache	Abhilfe
Gartengerät läuft nicht	Fangbox nicht richtig montiert	Fangbox richtig montieren
	Einfülltrichter nicht richtig montiert	Einfülltrichter richtig montieren
	Steckdose defekt	Andere Steckdose benutzen
	Verlängerungskabel beschädigt	Kabel überprüfen und austauschen, falls beschädigt
	Das Gartengerät ist überhitzt	Warten Sie bis sich das Gartengerät abgekühlt hat
	Sicherung hat ausgelöst	Sicherung wechseln
Signalton ertönt (bei AXT 23 TC/25 TC/2550 TC blinken zusätzlich zwei LEDs) und Gartengerät startet nicht	Fangbox/Einfülltrichter nicht richtig montiert	Stellen Sie sicher, dass die Fangbox richtig positioniert ist Stellen Sie sicher, dass der Einfülltrichter richtig positioniert und durch Drehen des roten Feststellknopfs im Uhrzeigersinn festgeklemmt ist
Das Gartengerät piept dreimal mal periodisch und startet nicht. (bei AXT 23 TC/25 TC/2550 TC blinken zusätzlich zwei LEDs)	Die elektronische Steuereinheit ist überhitzt	Drücken Sie die Stopp-Taste. Warten Sie bis die Maschine abgekühlt ist. Die Maschine piept für 2 Sekunden und der Schalter geht auf Standby.
Eine LED blinkt (bei AXT 23 TC/25 TC/2550 TC)	Keine; das Blinken der LED ist korrekt; das Gartengerät ist an die Stromversorgung angeschlossen und betriebsbereit	
Das Gartengerät piept in Intervallen und startet nicht, der Fehler kann nicht durch Drücken der STOP-Taste behoben werden (bei AXT 23 TC/25 TC/2550 TC blinken zusätzlich zwei LEDs)	Unterspannungsschutz	Gartengerät neu starten. Prüfen Sie das Verlängerungskabel, ob es den Anforderungen entspricht (eine niedrigere Qualität des Verlängerungskabels kann Fehler verursachen) Wenn Sie einen Aggregator verwenden, prüfen Sie ob dieser richtig läuft.
Das Gartengerät piept kontinuierlich für 10 Sekunden und startet nicht, der Fehler kann nicht durch Drücken der STOP-Taste behoben werden (bei AXT 23 TC/25 TC/2550 TC blinken zusätzlich zwei LEDs)	Die elektronische Steuereinheit ist fehlerhaft	Wenden Sie sich an den autorisierten Bosch Kundendienst

Symptom	Mögliche Ursache	Abhilfe
Gartengerät hat Schwierigkeiten, das Material zu greifen	Das zu zerkleinernde Material ist nass und weich	Benutzen Sie den Nachschieber um das Häckselgut in das Gartengerät nachzuschieben
Gartengerät ist blockiert	Zu zerkleinerndes Material ist nass und weich / es wurde zu viel weiches Grünmaterial auf einmal in die Maschine gegeben	Blockierendes Häckselgut entfernen (tragen Sie immer Gartenhandschuhe) Betätigen Sie die Umkehrtaste (siehe „Rücklauf“, Seite 7)
Äste in der Fangbox sind nicht vollständig geschnitten	Andruckplatte muss nachgestellt werden	(siehe „Andruckplatte nachstellen (siehe Bild H)“, Seite 7)
Gartengerät piept und der Motor startet nicht	Andruckplatte falsch eingestellt	Einstellknopf (10) eindrücken, Innensechskantschlüssel (16) (5 mm – nicht im Lieferumfang enthalten) in die Aussparung des Schraubenkopfes stecken und durch Drehen gegen den Uhrzeigersinn die Einstellschraube und damit die Andruckplatte lösen (siehe Bild I) Nach Entfernen der Blockade Andruckplatte nachstellen (siehe „Andruckplatte nachstellen (siehe Bild H)“, Seite 7)

Wartung und Service

Wartung und Reinigung

- ▶ **Achtung! Schalten Sie vor Wartungs- oder Reinigungsarbeiten das Produkt aus und ziehen Sie den Netzstecker. Gleiches gilt, wenn das Stromkabel beschädigt, angeschnitten oder verwickelt ist.**
- ▶ **Tragen Sie immer Schutzhandschuhe, wenn Sie mit der Gartenschere arbeiten oder Wartungs-/Reinigungsarbeiten durchführen möchten.**

Überprüfen Sie das Gartengerät regelmäßig auf offensichtliche Mängel wie lose oder beschädigte Messer, lose Verbindungen und abgenutzte oder beschädigte Teile.

Prüfen Sie, ob Abdeckungen und Schutzvorrichtungen unbeschädigt und richtig angebracht sind. Führen Sie vor der Benutzung eventuell notwendige Wartungs- oder Reparaturarbeiten durch.

Sollte das Gartengerät trotz sorgfältiger Herstellungs- und Prüfverfahren einmal ausfallen, ist die Reparatur von einer autorisierten Kundendienststelle für Bosch-Gartengeräte ausführen zu lassen.

Andruckplatte ausbauen (siehe Bild J)

- ▶ **Achtung! Schalten Sie vor Wartungs- oder Reinigungsarbeiten das Produkt aus und ziehen Sie den Netzstecker. Gleiches gilt, wenn das Stromkabel beschädigt, angeschnitten oder verwickelt ist.**
- ▶ **Tragen Sie immer Schutzhandschuhe, wenn Sie mit der Gartenschere arbeiten oder Wartungs-/Reinigungsarbeiten durchführen möchten.**

Bei normaler Nutzung und Nachstellung gemäß der Anweisung, haben das Schneidesystem **(15)** und die Andruckplatte **(14)** eine mehrjährige Lebensdauer.

Gehen Sie zum Ausbau, zur Reinigung oder zum Austausch der Andruckplatte **(14)** wie folgt vor:

- ① Entfernen Sie wie im Bild dargestellt die Schraube der Andruckplatte vollständig.
- ② Heben Sie die Andruckplatte **(14)** mit einem Schraubendreher heraus.

Der Zusammenbau erfolgt in umgekehrter Reihenfolge. Wobei die Andruckplatte **(14)** anschließend nachgestellt werden muss (siehe „Andruckplatte nachstellen (siehe Bild H)“, Seite 7).

Nach dem Arbeitsvorgang/Aufbewahrung

Der Häcksler darf nicht mit Hochdruckreinigern oder fließendem Wasser gereinigt werden.

Reinigen Sie das Äußere des Gartengerätes gründlich mit einer weichen Bürste und einem Tuch. Verwenden Sie kein Wasser und keine Lösungsmittel oder Poliermittel. Entfernen Sie sämtliche Grasanhaftungen und Ablagerungen, insbesondere von den Lüftungsschlitzen **(3)**.

Lagern Sie das Gartengerät an einem trockenen Ort. Stellen Sie keine anderen Gegenstände auf das Gartengerät.

Das Kabel kann, wie dargestellt, am Häcksler aufbewahrt werden (nur UK). (siehe Bild K).

Der Häcksler kann, gemäß Bild B, nach Demontage des Einfülltrichters gelagert werden (siehe „Montage des Einfülltrichters (siehe Bilder E – F)“, Seite 6).

Kundendienst und Anwendungsberatung

Der Kundendienst beantwortet Ihre Fragen zu Reparatur und Wartung Ihres Produkts sowie zu Ersatzteilen. Explosionszeichnungen und Informationen zu Ersatzteilen finden Sie auch unter: www.bosch-pt.com

Das Bosch-Anwendungsberatungs-Team hilft Ihnen gerne bei Fragen zu unseren Produkten und deren Zubehör.

Geben Sie bei allen Rückfragen und Ersatzteilbestellungen bitte unbedingt die 10-stellige Sachnummer laut Typenschild des Produkts an.

Deutschland

Robert Bosch Power Tools GmbH
 Servicezentrum Elektrowerkzeuge
 Zur Luhne 2
 37589 Kalefeld – Willershausen
 Kundendienst: Tel.: (0711) 400 40 480
 E-Mail: Servicezentrum.Elektrowerkzeuge@de.bosch.com
 Unter www.bosch-pt.de können Sie online Ersatzteile bestellen oder Reparaturen anmelden.
 Anwendungsberatung:
 Tel.: (0711) 400 40 480
 Fax: (0711) 400 40 482
 E-Mail: kundenberatung.ew@de.bosch.com

Weitere Serviceadressen finden Sie unter:

www.bosch-pt.com/serviceaddresses

Entsorgung

Produkte, Zubehör und Verpackungen sollen einer umweltgerechten Wiederverwertung zugeführt werden.



Werfen Sie Produkte nicht in den Hausmüll!

Nur für EU-Länder:

Gemäß der Europäischen Richtlinie 2012/19/EU über Elektro- und Elektronik-Altgeräte und ihrer Umsetzung in nationales Recht müssen nicht mehr gebrauchsfähige Elektrowerkzeuge getrennt gesammelt und einer umweltgerechten Wiederverwertung zugeführt werden.

Bei unsachgemäßer Entsorgung können Elektro- und Elektronikaltgeräte aufgrund des möglichen Vorhandenseins gefährlicher Stoffe schädliche Auswirkungen auf die Umwelt und die menschliche Gesundheit haben.

Nur für Deutschland:**Informationen zur Rücknahme von Elektro-Altgeräten für private Haushalte**

Wie im Folgenden näher beschrieben, sind bestimmte Vertreter zur unentgeltlichen Rücknahme von Altgeräten verpflichtet.

Vertreiber mit einer Verkaufsfläche für Elektro- und Elektronikgeräte von mindestens 400 m² sowie Vertreiber von Lebensmitteln mit einer Gesamtverkaufsfläche von mindestens 800 m², die mehrmals im Kalenderjahr oder dauerhaft Elektro- und Elektronikgeräte anbieten und auf dem Markt bereitstellen, sind verpflichtet,

1. bei der Abgabe eines neuen Elektro- oder Elektronikgeräts an einen Endnutzer ein Altgerät des Endnutzers der gleichen Geräteart, das im Wesentlichen die gleichen Funktionen wie das neue Gerät erfüllt, am Ort der Abgabe oder in unmittelbarer Nähe hierzu unentgeltlich zurückzunehmen; Ort der Abgabe ist auch der private Haushalt, sofern dort durch Auslieferung die Abgabe erfolgt: In diesem Fall ist die Abholung des Altgeräts für den Endnutzer unentgeltlich; und
2. auf Verlangen des Endnutzers Altgeräte, die in keiner äußeren Abmessung größer als 25 cm sind, im Einzel-

handelsgeschäft oder in unmittelbarer Nähe hierzu unentgeltlich zurückzunehmen; die Rücknahme darf nicht an den Kauf eines Elektro- oder Elektronikgerätes geknüpft werden und ist auf drei Altgeräte pro Geräteart beschränkt.

Der Vertreter hat beim Abschluss des Kaufvertrags für das neue Elektro- oder Elektronikgerät den Endnutzer über die Möglichkeit zur unentgeltlichen Rückgabe bzw. Abholung des Altgeräts zu informieren und den Endnutzer nach seiner Absicht zu befragen, ob bei der Auslieferung des neuen Geräts ein Altgerät zurückgegeben wird.

Dies gilt auch bei Vertrieb unter Verwendung von Fernkommunikationsmitteln, wenn die Lager- und Versandflächen für Elektro- und Elektronikgeräte mindestens 400 m² betragen oder die gesamten Lager- und Versandflächen mindestens 800 m² betragen, wobei die unentgeltliche Abholung auf Elektro- und Elektronikgeräte der Kategorien 1 (Wärmeüberträger), 2 (Bildschirmgeräte) und 4 (Großgeräte mit mindestens einer äußeren Abmessung über 50 cm) beschränkt ist. Für alle übrigen Elektro- und Elektronikgeräte muss der Vertreter geeignete Rückgabemöglichkeiten in zumutbarer Entfernung zum jeweiligen Endnutzer gewährleisten; das gilt auch für Altgeräte, die in keiner äußeren Abmessung größer als 25 cm sind, die der Endnutzer zurückgeben will, ohne ein neues Gerät zu kaufen.

English**Safety Notes**

Warning! Read all safety warnings and all instructions. Make yourself familiar with the controls and the proper use of the product. Please keep the instructions safe for later use!

Explanation of symbols on the machine

General hazard safety alert.



Read instruction manual.



Before handling the cutter, switch off and remove the plug from the mains supply. If the cable is damaged or cut through while working, do not touch the cable but immediately remove the plug from the mains supply. Never use the machine with a damaged cable.



Wear protective gloves, sturdy shoes and long trousers.



Danger from rotating blade. Keep hands and feet out of openings while the tool is running.



Make sure that bystanders are not injured by foreign objects being thrown away.



Warning: Keep a safe distance to the product when operating.



Wait until all garden tool components have completely stopped before touching them.



Wear eye and ear protection.



Do not use the product in the rain or leave it outdoors when it is raining.



Do not stand on the collection box.

Operation

- ▶ **During operation, do not reach into the chute assembly. The machine runs on for a few seconds after being switched off.**
- ▶ Never allow children or people unfamiliar with these instructions to use the product. Local regulations may restrict the age of the operator. When not in use store the product out of reach of children.
- ▶ This product is not intended for use by persons (including children) with reduced physical, sensory or mental capabilities, or lack of experience and knowledge, unless they have been given supervision or instruction concerning use of the appliance by a person responsible for their safety. Children should be supervised to ensure that they do not play with the product.
- ▶ Before switching on, the machine must be assembled according to the enclosed instructions.
- ▶ For increased electrical safety use a Residual Current Device (RCD) with a tripping current of not more than 30 mA. Always check your RCD every time you use it.
- ▶ Use only extension cables that are intended for outdoor use and are protected against splashes of water.
- ▶ Do not touch the plug or socket with wet hands.
- ▶ Do not run over, crush or pull the power supply cord or extension cord, otherwise it may be damaged. Protect the cable from heat, oil and sharp edges.
- ▶ Other persons and animals should remain at a distance of 3 metres or more when the product is being used. The op-

erator is responsible for third persons in the working area.

- ▶ Bosch can assure flawless functioning of the machine only when original accessories are used.
 - ▶ Become familiar with the instruction manual before attempting to operate this machine.
 - ▶ Avoid wearing loose-fitting clothing, hanging cords or ties.
 - ▶ Only operate the machine in open space (e. g. not too close to a wall or other fixed objects) and on a firm, level surface.
 - ▶ Do not operate the machine on paved or gravel surface where ejected material could cause injury.
 - ▶ Before starting the machine, check that all screws, nuts, bolts and other fasteners are properly secured and that guards and screens are in place. Replace damaged or unreadable warning and operating labels.
 - ▶ Before starting the machine, make certain that the chute assembly is empty.
 - ▶ Keep your face and body away from the chute assembly.
 - ▶ Do not allow hands or any other part of the body or clothing inside the chute assembly, discharge chute or near any moving part.
 - ▶ Keep proper balance and footing at all times. Do not over-reach. Never stand at a higher level than the base of the machine when feeding material.
 - ▶ Always stand clear of the discharge zone when operating the machine.
 - ▶ When feeding material into the machine be extremely careful that pieces of metal, rocks, bottles, cans or other foreign objects are not included.
- If the cutting mechanism strikes any foreign object or if the machine should start making any unusual noise or vibration, immediately switch off and allow the cutter to stop. Remove the plug from the mains supply and take the following steps:
- Inspect for damage.
 - Replace or repair any damaged parts.
 - Check for and tighten any loose parts.
 - ▶ Do not attempt to repair the machine unless you are qualified to do so.
 - ▶ Do not allow processed material to build up in the discharge zone; this may prevent proper discharge which can result in kickback of material through the chute assembly.
 - ▶ If the machine becomes clogged, switch off and allow the cutter to stop. Remove the plug from the mains supply before clearing debris.
 - ▶ Check that covers and guards are undamaged and correctly fitted. Carry out necessary maintenance or repairs before using.
 - ▶ Do not tamper with the motor speed control settings. Contact a Bosch approved service agent if a problem exists.
 - ▶ Keep the motor cooling vents clean of debris and other accumulations to prevent damage to the motor or possible fire.





- ▶ Never pick up or carry the machine while the motor is running.
- ▶ Switch off, allow the cutter to stop and remove the plug from the mains supply whenever you leave the work area.
- ▶ Do not tilt the machine while it is running.
- ▶ Do not expose the machine to rain. Only store the machine in a dry place.
- ▶ When using an aggregator then it needs to be an Automatic Voltage Regulation (AVR) version avoiding damages caused by overvoltage spikes.

Maintenance and Storage

- ▶ When the machine is stopped for servicing, inspection, or storage, or to change an accessory, switch off and remove the plug from the mains supply and allow the machine to cool. Make sure that all moving parts have come to a complete stop before making any inspections, adjustments, etc.
- ▶ Maintain the machine with care and keep it clean.
- ▶ Examine the machine and replace worn or damaged parts for safety.
- ▶ Ensure replacement parts fitted are Bosch-approved.
- ▶ If an extension cord is used it shall not be of lighter grade than the supply cord already fitted to the machine.
- ▶ Check the supply cord and any extension cord regularly for damage or signs of ageing. Do not use the machine, if the cords are damaged.
- ▶ When servicing the cutter be aware that, even though the motor will not start due to the interlock feature of the guard, the cutter can still be moved if the motor is turned by hand.
- ▶ Never attempt to override the interlock feature of the hopper.

Symbols

The following symbols are important for reading and understanding the original instructions. Please take note of the symbols and their meaning. The correct interpretation of the symbols will help you to use the product in a better and safer manner.

Symbol	Meaning
	Movement direction
	Reaction direction
	Switching on
	Switching off
	Accessories/Spare Parts

Product Description and Specifications



Read all safety warnings and all instructions. Failure to follow the safety warnings and instructions may result in electric shock, fire and/or serious injury.

Please observe the illustrations at the end of this operating manual.

Intended Use

The product is intended for cutting of fibrous and woody garden waste for composting.

The collection box is intended for collecting the material cut, and for storing the chute assembly and prodder.

The collection box should not be used for other purposes.

Delivery Scope (see figure D)

Carefully remove the machine from its packaging and check if the following parts are complete:

- Shredder
- Chute assembly
- Prodder
- Collection box
- Operating instructions
- Mains plug**

When parts are missing or damaged, please contact your dealer.

When fully assembled the garden product weighs approximately **30,5 - 31,3** kg. If necessary, obtain assistance to remove from packaging.

****country specific**

Product Features (see figures A-L)

The numbering of the product features refers to the illustration of the product on the graphics pages.

- (1) Undercarriage
- (2) Mains plug^{a)}
- (3) Ventilation slots
- (4) Green button
- (5) Red STOP button
- (6) Reverse button
- (7) Prodder
- (8) Chute assembly
- (9) Clamping knob
- (10) Adjustment knob
- (11) Collection box
- (12) Blade cover plate
- (13) LED indicator (AXT 23 TC/25 TC/2550 TC only)
- (14) Pressure plate
- (15) Cutting system

(16) Hex key^{b)}

a) country specific

b) Accessories shown or described are not included with the product as standard. You can find the complete selection of accessories in our accessories range.

Technical Data

Quiet-shredder		AXT 22 D	AXT 25 D	AXT 23 TC	AXT 25 TC	AXT 2550 TC
Article number		3 600 H03 0..	3 600 H03 1..	3 600 H03 2..	3 600 H03 3..	3 600 H03 3..
Power consumption, S 6 (40/60 s) ^{A)}	W	2200	2500	2300	2500	2500
Power consumption, S 1	W	2000	2300	2100	2300	2300
Cutting head speed	min ⁻¹	40	40	40	40	40
Cutting system		Drum	Drum	Turbine	Turbine	Turbine
Branch diameter, max. ^{B)}	mm	38	40	42	45	45
Collection box	l	53	53	53	53	53
Weight according to EPTA-Procedure 01:2014	kg	31.3	31.3	30.5	30.5	30.5
Protection class		⊕/I	⊕/I	⊕/I	⊕/I	⊕/I

A) The S 6 operating mode (40 %) indicates a load profile of 40 s load and 60 s idle time. For practical application, continuous operation is permitted.

B) Depending on the hardness of the wood.

Starting cycles generate brief voltage drops. Interference with other equipment/machines may occur in case of unfavourable mains system conditions. Malfunctions are not to be expected for system impedances below **0,36** ohm. If in doubt, please contact your electricity supplier.

Noise/Vibration Information

		3 600 H03 0..	3 600 H03 2..
		3 600 H03 1..	3 600 H03 3..
Noise emission values determined according to EN 50434			
Typically the A-weighted noise levels of the product are:			
- Sound pressure level	dB(A)	81	82
- Sound power level	dB(A)	89	90
- Uncertainty K	dB	= 3,0	= 2,0

That the declared vibration total value(s) and the declared noise emission value(s) have been measured in accordance with a standard test method and may be used for comparing one machine with another.

That the declared vibration total value(s) and the declared noise emission value(s) may also be used in a preliminary assessment of exposure.

That the vibration and noise emissions during actual use of the machine can differ from the declared total value depending on the ways in which the machine is used; and of the need to identify safety measures to protect the operator that are based on an estimation of exposure in the actual conditions of use (taking account of all parts of the operating cycle such as the times when the machine is switched off and when it is running idle in addition to the trigger time).

Assembly

For Your Safety

► **Warning! Switch off, remove plug from mains before adjusting or cleaning. The same applies when the mains cable is damaged, cut or entangled.**

Observe correct mains voltage: The voltage of the power source must agree with the voltage specified on the nameplate of the unit. Equipment marked with 230 V can also be connected to 220 V or 240 V.

The circuit must at least be protected as follows:

AXT 22 D/25 D/23 TC/25 TC/2550 TC = 13 A

An extension cable with a cross section that is too small causes a distinct reduction in the performance capabilities of the machine. For cables to 25 m in length, a cross section of at least $3 \times 1.5 \text{ mm}^2$ is required, for cables more than 25 m in length, the cross section must be at least 2.5 mm^2 .



WARNING: Inadequate extension cables can be dangerous. Extension cable, plug and socket must be of watertight construction and intended for outdoor use.

The connections (plugs and sockets) should be kept dry and off the ground.

For increased electrical safety use a Residual Current Device (RCD) with a tripping current of not more than 30 mA. Always check your RCD every time you use it.

If the supply cord is damaged, it must be replaced by a Bosch Service Centre.

Use only extension cords, cables, leads and cable reels that comply with EN 61242/IEC 61242 or IEC 60884-2-7 and are of type H05VV-F or H05RN-F.

When using cable drums, these must be completely unreeled.

Unpack

Remove the machine from the package.

Assemble the chute (see figures E – F)

- ① Lift back blade cover plate (12).
- ②③ Hook in chute assembly (8) to the garden product, and then release the blade cover plate (12).
- ④ Press the chute (8) down and turn red clamping knob (9) fully clockwise to lock the chute (8) in place, approximately 5x full turns of the clamping knob (9) are required.

Operation

Starting Operation (see figure G)

- ▶ **Always place the machine on firm level ground. During operation, do not tilt or move.**
- ▶ **The motor will coast after switching off!**

Remove earth from roots. Foreign material such as stones, glass, metals, fabrics or plastics must not enter the chute assembly (8). Otherwise this could damage the cutting system (15).

The chute assembly (8) must be empty.

Starting

Press green button (4).

Stopping

Press the STOP button (5).

In order to protect mechanical parts, wait for 2 seconds before restarting the machine.

Restarting Protection

A mains failure causes machine to switch off.

The machine cannot restart on its own when the power returns.

Return Motion

Press and hold the reverse button (6) to reverse the feed. The cutting system (15) runs backward and frees jammed material.

Overload Protection

Overloading (e. g. blocking of the cutting system (15)) causes the machine to stop after a few seconds, that time a beep is audible.

Press the red STOP button to clear the error. After blocking the tool can start in reverse direction.

Press and hold the reverse button (6) to reverse the cutter to unblock.

In case of starting in the same direction the tool won't start and beeps.

If the blockage cannot be cleared the pressure plate (14) will need to be moved away from the cutter.

The adjustment knob (10) will need to be turned a counter-clockwise direction a small amount until the jammed material is clear. The pressure plate (14) will need adjustment (see "Pressure Plate Adjustment (see figure H)", page 15).

Heavy blockage

If reversing or adjusting the pressure plate does not remove the blockage, **stop** the machine and remove the plug from the mains.

Turn the red clamping knob anticlockwise, pull the blade cover plate backwards and lift off the chute assembly. Lift up the blade cover plate and **carefully** remove all residues from the cutting system. Wear protective gloves and be careful with the sharp blades of the cutting system.

Working Advice

- ▶ **Wear eye protection, hearing protection and safety gloves at all times whilst operating the machine.**
- ▶ **Always check before use that the collection box and chute assembly are fitted correctly.**

The machine is fitted with sensors. If the collection box (11) and the chute assembly (8) are not correctly positioned, the machine will not start and the buzzer beeps (on **AXT 23 TC/25 TC/2550 TC** also the 2 LEDs (13) flash).

Press the red STOP button to clear the error.

Insert the material to be shredded. The material will be fed by the cutting system (15) without further assistance.

- ▶ **Longer material standing out from the machine could lash out when being pulled in by the knives! Please keep at safe a distance!**

Only insert as much material so that the chute assembly (8) will not be blocked up.

Shred withered, moist material and garden waste which has been stored for some days alternately with branches. This prevents the cutting system (15) from clogging.

Do not fill soft waste such as kitchen rubbish into the shredder but compost directly.

Take care that the shredded material can fall freely from the discharge chute – danger of backing up!

The ventilation slots **(3)** must not be covered by the shredded material.

Avoid blocking the discharge chute with shredded material as this could result in kickback of material through the chute assembly **(8)** opening.

Advice on Shredding

Branches become harder to shred depending on the type, age and dryness of the wood.

For best results, shred fresh branches soon after they have been cut.

Soft garden waste should be shredded in smaller loads, particularly when wet. Any blockages can be avoided by intermittently shredding branches.

Pressure Plate Adjustment (see figure H)

The pressure plate **(14)** is factory adjusted and may not require adjustment before the first use.

Adjustment of the pressure plate **(14)** is necessary as a result of wear (shredded material, e. g. branches, hangs together as a chain and is not properly cut through).

With the motor running in the forward direction (green button **(4)**), turn the adjustment knob **(10)** a small amount at a time in a clock wise direction until a light grinding sound can be heard (the cutting system **(15)** cuts the pressure plate **(14)** to the proper clearance, and some small aluminium shavings fall out of the ejection chute).

To check, look for shavings in the collection box **(11)**.

Readjust only to the required extent, otherwise the pressure plate **(14)** could wear unnecessarily.

Troubleshooting

The following chart lists problem symptoms, possible causes and corrective action, if your machine does not operate properly. If these do not identify and correct the problem, contact your service agent.

Warning! Switch the product off and pull the mains plug before any maintenance or cleaning. The same applies when the mains cable is damaged, cut or entangled.

Problem	Possible Cause	Corrective Measure
Machine fails to operate	Collection box not fitted correctly	Fit collection box correctly
	Chute assembly not fitted correctly	Fit chute assembly correctly
	Mains socket faulty	Use another socket
	Extension cable damaged	Inspect cable, replace if damaged
	The machine is overheated	Wait until the machine cools down
	Fuse faulty / blown	Replace fuse
Machine beeps (also two lights on AXT 23 TC/25 TC/2550 TC) and does not start	Collection box/chute is not correctly assembled	Ensure the collection box is in position Ensure the chute assembly is in position and clamped by turning the clamping knob (red) fully clockwise
Machine periodically beeps three times and does not start. (also two lights are flashing rapidly the same way on AXT 23 TC/25 TC/2550 TC)	The electronic control unit is overheated	Press the STOP button. Wait until the machine cools down. The machine will beep for 2 seconds and switch to standby.
One flashing light on (AXT 23 TC/25 TC/2550 TC).	None, this is ok, machine is plugged in and ready to use.	
Machine periodically beeps and does not start, error cannot be cleared pressing STOP button (also two lights are flashing rapidly the same way on AXT 23 TC/25 TC/2550 TC)	Undervoltage protection	Restart machine. Check extension cable is as required in instructions (lower quality extension cables can cause error) When powered by aggregator, check its performance.

Problem	Possible Cause	Corrective Measure
Machine beeps continuously for 10 seconds and does not start, error cannot be cleared pressing STOP button (also two lights are blinking the same way on AXT 23 TC/25 TC/2550 TC)	The electronic control unit is faulty	Contact your Bosch Service Centre
Machine struggles to grip material	Material to be shredded is wet and soft	Use the prodder to push the material into the machine
Machine is blocked	Material to be shredded is wet and soft/Too much soft green material has been fed into the machine at once	Clear jammed material (always wear protective gloves) Use the reverse button (see "Return Motion", page 14)
Branches in collection box are not fully cut	Pressure plate requires adjustment	(see "Pressure Plate Adjustment (see figure H)", page 15)
Machine beeps and motor won't start	Pressure plate is overtightened	Push in adjusting knob (10) and insert Allen key (16) (sized 5 – not included) into the recess on the end of adjusting screw and release anti clockwise (see figure I). Then repeat pressure plate adjustment (see "Pressure Plate Adjustment (see figure H)", page 15)

Maintenance and Service

Maintenance and cleaning

- ▶ **Warning! Switch the product off and pull the mains plug before any maintenance or cleaning. The same applies when the mains cable is damaged, cut or entangled.**
- ▶ **Always wear protective gloves when using, adjusting or cleaning the garden product.**

Regularly check for obvious defects such as loose, dislodged or damaged blades, loose fixings, and worn or damaged components.

Check that covers and guards are undamaged and correctly fitted. Carry out necessary maintenance or repairs before using.

If the garden product should happen to fail despite the care taken in manufacture and testing, repair should be carried out by an authorised customer service agent for Bosch garden products.

Removing the Pressure Plate (see figure J)

- ▶ **Warning! Switch the product off and pull the mains plug before any maintenance or cleaning. The same applies when the mains cable is damaged, cut or entangled.**
- ▶ **Always wear protective gloves when using, adjusting or cleaning the garden product.**

The cutting system **(15)** and the pressure plate **(14)** have a life expectancy of several years under normal usage and when adjusted according to instructions.

Use the following to remove the pressure plate **(14)**, to aid cleaning or for replacement:

1. Unscrew the pressure plate screw fully as shown.
2. Lift out pressure plate **(14)** using screw driver.

Assembly is carried out in reverse order. The pressure plate **(14)** must then be readjusted (see "Pressure Plate Adjustment (see figure H)", page 15).

After Use/Storage

The shredder must not be cleaned with high-pressure cleaners or running water.

Clean the exterior of tool thoroughly using a soft brush and cloth. Do not use water, solvents or polishes. Remove all grass and debris, especially from the ventilation slots **(3)**.

Store the machine in a dry place. Do not place other objects on top of the tool

Cable can be stored on the shredder as shown (only UK). (see figure K).

The shredder can be stored as in figure B by removing the chute assembly.

After-Sales Service and Application Service

Our after-sales service responds to your questions concerning maintenance and repair of your product as well as spare parts. You can find explosion drawings and information on

spare parts at: www.bosch-pt.com

The Bosch product use advice team will be happy to help you with any questions about our products and their accessories.

In all correspondence and spare parts orders, please always include the 10-digit article number given on the nameplate of the product.

Great Britain

Robert Bosch Ltd. (B.S.C.)

P.O. Box 98
Broadwater Park
North Orbital Road
Denham Uxbridge
UB 9 5HJ

At www.bosch-pt.co.uk you can order spare parts or arrange the collection of a product in need of servicing or repair.

Tel. Service: (0344) 7360109

E-Mail: boschservicecentre@bosch.com

You can find further service addresses at:

www.bosch-pt.com/serviceaddresses

Disposal

The product, accessories and packaging should be sorted for environmental-friendly recycling.



Do not dispose of products into household waste!

Only for EU countries:

According to the European Directive 2012/19/EU on Waste Electrical and Electronic Equipment and its implementation into national law, power tools that are no longer usable must be collected separately and disposed of in an environmentally friendly manner.

If disposed incorrectly, waste electrical and electronic equipment may have harmful effects on the environment and human health, due to the potential presence of hazardous substances.

Only for United Kingdom:

According to The Waste Electrical and Electronic Equipment Regulations 2013 (SI 2013/3113) (as amended), products that are no longer usable must be collected separately and disposed of in an environmentally friendly manner.

Français

Consignes de sécurité

Attention ! Lire avec attention toutes les instructions qui suivent. Se familiariser avec les éléments de commande et l'utilisation appropriée de l'outil de jardin. Conserver les instructions d'utilisation à un endroit sûr pour pouvoir les consulter ultérieurement.

Explication des symboles se trouvant sur l'outil de jardin



Indications générales sur d'éventuels dangers.



Lire soigneusement ces instructions d'utilisation.



Avant de démonter les pièces de l'outil de jardin, arrêter l'outil de jardin et retirer la fiche de secteur de la prise de courant. Au cas où le câble serait endommagé ou coupé pendant le travail, ne pas y toucher mais immédiatement retirer la fiche de secteur de la prise de courant. N'utilisez jamais l'appareil lorsque le câble de secteur est endommagé.



Portez toujours des gants de protection, des chaussures fermées et des pantalons longs.



Danger : lame en rotation ! Ne pas mettre les mains ni les pieds dans l'ouverture tant que l'outil de jardin est en fonctionnement.



Prendre les précautions nécessaires pour que les personnes se trouvant à proximité ne risquent pas d'être blessées par des projections provenant de l'outil.



Avertissement : Maintenir une distance de sécurité quand l'outil de jardin est en marche.



Attendez l'arrêt total de tous les éléments de l'outil de jardin avant de les toucher.



Porter des lunettes de protection et une protection auditive.



Ne pas utiliser l'outil de jardin par temps de pluie et ne pas l'exposer à la pluie.



Ne marchez pas sur le bac de récupération.

Utilisation

- ▶ **Ne mettez pas les mains dans l'entonnoir durant le fonctionnement. Une fois éteint, l'outil de jardin continue à tourner pendant quelques secondes.**
- ▶ Ne laissez jamais un enfant ou une autre personne n'ayant pas pris connaissance des instructions d'utilisation se servir du produit. Il est possible que les réglementations

nationales limitent l'âge minimum de l'opérateur. Gardez le produit non utilisé hors de la portée des enfants.

- ▶ Ce produit n'est pas conçu pour être utilisé par des personnes (enfants compris) souffrant d'un handicap physique, sensoriel ou mental ou par des personnes n'ayant pas l'expérience et / ou les connaissances nécessaires, à moins qu'elles ne soient surveillées par une personne responsable de leur sécurité ou qu'elles aient été instruites quant au maniement du produit. Les enfants doivent être surveillés pour s'assurer qu'ils ne jouent pas avec le produit.
 - ▶ Avant la mise en fonctionnement, l'outil de jardin doit être monté conformément aux instructions jointes.
 - ▶ Pour plus de sécurité utiliser un disjoncteur différentiel (RCD) avec un courant de défaut de 30 mA maximum. Vérifiez le disjoncteur différentiel avant chaque utilisation.
 - ▶ N'utilisez que des rallonges autorisées pour l'extérieur et étanches aux projections d'eau.
 - ▶ Ne touchez pas la fiche et la prise de courant avec les mains humides.
 - ▶ N'écrasez pas le câble d'alimentation ou la rallonge, ne les coincez pas et ne les tirez pas sous risque de les endommager. Protégez le câble contre la chaleur, l'huile et les bords tranchants.
 - ▶ Durant le service, aucune autre personne ni animal ne doit se trouver dans un rayon de 3 m autour du produit. Dans la zone de travail, l'opérateur est responsable vis-à-vis de tiers.
 - ▶ Bosch ne peut garantir un fonctionnement impeccable que si seuls les accessoires Bosch d'origine sont utilisés.
 - ▶ Familiarisez-vous avec les instructions d'utilisation avant de travailler avec l'outil de jardin.
 - ▶ Ne portez pas de vêtements amples ou de rubans pendants ou de cravates.
 - ▶ Faites fonctionner l'outil de jardin dans un endroit dégagé et sans objets aux alentours (p. ex. pas trop près d'un mur ou d'autres objets fixes) sur une surface plane et solide.
 - ▶ Ne faites pas fonctionner l'outil de jardin sur une surface pavée ou recouverte de graviers. Les déchets éjectés peuvent causer des blessures.
 - ▶ Avant la mise en service, contrôlez que toutes les vis, tous les écrous et autres composants de fixation soient correctement fixés et que les dispositifs de protection et de déflexion soient correctement mis en place. Remplacez les plaques d'avertissement endommagées ou illisibles.
 - ▶ Avant de démarrer, assurez-vous que l'entonnoir est libre.
 - ▶ Tenez le visage et le corps à distance de l'ouverture de l'entonnoir.
 - ▶ Évitez que les mains et d'autres parties du corps ou des vêtements parviennent dans l'entonnoir ou dans l'ouverture d'éjection ou à proximité des pièces en mouvement.
 - ▶ Veillez à toujours garder une position stable et un bon équilibre. Ne vous penchez pas trop en avant. Durant le remplissage, ne vous mettez pas sur une position plus élevée que celle du pied de l'outil de jardin.
 - ▶ Gardez une distance suffisante par rapport à la zone d'éjection lorsque vous travaillez avec l'outil de jardin.
 - ▶ Veillez tout particulièrement à ce qu'il n'y ait pas de pièces en métal, de pierres, de bouteilles, canettes ou autres corps étrangers parmi les déchets à introduire dans l'outil de jardin.
- Au cas où le mécanisme de coupe heurterait un corps étranger ou que l'outil de jardin commencerait à faire des bruits étranges ou à vibrer, arrêtez immédiatement l'outil de jardin pour arrêter le couteau. Retirez la fiche de la prise de courant et procédez comme suit :
- Inspectez le dommage.
 - Remplacez toutes les pièces endommagées ou réparez-les.
 - Contrôlez si des pièces se sont détachées et, le cas échéant, resserrez-les.
- ▶ Ne jamais essayer de réparer l'outil de jardin sauf si vous avez la formation nécessaire.
 - ▶ Faites attention à ce que les déchets coupés n'obturent pas la zone d'éjection ; ceci entrave l'éjection des déchets broyés et peut provoquer un contrecoup dans l'entonnoir.
 - ▶ Quand l'outil de jardin est obturé, arrêtez-le et attendez l'arrêt complet du couteau. Retirez la fiche de la prise de courant avant d'enlever les déchets broyés de l'outil de jardin.
 - ▶ S'assurer que les couvercles et les dispositifs de protection ne sont pas endommagés et qu'ils sont correctement branchés. Avant d'utiliser l'appareil, effectuer les travaux d'entretien et de réparation éventuellement nécessaires.
 - ▶ N'essayez pas de modifier la vitesse de rotation du moteur. Lorsqu'il y a un problème, contactez le service après-vente Bosch.
 - ▶ Tenez les ouïes de ventilation exemptes de résidus ou autres objets afin d'éviter un endommagement du moteur ou un incendie éventuel.
 - ▶ Ne soulevez ni transportez jamais l'outil de jardin pendant que le moteur est en marche.
 - ▶ Arrêtez l'outil de jardin, attendez l'arrêt complet du couteau et retirez la fiche de la prise de courant à chaque fois que vous quittez la zone de travail.
 - ▶ Ne basculez pas l'outil de jardin mis en marche.
 - ▶ N'exposez pas l'outil de jardin à la pluie. Gardez l'outil de jardin toujours dans un endroit sec.
 - ▶ Si vous utilisez un groupe électrogène, faites attention à ce qu'il soit équipé d'un réglage de tension automatique pour éviter tout endommagement causé par une surtension.





Entretien et stockage

- ▶ Au cas où l'outil de jardin doit être mis hors service pour des travaux d'entretien, pour stockage ou changement d'accessoires, arrêtez l'outil de jardin, retirez la fiche de la prise de courant et laissez-le refroidir. Avant chaque inspection ou ajustage etc., assurez-vous que toutes les pièces mobiles sont complètement arrêtées.

- ▶ Observez la maintenance de l'outil de jardin et maintenez-le propre.
- ▶ Contrôlez l'outil de jardin et, pour des raisons de sécurité, remplacez les pièces usées ou endommagées.
- ▶ Veillez à ce que les pièces de rechange soient des pièces d'origine Bosch.
- ▶ Au cas où une rallonge serait utilisée, ses caractéristiques ne doivent pas être inférieures à celles du câble de secteur de l'outil de jardin.
- ▶ Contrôlez les câbles d'alimentation et la rallonge à intervalles réguliers afin de détecter des signes d'endommagement ou de vieillissement. N'utilisez pas l'outil de jardin lorsque les câbles sont endommagés.
- ▶ Lors du réglage du mécanisme de coupe, n'oubliez pas que lorsque le moteur est déconnecté de l'alimentation en courant par l'arrêt forcé et qu'il ne peut pas être mis en marche, le mécanisme de coupe peut toutefois bouger lorsqu'on tourne le moteur de la main.
- ▶ N'essayez en aucun cas de mettre hors service l'arrêt forcé.

Symboles

Les symboles suivants sont importants pour pouvoir lire et mieux comprendre le mode d'emploi. Mémoriser ces symboles et leur signification. L'interprétation correcte des symboles vous permettra de mieux utiliser l'outil en toute sécurité.

Symbole	Signification
	Direction de déplacement
	Direction de réaction
	Mise en marche
	Arrêt
	Accessoires/pièces de rechange

Description et performances du produit



Lire toutes les consignes de sécurité et instructions. Le non-respect de ces consignes de sécurité et instructions peut entraîner un choc électrique, un incendie et/ou de graves blessures.

Veillez tenir compte des illustrations dans la partie arrière de la notice d'utilisation.

Caractéristiques techniques

Broyeur silencieux	AXT 22 D	AXT 25 D	AXT 23 TC	AXT 25 TC	AXT 2550 TC
Numéro d'article	3 600 H03 0..	3 600 H03 1..	3 600 H03 2..	3 600 H03 3..	3 600 H03 3..

Utilisation conforme

L'outil de jardin est conçu pour broyer des déchets de jardin en fibre et en bois dans le domaine privé et les jardins particuliers.

Le bac de récupération est conçu pour garder les déchets broyés et pour garder et stocker l'entonnoir et le poussoir. Le bac de récupération ne doit pas être utilisé à d'autres fins.

Accessoires fournis (voir figure D)

Retirer avec précaution l'appareil de l'emballage, vérifiez si tous les éléments suivants sont complets :

- Broyeur
- Entonnoir
- Poussoir
- Bac de récupération
- Instructions d'utilisation
- Fiche de secteur**

Si des pièces manquent ou sont endommagées, veuillez contacter votre revendeur.

Une fois complètement assemblée, l'outil de jardin pèse environ **30,5 – 31,3 kg**. Si besoin est, faites-vous aider pour retirer l'outil de jardin de son emballage.

****différent selon les pays**

Éléments illustrés (voir figures A-L)

La numérotation des éléments se réfère à la représentation du produit sur les pages graphiques.

- (1) Châssis
- (2) Fiche de secteur^{a)}
- (3) Ouïes de ventilation
- (4) Touche verte
- (5) Touche d'arrêt rouge
- (6) Touche de retour
- (7) Poussoir
- (8) Entonnoir
- (9) Bouton de blocage
- (10) Bouton de réglage
- (11) Bac de récupération
- (12) Couvercle du mécanisme de coupe
- (13) Affichage LED (AXT 23 TC/25 TC/2550 TC)
- (14) Contre-lame
- (15) Système de coupe
- (16) Clé mâle pour vis à six pans creux^{b)}

a) **différent selon les pays**

b) **Les accessoires décrits ou illustrés ne sont pas tous compris dans la fourniture. Vous trouverez l'ensemble des accessoires dans notre gamme d'accessoires.**

Broyeur silencieux		AXT 22 D	AXT 25 D	AXT 23 TC	AXT 25 TC	AXT 2550 TC
Puissance absorbée, S 6 (40/60 s) ^{A)}	W	2200	2500	2300	2500	2500
Puissance absorbée, S 1	W	2000	2300	2100	2300	2300
Vitesse de la tête de coupe	min ⁻¹	40	40	40	40	40
Système de coupe		Cylindre à fraiser	Cylindre à fraiser	Turbine-Cut	Turbine-Cut	Turbine-Cut
Diamètre max. des branches ^{B)}	mm	38	40	42	45	45
Bac de récupération	l	53	53	53	53	53
Poids suivant EPTA-Procédure 01:2014	kg	31,3	31,3	30,5	30,5	30,5
Classe de protection		⊕/I	⊕/I	⊕/I	⊕/I	⊕/I

A) Le mode de service S 6 (40 %) désigne un profil de charge supposant une charge de 40 s et une marche à vide de 60 s. Pour une utilisation dans la pratique, un service permanent est possible.

B) Suivant la nature des déchets à broyer.

Les processus de mise en fonctionnement provoquent des baisses de tension momentanées. En cas de conditions de secteur défavorables, il peut y avoir des répercussions sur d'autres appareils. Pour des impédances de secteur inférieures à **0,36 Ohm**, il est assez improbable que des perturbations se produisent. En cas de doute, contactez votre distributeur.

Niveau sonore et vibrations

		3 600 H03 0..	3 600 H03 2..
		3 600 H03 1..	3 600 H03 3..
Valeurs d'émissions acoustiques déterminées conformément à EN 50434			
Les mesures réelles (A) des niveaux sonores typiques de l'appareil sont :			
- Niveau de pression acoustique	dB(A)	81	82
- Niveau d'intensité acoustique	dB(A)	89	90
- Incertitude K	dB	= 3,0	= 2,0

La / les valeurs totales des vibrations déclarées et la / les valeurs d'émission sonore déclarées ont été mesurées selon une procédure de test standardisée et peuvent être utilisées pour comparer un outil électrique avec un autre.

La / les valeurs totales des vibrations et la / les valeurs d'émission sonore déclarées peuvent également être utilisées pour une estimation préliminaire de l'exposition.

Les émissions des vibrations et de bruit pendant l'utilisation réelle de l'outil électroportatif peuvent différer des valeurs déclarées, en fonction de la manière dont l'outil électroportatif est utilisé, en particulier du type de pièce à usiner ; il est nécessaire de définir des mesures de sécurité pour la protection de l'opérateur sur la base d'une estimation de l'exposition aux vibrations dans les conditions réelles d'utilisation (en tenant compte de toutes les parties du cycle de fonctionnement, par exemple les périodes où l'outil électroportatif est arrêté et les périodes où il est mis en marche mais fonctionne sans charge)

Montage

Pour votre sécurité

► **Attention ! Avant d'effectuer tout travail de maintenance ou de nettoyage, arrêter l'outil électroportatif et retirer la fiche de secteur de la prise de courant. Ceci vaut également lorsque le câble électrique est endommagé, incisé ou emmêlé.**

Respecter la tension du réseau : La tension de la source de courant doit correspondre aux les indications se trouvant sur la plaque signalétique de l'outil de jardin. Les outils de jardin marqués 230 V peuvent également fonctionner sous 220/240 V.

Le circuit électrique doit être protégé au moins comme suit :

AXT 22 D/25 D/23 TC/25 TC/2500 TC = 13 A

L'utilisation d'une rallonge électrique dont la section de conducteur est trop faible entraîne une réduction importante de la puissance de l'outil de jardin. La section du conducteur d'un câble dont la longueur est inférieure à 25 m doit être égale à $3 \times 1,5 \text{ mm}^2$, pour les câbles au-delà de 25 m, la section du conducteur doit être de $2,5 \text{ mm}^2$ au moins.



PRECAUTION : Des rallonges non conformes aux instructions peuvent être dangereuses.

Les versions de câble de rallonge, fiche et accouplement doivent être étanches à l'eau et autorisées pour une utilisation à l'extérieur.

Les connexions de câble (fiche et prises de courant) doivent être sèches et ne pas reposer sur le sol.

Pour plus de sécurité, utilisez un disjoncteur différentiel avec un courant de défaut de 30 mA maximum. Avant chaque utilisation de la machine, contrôlez ce disjoncteur différentiel.

Si le câble d'alimentation est endommagé, il ne doit être réparé que dans un atelier agréé Bosch.

N'utiliser que des rallonges, câbles, conduites ou dévidoirs qui correspondent aux normes EN 61242 / IEC 61242 ou IEC 60884-2-7 et du type H05VVV-F ou H05RN-F.

Lorsque des dévidoirs sont utilisés, ceux-ci doivent être déroulés.

Déballage.

Sortez l'outil de jardin de l'emballage.

Montage de l'entonnoir (voir figures E – F)

- 1 Faites pivoter le couvercle du mécanisme de coupe (12) vers l'arrière.
- 2/3 Accrochez l'entonnoir (8) dans l'outil de jardin et relâchez ensuite le couvercle du mécanisme de coupe (12).
- 4 Poussez l'entonnoir (8) vers le bas et tournez le bouton de blocage rouge (9) jusqu'à la butée dans le sens des aiguilles d'une montre pour bloquer l'entonnoir (8) ; pour ce faire, environ 5 tours complets du bouton de blocage (9) sont nécessaires.

Fonctionnement

Mise en service (voir figure G)

- **Ne montez l'outil de jardin que sur une surface solide, horizontale. Ne basculez pas l'outil de jardin mis en marche.**
- **Une fois éteint, le moteur ne s'immobilise pas instantanément !**

Éliminez les mottes de terre collant aux souches et aux racines. Les corps étrangers tels que pierres, morceaux de verre ou de métaux, textiles ou matières plastiques ne doivent pas être introduits dans l'entonnoir (8). Sinon, le cylindre de coupe (15) risque d'être endommagé.

L'entonnoir (8) doit être vide.

Mise en marche

Appuyez sur la touche verte (4).

Arrêt

Appuyez sur la touche d'arrêt rouge (5).

Afin de protéger la mécanique, vous ne pouvez pas redémarrer l'outil de jardin pendant 2 s.

Protection contre un démarrage intempestif

En cas de panne de courant, l'outil de jardin s'arrête.

Après activation de l'alimentation en énergie, l'outil de jardin ne peut pas se remettre en marche automatiquement.

Retour

Appuyez sur la touche de retour (6) et maintenez-la appuyée pour inverser le sens de rotation.

Le cylindre de coupe (15) tourne dans le sens inverse et dégage ainsi les déchets bloqués.

Protection contre la surcharge

Une charge trop importante (p. ex. cylindre de coupe (15)) entraîne, après quelques secondes, l'arrêt de l'outil de jardin, un signal sonore se fait entendre.

Appuyez sur la touche d'arrêt rouge pour supprimer le défaut. Redémarrez ensuite l'outil de jardin dans le sens inverse.

Appuyez sur la touche de retour (6) et maintenez-la appuyée pour dégager le mécanisme de coupe bloqué.

Si vous essayez de redémarrer l'outil de jardin dans le même sens, il ne pourra pas démarrer et émettra un signal sonore.

S'il est impossible d'éliminer le blocage, la contre-lame (14) doit être retirée du mécanisme de coupe.

Le bouton de réglage (10) doit être tourné un peu dans le sens inverse des aiguilles d'une montre jusqu'à ce que les déchets « bloqués » soient libérés. Ensuite, la contre-lame (14) doit être ajustée (voir « Réajuster la contre-lame (voir figure H) », Page 22).

Obturation importante

Si la marche arrière ou le réglage de la contre-lame ne permettent pas d'éliminer l'obturation, **arrêtez** la machine et débranchez la fiche de la prise de courant.

Tournez le bouton de blocage rouge dans le sens inverse des aiguilles d'une montre, tirez le couvercle du mécanisme de coupe vers l'arrière et soulevez l'entonnoir. Soulevez le couvercle du mécanisme de coupe et retirez **avec précaution** tous les débris du mécanisme de coupe. Portez des gants de protection et soyez prudent avec les lames tranchantes du mécanisme de coupe.

Instructions de travail

- **Lors du travail avec l'outil de jardin, portez toujours des lunettes de protection et des gants de protection.**
- **Contrôlez avant chaque utilisation le montage correcte du bac de récupération et de l'entonnoir.**

L'outil de jardin est équipé de capteurs. Si le bac de récupération (11) et l'entonnoir (8) ne sont pas correctement positionnés, l'outil de jardin ne démarre pas et un signal sonore se fait entendre (pour **AXT 23 TC/25 TC/2550 TC**, en plus les 2 LED (13) clignotent).

Appuyez sur la touche d'arrêt rouge pour supprimer le défaut.

Introduisez les déchets à broyer. Les déchets introduits sont entraînés automatiquement par le cylindre de coupe **(15)**.

► **Les déchets à broyer longs qui dépassent le bord de l'outil de jardin risquent de dévier lorsqu'ils sont entraînés ; respectez toujours une distance de sécurité suffisante !**

Alimentez l'appareil sans jamais boucher l'entonnoir **(8)**.

Broyez les déchets de jardin jaunés et humides ou déjà vieux de quelques jours en les mélangeant à des branchages. Ceci évite un blocage du cylindre de coupe **(15)**.

Ne broyez pas de déchets mous ou sans consistance tels que les déchets de cuisine, mais compostez-les directement.

Veillez à ce que les déchets broyés puissent tomber librement de l'orifice d'éjection - Risque d'engorgement !

Les ouïes de ventilation **(3)** ne doivent pas être couvertes par les déchets broyés.

Évitez d'obtenir l'orifice d'éjection, étant donné que cela peut entraîner un contrecoup des déchets à broyer dans l'entonnoir **(8)**.

Conseils pour le travail de broyage

En fonction du type, de l'âge et de l'aridité du bois, les branches se laissent plus ou moins facilement broyer.

Les meilleurs résultats sont obtenus lorsque les branches fraîches sont broyées peu de temps après avoir été coupées.

Il est recommandé de broyer les déchets de jardin mous en petites quantités, notamment quand les déchets à broyer sont humides. Il est possible d'éviter des blocages par un broyage périodique de branches.

Réajuster la contre-lame (voir figure H)

La contre-lame **(14)** est ajustée en usine et ne nécessite aucun ajustage avant la première mise en marche.

Le réajustage de la contre-lame **(14)** est nécessaire à cause de l'usure (p. ex. si les déchets à broyer tels que des branches sont groupés en chaîne et ne peuvent pas être broyées facilement).

Le moteur en marche avant (touche verte) **(4)**, tournez le bouton de réglage **(10)** en petits pas dans le sens des aiguilles d'une montre jusqu'à ce qu'un léger bruit de friction se fasse entendre (le cylindre de coupe **(15)** ponce la contre-lame **(14)** jusqu'à ce que celle-ci ait la distance appropriée ; ce faisant, des petits copeaux d'aluminium tombent de l'orifice d'éjection).

Contrôlez ceci en vérifiant si des copeaux se trouvent dans le bac de récupération **(11)**.

Ne réajustez pas plus que nécessaire, pour éviter d'user la contre-lame **(14)** inutilement.

Dépistage de défauts

Le tableau suivant montre les types de pannes et indique comment y remédier si la machine ne fonctionne pas correctement. Si malgré cela le problème ne se laisse pas localiser et résoudre, contacter votre Service Après-Vente.

Attention ! Avant d'effectuer des travaux de maintenance ou de nettoyage, arrêter l'outil et débrancher la fiche de la prise de courant. Il en va de même si le câble électrique est endommagé, coupé ou emmêlé.

Symptôme	Cause possible	Remède
L'outil de jardin ne fonctionne pas	Le bac de récupération n'est pas correctement monté	Montez le bac de récupération correctement
	L'entonnoir n'est pas correctement monté	Montez l'entonnoir correctement
	La prise de courant est défectueuse	Utiliser une autre prise
	Rallonge endommagée	Vérifier le câble et le remplacer, s'il est endommagé
	L'outil de jardin surchauffe	Attendez que l'outil de jardin ait refroidi
	Le fusible a sauté	Remplacer le fusible
Le signal sonore se fait entendre (pour AXT 23 TC/25 TC/2550 TC , en plus deux LED clignotent), et l'outil de jardin ne démarre pas.	Le bac de récupération / l'entonnoir n'est pas correctement monté	Assurez-vous que le bac de récupération est dans la bonne position Assurez-vous que l'entonnoir est dans la bonne position et qu'il est serré par une rotation du bouton de blocage rouge dans le sens des aiguilles d'une montre
L'outil de jardin émet périodiquement un triple signal sonore et ne démarre pas. (sur AXT 23 TC/25 TC/2550 TC , deux	L'unité de commande électronique surchauffe	Appuyez sur la touche d'arrêt. Attendez que la machine ait refroidi. La machine émet un signal sonore pendant 2 secondes et l'interrupteur se met en mode de veille.

Symptôme	Cause possible	Remède
LED supplémentaires clignotent)		
Une LED clignote (sur AXT 23 TC/25 TC/2550 TC)	Aucune ; le clignotement de la LED est correct ; l'outil de jardin est raccordé à l'alimentation en courant et prêt à être mis en service	
L'outil de jardin émet un signal sonore à intervalles et ne démarre pas, le défaut ne peut pas être supprimé en appuyant sur la touche STOP (sur AXT 23 TC/25 TC/2550 TC deux LED clignotent en plus)	Dispositif de protection contre les sous-tensions	Redémarrez l'outil de jardin. Vérifiez que la rallonge répond aux exigences (une rallonge de qualité inférieure peut provoquer des erreurs) Si vous utilisez un agrégateur, vérifiez qu'il fonctionne correctement.
L'outil de jardin émet un signal sonore continu pendant 10 secondes et ne démarre pas, le défaut ne peut pas être supprimé en appuyant sur la touche STOP (sur AXT 23 TC/25 TC/2550 TC deux LED clignotent en plus)	L'unité de commande électronique est défectueuse	S'adresser au Service Après-Vente agréé Bosch
L'outil de jardin a du mal à saisir le matériau	Le matériau à broyer est humide et mou	Utilisez le poussoir pour pousser les déchets à broyer dans l'outil de jardin
L'outil de jardin est bloqué	Le matériau à broyer est humide et mou / trop de matière verte molle a été introduite dans la machine en une seule fois	Enlever le blocage des déchets à broyer (toujours porter des gants de jardin) Actionnez la touche d'inversion (voir « Retour », Page 21)
Les branches dans le bac de récupération ne sont pas entièrement coupées	La contre-lame doit être réajustée	(voir « Réajuster la contre-lame (voir figure H) », Page 22)
L'outil de jardin émet un bip et le moteur ne démarre pas	Mauvais ajustage de la contre-lame	Appuyer sur le bouton de réglage (10) , introduire une clé pour vis à six pans creux (16) (5 mm – pas fourni avec l'outil) dans l'encoche de la tête de vis et, par une rotation dans le sens inverse des aiguilles d'une montre, desserrer la vis de réglage et la contre-lame (voir figure I) Après élimination du blocage, réajustez la contre-lame (voir « Réajuster la contre-lame (voir figure H) », Page 22)

Entretien et Service Après-Vente

Nettoyage et entretien

- **Attention ! Avant d'effectuer des travaux de maintenance ou de nettoyage, arrêter l'outil et débrancher la fiche de la prise de courant. Il en va de même si le câble électrique est endommagé, coupé ou emmêlé.**

- **Toujours porter des gants de protection si vous travaillez avec le broyeur ou si vous voulez effectuer des travaux d'entretien / de nettoyage.**

Contrôlez régulièrement l'outil de jardin afin de détecter des défauts visibles tels que couteaux mal fixés ou endommagés, raccords mal fixés ou pièces usées ou endommagées. S'assurer que les couvercles et les dispositifs de protection ne sont pas endommagés et qu'ils sont correctement bran-

chés. Avant d'utiliser l'appareil, effectuer les travaux d'entretien et de réparation éventuellement nécessaires.

Si, malgré tous les soins apportés à la fabrication et au contrôle de l'outil de jardin, celui-ci présentait un défaut, la réparation ne doit être confiée qu'à une station de Service Après-Vente agréée pour outillage de jardin Bosch.

Démonter la contre-lame (voir figure J)

- ▶ **Attention ! Avant d'effectuer des travaux de maintenance ou de nettoyage, arrêter l'outil et débrancher la fiche de la prise de courant. Il en va de même si le câble électrique est endommagé, coupé ou emmêlé.**
- ▶ **Toujours porter des gants de protection si vous travaillez avec le broyeur ou si vous voulez effectuer des travaux d'entretien / de nettoyage.**

Dans le cas d'utilisation normale et de réajustage conformément aux instructions, le cylindre de coupe (15) et la contre-lame (14) ont une durée de vie de plusieurs années.

Pour démonter, nettoyer ou remplacer la contre-lame (14), procédez comme suit :

- ❶ Enlevez complètement la vis de la contre-lame conformément à la figure.
- ❷ Sortez la contre-lame (14) à l'aide d'un tournevis.

Le montage s'effectue dans l'ordre inverse. La contre-lame (14) doit ensuite être réajustée (voir « Réajuster la contre-lame (voir figure H) », Page 22).

Après l'opération de travail / l'entreposage de l'appareil

Ne nettoyez pas le broyeur ni avec un nettoyeur haute pression ni à l'aide d'un tuyau d'arrosage.

Nettoyer soigneusement les parties extérieures de l'outil de jardin à l'aide d'une brosse douce ou d'un chiffon. Ne pas utiliser d'eau, de solvants ou de détergents abrasifs. Enlevez toutes les herbes et particules pouvant adhérer sur l'appareil et notamment sur les ouïes de ventilation (3).

Stockez l'outil de jardin à un endroit sec. Ne pas poser d'objets sur l'outil de jardin.

Il est possible de ranger le câble sur le broyeur, conformément à la figure (uniquement Royaume-Uni). (voir figure K). Le broyeur peut être stocké, conformément à la figure B, après avoir démonté l'entonnoir (voir « Montage de l'entonnoir (voir figures E - F) », Page 21).

Service après-vente et conseil utilisateurs

Notre Service après-vente répond à vos questions concernant la réparation et l'entretien de votre produit et les pièces de rechange. Vous trouverez des vues éclatées et des informations sur les pièces de rechange sur le site :

www.bosch-pt.com

L'équipe de conseil utilisateurs Bosch se tient à votre disposition pour répondre à vos questions concernant nos produits et leurs accessoires.

Pour toute demande de renseignement ou toute commande de pièces de rechange, précisez impérativement la référence à 10 chiffres figurant sur l'étiquette signalétique du produit.

France

Réparer un outil Bosch n'a jamais été aussi simple, et ce, en moins de 5 jours, grâce à SAV DIRECT, notre formulaire de retour en ligne que vous trouverez sur notre site internet www.bosch-pt.fr à la rubrique Services. Vous y trouverez également notre boutique de pièces détachées en ligne où vous pouvez passer directement vos commandes.

Vous êtes un utilisateur, contactez : Le Service Clientèle Bosch Outillage Electroportatif
Tel. : 09 70 82 12 99 (Numéro non surtaxé au prix d'un appel local)

E-Mail : sav.outillage-electroportatif@fr.bosch.com

Vous êtes un revendeur, contactez :
Robert Bosch (France) S.A.S.
Service Après-Vente Electroportatif

126, rue de Stalingrad
93705 DRANCY Cédex

Tel. : (01) 43119006

E-Mail : sav-bosch.outillage@fr.bosch.com

Vous trouverez d'autres adresses du service après-vente sous :

www.bosch-pt.com/serviceaddresses

Élimination des déchets

Les outils, ainsi que leurs accessoires et emballages, doivent pouvoir suivre chacun une voie de recyclage appropriée.



Ne pas jeter les outils avec les ordures ménagères !

Seulement pour les pays de l'UE :

Conformément à la directive européenne 2012/19/UE relative aux déchets d'équipements électriques et électroniques et sa mise en vigueur conformément aux législations nationales, les outils électroportatifs dont on ne peut plus se servir doivent être isolés et suivre une voie de recyclage appropriée.

En cas de non-respect des consignes d'élimination, les déchets d'équipements électriques et électroniques peuvent avoir un impact négatif sur l'environnement et la santé des personnes du fait des substances dangereuses qu'ils contiennent.

Valable uniquement pour la France :



FR

Cet appareil
et ses accessoires
se recyclent

À DÉPOSER
EN MAGASIN



À DÉPOSER
EN DÉCHÈTERIE



Points de collecte sur www.quefairedemesdechets.fr

Español

Instrucciones de seguridad

¡Atención! Lea detenidamente las siguientes instrucciones. Familiarícese con los elementos de manejo y el uso reglamentario del producto. Guarde estas instrucciones de servicio en un lugar seguro para posteriores consultas.

Explicación de la simbología utilizada en el aparato para jardín



Advertencia general de peligro.



Lea las instrucciones de servicio con detenimiento.



Antes de desmontar piezas del aparato para jardín, desconecte el mismo y saque el enchufe de la red. Si durante trabajo el cable llega a dañarse o a cortarse, no lo toque, y saque inmediatamente el enchufe de la red. Jamás utilice el aparato estando dañado el cable de red.



Utilice unos guantes de protección, calzado fuerte y pantalones largos.



La cuchilla en rotación puede ser peligrosa. Mantenga alejadas las manos y los pies de las cuchillas con el aparato para jardín en marcha.



Preste atención a que no sean lesionadas por cuerpos extraños proyectados las personas situadas cerca.



Advertencia: Mantenga una separación de seguridad respecto al producto en funcionamiento.



Espere a que todas las piezas del aparato para jardín se hayan detenido por completo antes de tocarlas.



Utilice protectores auditivos y gafas de protección.



No trabajar con el producto en la lluvia, ni exponerlo a ésta.



No se coloque encima de la caja colectora.

Manejo

- ▶ **No manipule en el interior de la tolva durante el funcionamiento. Tras su desconexión, el aparato para jardín sigue en marcha unos segundos hasta detenerse por completo.**
- ▶ Jamás permita que usen el producto niños, ni aquellas personas que no estén familiarizadas con estas instrucciones. Tenga en cuenta la edad mínima que pudiera prescribirse en su país para el usuario. Guarde el producto fuera del alcance de los niños, cuando no lo utilice.
- ▶ Este producto no ha sido diseñado para ser utilizado por personas o niños que presenten una discapacidad física, sensorial o mental, o que dispongan de una experiencia y/o conocimientos insuficientes, a no ser que sean supervisados por una persona encargada de velar por su seguridad o de instruirles en el manejo del aparato. Los niños deberán ser vigilados con el fin de evitar que jueguen con el producto.
- ▶ Antes de conectarlo, es necesario ensamblar completamente el aparato para jardín según las instrucciones adjuntas.
- ▶ Para una mayor seguridad emplee un interruptor diferencial (RCD) para una corriente de fuga máxima de 30 mA. Verifique el funcionamiento correcto del interruptor diferencial antes de cada uso.
- ▶ Únicamente utilice cables de prolongación protegidos contra salpicaduras de agua homologados para su uso en exteriores.
- ▶ No toque el enchufe ni la toma de corriente con las manos mojadas.
- ▶ No pasar por encima, ni aplastar, ni dar tirones del cable de red o de prolongación, para no dañarlos. Proteja el cable del calor, del aceite y de las esquinas agudas.
- ▶ Durante el funcionamiento no deberán encontrarse otras personas ni tampoco animales en un radio de 3 metros. En el área de trabajo la responsabilidad frente a terceros recae sobre el usuario.
- ▶ Bosch únicamente puede garantizar un funcionamiento correcto del aparato para jardín si se utilizan exclusivamente accesorios originales.
- ▶ Familiarícese primero con las instrucciones de servicio antes de intentar trabajar con el aparato para jardín.
- ▶ No lleve puesta ropa holgada, prendas sueltas colgantes, ni corbatas.
- ▶ Utilice el aparato para jardín sobre un firme plano y consistente en un área despejada (p. ej. suficientemente alejado de una pared o de otros objetos fijos).
- ▶ No ponga a funcionar el aparato para jardín sobre un firme pavimentado o de gravilla. El material expulsado puede provocar lesiones.
- ▶ Antes de la puesta en marcha, verifique que estén firmemente sujetos los tornillos, tuercas y demás elementos de

sujeción, y que estén correctamente colocados los dispositivos protectores y las cubiertas. Sustituya las señales de advertencia e indicación dañadas o ilegibles.

- ▶ Asegúrese antes de la puesta en marcha que la tolva esté vacía.
- ▶ Mantenga su cara y cuerpo a una distancia prudencial de la tolva.
- ▶ Evite que sus manos y otros miembros de su cuerpo, así como sus prendas de vestir, puedan penetrar en la tolva en la boca de expulsión, y que se puedan enganchar con las piezas en movimiento.
- ▶ Mantenga siempre una postura estable y trabaje sobre una base firme. No se incline demasiado hacia delante. Al alimentar el aparato para jardín con material no se coloque a una altura superior a la del pie del mismo.
- ▶ Guarde una separación respecto a la zona de expulsión al trabajar con el aparato para jardín.
- ▶ Preste especial atención a que al alimentar el aparato para jardín no introduzca con el material objetos metálicos, piedras, botellas, botes ni demás cuerpos extraños.

Si penetrase un cuerpo extraño en el mecanismo de corte y si el aparato para jardín generase un ruido fuera de lo normal o comenzase a vibrar, desconecte de inmediato el aparato para jardín para detener el mecanismo de corte. Saque el enchufe de la red y proceda según sigue:

- Inspeccione los daños causados.
- Sustituya o repare todas las piezas dañadas.
- Verifique si existen piezas sueltas y apriételas firmemente, si procede.
- ▶ No intente reparar el aparato para jardín a no ser que esté capacitado para ello.
- ▶ Observe que el material procesado no se acumule en la zona de expulsión, ya que ello entorpece el transporte de material y puede provocar un rebote en la tolva.
- ▶ Si el aparato para jardín se atasca, desconéctelo, y espere a que se detenga el mecanismo de corte. Saque el enchufe de la red antes de eliminar la obstrucción en el aparato para jardín.
- ▶ Verifique el buen estado y el correcto montaje de las cubiertas y dispositivos protectores. Antes de su utilización efectúe los trabajos de mantenimiento y reparación que pudieran estar pendientes.
- ▶ No intente modificar el ajuste de las revoluciones del motor. Si existiese un problema, acuda al servicio técnico Bosch.
- ▶ Mantenga limpias y libres las rejillas de refrigeración para evitar un sobrecalentamiento del motor y un posible incendio.
- ▶ Jamás alce o sustente el aparato para jardín con el motor en marcha.
- ▶ Desconecte el aparato para jardín, espere a que se haya detenido el mecanismo de corte, y saque el enchufe de la red siempre que abandone el área de trabajo.
- ▶ No incline el aparato para jardín mientras éste esté funcionando.





- ▶ No exponga a la lluvia el aparato para jardín. Solamente guarde el aparato para jardín en un lugar seco.
- ▶ Si desea alimentarlo a través de un grupo electrógeno éste deberá disponer de un regulador de tensión automático para evitar daños por sobretensión.

Mantenimiento y almacenaje

- ▶ Antes de dar mantenimiento, inspeccionar, guardar o cambiar de accesorio en el aparato para jardín, desconecte el mismo, saque el enchufe de la red, y espere a que éste se enfríe. Asegúrese primero que se hayan detenido todas las piezas móviles antes de cada inspección, ajuste, etc.
- ▶ Cuide el aparato para jardín y manténgalo limpio.
- ▶ Controle el aparato para jardín y sustituya las piezas desgastadas o dañadas para mayor seguridad.
- ▶ Únicamente deberán emplearse piezas de recambio originales Bosch.
- ▶ En caso de utilizar un cable de prolongación, su sección no deberá ser inferior a la del cable de red que incorpora el aparato para jardín.
- ▶ Inspeccione con regularidad los cables de alimentación y los de prolongación en cuanto a daños, y si presentan síntomas de envejecimiento. No utilice el aparato para jardín estando dañado el cable.
- ▶ Al ajustar el mecanismo de corte tenga en cuenta que, si bien la desconexión automática se ha encargado de cortar la alimentación del motor, al girar este último con la mano, gira también el mecanismo de corte.
- ▶ Jamás intente desactivar la desconexión automática.

Simbología

Los símbolos siguientes le ayudarán a entender las instrucciones de servicio al leerlas. Es importante que retenga en su memoria estos símbolos y su significado. La interpretación correcta de estos símbolos le ayudará a manejar mejor y de forma más segura el producto.

Símbolo	Significado
	Dirección de movimiento
	Dirección de reacción
	Conexión
	Desconexión
	Accesorios/Piezas de recambio

Descripción y prestaciones del producto



Lea íntegramente todas las indicaciones de seguridad e instrucciones. En caso de no atenderse a las advertencias de peligro e instrucciones siguientes, ello puede ocasionar una descarga eléctrica, un incendio y/o lesión grave.

ve.

Por favor, tenga en cuenta las figuras que aparecen al final de las instrucciones de uso.

Utilización reglamentaria

El aparato para jardín ha sido diseñado para triturar de forma apropiada para su compostización materiales fibrosos y leñosos provenientes de jardines domésticos.

La caja colectora ha sido diseñada para recoger el material triturado, así como para alojar y guardar en ella la tolva y el empujador.

La caja colectora no deberá utilizarse con otros fines.

Material suministrado (ver figura D)

Saque el aparato del embalaje con cuidado y asegúrese de que se adjunten las siguientes piezas:

- Desmenzadora
- Tolva
- Empujador
- Caja colectora
- Instrucciones de servicio
- Enchufe de red**

En caso de que falte o esté dañada alguna pieza, diríjase por favor al vendedor.

Datos técnicos

Desmenzadora silenciosa		AXT 22 D	AXT 25 D	AXT 23 TC	AXT 25 TC	AXT 2550 TC
Nº de art.		3 600 H03 0..	3 600 H03 1..	3 600 H03 2..	3 600 H03 3..	3 600 H03 3..
Potencia absorbida, S 6 (40/ 60) ^{A)}	W	2200	2500	2300	2500	2500
Potencia absorbida, S 1	W	2000	2300	2100	2300	2300
Velocidad del cabezal de corte	min ⁻¹	40	40	40	40	40
Sistema de corte		Rodillo fresador	Rodillo fresador	Turbine-Cut	Turbine-Cut	Turbine-Cut
Ø máx. de ramas ^{B)}	mm	38	40	42	45	45
Caja colectora	l	53	53	53	53	53
Peso según EPTA-Procedure 01:2014	kg	31,3	31,3	30,5	30,5	30,5
Clase de protección		⊕/I	⊕/I	⊕/I	⊕/I	⊕/I

A) El modo de operación S 6 (40 %) corresponde a la solicitud cíclica obtenida al operar con carga unos 40 s, seguido de una marcha en vacío durante 60 s. En la práctica es admisible el funcionamiento continuo.

B) Según la naturaleza del material a triturar.

Los procesos de conexión provocan una breve caída de la tensión. Si las condiciones de la red fuesen desfavorables, ello puede llegar a afectar a otros aparatos. En redes con impedancias inferiores a **0,36** ohmios es improbable que se alcance a perturbar a otros aparatos. En caso de duda consulte a su compañía eléctrica.

El aparato para jardín completamente montado pesa aprox. **30,5 – 31,3** kg. Si fuese preciso, recurra a la ayuda de otra persona para sacar el aparato para jardín del embalaje.

****específico del país**

Componentes principales (ver figuras A–L)

La numeración de los componentes está referida a la imagen del producto en las páginas ilustradas.

- (1) Bastidor
- (2) Enchufe de red^{a)}
- (3) Rejillas de refrigeración
- (4) Botón verde
- (5) Botón rojo "Stop"
- (6) Botón de retroceso
- (7) Empujador
- (8) Tolva
- (9) Botón de apriete
- (10) Botón de ajuste
- (11) Caja colectora
- (12) Trampilla del mecanismo de corte
- (13) Indicador LED (AXT 23 TC/25 TC/2550 TC)
- (14) Placa de presión
- (15) Sistema de corte
- (16) Llave macho hexagonal^{b)}

a) **específico del país**

b) **Los accesorios descritos e ilustrados no corresponden al material que se adjunta de serie. La gama completa de accesorios opcionales se detalla en nuestro programa de accesorios.**

Información sobre ruidos y vibraciones

		3 600 H03 0..	3 600 H03 2..
		3 600 H03 1..	3 600 H03 3..
Nivel de ruido emitido determinado según EN 50434			
El nivel de presión sonora típico del aparato, determinado con un filtro A, asciende a:			
- Nivel de presión sonora	dB(A)	81	82
- Nivel de potencia acústica	dB(A)	89	90
- Incertidumbre K	dB	= 3,0	= 2,0

Que el/los nivel(es) total(es) de vibraciones y del ruido emitido indicados han sido medidos conforme a un procedimiento de prueba normalizado y pueden por tanto ser tomados para comparar herramientas eléctricas entre sí.

Que el/los nivel(es) total(es) de vibraciones y del ruido emitido indicados también son aptos para estimar provisionalmente el grado de exposición a los mismos.

Que durante el uso actual de la herramienta eléctrica, las emisiones de vibraciones y ruido pueden diferir de los valores declarados, dependiendo del modo de uso de la misma, y muy en especial, según el tipo de pieza de trabajo procesada; además será necesario definir medidas de seguridad para la protección del usuario basadas en una estimación de las condiciones de uso actuales (considerando todas las partes del ciclo operativo como, p. ej., los tiempos en los que la herramienta eléctrica está desconectada y aquellos en los que la misma está conectada, pero sin ser utilizada realmente).

Montaje

Para su seguridad

- ▶ **¡Atención! Antes de realizar trabajos de mantenimiento o limpieza desconecte la herramienta eléctrica y saque el enchufe de la red. Lo mismo deberá realizarse en caso de que se dañe, corte, o enrede el cable de alimentación.**

Observar la tensión de red: La tensión de alimentación deberá coincidir con las indicaciones en la placa de características del aparato para jardín. Los aparatos marcados con 230 V pueden funcionar también a 220 V/240 V.

La toma de corriente deberá ir protegida al menos con el siguiente fusible:

AXT 22 D/25 D/23 TC/25 TC/2500 TC = 13 A

Una sección demasiado pequeña del cable de prolongación disminuye notablemente la potencia del aparato para jardín. En cables con una longitud máxima de 25 m la sección del cable deberá ser al menos de 3 x 1,5 mm², en cables de una longitud superior a 25 m, la sección del cable deberá ser como mínimo de 2,5 mm².



ATENCIÓN: Los cables de prolongación no reglamentarios pueden resultar peligrosos. Los cables de prolongación, enchufes y empalmes deberán ser estancos al agua y aptos para su uso a la intemperie.

Los elementos de conexión de los cables (enchufes y tomas de corriente) deberán estar secos y no deberán tocar el suelo.

Para una mayor seguridad emplee un interruptor diferencial (RCD) para una corriente de fuga máxima de 30 mA. Comprobar el funcionamiento correcto del interruptor diferencial antes de cada uso.

En caso de estar dañado el cable de conexión, éste solamente deberá hacerse reparar en un taller de servicio autorizado Bosch.

Solo use cables de prolongación, cables, conductores y tambores para cables que cumplan con la norma EN 61242/IEC 61242 o IEC 60884-2-7 y que sean del tipo H05VVV-F o H05RN-F.

Los tambores para cables deberán desenrollarse del todo antes de su uso.

Desembalaje.

Saque el aparato para jardín del embalaje.

Montaje de tolva de corte (ver figuras E – F)

- 1 Abata hacia atrás la trampilla del mecanismo de corte (12).
- 2 Enganche la tolva (8) en el aparato para jardín y suelte a continuación la trampilla del mecanismo de corte (12).
- 3 Presione hacia abajo la tolva (8) y gire hasta el tope en el sentido de las agujas del reloj el botón de retención rojo (9) para sujetar la tolva (8); para ello es necesario girar el botón de retención (9) aprox. unas 5 vueltas completas.

Operación

Puesta en marcha (ver figura G)

- ▶ **Siempre coloque el aparato para jardín sobre un firme horizontal y consistente. No incline ni mueva el aparato para jardín mientras éste esté funcionando.**
- ▶ **¡Tras su desconexión, el motor sigue girando cierto tiempo hasta detenerse del todo!**

Desprenda la tierra adherida a las raíces. Evite que penetren por la tolva (8) cuerpos extraños como piedras, vidrio, meta-

les y plásticos. De lo contrario podría dañarse el cilindro de corte (15).

La tolva (8) debe estar vacía.

Conexión

Pulse el botón verde (4).

Desconexión

Accione el botón Stop rojo de parada (5).

Para proteger el sistema mecánico no es posible arrancar de nuevo el aparato para jardín durante 2 s.

Protección contra re arranque

El interruptor del aparato para jardín se desconecta en caso de presentarse un corte del fluido eléctrico.

Ello evita que al regresar el fluido eléctrico el aparato para jardín se ponga en marcha por sí solo.

Retroceso

Presione y mantenga accionado el botón de retroceso (6) para invertir el sentido de giro.

El cilindro de corte (15) gira en sentido inverso y libera así el material atascado.

Protección contra sobrecarga

Una sobrecarga (p. ej. el bloqueo del cilindro de corte (15)) causa la detención del aparato para jardín al cabo de unos segundos y se emite un pitido.

Accione el botón rojo Stop para anular el fallo. A continuación ponga a funcionar el aparato para jardín invirtiendo el sentido de giro.

Presione y mantenga accionado el botón de retroceso (6) para desbloquear el mecanismo de corte.

Si trata de arrancar el aparato para jardín dejándolo girar en la dirección de trabajo éste no se pone en marcha y emite un pitido.

Si no fuese posible eliminar el bloqueo es necesario separar la placa de presión (14) del mecanismo de corte.

Para ello, el botón de ajuste (10) se girará ligeramente en sentido contrario a las agujas del reloj hasta liberar el material atascado. Seguidamente se deberá reajustar la placa de presión (14) (ver "Reajuste de la placa de presión (ver figura H)", Página 29).

Obstrucción fuerte

Si la inversión del giro o el ajuste de la placa de presión no permiten eliminar la obstrucción, **detenga** la máquina y saque el enchufe de la red.

Gire el botón de retención rojo en sentido contrario a las agujas del reloj, tire hacia atrás de la trampilla del mecanismo de corte, y aice la tolva. Levante la trampilla del mecanismo de corte y retire **con cuidado** todos los restos de material del sistema de corte. Use guantes de protección y tenga cuidado con las afiladas cuchillas del sistema de corte.

Instrucciones para la operación

► **Al trabajar con el aparato para jardín utilice siempre gafas y guantes de protección, así como unos protectores auditivos.**

► **Verifique siempre el correcto montaje de la caja colectora y de la tolva antes de comenzar a trabajar.**

El aparato para jardín incorpora unos detectores. Si la caja colectora (11) y la tolva (8) no están correctamente colocadas, el aparato para jardín no arranca y se emite una señal acústica (en **AXT 23 TC/25 TC/2550 TC** parpadean además 2 LED (13)).

Accione el botón rojo Stop para anular el fallo.

Introduzca el material a triturar. El material introducido es arrastrado automáticamente hacia dentro por el cilindro de corte (15).

► **Mantenga una separación de seguridad suficiente respecto a la tolva, ya que el material largo que sobresale de ésta puede ponerse a cimbrar al ser arrastrado hacia dentro!**

No introduzca demasiado material de una vez para evitar que se obstruya la tolva (8).

Triture los desperdicios de jardín marchitos, húmedos o recogidos hace días alternándolos con ramas. Esto evita que se embace el cilindro de corte (15).

No triture desechos blandos de baja consistencia como, p. ej., desperdicios de la cocina, utilícelos directamente para compost.

Observe que el material triturado pueda salir libremente por la boca de expulsión, ¡peligro por acumulación de material!

Las rejillas de refrigeración (3) no deberán quedar cubiertas por material triturado.

Evite una obstrucción de la boca de expulsión, ya que ello puede provocar el rebote del material alojado en la tolva (8).

Indicaciones para el triturado

Las ramas se dejan triturar con mayor o menor facilidad según sea el tipo, edad y grado de sequedad de su madera.

Los mejores resultados los obtiene si las ramas las tritura poco después de haberlas podado.

Se recomienda triturar desperdicios de jardín blandos en pequeñas cantidades, especialmente si éstos están mojados.

Las obstrucciones dejan evitarse si se trituran ramas con cierta regularidad.

Reajuste de la placa de presión (ver figura H)

La placa de presión (14) viene ajustada de fábrica y no precisa ser reajustada antes de la primera puesta en marcha.

Si el desgaste de la placa de presión (14) fuese excesivo (p. ej., si las ramas no son divididas del todo y los trozos quedan unidos a modo de cadena) es necesario reajustarla.

Con el motor girando hacia delante (tecla verde (4)), vaya girando poco a poco en el sentido de las agujas del reloj el botón de ajuste (10) hasta percibir un leve ruido por roce (el cilindro de corte (15) va raspando la placa de presión (14)

hasta obtener a la separación correcta, y por la boca de expulsión comienzan a salir pequeñas virutas de aluminio). Esto lo puede controlar mirando si hay virutas en la caja colector (11).

Solamente reajuste la placa de presión (14) lo mínimo necesario para evitar que ésta se desgaste excesivamente.

Localización de fallos

En la tabla siguiente se indican los síntomas de fallo y la forma de subsanarlos en el caso de que su máquina no funcione correctamente. Si ello no le permite localizar o subsanar el fallo diríjase a su taller de servicio habitual.

¡Atención! Antes de realizar trabajos de mantenimiento o limpieza desconecte el producto y saque el enchufe de la red. Lo mismo deberá realizarse en caso de que se dañe, corte, o enrede el cable de alimentación.

Síntoma	Posible causa	Solución
El aparato para jardín no funciona	Caja colector incorrectamente montada	Montar correctamente la caja colector
	Tolva incorrectamente montada	Montar correctamente la tolva
	Toma de corriente defectuosa	Emplear otra toma de corriente
	Cable de prolongación defectuoso	Verificar y sustituir el cable, si procede
	Aparato para jardín sobrecalentado	Espere a que se haya enfriado el aparato para jardín
	El fusible se ha fundido	Cambiar el fusible
Se emite una señal acústica (en AXT 23 TC/25 TC/2550 TC parpadean además dos LED) y el aparato para jardín no se pone en marcha	Caja colector/ tolva incorrectamente montadas	Asegúrese que la caja colector esté correctamente posicionada Asegúrese que la tolva esté correctamente posicionada y que haya quedado firmemente sujeta una vez girado el botón de retención rojo en el sentido de las agujas del reloj
El aparato para jardín emite periódicamente tres pitidos y no se pone en marcha. (en AXT 23 TC/25 TC/2550 TC parpadean además dos LED)	Mando electrónico sobrecalentado	Presione el botón Stop. Espere a que se haya enfriado la máquina. La máquina emite un pitido durante 2 segundos y pasa a standby.
Un LED parpadea (en AXT 23 TC/25 TC/2550 TC)	Ninguna, el parpadeo del LED es correcto, el aparato para jardín está conectado a la alimentación y en disposición de funcionamiento	
El aparato para jardín emite un pitido a intervalos y no se pone en marcha, el fallo no se puede subsanar accionando el botón STOP (en AXT 23 TC/25 TC/2550 TC parpadean además dos LED)	Protección contra subtensión	Volver a poner en marcha el aparato para jardín. Controle si el cable de prolongación cumple con las especificaciones (un cable de menor calidad puede provocar fallos) Si usa un grupo electrógeno controle sus prestaciones.
El aparato para jardín emite un pitido continuo durante 10 segundos y no se pone en marcha, el fallo no se puede subsanar accionando el botón STOP (en AXT 23 TC/25)	Mando electrónico averiado	Diríjase a un servicio técnico autorizado Bosch

Síntoma	Posible causa	Solución
TC/2550 TC parpadean además dos LED)		
El aparato para jardín tiene dificultad en arrastrar hacia dentro el material	El material a triturar está húmedo y blando	Utilice el empujador para facilitar la introducción del material a triturar en el aparato para jardín
El aparato para jardín está bloqueado	Material a triturar húmedo y blando/se introdujo demasiado material fresco y blando de una vez en la máquina	Retirar el material a triturar bloqueado (siempre use guantes para jardín)
Las ramas en la caja colectoras no están cortadas del todo	Reajustar la placa de presión	Accione el botón inversor de giro (ver "Retroceso", Página 29)
El aparato para jardín emite un pitido y el motor no arranca	Placa de presión mal ajustada	(ver "Reajuste de la placa de presión (ver figura H)", Página 29)
		Presionar el botón de ajuste (10) , insertar una llave macho hexagonal (16) (de 5 mm, no suministrada con el aparato) en el rebaje de la cabeza del tornillo y girarla en sentido contrario a las agujas del reloj para aflojar la placa de presión (ver figura I)
		Una vez eliminada la obstrucción reajustar la placa de presión (ver "Reajuste de la placa de presión (ver figura H)", Página 29)

Mantenimiento y servicio

Mantenimiento y limpieza

- ▶ **¡Atención! Antes de realizar trabajos de mantenimiento o limpieza desconecte el producto y saque el enchufe de la red. Lo mismo deberá realizarse en caso de que se dañe, corte, o enrede el cable de alimentación.**
- ▶ **Use siempre guantes de protección al trabajar con el aparato para jardín o al efectuar trabajos de mantenimiento o limpieza en el mismo.**

Inspeccionar con regularidad el aparato para jardín en cuanto a daños manifiestos como una cuchilla suelta o dañada, conexiones sueltas y piezas dañadas o excesivamente desgastadas.

Verifique el buen estado y el correcto montaje de las cubiertas y dispositivos protectores. Antes de su utilización efectúe los trabajos de mantenimiento y reparación que pudieran estar pendientes.

Si a pesar de los esmerados procesos de fabricación y control, el aparato para jardín llegase a averiarse, la reparación deberá encargarse a un taller de servicio autorizado para aparatos para jardín Bosch.

Desmontaje de la placa de presión (ver figura J)

- ▶ **¡Atención! Antes de realizar trabajos de mantenimiento o limpieza desconecte el producto y saque el enchufe de la red. Lo mismo deberá realizarse en caso de que se dañe, corte, o enrede el cable de alimentación.**
- ▶ **Use siempre guantes de protección al trabajar con el aparato para jardín o al efectuar trabajos de mantenimiento o limpieza en el mismo.**

En caso de un uso normal y de un reajuste según instrucciones, la vida útil del cilindro de corte **(15)** y de la placa de presión **(14)** es de varios años.

Para desmontar, limpiar o sustituir la placa de presión **(14)** proceda según sigue:

- ➊ Desmonte completamente el tornillo de la placa de presión según figura.
- ➋ Alce la placa de presión **(14)** con un destornillador. El ensamblaje se efectúa en orden inverso. A continuación, es necesario reajustar la placa de presión **(14)** (ver "Reajuste de la placa de presión (ver figura H)", Página 29).

Al finalizar el trabajo/almacenaje

La desmenzadora no deberá limpiarse con limpiadoras de alta presión ni con chorro de agua.

Limpie exteriormente de forma minuciosa el aparato para jardín con un cepillo suave y un paño. No utilice agua, disolventes ni productos para pulir. Retire el césped y demás materiales adheridos, especialmente en las rejillas de refrigeración **(3)**.

Guarde el aparato para jardín en un lugar seco. No deposite ningún objeto sobre el aparato para jardín.

El cable de red puede guardarse en el aparato para jardín según figura (solamente UK). (ver figura K).

La desmenzadora se puede guardar según figura B tras haber desmontado la tolva (ver "Montaje de tolva de corte (ver figuras E - F)", Página 28).

Servicio técnico y atención al cliente

El servicio técnico le asesorará en las consultas que pueda Ud. tener sobre la reparación y mantenimiento de su producto, así como sobre piezas de recambio. Las representacio-

nes gráficas tridimensionales e informaciones de repuestos se encuentran también bajo: www.bosch-pt.com

El equipo asesor de aplicaciones de Bosch le ayuda gustosamente en caso de preguntas sobre nuestros productos y sus accesorios.

Para cualquier consulta o pedido de piezas de repuesto es imprescindible indicar el nº de artículo de 10 dígitos que figura en la placa de características del producto.

España

Robert Bosch España S.L.U.
Departamento de ventas Herramientas Eléctricas
C/Hermanos García Noblejas, 19
28037 Madrid

Para efectuar su pedido online de recambios o pedir la recogida para la reparación de su máquina, entre en la página www.herramientasbosch.net.

Tel. Asesoramiento al cliente: 902 531 553

Fax: 902 531554

Direcciones de servicio adicionales se encuentran bajo:

www.bosch-pt.com/serviceaddresses

Eliminación

Los productos, accesorios y embalajes se deberán someter a un proceso de recuperación que respete el medio ambiente.



¡No arroje los productos a la basura!

Sólo para los países de la UE:

Conforme a la Directiva Europea 2012/19/UE sobre aparatos eléctricos y electrónicos inservibles, tras su transposición en ley nacional, deberán acumularse por separado las herramientas eléctricas para ser sometidas a un reciclaje ecológico.

En el caso de una eliminación inadecuada, los aparatos eléctricos y electrónicos pueden tener efectos nocivos para el medio ambiente y la salud humana debido a la posible presencia de sustancias peligrosas.

El símbolo es solamente válido, si también se encuentra sobre la placa de características del producto/fabricado.

Português

Indicações de segurança

Atenção! Leia atentamente as seguintes instruções. Familiarize-se com os elementos de comando e com a utilização do produto. Guarde as instruções de serviço em lugar seguro para uma utilização posterior.

Explicação dos símbolos no aparelho de jardinagem



Indicação geral de perigos.



Leia atentamente estas instruções de serviço.



Antes de desmontar peças do aparelho de jardinagem, desligue o aparelho de jardinagem e retire a ficha da tomada. Se o cabo for danificado ou cortado durante o trabalho, não toque nele, mas desconecte imediatamente o cabo de rede da tomada. Não operar o aparelho com um cabo de rede danificado.



Usar luvas de proteção, sapatos firmes e calças longas.



Perigo devido a lâminas de corte rotativas. Não enfiar as mãos nem os pés na abertura enquanto o aparelho estiver funcionando.



Certifique-se de que as pessoas nas proximidades não podem ser feridas pela projeção de corpos estranhos.



Aviso: Mantenha-se a uma distância segura do produto enquanto ele estiver a funcionar.



Aguarde até que todas as peças do aparelho de jardinagem parem por completo antes de tocar nelas.



Usar óculos de proteção e protetor auricular.



Não utilizar o produto na chuva nem expô-lo à chuva.



Não fique de pé em cima da caixa de recolha.

Operação

- ▶ **Não enfiar as mãos na tremonha durante o funcionamento. Depois de ser desligado, o aparelho ainda continua a funcionar durante alguns segundos.**
- ▶ Jamais permitir que crianças ou pessoas não familiarizadas com estas instruções utilizem o produto. As diretivas nacionais podem limitar a idade do utilizador.

Quando não estiver em uso, o produto deverá ser guardado em local inacessível para crianças.

- ▶ Este produto não é destinado para ser usado por pessoas (inclusive crianças) com capacidades físicas, sensoriais ou mentais limitadas nem com falta de experiência e/ou conhecimento, a não ser que sejam supervisionadas por uma pessoa responsável pela sua segurança ou que tenham sido instruídas quanto à utilização correta do aparelho. Crianças devem ser supervisionadas para garantir que elas não brinquem com o produto.
- ▶ Antes de ser ligado, o aparelho deverá ser montado de acordo com as instruções em anexo.
- ▶ Para aumentar a segurança, use um disjuntor de corrente de avaria (RCD) com uma corrente residual de no máximo 30 mA. Verifique o disjuntor de corrente de avaria (RCD) antes de cada uso.
- ▶ Só devem ser utilizados cabos de extensão homologados para áreas externas e à prova de respingos de água.
- ▶ Não tocar na ficha nem na tomada com as mãos molhadas.
- ▶ Não passar por cima do cabo conexão à rede ou do cabo de extensão, nem esmagá-lo ou esticá-lo, pois isto poderia danificá-lo. Proteger o cabo contra calor, óleo e cantos afiados.
- ▶ Durante o funcionamento, não deverão se encontrar outras pessoas nem animais dentro de um raio de 3 metros. A pessoa a operar o aparelho é responsável por terceiros que se encontrem na área de trabalho.
- ▶ A Bosch só pode garantir um funcionamento impecável do aparelho se só forem utilizados acessórios originais.
- ▶ Familiarize-se com as instruções de serviço antes de tentar trabalhar com o aparelho.
- ▶ Não usar roupas largas, cordões pendurados nem gravatas.
- ▶ O aparelho deve ser operado ao ar livre, num local aberto (p. ex. não perto demais de uma parede ou de outros objetos de posição fixa) e sobre uma superfície firme e plana.
- ▶ O aparelho não deve ser operado sobre solo pavimentado ou saibroso. O material ejetado pode causar lesões.
- ▶ Antes de colocar em funcionamento deverá controlar se todos os parafusos, todas as porcas e as outras peças de fixação estão firmes e se os dispositivos de proteção e as blindagens estão nos lugares corretos. Substituir placas de aviso ou de indicação que estiverem danificadas ou ilegíveis.
- ▶ Antes de iniciar o trabalho, assegure-se de que a tremonha esteja vazia.
- ▶ Manter o rosto e o corpo afastados da tremonha.
- ▶ Evite que as suas mãos ou as outras partes do corpo ou a sua roupa possam entrar na tremonha ou na abertura de expulsão, e que possam estar próximos demais de peças em movimento.
- ▶ Mantenha sempre o equilíbrio e uma posição firme. Não se incline muito para frente. Ao encher, não deverá se

encontrar numa posição mais alta do que o pé do aparelho.

- ▶ Manter-se afastado da zona de expulsão ao trabalhar com o aparelho de jardinagem.
- ▶ Preste especial atenção para que o material colocado no aparelho não contenha partes metálicas, pedras, garrafas, latas nem outros corpos estranhos.

Se o mecanismo de corte atingir um corpo estranho, e o aparelho fizer ruídos anormais ou começar a vibrar, deverá desligar imediatamente o aparelho para parar o mecanismo de corte. Puxar a ficha da tomada e proceda da seguinte maneira:

- Inspeccionar o dano.
- Trocar todas as peças danificadas ou permitir que sejam reparadas.
- Controlar se há partes soltas e se necessário apertá-las.
- ▶ Não tente reparar o aparelho de jardinagem, a não ser que tenha a formação necessária.
- ▶ Tome cuidado para que o material a ser trabalhado não obstrua na zona de expulsão; isto evita o transporte e pode levar a um contragolpe na tremonha.
- ▶ Se o aparelho estiver obstruído, desligue-o e aguarde até o mecanismo de corte parar. Puxar a ficha da tomada antes de remover o material triturado do aparelho.
- ▶ Verificar se as coberturas e os dispositivos de proteção não estão danificados e se estão corretamente posicionados. Executar eventuais trabalhos de manutenção e de reparação necessários antes da utilização.
- ▶ Não tente mudar o ajuste de números de rotações do motor. Se houver um problema, informe o serviço pós-venda Bosch.
- ▶ Mantenha as aberturas de ventilação livres de resíduos ou de outros depósitos, para evitar danos no motor ou um possível incêndio.
- ▶ Jamais levantar e transportar o aparelho de jardinagem com o motor ligado.
- ▶ Sempre que deixar a área de trabalho deverá desligar o aparelho, aguardar até o mecanismo de corte parar e puxar a ficha de rede da tomada.
- ▶ Não inclinar o aparelho durante o funcionamento.
- ▶ O aparelho não deve ser exposto à chuva. Só guardar o aparelho num lugar seco.
- ▶ Se usar um agregador, este deverá ser um que possua uma regulação automática da tensão, para evitar danos causados devido a excesso de tensão.





Manutenção e armazenamento

- ▶ Quando o aparelho é colocado fora de funcionamento devido a trabalhos de serviço, controlos, arrecadação ou troca de acessórios, deverá sempre desligá-lo, puxar a ficha da tomada e deixar o aparelho arrefecer. Antes de cada inspeção ou de cada ajuste, etc., deverá assegurar-se de que todas as peças móveis estejam paradas.
- ▶ Tratar bem do aparelho e mantê-lo limpo.

- ▶ Controlar o aparelho de jardinagem e, se necessário, substituir as peças gastas ou danificadas.
- ▶ Assegure-se de que as peças substituídas sejam da Bosch.
- ▶ Se for utilizado um cabo de extensão, este não deverá ser mais fraco do que o cabo de rede do aparelho.
- ▶ Verificar em intervalos regulares se as linhas de alimentação e o cabo de extensão apresentam danos ou se há sinais de envelhecimento. Não utilizar o aparelho se o cabo estiver danificado.
- ▶ Ao ajustar o mecanismo de corte deverá considerar que a alimentação de corrente elétrica do motor foi interrompida pelo desligamento compulsório e que o motor não pode ser ligado, mas que apesar disto o mecanismo de corte se movimenta quando o motor é girado manualmente.
- ▶ Não tente de modo algum desativar o desligamento compulsório.

Símbolos

Os símbolos a seguir são importantes para a leitura e para a compreensão destas instruções de serviço. Os símbolos e os seus significados devem ser memorizados. A interpretação correta dos símbolos ajuda a usar o produto de modo melhor e mais seguro.

Símbolo	Significado
	Direção do movimento
	Direção da reação
	Ligar
	Desligar
	Acessórios/peças sobressalentes

Descrição do produto e da potência



Devem ser lidas todas as indicações de segurança e todas as instruções. A inobservância das indicações de segurança e das instruções pode causar choque elétrico, incêndio e/ou ferimentos graves.

Favor observar as ilustrações no verso deste manual de instruções.

Utilização conforme as disposições

O aparelho é destinado para triturar resíduos fibrosos e de madeira, de jardins domésticos e de passatempo, de forma a estarem prontos para serem compostados.

A caixa de recolha é destinada para a recolha do material triturado e para a receção e armazenamento da tremonha e do empurrador.

A caixa de recolha não deveria ser utilizada para outras finalidades.

Volume de fornecimento (ver figura D)

Retirar o aparelho, cuidadosamente, da embalagem e verificar se as seguintes peças estão completas:

- Triturador
- Tremonha
- Empurrador
- Caixa de recolha
- Manual de instruções
- Ficha de rede**

Entre em contacto com o seu revendedor se faltarem peças ou se houver peças danificadas.

Quando completamente montado, o aparelho de jardinagem pesa aprox. **30,5 – 31,3** kg. Se necessário, deverá pedir ajuda para retirar o aparelho de jardinagem da embalagem.

****específico para cada país**

Componentes ilustrados (ver figuras A - L)

A numeração dos componentes ilustrados refere-se à aparência do produto nas páginas de gráficos.

- (1) Chassis
- (2) Ficha de rede^{a)}
- (3) Aberturas de ventilação
- (4) Tecla verde
- (5) Tecla „Stopp“ vermelha
- (6) Tecla de reversão
- (7) Empurrador
- (8) Tremonha
- (9) Botão de fixação
- (10) Botão de ajuste
- (11) Caixa de recolha
- (12) Tampa do mecanismo de corte
- (13) Indicação LED (AXT 23 TC/25 TC/2550 TC)
- (14) Placa compressora
- (15) Sistema de corte
- (16) Chave de sextavado interior^{b)}

a) **específico para cada país**

b) **Acessórios apresentados ou descritos não pertencem ao volume de fornecimento padrão. Todos os acessórios encontram-se no nosso programa de acessórios.**

Dados técnicos

Triturador silencioso		AXT 22 D	AXT 25 D	AXT 23 TC	AXT 25 TC	AXT 2550 TC
Número do produto		3 600 H03 0..	3 600 H03 1..	3 600 H03 2..	3 600 H03 3..	3 600 H03 3..
Consumo de energia, S 6 (40/60 s) ^{A)}	W	2200	2500	2300	2500	2500
Consumo de energia, S 1	W	2000	2300	2100	2300	2300
Velocidade da cabeça de corte	rpm	40	40	40	40	40
Sistema de corte		Cilindro de fresagem	Cilindro de fresagem	Turbine-Cut	Turbine-Cut	Turbine-Cut
Máx. diâmetro de galhos ^{B)}	mm	38	40	42	45	45
Caixa de recolha	l	53	53	53	53	53
Peso conforme EPTA-Procedure 01:2014	kg	31,3	31,3	30,5	30,5	30,5
Classe de proteção		⊕/I	⊕/I	⊕/I	⊕/I	⊕/I

A) O tipo de funcionamento S 6 (40 %) designa o perfil de carga, que aceita 40 s de carga e 60 s de funcionamento em vazio. Para a aplicação prática é admissível o funcionamento contínuo.

B) De acordo com as propriedades do material a ser triturado.

Processos de ligação provocam uma breve redução de tensão. No caso de condições de rede desfavoráveis, o funcionamento de outros aparelhos pode ser prejudicado. Em caso de impedâncias de rede inferiores a **0,36 Ohm** não é de se esperar avarias. Em caso de dúvidas, por favor, entre em contacto com o seu provedor de energia elétrica.

Montagem

Para sua segurança

- ▶ **Atenção! Desligue a ferramenta elétrica antes de realizar trabalhos de manutenção ou de limpeza e puxe a ficha de rede da tomada. O mesmo se aplica se o cabo de rede estiver danificado, cortado ou emaranhado.**

Observar a tensão de rede: A tensão da fonte de corrente deve coincidir com a chapa de identificação do aparelho. Aparelhos marcados para 230 V também podem ser operados com 220 V/240 V.

O circuito elétrico deve, no mínimo, ser protegido da seguinte maneira:

AXT 22 D/25 D/23 TC/25 TC/2500 TC = 13 A

Um cabo de extensão com um diâmetro menor causa uma nítida redução da capacidade de potência do aparelho. No caso de cabos com até 25 m de comprimento, o diâmetro do cabo deve ser de no mínimo 3 x 1,5 mm², para cabos com mais de 25 m de comprimento é necessário que o diâmetro do cabo seja no mínimo de 2,5 mm².



CUIDADO: Cabos de extensão incorretos podem ser perigosos. Cabos de extensão, fichas e acoplamentos devem ser de modelos

homologados para a utilização em áreas exteriores.

As conexões de cabos (ficha de rede e tomadas) devem estar secas e não devem ser deitadas no chão.

Para aumentar a segurança, use um disjuntor de corrente de avaria (RCD) com uma corrente residual de no máximo 30 mA. Este dispositivo de corrente residual deveria ser controlado antes de cada funcionamento

Se o cabo de conexão estiver danificado, este só deve ser reparado numa oficina de serviço autorizada Bosch.

Use apenas cabos de extensão, cabos, fios e tambores de cabos que estejam em conformidade com EN 61242/IEC 61242 ou IEC 60884-2-7 e sejam do tipo H05VVV-F ou H05RN-F.

Se forem utilizados tambores de cabos, estes deverão ser desenrolados.

Desembalar.

Retirar o aparelho da embalagem.

Montagem da tremonha (veja figuras E - F)

- 1 Bascular a cobertura do mecanismo de corte (12) para trás.
- 2/6 Pendurar a tremonha (8) no aparelho de jardinagem e, em seguida, soltar a cobertura do mecanismo de corte (12).
- 4 Empurre a tremonha (8) para baixo e gire o botão de travamento vermelho (9) no sentido horário até que ele pare para travar a tremonha (8); isso requer aprox. 5 voltas completas do botão de travamento do botão de travamento (9).

Serviço

Colocação em funcionamento (ver figura G)

- ▶ **Sempre posicionar o aparelho sobre uma superfície firme e horizontal. Não inclinar nem movimentar o aparelho durante o funcionamento.**

► **O motor ainda continua a funcionar por inércia após ser desligado!**

Remover a terra das raízes. Corpos estranhos como pedras, vidro, metais, tecidos e plásticos não devem ser colocados dentro da tremonha (8). Caso contrário o cilindro de corte (15) poderá ser danificado.

A tremonha (8) deve estar vazia.

Ligar

Premir a tecla verde (4).

Desligar

Premir a tecla Stopp vermelha (5).

Para proteger o mecanismo, não é possível ligar novamente o aparelho de jardinagem durante 2 segundos.

Proteção contra reaquecimento involuntário

O aparelho desligar-se-á após uma falha de corrente elétrica. Assim que a alimentação de rede for reativada é possível que o aparelho se ligue automaticamente.

Retrocesso

Premir e manter premido o botão de reversão (6) para inverter o sentido de rotação.

O cilindro de corte (15) se movimenta na direção oposta e libera assim o material bloqueado.

Proteção contra sobrecarga

Uma carga alta demais (p. ex. bloqueio do cilindro de corte (15)) faz com que o aparelho de jardinagem pare dentro de alguns segundos e que soe um sinal acústico.

Pressionar a tecla de parada vermelha para anular o erro. Em seguida ligue o aparelho de jardinagem na direção contrária.

Premir e manter premida a tecla de reversão (6), para liberar o mecanismo de corte bloqueado.

Coloque o aparelho de jardinagem em funcionamento na mesma direção se ele não puder ser ligado e se ouvir o sinal acústico.

Se não for possível eliminar o bloqueio, será necessário remover a placa de compressão (14) do mecanismo de bloqueio.

O botão de ajuste (10) deve ser girado um pouco na direção dos ponteiros do relógio, até o material "bloqueado" estar livre. Em seguida, a placa de compressão (14) requer um ajuste (ver "Reajustar a placa de compressão (ver figura H)", Página 36).

Forte obstrução

Se a marcha à ré ou o ajuste da placa de compressão não eliminar a obstrução, **pare** a máquina e puxe a ficha de rede da tomada.

Gire o botão de travamento vermelho no sentido anti-horário, puxe a cobertura do mecanismo de corte para trás e levante a tremonha. Levante a cobertura do mecanismo de corte e remova **cuidadosamente** quaisquer detritos do

sistema de corte. Use luvas de proteção e tenha cuidado com as lâminas afiadas do sistema de corte.

Indicações de trabalho

► **Durante a utilização do aparelho deverá sempre usar óculos de proteção, proteção auricular e luvas de proteção.**

► **Antes de utilizar o aparelho, deverá sempre verificar se a caixa de recolha e a tremonha estão montadas de forma correta.**

O aparelho está equipado com sensores. Se a caixa coletora (11) e a tremonha (8) não estiverem posicionadas corretamente, o aparelho de jardinagem não começará a funcionar e soará um sinal sonoro (em **AXT 23 TC/25 TC/2550 TC** piscam adicionalmente os 2 LEDs (13)).

Pressionar a tecla de parada vermelha para anular o erro.

Introduzir o material a ser triturado. O material introduzido é automaticamente puxado para dentro pelo cilindro de corte (15).

► **Material a ser triturado mais longo, que sobressaia do aparelho, pode dar golpes ao ser puxado para dentro; portanto mantenha uma suficiente distância de segurança!**

Só introduzir uma quantidade de material que não obstrua a tremonha (8).

Triture, alternadamente, resíduos de jardim húmidos e murchos, que foram armazenados por vários dias, com galhos. Isso evita a obstrução do cilindro de corte (15).

Não triturar resíduos macios sem consistência firme, como p. ex. lixos de cozinha, mas compostá-los diretamente.

Assegure-se de que o material triturado possa cair livremente do compartimento de expulsão – Perigo de obstrução!

As aberturas de ventilação (3) não devem ser cobertas pelo material a ser triturado.

Evitar que haja um bloqueio no compartimento de expulsão pois isto pode levar a um contragolpe do material a ser triturado na tremonha (8).

Indicações para triturar

Os galhos podem ser cortados com mais ou com menos dificuldade, dependendo do tipo, da idade e da secura da madeira.

Resultados otimizados são alcançados se os galhos frescos forem triturados pouco tempo após terem sido cortados.

Resíduos de jardim macios deveriam ser triturados em pequenas quantidades, especialmente se o material a ser triturado estiver molhado. Triturar galhos periodicamente para evitar bloqueios.

Reajustar a placa de compressão (ver figura H)

A placa de compressão (14) é ajustada a partir de fábrica e não requer ajustes antes da primeira colocação em funcionamento.

O reajuste da placa de compressão (14) é necessário devido ao desgaste (quando o material a ser triturado, p. ex. galhos,

estão emaranhados e não podem ser triturados corretamente).

Girar, com o motor funcionando no sentido de avanço (tecla verde **(4)**), o botão de ajuste **(10)** em pequenos passos no sentido dos ponteiros do relógio, até poder escutar um leve ruído de contacto (o cilindro de corte **(15)** entra em contacto a placa de compressão **(14)** na distância correta,

sendo que caem algumas aparas de alumínio da abertura de expulsão).

Controlar isto, verificando se há aparas na caixa de recolha **(11)**.

Só reajustar o quanto for necessário, caso contrário a placa de compressão **(14)** poderá ser exposta a um desgaste desnecessário.

Busca de erros

A tabela a seguir apresenta sintomas de erros e as respetivas soluções, caso a sua máquina não esteja a funcionar corretamente. Se não for possível localizar e eliminar o problema com estas informações, dirija-se à sua oficina de serviço.

Atenção! Antes de trabalhos de manutenção ou de limpeza, deverá desligar o produto e puxar a ficha da tomada. O mesmo se aplica, se o cabo de corrente elétrica estiver danificado, cortado ou emaranhado.

Sintoma	Possível causa	Solução
O aparelho de jardinagem não funciona	A caixa de recolha não está montada de forma correta	Montar a caixa de recolha de forma correta
	A tremonha não está montada de forma correta	Montar a tremonha de forma correta
	Tomada com defeito	Utilizar uma outra tomada
	Cabo de extensão danificado	Controlar o cabo e substituir se estiver danificado
	O aparelho de jardinagem está quente demais	Espere até o aparelho de jardinagem se arrefecer
	O fusível disparou	Substituir o fusível
Soa um sinal acústico (em AXT 23 TC/25 TC/2550 TC piscam adicionalmente dois LEDs) e o aparelho de jardinagem não começa a funcionar	A caixa de recolha/tremonha não estão montadas de forma correta	Assegure-se de que a capa de proteção esteja corretamente posicionada Assegure-se de que a tremonha esteja corretamente posicionada e travá-la girando o botão de fixação vermelho no sentido dos ponteiros do relógio
O aparelho de jardinagem emite, periodicamente, três sinais acústicos e não pode ser ligado. (em AXT 23 TC/25 TC/2550 TC piscam adicionalmente dois LEDs)	A unidade de comando eletrónica está quente demais	Pressionar a tecla Stopp. Aguardar até a máquina arrefecer. A máquina emite um sinal acústico durante 2 segundos e o interruptor passa para o modo de espera.
Um LED pisca (bei AXT 23 TC/25 TC/2550 TC)	Nenhuma; o piscar do LED é correto; o aparelho de jardinagem está ligado à alimentação elétrica e está pronto para funcionar	
O aparelho de jardinagem emite um sinal acústico em intervalos e não pode ser ligado, o erro não é eliminado mediante pressão da tecla STOP (em AXT 23 TC/25 TC/2550 TC piscam adicionalmente dois LEDs)	Proteção contra tensão insuficiente	Ligar novamente o aparelho de jardinagem. Verifique se o cabo de extensão atende aos requisitos (um cabo de extensão de qualidade inferior pode causar erros) Se utilizar um agregador, verifique se ele está a funcionar corretamente.
O aparelho de jardinagem emite,	A unidade de comando eletrónica apresenta uma falha	Entre em contacto com o serviço pós venda autorizado Bosch

Sintoma	Possível causa	Solução
continuamente, um sinal acústico e não pode ser ligado, o erro não pode ser eliminado mediante pressão da tecla STOP (em AXT 23 TC/25 TC/2550 TC piscam adicionalmente dois LEDs)		
O aparelho de jardinagem tem dificuldade em agarrar o material	O material a ser triturado está molhado e macio	Utilizar o empurrador para empurrar o material a ser triturado para dentro do aparelho de jardinagem
O aparelho de jardinagem está bloqueado	O material a ser triturado está molhado e macio / Foi colocado demasiado material verde macio na máquina de uma só vez	Remover o material cortado que está a causar o bloqueio (sempre usar luvas para jardinagem) Acionar a tecla de reversão (ver "Retrocesso", Página 36))
Os galhos na caixa de recolha não estão completamente cortados	A placa de compressão deve ser reajustada	(ver "Reajustar a placa de compressão (ver figura H)", Página 36)
O aparelho de jardinagem emite um sinal acústico e o motor não começa a funcionar	A placa de compressão está ajustada de forma incorreta	Premir o botão de ajuste (10), inserir a chave de sextavado interno (16) (5 mm – não incluída no volume de fornecimento) no recesso da cabeça do parafuso e soltar o parafuso de ajuste e, portanto, a placa de compressão girando-a no sentido anti-horário (ver figura I). Reajustar a placa de compressão (ver "Reajustar a placa de compressão (ver figura H)", Página 36) após a remoção do bloqueio

Manutenção e serviço

Manutenção e limpeza

- ▶ **Atenção! Antes de trabalhos de manutenção ou de limpeza, deverá desligar o produto e puxar a ficha da tomada. O mesmo se aplica, se o cabo de corrente elétrica estiver danificado, cortado ou emaranhado.**
- ▶ **Sempre usar luvas de proteção para trabalhar com o aparelho ou para realizar trabalhos de manutenção ou de limpeza.**

Controlar o aparelho de jardinagem em intervalos regulares quanto a falhas visíveis, como lâminas soltas ou danificadas, conexões soltas e peças gastas ou danificadas.

Verificar se as coberturas e os dispositivos de proteção não estão danificados e se estão corretamente posicionados. Executar eventuais necessários trabalhos de manutenção e de reparação antes da utilização.

Se o aparelho de jardinagem falhar apesar de cuidadosos processos de fabricação e de teste, a reparação deverá ser executada por uma oficina de serviço autorizada para aparelhos de jardinagem Bosch.

Desmontar a placa de compressão (ver figura J)

- ▶ **Atenção! Antes de trabalhos de manutenção ou de limpeza, deverá desligar o produto e puxar a ficha da tomada. O mesmo se aplica, se o cabo de corrente elétrica estiver danificado, cortado ou emaranhado.**
- ▶ **Sempre usar luvas de proteção para trabalhar com o aparelho ou para realizar trabalhos de manutenção ou de limpeza.**

No caso de um desgaste normal e um reajuste conforme as indicações, o cilindro de corte (**15**) e a placa de compressão (**14**) têm uma vida útil de vários anos.

Para a desmontagem, para a limpeza ou para a substituição da placa de compressão (**14**) deve-se proceder da seguinte maneira:

1. Remova completamente o parafuso da placa de compressão, como apresentado na figura.
2. Levantar a placa de compressão (**14**) com uma chave de fenda.

A montagem é feita na ordem inversa. A placa de compressão (**14**) precisa então de ser reajustada (ver "Reajustar a placa de compressão (ver figura H)", Página 36).

Após o processo de trabalho/arrecadação

O triturador não deve ser limpo com limpadores de alta pressão nem com água corrente.

Limpar bem o exterior do aparelho de jardinagem com uma escova macia e com um pano. Não utilizar água nem solventes ou produtos de polimento. Remover todas as aderências e depósitos de resíduos de relva, especialmente das aberturas de ventilação (3).

Armazenar o aparelho num local seco. Não devem ser colocados quaisquer outros objetos sobre o aparelho de jardinagem.

O cabo pode ser guardado no triturador, como indicado (só Reino Unido). (ver figura K).

Após a desmontagem da tremonha, o triturador pode ser armazenado de acordo com a figura B, (ver "Montagem da tremonha (veja figuras E - F)", Página 35).

Serviço pós-venda e aconselhamento

O serviço pós-venda responde às suas perguntas a respeito de serviços de reparação e de manutenção do seu produto, assim como das peças sobressalentes. Desenhos explodidos e informações acerca das peças sobressalentes também em: **www.bosch-pt.com**

A nossa equipa de consultores Bosch esclarece com prazer todas as suas dúvidas a respeito dos nossos produtos e acessórios.

Indique para todas as questões e encomendas de peças sobressalentes a referência de 10 dígitos de acordo com a placa de características do produto.

Portugal

Robert Bosch LDA
Avenida Infante D. Henrique
Lotes 2E - 3E
1800 Lisboa
Para efetuar o seu pedido online de peças entre na página www.ferramentasbosch.com.
Tel.: 21 8500000
Fax: 21 8511096

Encontra outros endereços da assistência técnica em:

www.bosch-pt.com/serviceaddresses

Eliminação

Produtos, acessórios e embalagens devem ser enviados a uma reciclagem compatível com o meio ambiente.



Não jogue produtos no lixo doméstico!

Apenas para países da UE:

De acordo com a diretiva europeia 2012/19/UE para aparelhos elétricos e eletrónicos velhos, e com as respetivas realizações nas leis nacionais, as ferramentas elétricas que não servem mais para a utilização, devem ser enviadas separadamente a uma reciclagem ecológica.

No caso de uma eliminação incorreta, os aparelhos elétricos e eletrónicos antigos podem ter efeitos nocivos no ambiente

e na saúde humada devido à possível presença de substâncias perigosas.

Italiano

Indicazioni di sicurezza

Attenzione! Leggere attentamente le istruzioni sotto indicate. Acquisire dimestichezza con gli elementi di comando ed il corretto utilizzo del prodotto. Conservare in luogo sicuro il presente manuale di istruzioni d'uso per ogni necessità futura.

Spiegazione dei simboli presenti sull'apparecchio per il giardinaggio



Allarme generale di pericolo.



Leggere le istruzioni d'uso.



Prima di smontare i componenti dell'apparecchio per il giardinaggio spegnere l'apparecchio per il giardinaggio e staccare la spina dalla presa di corrente. Se durante un'operazione di lavoro il cavo viene danneggiato oppure troncato, non toccare il cavo ma staccare immediatamente la spina dalla presa di corrente. Non utilizzare mai l'apparecchio con un cavo di rete danneggiato.



Portare sempre guanti di protezione, robuste scarpe di sicurezza e pantaloni lunghi.



Pericolo a causa di lame di taglio rotanti. Non mettere mani o piedi nell'apertura mentre l'apparecchio per il giardinaggio è in funzione.



Accertarsi che persone eventualmente presenti nei dintorni non rischino lesioni da corpi estranei proiettati all'esterno.



Avvertenza: Tenere una distanza di sicurezza dal prodotto se lo stesso sta lavorando.



Prima di intervenire sui componenti dell'apparecchio per il giardinaggio, attendere che gli stessi si siano completamente fermati.



Portare protezione per l'udito e occhiali di protezione.



Non utilizzare il prodotto quando piove e neppure esporlo alla pioggia.



Non salire sulla cassetta di raccolta.

Impiego

▶ **Durante il funzionamento non mettere le mani nell'imbuto di caricamento. Dopo il disinserimento l'apparecchio per il giardinaggio continua a funzionare ancora per alcuni secondi.**

- ▶ Non permettere a bambini oppure a persone che non abbiano preso visione delle presenti istruzioni di utilizzare il prodotto. Le norme nazionali prevedono eventualmente dei limiti di restrizione relativamente all'età dell'operatore. Se il prodotto non viene impiegato, conservarlo fuori della portata dei bambini.
- ▶ Il presente prodotto non deve essere utilizzato da persone (bambini compresi) che hanno capacità fisiche, sensoriali o mentali ridotte oppure a cui manchi esperienza e/o conoscenza, se le stesse non sono sorvegliate oppure istruite relativamente all'uso del prodotto da parte di una persona responsabile per la loro sicurezza. I bambini dovrebbero essere sorvegliati per assicurarsi che non giochino con il prodotto.
- ▶ Prima dell'accensione l'apparecchio per il giardinaggio deve essere montato conformemente alle istruzioni allegate.
- ▶ Per una maggiore sicurezza utilizzare un interruttore di sicurezza per correnti di guasto (RCD) con una corrente di guasto massima di 30 mA. Prima di ogni impiego controllare l'interruttore di sicurezza per correnti di guasto.
- ▶ Utilizzare esclusivamente cavi di prolunga omologati per ambienti esterni e protetti contro gli spruzzi d'acqua.
- ▶ Non toccare la spina e la presa di corrente con le mani bagnate.
- ▶ Non passare con veicoli sul cavo di collegamento alla rete oppure sul cavo di prolunga, non schiacciarli né sottoporli a strappi in quanto potrebbero subire dei danni. Proteggere il cavo da calore troppo forte, da olio e da spigoli taglienti.
- ▶ Durante il funzionamento impedire che altre persone oppure animali possano trovarsi in un raggio di 3 metri intorno alla zona operativa. Entro la zona operativa l'utente è responsabile per la sicurezza nei confronti di terzi.
- ▶ Bosch può garantire un perfetto funzionamento dell'apparecchio per il giardinaggio soltanto se vengono utilizzati esclusivamente accessori originali.
- ▶ Prima di iniziare a lavorare con l'apparecchio per il giardinaggio, leggere bene le presenti istruzioni per l'uso.
- ▶ Non indossare indumenti larghi, né portare cordicelle o cravatte pendenti.
- ▶ Utilizzare l'apparecchio per il giardinaggio in un posto con spazio libero intorno (ad es. non troppo vicino a pareti o ad altri oggetti fissi) con base ben solida ed in piano.

- ▶ Non utilizzare l'apparecchio per il giardinaggio su una base lastricata o con ghiaia. Il materiale espulso può causare lesioni.
- ▶ Prima della messa in funzione controllare la sede fissa di tutte le viti, dei dadi e degli altri componenti di fissaggio ed accertarsi che tutti i dispositivi di protezione e le schermature siano posizionati correttamente. Sostituire targhette di avvertenza e di segnalazione danneggiate oppure illeggibili.
- ▶ Prima dell'avviamento assicurarsi che l'imbuto di caricamento sia libero.
- ▶ Tenere il viso ed il corpo lontano dall'imbuto di caricamento.
- ▶ Evitare assolutamente che le mani oppure altre parti del corpo o vestiti possano penetrare nell'imbuto di caricamento oppure nella bocchetta di espulsione oppure possano avvicinarsi a componenti mobili.
- ▶ Assicurare sempre un equilibrio stabile ed una posizione di lavoro sicura. Non chinarsi mai troppo in avanti. Durante l'operazione di caricamento non superare l'altezza del piede dell'apparecchio per il giardinaggio.
- ▶ Lavorando con l'apparecchio per il giardinaggio mantenere sempre una certa distanza dalla zona di espulsione.
- ▶ Caricando materiale nell'apparecchio per il giardinaggio, accertarsi sempre scrupolosamente che non vi siano parti metalliche, pietre, bottiglie, lattine oppure altri corpi estranei.

Se il meccanismo di taglio dovesse venire a contatto con un corpo estraneo o l'apparecchio per il giardinaggio dovesse iniziare a fare rumori insoliti oppure a vibrare, spegnere immediatamente l'apparecchio per il giardinaggio in modo da fermare il meccanismo di taglio. Estrarre la spina dalla presa di corrente e procedere come segue:

- Ispezionare i danni.
- Sostituire oppure riparare tutte le parti danneggiate.
- Controllare se vi siano delle parti allentate e, se necessario, serrarle saldamente.
- ▶ Non tentare di effettuare riparazioni sull'apparecchio per il giardinaggio a meno che non si disponga di debita preparazione professionale.
- ▶ Accertarsi che il materiale lavorato non si blocchi nella zona di espulsione; questo impedisce il corretto flusso della lavorazione e può provocare un contraccolpo nell'imbuto di caricamento.
- ▶ Quando l'apparecchio per il giardinaggio è intasato, spegnerlo ed aspettare fino a quando il meccanismo di taglio si sia fermato. Prima di iniziare a liberare l'apparecchio per il giardinaggio dal materiale tritato, estrarre la spina dalla presa di corrente.
- ▶ Controllare che le coperture ed i dispositivi di protezione non siano danneggiati e che siano applicati in modo corretto. Prima dell'impiego effettuare eventuali lavori di manutenzione o di riparazione necessari.
- ▶ Non tentare mai di modificare la regolazione del numero di giri del motore. Qualora dovesse sorgere un problema, rivolgersi ad un Servizio Clienti Bosch.



- ▶ Per evitare un danneggiamento del motore oppure lo sviluppo di un possibile incendio, tenere le feritoie di ventilazione sempre libere da resti oppure da altri depositi.
- ▶ Non sollevare, né trasportare mai l'apparecchio per il giardinaggio con il motore in funzione.
- ▶ Ogni volta che ci si allontana dal luogo di lavoro, spegnere l'apparecchio per il giardinaggio, attendere fino a quando il meccanismo di taglio è fermo ed estrarre la spina.
- ▶ Durante il funzionamento non inclinare l'apparecchio per il giardinaggio.
- ▶ Non esporre l'apparecchio per il giardinaggio alla pioggia. Conservare l'apparecchio per il giardinaggio esclusivamente in un luogo asciutto.
- ▶ Se viene utilizzato un aggregatore, impiegarne uno con una regolazione automatica della tensione per evitare danni che vengono causati tramite una sovratensione.

Manutenzione e magazzinaggio

- ▶ Se l'apparecchio per il giardinaggio viene messo fuori esercizio per esigenze di manutenzione, di controllo, per conservarlo oppure per eseguire una sostituzione di accessori, spegnerlo, estrarre la spina dalla presa di corrente e lasciarlo raffreddare. Prima di procedere a qualunque intervento di ispezione oppure di regolazione ecc., accertarsi che tutte le parti mobili siano ferme.
- ▶ Avere cura dell'apparecchio per il giardinaggio e tenerlo sempre pulito.
- ▶ Controllare l'apparecchio per il giardinaggio e per ragioni di sicurezza sostituire parti usurate o danneggiate.
- ▶ Accertarsi che le parti di ricambio da sostituire provengano da Bosch.
- ▶ In caso fosse necessario utilizzare un cavo di prolunga, questo non deve essere più debole del cavo di rete montato sull'apparecchio per il giardinaggio.
- ▶ Controllare regolarmente i cavi di alimentazione ed il cavo di prolunga in merito a danneggiamenti oppure segni di invecchiamento. Non utilizzare l'apparecchio per il giardinaggio in caso i cavi dovessero essere danneggiati.
- ▶ Durante l'esecuzione della regolazione del meccanismo di taglio tenere presente che l'alimentazione di corrente del motore è certamente interrotta, tramite il disinserimento forzato, ed il motore non può quindi essere messo in funzione ma che nonostante questo il meccanismo di taglio si muove se il motore viene ruotato manualmente.
- ▶ Non tentare in nessun caso di rendere inattivo il disinserimento forzato.

Simboli

I simboli seguenti sono importanti per la lettura e la comprensione delle istruzioni d'uso. Memorizzare i simboli ed il loro significato. Un'interpretazione corretta dei simboli contribuisce ad utilizzare meglio ed in modo più sicuro il prodotto.

Simbolo	Significato
	Direzione di movimento
	Direzione di reazione
	Accensione
	Spegnimento
	Accessori/parti di ricambio

Descrizione del prodotto e caratteristiche



Leggere tutte le indicazioni di sicurezza e le istruzioni operative. La mancata osservanza delle istruzioni e delle indicazioni di sicurezza può essere causa di scosse elettriche, incendi e/o lesioni di grave entità.

Osservare le figure nella parte posteriore delle istruzioni per l'uso.

Uso conforme alle norme

L'apparecchio per il giardinaggio è idoneo alla triturazione di rifiuti legnosi e fibrosi provenienti dal Vostro giardino rendendoli adatti al compostaggio.

La cassetta di raccolta è idonea alla ricezione del materiale triturato ed al supporto e deposito dell'imbuto di caricamento e dell'utensile per spingere il materiale.

La cassetta di raccolta non dovrebbe essere impiegata per scopi differenti.

Volume di fornitura (vedi figura D)

Estrarre l'apparecchio con attenzione dall'imballaggio ed accertarsi che tutti i componenti che seguono facciano parte della fornitura:

- Trituratore
- Imbuto di caricamento
- Utensile per spingere il materiale
- Cassetta di raccolta
- Istruzioni per l'uso
- Spina di rete**

Nel caso in cui un qualsiasi componente dovesse mancare oppure dovesse essere danneggiato, mettersi in contatto con il rivenditore di fiducia.

L'apparecchio per il giardinaggio pesa completamente assemblato circa **30,5 - 31,3** kg. Se necessario, farsi aiutare per estrarre l'apparecchio per il giardinaggio dall'imballo.

**** varia secondo il Paese**

Componenti illustrati (vedi figure A-L)

La numerazione dei componenti si riferisce all'illustrazione del prodotto riportata sulle pagine con la rappresentazione grafica.

- (1) Telaio
- (2) Spina di rete^{a)}
- (3) Feritoie di ventilazione
- (4) Tasto verde
- (5) Tasto rosso "Stop"
- (6) Tasto indietro
- (7) Utensile per spingere il materiale
- (8) Imbuto di caricamento

- (9) Manopola di bloccaggio
- (10) Manopola di regolazione
- (11) Cassetta di raccolta
- (12) Copertura del meccanismo di taglio
- (13) Indicatore LED (AXT 23 TC/25 TC/2550 TC)
- (14) Piastra di pressione
- (15) Sistema di taglio
- (16) Chiave per vite a esagono cavo^{b)}

a) **varia secondo il Paese**

b) **L'accessorio illustrato oppure descritto non è compreso nel volume di fornitura standard. L'accessorio completo è contenuto nel nostro programma accessori.**

Dati tecnici

Trituratore silenzioso		AXT 22 D	AXT 25 D	AXT 23 TC	AXT 25 TC	AXT 2550 TC
Codice prodotto		3 600 H03 0..	3 600 H03 1..	3 600 H03 2..	3 600 H03 3..	3 600 H03 3..
Assorbimento di potenza, S 6 (40/60 s) ^{A)}	W	2200	2500	2300	2500	2500
Assorbimento di potenza, S 1	W	2000	2300	2100	2300	2300
Velocità della testa di taglio	min ⁻¹	40	40	40	40	40
Sistema di taglio		Rullo portafresa	Rullo portafresa	Turbine-Cut	Turbine-Cut	Turbine-Cut
Diametro rami max. ^{B)}	mm	38	40	42	45	45
Cassetta di raccolta	l	53	53	53	53	53
Peso in funzione della EPTA-Procedure 01:2014	kg	31,3	31,3	30,5	30,5	30,5
Classe di protezione		⊕/I	⊕/I	⊕/I	⊕/I	⊕/I

A) Il modo operativo S 6 (40 %) indica un profilo di carico basato su 40 s di carico e 60 s di funzionamento a vuoto. Per l'impiego pratico è ammesso il funzionamento continuo.

B) A seconda del tipo del materiale tritato.

Le operazioni di accensione producono temporanei abbassamenti di tensione. In caso di reti di alimentazioni che non siano in condizioni ottimali può capitare che altri apparecchi possano subire dei disturbi. In caso di impedenze di rete inferiori a **0,36 Ohm** non ci si aspetta nessuna disfunzione. In caso di dubbio rivolgersi al fornitore di corrente.

Informazioni sulla rumorosità e sulle vibrazioni

		3 600 H03 0..	3 600 H03 2..
		3 600 H03 1..	3 600 H03 3..
Valori di emissione acustica rilevati conformemente a EN 50434			
Il livello di rumore stimato A dell'apparecchio ammonta normalmente:			
- Livello di pressione acustica	dB(A)	81	82
- Livello di potenza sonora	dB(A)	89	90
- Incertezza della misura K	dB	= 3,0	= 2,0

Il/l valore/i complessivo/i delle oscillazioni indicato/i e il valore/i di emissione acustica indicato/i sono stati misurati secondo una procedura di controllo standardizzata e possono essere utilizzati per il confronto di un elettroutensile con un altro.

Il/l valore/i complessivo/i delle oscillazioni indicato/i e il valore/i di emissione acustica indicato/i possono essere utilizzati anche per una valutazione temporanea della sollecitazione.

Durante l'effettivo impiego dell'elettrotensile le emissioni di oscillazioni e le emissioni acustiche possono differire dai valori dei dati indicati in funzione del modo in cui l'elettrotensile viene impiegato e in modo particolare dal tipo di pezzo da lavorare; e – per la necessità di definire misure di sicurezza per la protezione dell'operatore, che si basano su una valutazione della sollecitazione da vibrazioni durante le effettive condizioni di impiego (a riguardo devono essere tenute presenti tutte le parti del ciclo operativo, ad esempio i tempi in cui l'elettrotensile è spento e quelli in cui lo stesso è acceso ma funziona senza sollecitazione).

Montaggio

Per la Vostra sicurezza

- ▶ **Attenzione! Prima di effettuare interventi di manutenzione o di pulizia spegnere l'elettrotensile e staccare la spina dalla presa di corrente. Lo stesso vale se il cavo della corrente dovesse essere danneggiato, tagliato oppure aggrovigliato.**

Osservare la tensione di rete: La tensione della rete deve corrispondere a quella indicata sulla targhetta dell'apparecchio per il giardinaggio. Gli apparecchi per il giardinaggio con l'indicazione di 230 V possono essere collegati anche alla rete di 220 V/240 V.

Il circuito elettrico deve essere protetto almeno come segue:

AXT 22 D/25 D/23 TC/25 TC/2500 TC = 13 A

Un cavo di prolunga con una sezione trasversale troppo piccola causa una sensibile riduzione delle prestazioni dell'apparecchio per il giardinaggio. Per i cavi con una lunghezza fino a 25 m è necessaria una sezione trasversale di almeno 3 x 1,5 mm², per cavi con una lunghezza superiore a 25 m, la sezione trasversale deve essere di almeno 2,5 mm².



ATTENZIONE: Cavi di prolunga non conformi alle norme possono essere pericolosi. I cavi di prolunga, le spine ed i raccordi devono essere di tipo impermeabile all'acqua e devono essere omologati per l'uso in ambienti esterni.

I collegamenti dei cavi (spine di rete e prese elettriche) devono essere asciutti e non devono poggiare per terra.

Per una maggiore sicurezza utilizzare un interruttore di sicurezza per correnti di guasto (RCD) con una corrente di guasto massima di 30 mA. Questo interruttore di sicurezza per correnti di guasto dovrebbe essere controllato prima di ogni impiego.

Se il cavo di collegamento è danneggiato, lo stesso può essere riparato esclusivamente da un'Officina Bosch autorizzata.

Utilizzare esclusivamente cavi di prolunga, cavi, linee e tamburi per cavi che corrispondano alle norme EN 61242/IEC 61242 o IEC 60884-2-7 e che siano del tipo H05VVV-F o H05RN-F.

In caso di impiego di tamburi per cavi, gli stessi devono essere srotolati.

Disimballaggio.

Estrarre l'apparecchio per il giardinaggio dall'imballaggio.

Montaggio dell'imbuto di caricamento (vedi figure E – F)

- 1 Ribaltare indietro la copertura del meccanismo di taglio (12).
- 2/3 Agganciare l'imbuto di caricamento (8) all'apparecchio per il giardinaggio e rilasciare al termine la copertura del meccanismo di taglio (12).
- 4 Premere verso il basso l'imbuto di caricamento (8) e ruotare in senso orario la manopola di bloccaggio rossa (9) fino all'arresto per bloccare l'imbuto di caricamento (8); per il bloccaggio sono necessari ca. 5 giri completi della manopola di bloccaggio (9).

Uso

Messa in funzione (vedi figura G)

- ▶ **Posizionare sempre l'apparecchio per il giardinaggio su una base solida e orizzontale. Durante il funzionamento non inclinare oppure muovere l'apparecchio per il giardinaggio.**
- ▶ **Il motore continua a funzionare ancora dopo lo spegnimento!**

Liberare le radici dalla terra. Corpi estranei come pietre, vetro, metalli, tessuti e plastiche non devono giungere nell'imbuto di caricamento (8). In caso contrario il rullo da taglio (15) può venire danneggiato.

L'imbuto di caricamento (8) deve essere vuoto.

Accensione

Premere il tasto verde (4).

Spegnimento

Premere il tasto rosso Stop (5).

Per proteggere la parte meccanica non è possibile avviare di nuovo l'apparecchio per il giardinaggio per 2 s.

Protezione contro un riavviamento involontario

Dopo un guasto della rete elettrica l'apparecchio per il giardinaggio viene spento.

All'attivazione dell'alimentazione di corrente l'apparecchio per il giardinaggio non può riaccendersi automaticamente.

Funzionamento indietro

Per invertire il senso di rotazione premere e tenere premuto il tasto indietro (6).

Il rullo da taglio (15) funziona in senso opposto liberando in questo modo il materiale bloccato.

Protezione contro il sovraccarico

Una sollecitazione troppo elevata (ad es. bloccaggio del rullo da taglio (15)) causa dopo alcuni secondi l'arresto dell'apparecchio per il giardinaggio, si sente un segnale acustico.

Premere il tasto rosso Stop per cancellare l'errore. Avviare poi l'apparecchio per il giardinaggio in direzione contraria.

Premere e tenere premuto il tasto indietro **(6)** per liberare il meccanismo di taglio bloccato.

In caso di messa in funzione nella stessa direzione l'apparecchio per il giardinaggio non può avviarsi e emette un segnale acustico.

Se non è possibile eliminare il bloccaggio, deve essere rimossa la piastra di pressione **(14)** dal meccanismo di taglio. Durante questa operazione la manopola di regolazione **(10)** deve essere ruotata leggermente in senso antiorario fino a quando il materiale "bloccato" è libero. Successivamente la piastra di pressione **(14)** necessita di una regolazione (vedi «Regolazione della piastra di pressione (vedi figura H)», Pagina 44).

Grave intasamento

Se il movimento indietro o la regolazione della piastra di pressione non possono eliminare l'intasamento, allora **arrestare** la macchina e staccare la spina dalla presa di corrente. Ruotare la manopola di bloccaggio rossa in senso antiorario, tirare indietro la copertura del meccanismo di taglio e rimuovere l'imbuto di caricamento. Sollevare la copertura del meccanismo di taglio e rimuovere **con cautela** tutti i resti dal sistema di taglio. Indossare guanti di protezione e fare attenzione alle lame affilate del sistema di taglio.

Indicazioni operative

- ▶ **Durante l'impiego dell'apparecchio per il giardinaggio portare sempre occhiali di protezione, protezione per l'udito e guanti di protezione.**
- ▶ **Prima dell'utilizzo controllare sempre il montaggio corretto della cassetta di raccolta e dell'imbuto di caricamento.**

L'apparecchio per il giardinaggio è dotato di sensori. Se la cassetta di raccolta **(11)** e l'imbuto di caricamento **(8)** non sono posizionati correttamente, l'apparecchio per il giardinaggio non si avvia e suona un segnale acustico (nei **AXT 23 TC/25 TC/2550 TC** lampeggiano inoltre i 2 LED **(13)**).

Premere il tasto rosso Stop per cancellare l'errore.

Alimentare il materiale da tritare. Il materiale introdotto viene preso automaticamente dal rullo da taglio **(15)**.

- ▶ **Triturando materiale lungo che sporge dall'apparecchio per il giardinaggio vi è il pericolo che possa oscillare come una bacchetta flessibile; per questa ragione mantenere una sufficiente distanza di sicurezza!**

Introdurre sempre una quantità modica di materiale in modo da non intasare l'imbuto di caricamento **(8)**.

Individuazione dei guasti e rimedi

La tabella seguente indica i controlli da effettuare e le azioni da intraprendere se la Vostra macchina non dovesse funzionare correttamente. Qualora non si riuscisse ad identificare o a risolvere il problema, rivolgersi all'officina Service di fiducia.

Attenzione! Spegner il prodotto e staccare la spina di rete prima di effettuare interventi di manutenzione o di pulizia. Lo stesso vale se il cavo della corrente dovesse essere danneggiato, tagliato oppure aggrovigliato.

Triturare rifiuti da giardino avvizziti, umidi e già vecchi di alcuni giorni alternandoli a rami. Questo impedisce un intasamento del rullo da taglio **(15)**.

Non tritare rifiuti morbidi e senza consistenza solida, come per es. rifiuti da cucina, ma compostarli direttamente.

Prestare attenzione che il materiale tritato possa cadere liberamente dalla bocchetta di espulsione – Pericolo di ingorgo!

Le feritoie di ventilazione **(3)** non devono essere coperte dal materiale tritato.

Evitare un bloccaggio nella bocchetta di espulsione, in quanto questo potrebbe causare un contraccolpo del materiale tritato nell'imbuto di caricamento **(8)**.

Indicazioni per la trituratione

La durezza dei ramoscelli da tritare dipende dal loro tipo, dall'età e dal grado di essiccazione del legno.

I migliori risultati si raggiungono tritando i ramoscelli freschi subito dopo averli tagliati.

Rifiuti da giardino morbidi dovrebbero essere triturati in piccole quantità, in modo particolare quando il materiale da tritare è bagnato. Bloccaggi possono essere evitati tritando periodicamente dei rami.

Regolazione della piastra di pressione (vedi figura H)

La piastra di pressione **(14)** è regolata da parte della fabbrica e non necessita di alcuna regolazione prima della prima messa in funzione.

La regolazione della piastra di pressione **(14)** è necessaria a causa dell'usura (ad es. se materiale da tritare come rami sono attaccati a catena e non vengono triturati perfettamente).

Con il motore in funzione in direzione avanti (tasto verde **(4)**) ruotare in senso orario a piccoli scatti la manopola di regolazione **(10)** fino a quando è percettibile un leggero rumore di strisciamento (il rullo da taglio **(15)** striscia la piastra di pressione **(14)** alla distanza corretta, durante questa regolazione fuoriescono dall'apertura di espulsione alcuni piccoli trucioli di alluminio).

Controllare questa operazione individuando trucioli nella cassetta di raccolta **(11)**.

Regolare soltanto nella misura in cui è necessario in quanto altrimenti la piastra di compressione **(14)** sarebbe sottoposta a un'inutile usura.

Problema	Possibili cause	Rimedi
L'apparecchio per il giardinaggio non funziona	Cassetta di raccolta non montata correttamente	Montare correttamente la cassetta di raccolta
	Imbuto di caricamento non montato correttamente	Montare correttamente l'imbuto di caricamento
	Presa difettosa	Utilizzare un'altra presa
	Cavo di prolunga danneggiato	Controllare il cavo e, se necessario, sostituirlo
	L'apparecchio per il giardinaggio è surriscaldato	Attendere fino a quando l'apparecchio per il giardinaggio si è raffreddato
	Il fusibile è scattato	Sostituire il fusibile
Suona segnale acustico (nei AXT 23 TC/25 TC/2550 TC lampeggiano inoltre due LED) e l'apparecchio per il giardinaggio non si avvia	Cassetta si raccolta/imbuto di caricamento non montato correttamente	Assicurarsi che la cassetta di raccolta sia posizionata in modo corretto Assicurarsi che l'imbuto di caricamento sia posizionato in modo corretto e ruotando la manopola rossa di bloccaggio in senso orario accertarsi che sia bloccato saldamente
L'apparecchio per il giardinaggio emette periodicamente tre segnali acustici e non si avvia. (nei AXT 23 TC/25 TC/2550 TC lampeggiano inoltre due LED)	L'unità di comando elettronica è surriscaldata	Premere il tasto Stop. Attendere fino a quando l'apparecchio si è raffreddato. L'apparecchio emette segnale beep per 2 secondi e l'interruttore va su standby.
Lampeggia un LED (nei AXT 23 TC/25 TC/2550 TC)	Nessuna; il lampeggio del LED è corretto; l'apparecchio per il giardinaggio è collegato all'alimentazione di corrente ed è pronto per il funzionamento	
L'apparecchio per il giardinaggio emette segnale acustico ad intervalli e non si avvia, l'errore non può essere eliminato premendo il tasto STOP (nei AXT 23 TC/25 TC/2550 TC lampeggiano inoltre due LED)	Protezione per sottotensione	Avviare di nuovo l'apparecchio per il giardinaggio. Controllare il cavo di prolunga se corrisponde ai requisiti (una scarsa qualità del cavo di prolunga può causare difetti) Se viene impiegato un aggregatore controllare se lo stesso funziona correttamente.
L'apparecchio per il giardinaggio emette segnale acustico continuo per 10 secondi e non si avvia, l'errore non può essere eliminato premendo il tasto STOP (nei AXT 23 TC/25 TC/2550 TC lampeggiano inoltre due LED)	L'unità di comando elettronica è difettosa	Rivolgersi ad un Servizio Assistenza Clienti Bosch autorizzato
L'apparecchio per il giardinaggio ha difficoltà ad afferrare il materiale	Il materiale da tritare è bagnato e morbido	Utilizzare l'utensile per spingere il materiale per introdurre il materiale da tritare nell'apparecchio per il giardinaggio
L'apparecchio per il giardinaggio è bloccato	Il materiale da tritare è bagnato e morbido / è stato inserito nella macchina troppo materiale verde morbido in una volta sola	Rimuovere il materiale da tritare che blocca (indossare sempre guanti da giardinaggio)

Problema	Possibili cause	Rimedi
L'rami nella cassetta di raccolta non sono tagliati completamente	La piastra di pressione deve essere regolata	Azionare il tasto di inversione (vedi «Funzionamento indietro», Pagina 43) (vedi «Regolazione della piastra di pressione (vedi figura H)», Pagina 44)
L'apparecchio per il giardinaggio emette segnale acustico ed il motore non si avvia	Piastra di pressione regolata non correttamente	Premere la manopola di regolazione (10) , inserire la chiave per vite a esagono cavo (16) (5 mm – non compresa nel volume di fornitura) nella rientranza della testa della vite e ruotando in senso antiorario allentare la vite di regolazione e di conseguenza la piastra di pressione (vedi figura I) Dopo la rimozione del blocco regolare la piastra di pressione (vedi «Regolazione della piastra di pressione (vedi figura H)», Pagina 44)

Manutenzione ed assistenza

Manutenzione e pulizia

- ▶ **Attenzione! Spegner il prodotto e staccare la spina di rete prima di effettuare interventi di manutenzione o di pulizia. Lo stesso vale se il cavo della corrente dovesse essere danneggiato, tagliato oppure aggroviato.**
- ▶ **Mettere sempre guanti di protezione lavorando con il trituratore oppure effettuando lavori di manutenzione/pulizia.**

Controllare regolarmente l'apparecchio per il giardinaggio in merito a difetti evidenti come lame allentate o danneggiate, collegamenti laschi e componenti usurati o danneggiati.

Controllare che le coperture ed i dispositivi di protezione non siano danneggiati e che siano applicati in modo corretto. Prima dell'impiego effettuare eventuali lavori di manutenzione o di riparazione necessari.

Se nonostante gli accurati procedimenti di produzione e di controllo l'apparecchio per il giardinaggio dovesse guastarsi, la riparazione va fatta effettuare da un punto di assistenza autorizzato per gli apparecchi per il giardinaggio Bosch.

Smontaggio della piastra di pressione (vedi figura J)

- ▶ **Attenzione! Spegner il prodotto e staccare la spina di rete prima di effettuare interventi di manutenzione o di pulizia. Lo stesso vale se il cavo della corrente dovesse essere danneggiato, tagliato oppure aggroviato.**
- ▶ **Mettere sempre guanti di protezione lavorando con il trituratore oppure effettuando lavori di manutenzione/pulizia.**

Con un impiego normale ed una regolazione corrispondente alle istruzioni, il rullo da taglio **(15)** e la piastra di pressione **(14)** hanno una durata pluriennale.

Per lo smontaggio, la pulizia oppure la sostituzione della piastra di pressione **(14)** procedere come segue:

- ❶ Rimuovere completamente la vite della piastra di pressione come illustrato nella figura.
- ❷ Con l'ausilio di un cacciavite togliere sollevandola la piastra di pressione **(14)**.

L'assemblaggio avverrà in sequenza inversa. Tuttavia la piastra di pressione **(14)** deve essere successivamente regolata (vedi «Regolazione della piastra di pressione (vedi figura H)», Pagina 44).

Dopo il lavoro/conservazione

Il trituratore non deve essere pulito con idropulitrici oppure acqua corrente.

Pulire accuratamente la parte esterna dell'apparecchio per il giardinaggio con una spazzola morbida ed uno straccio. Non usare acqua, solventi oppure prodotti di lucidatura. Rimuovere completamente resti di erba e depositi, in modo particolare dalle feritoie di ventilazione **(3)**.

Conservare l'apparecchio per il giardinaggio in un luogo asciutto. Non mettere nessun altro oggetto sull'apparecchio per il giardinaggio.

Come illustrato il cavo può essere conservato sul trituratore (solo UK). (vedi figura K).

Il trituratore può essere conservato, dopo lo smontaggio dell'imbuto di caricamento, secondo la figura B (vedi «Montaggio dell'imbuto di caricamento (vedi figure E – F)», Pagina 43).

Servizio di assistenza e consulenza tecnica

Il servizio di assistenza risponde alle Vostre domande relative alla riparazione e alla manutenzione del Vostro prodotto nonché concernenti i pezzi di ricambio. Disegni in vista esplosa e informazioni relative ai pezzi di ricambio sono consultabili anche sul sito www.bosch-pt.com

Il team di consulenza tecnica Bosch sarà lieto di rispondere alle Vostre domande in merito ai nostri prodotti e accessori. In caso di richieste o di ordinazione di pezzi di ricambio, comunicare sempre il codice prodotto a 10 cifre riportato sulla targhetta di fabbricazione dell'elettrotensile.

Italia

Tel.: (02) 3696 2314

E-Mail: pt.hotlinebosch@it.bosch.com

Per ulteriori indirizzi del servizio assistenza consultare:

www.bosch-pt.com/serviceaddresses

Smaltimento

Avviare ad un riciclaggio rispettoso dell'ambiente prodotti, accessori ed imballaggi dismessi.



Non gettare i prodotti tra i rifiuti domestici!

Solo per i Paesi della CE:

Conformemente alla Direttiva Europea 2012/19/UE sui rifiuti di apparecchiature elettriche ed elettroniche (RAEE) ed all'attuazione del recepimento nel diritto nazionale, gli elettrodomestici diventati inservibili devono essere raccolti separatamente ed essere smaltiti/riciclati nel rispetto dell'ambiente.

In caso di smaltimento improprio, le apparecchiature elettriche ed elettroniche potrebbero avere effetti nocivi sull'ambiente e sulla salute umana a causa della possibile presenza di sostanze nocive.

Nederlands

Veiligheidsvoorschriften

Let op! Lees de volgende voorschriften zorgvuldig door. Maak uzelf vertrouwd met de bedieningselementen en het juiste gebruik van het product. Bewaar de gebruiksaanwijzing om deze later te kunnen raadplegen.

Verklaring van de symbolen op het tuingereedschap

Algemene waarschuwing.



Lees de gebruiksaanwijzing.



Schakel het tuingereedschap uit en trek de stekker uit het stopcontact voordat u delen van het tuingereedschap demonteert. Als de kabel tijdens de werkzaamheden wordt beschadigd of doorgesneden, mag u deze niet aanraken, maar dient u onmiddellijk de stekker uit het stopcontact te trekken. Gebruik het gereedschap nooit met een beschadigde kabel.



Draag altijd werkhandschoenen, stevige schoenen en een lange broek.



Gevaar door ronddraaiend snijmes. Steek uw handen of voeten niet in de opening terwijl het tuingereedschap loopt.



Let op dat personen die in de buurt staan niet worden verwond door weggeslingerde voorwerpen.



Waarschuwing: Houd een veilige afstand tot het product aan wanneer het in werking is.



Wacht tot alle delen van het tuingereedschap volledig tot stilstand zijn gekomen voordat u deze aanraakt.



Draag een gehoorbescherming en een veiligheidsbril.



Gebruik het product niet in de regen en laat het niet in de regen liggen of staan.



Ga niet op de opvangbox staan.

Bediening

- ▶ **Grijp nooit in de vultrechter wanneer het gereedschap in werking is. Na het uitschakelen loopt het tuingereedschap nog enkele seconden uit.**
- ▶ Laat kinderen of personen die deze voorschriften niet hebben gelezen het product nooit gebruiken. In uw land gelden eventueel voorschriften ten aanzien van de leeftijd van de bediener. Bewaar het product buiten het bereik van kinderen wanneer het niet wordt gebruikt.
- ▶ Dit product is niet bestemd voor gebruik door personen (inclusief kinderen) met beperkte fysieke, zintuiglijke of geestelijke vermogens of met beperkte ervaring en/of beperkte kennis, tenzij zij onder toezicht staan van een voor hun veiligheid verantwoordelijke persoon of zij van deze persoon instructies ontvangen ten aanzien van het gebruik van het product. Op kinderen moet toezicht worden gehouden om er zeker van te zijn dat ze niet met het product spelen.
- ▶ Vóór het inschakelen moet het tuingereedschap worden gemonteerd volgens het meegeleverde voorschrift.
- ▶ Gebruik voor meer veiligheid een aardlekschakelaar (RCD) met een foutstroom van maximaal 30 mA. Controleer de aardlekschakelaar altijd vóór het gebruik.
- ▶ Gebruik uitsluitend een voor gebruik buitenshuis toegelaten verlengkabel met spatwaterbescherming.
- ▶ Raak stekker en stopcontact niet met natte handen aan.
- ▶ Rijd niet over de aansluitkabel of de verlengkabel, klem deze niet vast en trek er niet aan. De kabel kan anders be-

schadigd raken. Bescherm de kabel tegen hitte, olie en scherpe randen.

- ▶ Tijdens het gebruik mogen zich binnen een straal van 3 meter geen andere personen of dieren ophouden. De bediener is in de werkomgeving verantwoordelijk ten opzichte van anderen.
- ▶ Bosch kan alleen een juiste werking van het tuingereedschap waarborgen wanneer uitsluitend origineel toebehoren wordt gebruikt.
- ▶ Maak uzelf vertrouwd met de gebruiksaanwijzing voordat u probeert met het tuingereedschap te werken.
- ▶ Draag geen loshangende kleding, kledingstukken met loshangende koordjes of een stropdas.
- ▶ Gebruik het tuingereedschap op een vrije plaats (bijvoorbeeld niet te dicht bij een muur of andere vaststaande voorwerpen) met een vaste en egale ondergrond.
- ▶ Gebruik het tuingereedschap niet op een ondergrond met tegels of grind. Het uitgeworpen materiaal kan verwondingen veroorzaken.
- ▶ Controleer vóór de ingebruikneming of alle schroeven, moeren en andere bevestigingsdelen stevig vastzitten en de beschermingsvoorzieningen en afschermingen juist zijn aangebracht. Vervang beschadigde of onleesbare plaatjes met waarschuwingen of voorschriften.
- ▶ Controleer vóór het starten of de vultrechter vrij is.
- ▶ Houd uw gezicht en lichaam op voldoende afstand tot de vultrechter.
- ▶ Zorg ervoor dat uw handen, andere lichaamsdelen of kledingstukken niet in de buurt van de vultrechter, de afvoeropening of bewegende delen kunnen komen.
- ▶ Zorg er altijd voor dat u in evenwicht blijft en stevig staat. Buig niet te ver voorover. Ga tijdens het vullen niet hoger staan dan de voet van het tuingereedschap.
- ▶ Houd afstand tot de afvoerzone terwijl u met het tuingereedschap werkt.
- ▶ Let er uiterst zorgvuldig op dat u bij het invoeren van materiaal in het tuingereedschap geen metaaldelen, stenen, flessen, blikjes of andere dergelijke voorwerpen mee invoert.

Als het hakselmes een voorwerp raakt of als het tuingereedschap begint te trillen en ongewone geluiden begint te maken, dient u het tuingereedschap onmiddellijk uit te schakelen om het hakselmes stop te zetten. Trek de stekker uit het stopcontact en ga als volgt te werk:

- Controleer de schade.
- Vervang alle beschadigde delen of repareer deze.
- Controleer of er delen los zitten en draai deze indien nodig vast.
- ▶ Probeer niet het tuingereedschap te repareren, tenzij u de daarvoor vereiste opleiding bezit.
- ▶ Let erop dat het verwerkte materiaal zich niet in de afvoerzone ophoopt. Hierdoor wordt het transport belemmerd en kan terugslag in de vultrechter optreden.
- ▶ Als het tuingereedschap verstopt raakt, schakelt u het uit en wacht u tot het hakselmes stopt. Trek de stekker uit

het stopcontact voordat u hakselmateriaal uit het tuingereedschap verwijdert.





- ▶ Controleer of afdekkingen en veiligheidsvoorzieningen niet beschadigd zijn en juist zijn aangebracht. Voer voor het gebruik eventueel noodzakelijke onderhouds- of reparatiewerkzaamheden uit.
- ▶ Probeer niet de toerentalinstelling van de motor te veranderen. Neem contact op met de klantenservice van Bosch als zich een probleem voordoet.
- ▶ Houd de ventilatieopeningen vrij van resten of ander materiaal ter voorkoming van beschadiging van de motor of mogelijke brand.
- ▶ Het tuingereedschap nooit optillen of dragen terwijl de motor loopt.
- ▶ Schakel het tuingereedschap uit, wacht tot het hakselmes stopt en trek de stekker uit het stopcontact, telkens wanneer u de werkomgeving verlaat.
- ▶ Kantel het tuingereedschap niet tijdens het gebruik.
- ▶ Laat het tuingereedschap niet in de regen staan. Bewaar het tuingereedschap uitsluitend op een droge plaats.
- ▶ Gebruik een aggregator met een automatische spanningsregeling ter voorkoming van schade door overspanning.

Onderhoud en opbergen

- ▶ Als het tuingereedschap buiten gebruik wordt gesteld vanwege servicewerkzaamheden, controle, opbergen of het vervangen van toebehoren, dient u het eerst uit te schakelen, de stekker uit het stopcontact te trekken en het tuingereedschap te laten afkoelen. Controleer altijd vóór inspectie- en instelwerkzaamheden of alle bewegende delen stilstaan.
- ▶ Onderhoud het tuingereedschap en houd het schoon.
- ▶ Controleer het tuingereedschap. Versleten of beschadigde delen moeten veiligheidshalve worden vervangen.
- ▶ Zorg ervoor dat vervangingsonderdelen van Bosch afkomstig zijn.
- ▶ Indien een verlengkabel wordt gebruikt, moet deze minimaal voldoen aan de specificaties van de stroomkabel van het tuingereedschap.
- ▶ Controleer de stroomkabels en de verlengkabel regelmatig op beschadiging of tekenen van slijtage. Gebruik het tuingereedschap niet als de kabels beschadigd zijn.
- ▶ Denk er bij het instellen van het hakselmes aan dat de stroomtoevoer naar de motor weliswaar is onderbroken door de gedwongen uitschakeling en de motor niet kan worden ingeschakeld, maar het hakselmes toch kan bewegen wanneer de motor met de hand wordt gedraaid.
- ▶ Probeer in geen geval de gedwongen uitschakeling buiten werking te stellen.

Symbolen

De volgende symbolen zijn van betekenis voor het lezen en begrijpen van de gebruiksaanwijzing. Zorg ervoor dat u de symbolen en hun betekenis herkent. Het juiste begrip van de symbolen helpt u het product goed en veilig te gebruiken.

Symbol	Betekenis
	Bewegingsrichting
	Reactierichting
	Inschakelen
	Uitschakelen
	Toebehoren en vervangingsonderdelen

Product- en vermogensbeschrijving



Lees alle veiligheidsvoorschriften en instructies. Als de veiligheidsvoorschriften en instructies niet worden opgevolgd, kan dit een elektrische schok, brand of ernstig letsel tot gevolg hebben.

Neem de afbeeldingen in het achterste gedeelte van de gebruiksaanwijzing in acht.

Gebruik volgens bestemming

Het tuingereedschap is bestemd voor het hakselen van vezel- en houtafval uit de tuin, zodat dit kan worden verwerkt tot compost.

De opvangbox is bestemd voor de opname van het gehakselde materiaal en voor de opname en het opbergen van vultrechter en duwstok.

De opvangbox mag niet voor andere doeleinden worden gebruikt.

Meegeleverd (zie afbeelding D)

Neem het gereedschap voorzichtig uit de verpakking. Controleer of de volgende delen compleet zijn:

- Hakselaar
- Vultrechter

Technische gegevens

Fluisterhakselaar		AXT 22 D	AXT 25 D	AXT 23 TC	AXT 25 TC	AXT 2550 TC
Productnummer		3 600 H03 0..	3 600 H03 1..	3 600 H03 2..	3 600 H03 3..	3 600 H03 3..
Opgenomen vermogen, S 6 (40/60 s) ^{A)}	W	2200	2500	2300	2500	2500
Opgenomen vermogen, S 1	W	2000	2300	2100	2300	2300
Snelheid van de hakselkop	min ⁻¹	40	40	40	40	40
Snijstelsysteem		Freeswals	Freeswals	Turbine-Cut	Turbine-Cut	Turbine-Cut
Max. takdiameter ^{B)}	mm	38	40	42	45	45
Opvangbox	l	53	53	53	53	53

- Duwstok
- Opvangbox
- Gebruiksaanwijzing
- Netstekker**

Neem contact op met uw leverancier wanneer er onderdelen ontbreken of beschadigd zijn.

Het tuingereedschap weegt in volledig gemonteerde toestand ca. **30,5 – 31,3 kg**. Vraag indien nodig hulp als u het tuingereedschap uit de verpakking wilt nemen.

****per land verschillend**

Afgebeelde componenten (zie afbeeldingen A-L)

De componenten zijn genummerd zoals op de afbeeldingen van het gereedschap op de pagina's met afbeeldingen.

- (1) Onderstel
 - (2) Netstekker^{a)}
 - (3) Ventilatieopeningen
 - (4) Groene toets
 - (5) Rode stopptoets
 - (6) Achteruittoets
 - (7) Duwstok
 - (8) Vultrechter
 - (9) Vastzetknop
 - (10) Instelknop
 - (11) Opvangbox
 - (12) Afscherming hakselmes
 - (13) LED-indicatie (AXT 23 TC/25 TC/2550 TC)
 - (14) Aandrukplaat
 - (15) Snijstelsysteem
 - (16) Inbussleutel^{b)}
- a) **verschilt per land**
- b) **Niet elk afgebeeld en beschreven accessoire is standaard bij de levering inbegrepen. Alle accessoires zijn te vinden in ons accessoireprogramma.**

Fluisterhakselaar		AXT 22 D	AXT 25 D	AXT 23 TC	AXT 25 TC	AXT 2550 TC
Gewicht volgens EPTA-procedure 01:2014	kg	31,3	31,3	30,5	30,5	30,5
Isolatieklasse		⊕/I	⊕/I	⊕/I	⊕/I	⊕/I

A) De functie S 6 (40%) geeft een belastingsprofiel aan dat 40 seconden belasting en 60 seconden onbelast lopen veronderstelt. Voor de praktische toepassing is continu gebruik toegestaan.

B) Afhankelijk van het soort hakselmateriaal.

Inschakeling veroorzaakt kortdurende spanningsdaling. Bij ongunstige voorwaarden van het stroomnet kunnen nadelige gevolgen voor andere apparaten optreden. Bij netimpedanties kleiner dan **0,36** ohm worden geen storingen verwacht. In geval van twijfel neemt u contact op met uw stroomleverancier.

Informatie over geluid en trillingen

	3 600 H03 0..	3 600 H03 2..
	3 600 H03 1..	3 600 H03 3..

Geluidsemissiewaarden bepaald volgens **EN 50434**

Het A-gewogen geluidsniveau van het gereedschap bedraagt kenmerkend:

– Geluidsdrumniveau	dB(A)	81	82
– Geluidsvermogeniveau	dB(A)	89	90
– Onzekerheid K	dB	= 3,0	= 2,0

Dat de opgegeven totale trillingswaarde(n) en de opgegeven geluidsemissiewaarde(n) volgens een gestandaardiseerde testprocedure zijn gemeten en kunnen worden gebruikt om het ene elektrische gereedschap met het andere te vergelijken.

Dat de opgegeven totale trillingswaarde(n) en opgegeven geluidsemissiewaarde(n) ook kunnen worden gebruikt voor een voorlopige beoordeling van de blootstelling.

Dat de trillings- en geluidsemissie tijdens het feitelijke gebruik van het elektrisch gereedschap kan verschillen van de opgegeven waarden, afhankelijk van de manier waarop het elektrisch gereedschap wordt gebruikt, met name het type werkstuk dat wordt bewerkt; en – de noodzaak om veiligheidsmaatregelen ter bescherming van de bediener vast te stellen op basis van een schatting van de blootstelling aan trillingen tijdens de feitelijke gebruiksomstandigheden (waarbij rekening wordt gehouden met alle onderdelen van de bedrijfscyclus, bijvoorbeeld de tijden waarop het elektrisch gereedschap is uitgeschakeld en de tijden waarop het elektrisch gereedschap is ingeschakeld, maar zonder belasting draait).

Montage

Voor uw veiligheid

- **Let op! Schakel het elektrische gereedschap uit en trek de netstekker uit het stopcontact voordat u onderhouds- of reinigingswerkzaamheden uitvoert. Hetzelfde geldt als de stroomkabel beschadigd, doorgesneden of in de war is.**

Let op de spanning van het stroomnet: De spanning van de stroombron moet overeenkomen met de gegevens op het typeplaatje van het tuingereedschap. Met 230 V aangeduide

tuingereedschappen kunnen ook met 220 V/240 V worden gebruikt.

De stroomkring moet minimaal van de volgende zekering zijn voorzien:

AXT 22 D/25 D/23 TC/25 TC/2500 TC = 13 A

Een verlengkabel met een te kleine aderdiаметer veroorzaakt een duidelijke vermindering van het vermogen van het tuingereedschap. Bij kabels tot een lengte van 25 m is een aderdiаметer van minstens $3 \times 1,5 \text{ mm}^2$ vereist. Bij kabels met een lengte van meer dan 25 m moet de aderdiаметer minstens $2,5 \text{ mm}^2$ bedragen.



VOORZICHTIG: Verlengkabels die niet volgens de voorschriften zijn, kunnen gevaarlijk zijn.

Verlengkabels, stekkers en contrastekkers moeten waterdicht uitgevoerd en voor gebruik buitenshuis goedgekeurd zijn.

Kabelverbindingen (netstekkers en stopcontacten) moeten droog zijn en mogen niet op de grond liggen.

Voor meer veiligheid gebruikt u een aardlekschakelaar met een foutstroom van maximaal 30 mA. De aardlekschakelaar moet vóór gebruik altijd worden gecontroleerd

Als de aansluitkabel beschadigd is, mag deze alleen door een erkende Bosch-werkplaats worden gerepareerd.

Gebruik alleen verlengkabels, kabels, leidingen en kabeltrommels die voldoen aan EN 61242/IEC 61242 of IEC 60884-2-7 en die van het type H05VVV-F of H05RN-F zijn.

Als kabeltrommels worden gebruikt, moet de kabel volledig afgerold zijn.

Uitpakken.

Neem het tuingereedschap uit de verpakking.

Montage van de vultrechter (zie afbeeldingen E - F)

- ❶ Draai de afdekking van het hakselmes (12) naar achteren.
- ❷❸ Bevestig de vultrechter (8) in het tuingereedschap en laat vervolgens de afdekking van het hakselmes (12) los.
- ❹ Duw de vultrechter (8) omlaag en draai de rode vastzetknop (9) tot deze niet meer verder kan met de wijzers van de klok mee om de vultrechter (8) te vergrendelen; hiervoor zijn ca. 5 volledige slagen van de vastzetknop (9) vereist.

Gebruik

Ingebruikneming (zie afbeelding G)

- ▶ **Plaats het tuingereedschap altijd op een stevige en rechte ondergrond. Kantel of beweeg het tuingereedschap tijdens het gebruik niet.**
- ▶ **De motor loopt na het uitschakelen uit!**

Verwijder de aarde van wortelstronken. Voorwerpen van steen, glas, metaal, textiel en kunststof mogen niet in de vultrechter (8) terechtkomen. Anders kan de snijwals (15) beschadigd worden.

De vultrechter (8) moet leeg zijn.

Inschakelen

Druk op de groene toets (4).

Uitschakelen

Druk op de rode stoptoets (5).

Ter bescherming van het mechaniek kunt u het tuingereedschap gedurende 2 seconden niet starten.

Nulspanningsbeveiliging

Het tuingereedschap wordt na het uitvallen van de stroom automatisch uitgeschakeld.

Als de stroom terugkeert, wordt het tuingereedschap niet automatisch weer ingeschakeld.

Achteruit draaien

Houd de achteruittoets (6) ingedrukt om de draairichting om te keren.

De snijwals (15) loopt in omgekeerde richting en geeft daarvoor vastzittend materiaal vrij.

Beveiliging tegen overbelasting

Overmatige belasting (bijv. vastzitten van de snijwals (15)) leidt na enkele seconden tot de stilstand van het tuingereedschap, een pieptoon is te horen.

Druk op de rode stoptoets om de storing op te heffen. Start vervolgens het tuingereedschap in omgekeerde richting.

Houd de achteruittoets (6) ingedrukt om het vastzittende hakselmes los te krijgen.

Neemt u het tuingereedschap in dezelfde richting in bedrijf, kan het niet starten en piept.

Als de blokkering niet kan worden verholpen, moet de aandrukplaat (14) van het hakselmes verwijderd worden.

De instelknop (10) moet daarbij iets tegen de richting van de wijzers van de klok gedraaid worden tot het vastzittende materiaal losraakt. De aandrukplaat (14) moet daarna worden ingesteld (zie „Aandrukplaat bijstellen (zie afbeelding H)“, Pagina 52).

Ernstige verstopping

Als de verstopping niet kan worden verholpen door achteruit draaien of het instellen van de drukplaat, **stop** dan de machine en trek de stekker uit het stopcontact.

Draai de rode vastzetknop tegen de richting van de wijzers van de klok, trek de afdekking van het hakselmes naar achteren en til de vultrechter op. Til de afdekking van het hakselmes omhoog en verwijder **voorzichtig** alle resten uit het snijstelsysteem. Draag werkhandschoenen en wees voorzichtig met de scherpe messen van het snijstelsysteem.

Tips voor de werkzaamheden

- ▶ **Draag tijdens het gebruik van het tuingereedschap altijd een veiligheidsbril, een gehoorbescherming en werkhandschoenen.**
- ▶ **Controleer vóór het gebruik altijd de juiste montage van de opvangbox en de vultrechter.**

Het tuingereedschap is voorzien van sensoren. Als de opvangbox (11) en de vultrechter (8) niet juist geplaatst zijn, start het tuingereedschap niet en klinkt een geluidssignaal (bij **AXT 23 TC/25 TC/2550 TC** knipperen bovendien de twee leds (13)).

Druk op de rode stoptoets om de fout op te heffen.

Voer het hakselmateriaal toe. Naar binnen geduwd materiaal wordt door de snijwals (15) automatisch naar binnen getrokken.

- ▶ **Uit het tuingereedschap stekend lang hakselmateriaal kan bij het naar binnen trekken een slaande beweging maken. Neem daarom een voldoende veiligheidsafstand in acht!**

Steek altijd slechts zoveel materiaal in het tuingereedschap dat de vultrechter (8) niet verstopt raakt.

Haksel zacht, vochtig en reeds enkele dagen liggend tuinafval om en om met takken. Daarmee voorkomt u vastkleven op de snijwals (15).

Haksel geen zacht afval zonder vaste consistentie, zoals keukenafval, maar composteer dit meteen.

Zorg ervoor dat het gehakselde materiaal vrij uit de afvoerschacht kan vallen - kans op verstopping!

De ventilatieopeningen (3) mogen niet door gehakseld materiaal worden afgedekt.

V voorkom blokkering in de afvoerschacht, omdat dit tot verstopping van hakselmateriaal in de vultrechter (8) kan leiden.

Tips voor het hakselen

Afhankelijk van de aard, de leeftijd en de droogte van het hout zijn takken in mindere of meerdere mate moeilijk te hakselen.

Optimale resultaten bereikt u wanneer u takken kort na het snoeien hakselt.

Zacht tuinafval moet in kleine hoeveelheden worden gehakseld, in het bijzonder wanneer het hakselmateriaal nat is. Blokkeringen kunnen worden voorkomen door regelmatig takken te hakselen.

Aandrukplaat bijstellen (zie afbeelding H)

De aandrukplaat **(14)** is in de fabriek afgesteld en vereist voor de eerste ingebruikneming geen instelling.

Het bijstellen van de aandrukplaat **(14)** is wegens slijtage noodzakelijk (als bijvoorbeeld takken of andere hakselmateriaal in de vorm van een ketting aan elkaar hangen en niet goed worden gehakseld).

Draai terwijl de motor in voorwaartse richting loopt (groene toets **(4)**) de instelknop **(10)** in kleine stappen in de richting van de wijzers van de klok tot een licht schurend geluid hoorbaar is (de snijwals **(15)** schuurt de aandrukplaat **(14)** op de juiste afstand, waarbij kleine aluminiumspanen uit de afvoeropening vallen).

Controleer dit door te kijken of er spanen in de opvangbox **(11)** zitten.

Slechts zo ver bijstellen als nodig, anders staat de aandrukplaat **(14)** onnodig aan slijtage bloot.

Storingen verhelpen

De volgende tabel geeft een overzicht van storingsverschijnselen en hoe u problemen kunt oplossen, mocht uw gereedschap eenmaal niet goed werken. Neem contact op met uw servicewerkplaats wanneer u het probleem niet zelf kunt verhelpen.

Let op! Schakel vóór onderhouds- en reinigingswerkzaamheden het product uit en trek de netstekker uit het stopcontact. Hetzelfde geldt wanneer de stroomkabel beschadigd, doorgesneden of in de war is.

Symptoom	Mogelijke oorzaak	Oplossing
Tuingereedschap loopt niet	Opvangbox niet juist gemonteerd	Opvangbox juist monteren
	Vultrechter niet juist gemonteerd	Vultrechter juist monteren
	Stopcontact defect	Gebruik een ander stopcontact
	Verlengkabel beschadigd	Kabel controleren en vervangen, indien beschadigd
	Het tuingereedschap is oververhit	Wacht tot het tuingereedschap afgekoeld is
Zekering doorgeslagen		Vervang de zekering
	Opvangbox/vultrechter niet juist gemonteerd	Controleer dat de opvangbox juist geplaatst is
Geluidssignaal klinkt (bij AXT 23 TC/25 TC/2550 TC knippen bovendien twee leds) en tuingereedschap start niet		Controleer dat de vultrechter juist geplaatst is en door het draaien van de rode vastzetknop in de richting van de wijzers van de klok vastgeklemd is
Het tuingereedschap piept drie keer periodiek en start niet. (bij AXT 23 TC/25 TC/2550 TC knippen bovendien twee leds)	De elektronische besturingseenheid is oververhit	Druk op de stoptoets. Wacht tot de machine afgekoeld is. De machine biept gedurende 2 seconden en de schakelaar gaat op standby.
Een led knippert (bij AXT 23 TC/25 TC/2550 TC)	Geen; het knippen van de led is correct; het tuingereedschap is op de stroomvoorziening aangesloten en is gereed voor gebruik	
Het tuingereedschap piept met tussenpozen en start niet; de storing kan niet worden verholpen door het indrukken van de stoptoets (bij AXT 23 TC/25 TC/2550 TC)	Onderspanningsbeveiliging	Tuingereedschap opnieuw starten. Controleer of de verlengkabel aan de eisen voldoet (een lagere kwaliteit van de verlengkabel kan tot storingen leiden) Als u een aggregator gebruikt, controleer dan of deze juist loopt.

Symptoom	Mogelijke oorzaak	Oplossing
knippen bovendien twee leeds)		
Het tuingereedschap piept continu gedurende 10 seconden en start niet; de storing kan niet worden verholpen door het indrukken van de stop-toets (bij AXT 23 TC/25 TC/2550 TC knippen bovendien twee leeds)	Er is een storing in de elektronische besturingseenheid	Neem contact op met de erkende Bosch-klantenservice
Tuingereedschap heeft moeite om het materiaal op te pakken	Het te hakselen materiaal is nat en zacht	Gebruik de duwstok om het hakselmateriaal in het tuingereedschap aan te duwen
Tuingereedschap is geblokkeerd	Te hakselen materiaal is nat en zacht / er is te veel groen materiaal ineens in de machine gedaan	Blokkerend hakselmateriaal verwijderen (draag altijd tuinhandschoenen) Bedien de omkeertoets (zie „Achteruit draaien“, Pagina 51)
Takken in de opvangbox zijn niet volledig gesneden	Aandrukplaat moet bijgesteld worden	(zie „Aandrukplaat bijstellen (zie afbeelding H)“, Pagina 52)
Tuingereedschap piept en motor start niet	Aandrukplaat verkeerd ingesteld	Instelknop (10) indrukken, inbussleutel (16) (5 mm – niet meegeleverd) in de uitsparing van de schroefkop steken en door draaien tegen de wijzers van de klok in de instelschroef en daarmee de aandrukplaat losdraaien (zie afbeelding I) Na het verwijderen van de blokkering de aandrukplaat bijstellen (zie „Aandrukplaat bijstellen (zie afbeelding H)“, Pagina 52)

Onderhoud en service

Onderhoud en reiniging

- ▶ **Let op! Schakel vóór onderhouds- en reinigingswerkzaamheden het product uit en trek de netstekker uit het stopcontact. Hetzelfde geldt wanneer de stroomkabel beschadigd, doorgesneden of in de war is.**
- ▶ **Draag altijd werkhandschoenen wanneer u met het gereedschap werkt, ook tijdens onderhouds- en reinigingswerkzaamheden.**

Controleer het tuingereedschap regelmatig op zichtbare gebreken zoals losse of beschadigde messen, losse verbindingen en versleten of beschadigde delen.

Controleer of afdekkingen en veiligheidsvoorzieningen niet beschadigd en juist aangebracht zijn. Voer vóór het gebruik eventueel noodzakelijke onderhouds- of reparatiewerkzaamheden uit.

Mocht het tuingereedschap ondanks zorgvuldige fabricage- en testmethoden toch defect raken, dient de reparatie te worden uitgevoerd door een erkende klantenservice voor Bosch-tuingereedschappen.

Aandrukplaat demonteren (zie afbeelding J)

- ▶ **Let op! Schakel vóór onderhouds- en reinigingswerkzaamheden het product uit en trek de netstekker uit het stopcontact. Hetzelfde geldt wanneer de stroomkabel beschadigd, doorgesneden of in de war is.**
- ▶ **Draag altijd werkhandschoenen wanneer u met het gereedschap werkt, ook tijdens onderhouds- en reinigingswerkzaamheden.**

Bij normaal gebruik en bijstelling volgens het voorschrift hebben de snijwals **(15)** en de aandrukplaat **(14)** een levensduur van meerdere jaren.

Ga voor het demonteren, de reiniging of het vervangen van de aandrukplaat **(14)** als volgt te werk:

1. Verwijder, zoals op de afbeelding weergegeven, de schroef van de aandrukplaat volledig.
2. Til de aandrukplaat **(14)** met een schroevendraaier naar buiten.

De montage vindt plaats in omgekeerde volgorde. Waarbij de aandrukplaat **(14)** aansluitend moet worden bijgesteld (zie „Aandrukplaat bijstellen (zie afbeelding H)“, Pagina 52).

Na de werkzaamheden/opbergen

De hakselaar mag niet worden gereinigd met een hogedrukreiniger of met stromend water.

Maak de buitenkant van het tuingereedschap grondig schoon met een zachte borstel en een doek. Gebruik geen water en geen oplos- of polijstmiddelen. Verwijder al het vastzittende gras en vuil, in het bijzonder van de ventilatieopeningen (3).

Bewaar het tuingereedschap op een droge plaats. Plaats geen voorwerpen op het tuingereedschap.

De kabel kan, zoals afgebeeld, op de hakselaar worden opgeborgen (alleen Verenigd Koninkrijk). (zie afbeelding K).

De hakselaar kan overeenkomstig de afbeelding B na de montage van de vultrechter worden opgeborgen (zie „Montage van de vultrechter (zie afbeeldingen E – F)“, Pagina 51).

Klantenservice en gebruikadvies

Onze klantenservice beantwoordt uw vragen over reparatie en onderhoud van uw product en over vervangingsonderdelen. Explosietekeningen en informatie over vervangingsonderdelen vindt u ook op: www.bosch-pt.com

Het Bosch-gebruiksadviesteam helpt u graag bij vragen over onze producten en accessoires.

Vermeld bij vragen en bestellingen van vervangingsonderdelen altijd het uit tien cijfers bestaande productnummer volgens het typeplaatje van het product.

Nederland

Tel.: (076) 579 54 54

Fax: (076) 579 54 94

E-mail: gereedschappen@nl.bosch.com

Meer serviceadressen vindt u onder:

www.bosch-pt.com/serviceaddresses

Afvalverwijdering

Producten, toebehoren en verpakkingen moeten op een voor het milieu verantwoorde wijze worden gerecycled.



Gooi producten niet bij het huisvuil!

Alleen voor landen van de EU:

Volgens de Europese richtlijn 2012/19/EU betreffende elektrische en elektronische oude apparaten en de omzetting van de richtlijn in nationaal recht moeten niet meer bruikbare elektrische gereedschappen apart worden ingezameld en op een voor het milieu verantwoorde wijze worden hergebruikt.

Bij een verkeerde afvoer kunnen afgedankte elektrische en elektronische apparaten vanwege de mogelijke aanwezigheid van gevaarlijke stoffen schadelijke uitwerkingen op het milieu en de gezondheid van mensen hebben.

Dansk

Sikkerhedsinstrukser

Bemærk! Læs efterfølgende instrukser omhyggeligt. Gør dig fortrolig med produktets betjeningsanordninger og korrekte anvendelse. Opbevar betjeningsvejledningen et sikkert sted til senere brug.

Forklaring af symboler på haveredskabet



Generel sikkerhedsadvarsel.



Læs brugsanvisningen.



Sluk for haveredskabet og træk stikket ud af stikdåsen, før dele af haveredskabet afmonteres. Beskadiges eller skæres kablet over under arbejdet, må kablet ikke berøres, i dette tilfælde trækkes stikket ud af stikdåsen med det samme. Brug aldrig redskabet, hvis netkablet er beskadiget.



Bær beskyttelseshandsker, fastsiddende fodtøj og lange bukser.



Pas på - kniven roterer. Stik hverken hånd eller fod ind i åbningen, mens haveredskabet er tændt.



Pas på, at personer i nærheden ikke kommer til skade på grund af fremmedlegemer, der slynnes væk.



Advarsel: Hold god afstand til produktet, når det arbejder.



Vent til alle haveredskabets dele er standset helt, før de berøres.



Brug høreværn og beskyttelsesbriller.



Brug ikke produktet, når det regner, og udsæt ikke produktet for regn.



Kravl ikke op på fangboksen.

Betjening

- ▶ **Stik ikke fingrene ind i påfyldningstragten, når produktet er tændt. Haveredskabet kører et par sekunder efter, det er blevet slukket.**
- ▶ Lad aldrig børn eller personer, der ikke har gennemlæst denne betjeningsvejledning, anvende produktet. Lokale regler kan bestemme alderen på den person, som må betjene produktet. Opbevar produktet utilgængeligt for børn, når det ikke er i brug.
- ▶ Dette produkt er ikke egnet til at blive brugt af personer (inkl. børn) med begrænsede fysiske, sensoriske eller psykiske evner eller manglende erfaring og/eller viden, medmindre de overvåges af en sikkerhedsansvarlig person eller modtager instruktioner fra denne person om, hvordan produktet skal håndteres. Børn bør holdes under opsyn for at forhindre, at de leger med produktet.
- ▶ Haveredskabet skal være monteret iht. vedlagte vejledning, før det tændes.
- ▶ For at øge sikkerheden bruges et HFI-relæ (FI) (RCD) med en fejlstrøm på maks. 30 mA. Kontroller altid HFI-relæet (FI) (RCD), før det tages i brug.
- ▶ Benyt kun en stænkvaldsbeskyttet forlængerledning, som er tilladt til udeområdet.
- ▶ Tag aldrig fast omkring stik og stikdåse med våde hænder.
- ▶ Kør ikke hen over ledningen eller forlængerledningen, mas dem ikke og træk ikke i dem, da de kan blive beskadiget. Beskyt ledningen mod varme, olie og skarpe kanter.
- ▶ Fremmede personer eller dyr skal under arbejdet opholde sig i en radius på mindst 3 meter væk fra arbejdsområdet. I arbejdsområdet bærer brugeren ansvaret over for tredjemand.
- ▶ Bosch kan kun sikre en korrekt funktion af haveredskabet, hvis der udelukkende benyttes originalt tilbehør.
- ▶ Gør dig fortrolig med betjeningsvejledningen, før du begynder at arbejde med haveredskabet.
- ▶ Undgå løse beklædningsgenstande, hængende tovbælter eller slips.
- ▶ Haveredskabet skal stå frit på lige grund (f.eks. ikke alt for tæt op ad en væg eller andre faststående genstande).
- ▶ Haveredskabet må ikke stilles på en brolagt eller gruset grund. Det udkastede materiale kan føre til kvæstelser.
- ▶ Kontrollér at alle skruer, møtrikker og andre fastgørelsesdele sidder rigtigt, og at beskyttelseskærme og afskærmninger er placeret korrekt, før haveredskabet tages i brug. Udskift beskadigede eller ulæselige advarsels- og henvisningsskilte.
- ▶ Kontrollér at påfyldningstragten er fri, før haveredskabet startes.
- ▶ Hold ansigt og krop væk fra påfyldningstragten.
- ▶ Hold hænder eller andre legemsdele eller tøj væk fra påfyldningstragten, udkastningsåbningen eller dele, der bevæger sig.
- ▶ Sørg altid for, at haveredskabet står helt lige og sikkert på jorden. Buk dig ikke alt for meget fremover. Stå ikke over haveredskabets fodhøjde under påfyldningen.

- ▶ Hold afstand til udkastningszonen, når haveredskabet kører.

- ▶ Det er meget vigtigt at sørge for, at metaldele, sten, flasker, dåser eller andre fremmedlegemer ikke er blandt det materiale, der skal køre igennem haveredskabet.

Rammer skæremekanismen en fremmed genstand, eller udsender haveredskabet usædvanlig støj eller begynder den at vibrere, slukkes haveredskabet med det samme, så skæreværket stopper. Træk stikket ud af stikdåsen og gør følgende:

- Inspicér skaden.
- Skift alle beskadigede dele eller reparer dem.
- Kontrollér, om dele er løse og spænd dem efter behov.
- ▶ Forsøg ikke selv at reparere haveredskabet, medmindre du har den nødvendige uddannelse.
- ▶ Sørg for at forarbejdede materialer ikke kommer til at sidde fast i udkastningszonen; dette forhindrer transporten og kan føre til tilbageslag i påfyldningstragten.
- ▶ Er haveredskabet tilstoppet, slukkes det; vent til skæreværket stopper. Træk stikket ud af stikdåsen, før du frigør haveredskabet for kompost.
- ▶ Kontrollér, at afdækninger og skærme ikke er beskadigede, og at de er monteret rigtigt. Udfør evt. fornøden vedligeholdelse eller reparationer før brug.
- ▶ Forsøg ikke at ændre motorens indstillede hastighed. Kontakt Bosch-kundeservice, hvis der er problemer.
- ▶ Hold udluftningshullerne fri for rester og andre aflejringer, da motoren ellers kan gå i stykker eller endda brænde.
- ▶ Løft eller bær aldrig haveredskabet, når motoren kører.
- ▶ Sluk for haveredskabet; vent til skæreværket stopper og træk altid netstikket ud, før du forlader arbejdsområdet.
- ▶ Forsøg ikke at vippe haveredskabet, når det kører.
- ▶ Udsæt ikke haveredskabet for regn. Opbevar altid haveredskabet et tørt sted.
- ▶ Bruger du en aggregator, så skal du bruge en med automatisk spændingsregulering for at undgå skader, der skyldes overspænding.

Vedligeholdelse og opbevaring





- ▶ Tages haveredskabet ud af drift, fordi det skal serviceres, kontrolleres, stilles til opbevaring eller fordi tilbehør skal udskiftes, slukkes det, før stikket trækkes ud af stikdåsen og haveredskabet afkøles. Sikre, at alle bevægelige dele står stille, før inspektions- eller justeringsarbejde udføres.
- ▶ Plej haveredskabet og hold det ren.
- ▶ Kontrollér haveredskabet og erstat for en sikkerheds skyld slidte eller beskadigede dele.
- ▶ Sørg for kun at montere reservedele, der er godkendt af Bosch.
- ▶ Benyttes en forlængerledning, må den ikke være svagere end den normale ledning, der benyttes til haveredskabet.
- ▶ Kontrollér forsyningsledningerne og forlængerledningen for beskadigelser eller ældning med regelmæssige mel-

lemrum. Brug ikke haveredskabet, hvis ledningerne er beskadiget.

- ▶ Når skæreværket indstilles, skal du tænke på, at strømtilførslen til motoren godt nok er afbrudt af tvangsfrakoblingen og at motoren ikke kan tændes, men at skæreværket bevæger sig, hvis motoren drejes med hånden.
- ▶ Forsøg under ingen omstændigheder at sætte tvangsfrakoblingen ud af kraft.

Symboler

De efterfølgende symboler er af betydning for at kunne læse og forstå betjeningsvejledningen. Læg mærke til symbolerne og overhold deres betydning. En rigtig forståelse af symbolerne er med til at sikre en god og sikker brug af produktet.

Symbol	Betydning
	Bevægelsesretning
	Reaktionsretning
	Tænding
	Slukning
	Tilbehør/reservedele

Beskrivelse af produkt og ydelse



Læs alle sikkerhedsinstrukser og instrukser. I tilfælde af manglende overholdelse af sikkerhedsinstrukserne og instrukserne er der risiko for elektrisk stød, brand og/eller alvorlige kvæstelser.

Vær opmærksom på billederne bag i brugsanvisningen.

Beregnet anvendelse

Haveredskabet er beregnet til at småhakke fiber- og træholdigt affald fra private haver til kompost.

Fangboksen er beregnet til at rumme hakket materiale og til at fastgøre påfyldningstragt og stopper.

Fangboksen bør ikke anvendes til andre formål.

Tekniske data

Lydsvag kompostkværn		AXT 22 D	AXT 25 D	AXT 23 TC	AXT 25 TC	AXT 2550 TC
Varenummer		3 600 H03 0..	3 600 H03 1..	3 600 H03 2..	3 600 H03 3..	3 600 H03 3..
Optagen effekt, S 6 (40/60 s) ^{A)}	W	2200	2500	2300	2500	2500
Optagen effekt, S 1	W	2000	2300	2100	2300	2300
Skærehovedets hastighed	min ⁻¹	40	40	40	40	40
Skæresystem		Fræsevalse	Fræsevalse	Turbine-Cut	Turbine-Cut	Turbine-Cut
Maks. grendiameter ^{B)}	mm	38	40	42	45	45

Leveringsomfang (se billede D)

Tag produktet forsigtigt ud af emballagen. Kontrollér, at delene er fri for mangler:

- Kompostkværn
- Påfyldningstragt
- Stopper
- Fangboks
- Brugsanvisning
- Netstik**

Hvis nogle dele mangler eller er beskadigede, bedes du kontakte den forhandler, hvor du har købt produktet.

Haveredskabet vejer i fuldstændigt samlet tilstand ca. **30,5 - 31,3** kg. Få om nødvendigt hjælp med at fjerne haveredskabet fra emballagen.

**landespecifik

Illustrerede komponenter (se billeder A-L)

Nummereringen af de illustrerede komponenter refererer til illustrationen af produktet på de illustrerede sider.

- (1) Kørestativ
- (2) Elstik^{a)}
- (3) Ventilationsåbninger
- (4) Grøn taste
- (5) Rød „Stop“-taste
- (6) Tilbage-taste
- (7) Stopper
- (8) Påfyldningstragt
- (9) Låseknop
- (10) Indstillingsknop
- (11) Fangboks
- (12) Skæreværkafdækning
- (13) LED-lampe (AXT 23 TC/25 TC/2550 TC)
- (14) Trykplade
- (15) Skæresystem
- (16) Unbrakonøgle^{b)}

a) **landespecifik**

b) **Tilbehør, som er illustreret og beskrevet i betjeningsvejledningen, er ikke indeholdt i standardleveringen. Det fuldstændige tilbehør findes i vores tilbehørsprogram.**

Lydsvag kompostkvarn		AXT 22 D	AXT 25 D	AXT 23 TC	AXT 25 TC	AXT 2550 TC
Fangboks	l	53	53	53	53	53
Vægt svarer til EPTA-Procedure 01:2014	kg	31,3	31,3	30,5	30,5	30,5
Beskyttelsesklasse		⊕/I	⊕/I	⊕/I	⊕/I	⊕/I

A) Driftsmåden S 6 (40 %) betegner en belastningsprofil, der antager 40 s belastning og 60 s tomgang. Konstant drift er tilladt til praktisk brug.

B) Afhængigt af kompostens beskaffenhed.

Indkoblingsstrømstødet kan forårsage kortfristede spændingsfald. Under ugunstige netbetingelser kan andre apparater blive påvirket heraf. Hvis netimpedanser er mindre end **0,36** ohm, er det usandsynligt, at der opstår fejl. Kontakt strømforsyningselskabet, hvis du er i tvivl.

Støj-/vibrationsinformation

	3 600 H03 0..	3 600 H03 2..
	3 600 H03 1..	3 600 H03 3..

Støjemissionsværdier beregnet iht. **EN 50434**

Produktets A-vægtede støjniveau er typisk:

- Lydtrykniveau	dB(A)	81	82
- Lydeffektniveau	dB(A)	89	90
- Usikkerhed K	dB	= 3,0	= 2,0

At den/de angivende samlede svingningsværdi/svingningsværdier og den/de angivende støjemissionsværdi/støjemissionsværdier er blevet målt iht. en standardiseret testmetode og kan blive brugt til at sammenligne et el-værktøj med et andet.

At den/de angivende samlede svingningsværdi/svingningsværdier og den/de angivende støjemissionsværdi/støjemissionsværdier også kan bruges til at foretage en foreløbig vurdering af belastningen.

At svingnings- og støjemissionerne kan afvige fra de angivende værdier, når el-værktøjet er i brug, afhængigt af hvad el-værktøjet bruges til, især hvilken type emne bearbejdes; og – hvis det er nødvendigt, fastlægges sikkerhedsforanstaltninger for at beskytte brugeren, der baserer på en vurdering af svingningsbelastningen under de faktiske brugsbetingelser (her skal der tages højde for alle driftscyklussens dele som f.eks. tider, hvor el-værktøjet er slukket, og tider, hvor el-værktøjet godt nok er tændt, men kører uden belastning).

Montering

For din egen sikkerheds skyld

- **Bemærk! Sluk for el-værktøjet og træk stikket ud af stikdåsen, før vedligeholdelses- eller rengøringsarbejde startes. Gør det samme, hvis elledningen er beskadiget, hvis der er blevet skåret i den eller hvis den har viklet sig sammen.**

Overhold netspændingen: Strømkildens spænding skal stemme overens med angivelserne på haveredskabets mærkeplade. Haveredskaber til 230 V kan også tilsluttes 220 V/240 V.

Strømkredsen skal mindst være sikret på følgende måde:

AXT 22 D/25 D/23 TC/25 TC/2500 TC = 13 A

En forlængerledning med et for lille ledningstværsnit fører til en tydelig reduktion af haveredskabets kapacitet. Ved ledninger med en længde på op til 25 m kræves et ledningstværsnit på mindst 3 x 1,5 mm², ved ledninger med en længde på over 25 m skal ledningstværsnittet være mindst 2,5 mm².



FORSIGTIG: Ikke forskriftsmæssige forlængerledninger kan være farlige. Forlængerledning, stik og kobling skal være vandtætte og de skal være godkendt til udendørs brug.

Kabelforbindelser (elstik og stikdåser) skal være tørre og må ikke ligge på jorden.

For at øge sikkerheden skal du bruge en FI-kontakt (RCD) med en fejlstrøm på maks. 30 mA. Dette fejlstrømsrelæ skal altid kontrolleres, før maskinen anvendes

En beskadiget tilslutningsledning må kun repareres på et autoriseret Bosch værksted.

Brug kun forlængerledninger, kabler, ledninger og kabeltromler, der overholder bestemmelserne i EN 61242/IEC 61242 eller IEC 60884-2-7, og som er af typen H05VVV-F eller H05RN-F.

Anvendes kabeltromler, skal disse være rullet ud.

Udpakning.

Tag haveredskabet ud af emballagen.

Montering af påfyldningstragt (se billeder E – F)

- 1 Sving skæreværkafdækningen (12) bagud.
- 2 Hæng påfyldningstragten (8) ind i haveredskabet og slip herefter skæreværkafdækningen (12).
- 3 Tryk påfyldningstragten (8) nedad og drej den røde låseknop (9) helt til højre for at låse påfyldnings-

tragten **(8)**; dette kræver, at låseknappen **(9)** drejes ca. 5 fulde omdrejninger.

Drift

Ibrugtagning (se billede G)

- ▶ **Stil altid haveredskabet fra på en fast, vandret undergrund. Forsøg ikke at vippe eller bevæge haveredskabet, når det kører.**
- ▶ **Motoren har et efterløb efter slukning af haveredskabet!**

Befri rodklumper for jord. Fremmedlegemer som f.eks. sten, glas, metal, tekstiler og kunststof må ikke komme ned i påfyldningstragten **(8)**. Ellers kan skærevalsen **(15)** beskadiges.

Påfyldningstragten **(8)** skal være tom.

Tænding

Tryk på den grønne tase **(4)**.

Slukning

Tryk på den røde stop-taste **(5)**.

For at beskytte mekanikken kan du ikke starte haveredskabet igen i 2 sekunder.

Elektrisk beskyttelse mod genindkobling

Haveredskabet slukkes efter et netsvigt.

Aktiveres energiforsyningen, kan haveredskabet ikke tændes automatisk igen.

Tilbageløb

Tryk og hold tilbage-tasten **(6)** for at vende drejeretningen. Skærevalsen **(15)** kører modsat og befrier derved blokeret materiale.

Overbelastningsbeskyttelse

For høj belastning (f.eks. blokering af skærevalsen **(15)**) medfører, at haveredskabet stopper efter et par sekunder, der høres en biptone.

Tryk på den røde stoptaste for at slette fejlen. Start herefter haveredskabet i omvendt retning.

Tryk og hold tilbage-tasten **(6)** for at befri det blokerede skæreværk.

Tager du haveredskabet i brug i den samme retning, kan det ikke starte, og der høres en biptone.

Er det ikke muligt at afhjælpe blokeringen, skal trykpladen **(14)** fjernes fra skæreværket.

Indstillingsknappen **(10)** drejes her en smule til venstre, til det "blokerede" materiale er frit. Herefter skal trykpladen **(14)** indstilles (se "Trykplade indstilles (se billede H)", Side 58).

Stor tilstopning

Kan tilbagefunktionen eller indstillingen af trykpladen ikke afhjælpe tilstopningen, skal du **stoppe** maskinen og trække stikket ud af stikdåsen.

Drej den røde låseknop til venstre, træk skæreværkafdækningen bagud og løft påfyldningstragten af. Løft skæreværkafdækningen og fjern **forsigtigt** alle rester fra skæresystemet. Brug beskyttelseshandsker og vær opmærksom på de skarpe klinger på skæresystemet.

Arbejdsvejledning

- ▶ **Brug altid beskyttelseshandsker, høreværn og beskyttelseshandsker, når haveredskabet benyttes.**
- ▶ **Kontrollér altid før brug, at fangboksen og påfyldningstragten er monteret rigtigt.**

Haveredskabet er udstyret med sensorer. Er fangboksen **(11)** og påfyldningstragten **(8)** ikke positioneret rigtigt, starter haveredskabet ikke, og der høres en signaltone (ved **AXT 23 TC/25 TC/2550 TC** blinker desuden de 2 LED-lamper **(13)**).

Tryk på den røde stoptaste for at slette fejlen.

Tilfør kompostaffaldet. Indskubbet materiale trækkes automatisk ind af skærevalsen **(15)**.

- ▶ **Kvas, der rager ud af haveredskabet, kan slå ud i et ryk, når det trækkes ind; overhold derfor en tilstrækkelig sikkerhedsafstand!**

Før altid så meget materiale ind, at påfyldningstragten **(8)** ikke tilstoppes.

Småhak visnet, fugtigt og flere dage gammelt haveaffald på skift med grene. Det forhindrer en blokering af skærevalsen **(15)**.

Småhak ikke blødt affald uden fast konsistens (som f.eks. køkkenaffald), men kompostér dette direkte.

Sørg for, at det hakkede materiale kan falde frit ud af udkastningsåbningen - Fare for tilstopning!

Ventilationsåbningerne **(3)** må ikke tildækkes af hakket materiale.

Undgå at udkastningsåbningen blokeres, da dette kan medføre, at kompost slås tilbage i påfyldningstragten **(8)**.

Arbejdshenvisninger

Afhængigt af træets type, alder og tørhedsgrad er grene mere eller mindre vanskelige at småhakke.

Det bedste resultat opnås ved at køre friske grene igennem kværnen, så snart de er klippet af.

Blødt haveaffald bør småhakkes i små mængder, især hvis kompostmængden er våd. Blokeringer kan undgås ved at småhakke grene med regelmæssige mellemrum.

Trykplade indstilles (se billede H)

Trykpladen **(14)** er justere på fabrikken og kræver ingen indstilling før den første ibrugtagning.

Trykpladen skal indstilles **(14)**, hvis den er slidt (f.eks. hvis kompost som f.eks. grene hænger kædeagtigt sammen og ikke kan småhakkes korrekt).

Drej mens motoren kører i fremadgående retning (grøn taster (4) - indstillingsknappen (10) til højre i små trin, til der høres en let slibende lyd (skærevælsens (15) sliber trykpladen (14) i den rigtige afstand; i denne forbindelse falder nogle små aluminiumsspåner ud af udkastningsåbningen).

Kontroller dette ved at kigge efter spåner i fangboksen (11). Indstil kun i det nødvendige omfang, da trykpladen (14) ellers slides unødvendigt meget.

Fejlsøgning

I følgende tabel angives de kontroleftersyn og det arbejde, som kan udføres, hvis maskinen ikke fungerer rigtigt. Hvis du ikke kan finde/løse problemet hermed, bedes du kontakte serviceforhandleren.

Pas på! Sluk for produktet og træk netstikket ud, før det vedligeholdes eller rengøres. Gør det samme, når strømkablet er beskadiget, hvis der er blevet skåret i kablet, eller hvis kablet har viklet sig sammen.

Symptom	Mulig årsag	Afhjælpning
Haveredskab kører ikke	Fangboks er ikke monteret rigtigt	Monter fangboks rigtigt
	Påfyldningstragt er ikke monteret rigtigt	Monter påfyldningstragt rigtigt
	Stikdåse er defekt	Prøv en anden stikkontakt
	Forlængerledning er beskadiget	Kontroller ledning og skift den, hvis den er beskadiget
	Haveredskabet er overophedet	Vent, til haveredskabet er afkølet
	Defekt/sprunget sikring	Udskift sikring
Der høres en signaltone (ved AXT 23 TC/25 TC/2550 TC blinker desuden to LED-lamper) og haveredskabet starter ikke	Fangboks/påfyldningstragt er ikke monteret rigtigt	Sørg for, at fangboksen er positioneret rigtigt Sørg for, at påfyldningstragten er positioneret rigtigt og at den er klemt fast ved at dreje den røde låseknop til højre
Haveredskabet udsender en biptone tre gange og starter ikke. (ved AXT 23 TC/25 TC/2550 TC blinker desuden to LED-lamper)	Den elektroniske styreenhed er overophedet	Tryk på stoptasten. Vent, til produktet er afkølet. Produktet udsender en biptone i 2 sekunder og skifter så til standby.
En LED-lampe blinker (ved AXT 23 TC/25 TC/2550 TC)	Ingen; det er korrekt, at LED-lampen blinker; haveredskabet er tilsluttet strømforsyningen og klar til drift	
Haveredskabet udsender en biptone i intervaller og starter ikke, fejlen kan ikke afhjælpes ved at trykke på STOP-tasten (ved AXT 23 TC/25 TC/2550 TC blinker desuden to LED-lamper)	Underspændingsbeskyttelse	Start haveredskabet igen. Kontroller forlængerledningen for at finde ud af, om den overholder kravene (er forlængerledningen af ringere kvalitet, kan der opstå fejl) Bruges en aggregator, kontrolleres det, om denne kører rigtigt.
Haveredskabet udsender en biptone kontinuerligt i 10 sekunder og starter ikke, fejlen kan ikke afhjælpes ved at trykke på STOP-tasten (ved AXT 23 TC/25 TC/2550 TC blinker)	Den elektroniske styreenhed er defekt	Kontakt et autoriseret Bosch-serviceværksted

Symptom	Mulig årsag	Afhjælpning
desuden to LED-lamper)		
Haveredskab har problemer med at få fat i materialet	Materialet, der skal småhakkes, er vådt og blødt	Brug stopperen til at skubbe mere kompost ind i haveredskabet
Haveredskab er blokeret	Småhakket materiale er vådt og blødt/der er kommet for meget blødt grønt ind i maskinen på en gang	Fjern kompost, der blokerer (brug altid havehandsker) Betjen vendetasten (se "Tilbageløb", Side 58)
Grene i fangboksen er ikke klippet/skåret helt	Trykplade skal indstilles	(se "Trykplade indstilles (se billede H)", Side 58)
Haveredskab bipper, og motor starter ikke	Trykplade er indstillet forkert	Tryk på indstillingsknappen (10) , anbring unbrakonøglen (16) (5 mm – følger ikke med leveringen) ind i skruhovedets udsparring og løsne indstillingskruen ved at dreje den til venstre, hvorefter trykpladen kan løsnes (se billede I) Fjern blokeringen og juster trykpladen (se "Trykplade indstilles (se billede H)", Side 58)

Vedligeholdelse og service

Vedligeholdelse og rengøring

- ▶ **Bemærk! Sluk for produktet og træk netstikket ud, før det vedligeholdes eller rengøres. Gør det samme, når strømkablet er beskadiget, hvis der er blevet skåret i kablet, eller hvis kablet har viklet sig sammen.**
- ▶ **Brug altid beskyttelseshandsker, når du arbejder med produktet eller gennemfører vedligeholdelses-/rengøringsarbejde.**

Kontrollér haveredskabet jævnligt for synlige mangler som f.eks. løse eller beskadigede knive, løse forbindelser og slidte eller beskadigede dele.

Kontrollér, at afdækninger og skærme ikke er beskadigede, og at de er monteret rigtigt. Udfør evt. fornøden vedligeholdelse eller reparationer før brug.

Skulle haveredskabet trods omhyggelig fabrikation og kontrol alligevel holde op med at fungere, skal reparationen udføres af et autoriseret servicecenter for Bosch haveredskaber.

Trykplade udbygges (se billede J)

- ▶ **Bemærk! Sluk for produktet og træk netstikket ud, før det vedligeholdes eller rengøres. Gør det samme, når strømkablet er beskadiget, hvis der er blevet skåret i kablet, eller hvis kablet har viklet sig sammen.**
- ▶ **Brug altid beskyttelseshandsker, når du arbejder med produktet eller gennemfører vedligeholdelses-/rengøringsarbejde.**

Ved normal brug og indstilling iht. instruktionen har skærevælsens **(15)** og trykpladen **(14)** en flerårig levetid.

Udbygning, rengøring eller udskiftning af trykpladen **(14)** gennemføres på følgende måde:

1. Fjern skruen på trykpladen helt som vist på billedet.
2. Løft trykpladen **(14)** ud med en skruetrækker.

Samlingen sker i omvendt rækkefølge. Herefter skal trykpladen **(14)** indstilles (se "Trykplade indstilles (se billede H)", Side 58).

Når arbejdet er færdigt/opbevaring

Kompostkværnen må ikke rengøres med højtryksrensere eller rindende vand.

Rengør haveredskabet grundigt udvendigt med en blød børste og en klud. Brug hverken vand, opløsningsmidler eller polermidler. Fjern al græs og aflejringer, især fra ventilationsåbningerne **(3)**.

Opbevar haveredskabet et tørt sted. Stil ikke andre genstande oven på haveredskabet.

Ledningen kan opbevares på kompostkværnen som vist på billedet (kun UK). (se billede K).

Kompostkværnen kan opbevares efter demontering af påfyldningstragten som vist på billedet B (se "Montering af påfyldningstragt (se billeder E – F)", Side 57).

Kundeservice og anvendelsesrådgivning

Kundeservice besvarer dine spørgsmål vedr. reparation og vedligeholdelse af dit produkt samt reservedele. Eksplosionstegninger og oplysninger om reservedele finder du også på: www.bosch-pt.com

Bosch-anvendelsesrådgivningsteamet hjælper dig gerne, hvis du har spørgsmål til produkter og tilbehørsdele.

Produktets 10-cifrede typenummer (se typeskilt) skal altid angives ved forespørgsler og bestilling af reservedele.

Dansk

Bosch Service Center

Telegrafvej 3

2750 Ballerup

På www.bosch-pt.dk kan der online bestilles reservedele eller oprettes en reparations ordre.

Tlf. Service Center: 44898855

Fax: 44898755

E-Mail: vaerktoej@dk.bosch.com

Du finner adresser til andre værksteder på:

www.bosch-pt.com/serviceaddresses

Bortskaffelse

Produkter, tilbehør og emballage skal genbruges på en miljøvenlig måde.



Smid ikke produkterne ud sammen med det almindelige husholdningsaffald!

Gælder kun i EU-lande:

Iht. det europæiske direktiv 2012/19/EU om affald af elektrisk og elektronisk udstyr skal kasseret elektrisk udstyr indsamles separat og genbruges iht. gældende miljøforskrifter.

Ved forkert bortskaffelse kan elektrisk og elektronisk affald have skadelige virkninger på miljøet og menneskers sundhed på grund af den mulige tilstedeværelse af farlige stoffer.

Svensk

Säkerhetsanvisningar

Observera! Läs noggrant igenom anvisningarna. Gör dig förtrogen med produktens manöverorgan och dess korrekta användning. Förvara driftinstruktionen säkert för senare behov.

Beskrivning av symbolerna på gräsklipparen

Allmän varning för riskmoment.



Läs noga igenom bruksanvisningen.



Före demontering av trädgårdsredskapet, stäng av trädgårdsredskapet och dra stickproppen ur nätuttaget. Om sladden under arbetet skadas eller kapas, berör inte sladden, utan dra genast stickproppen ur nätuttaget. Använd aldrig redskapet med defekt sladd.



Använd alltid skyddshandskar, kraftiga skor och långa byxor.



Se upp för den roterande kniven. För inte in foten eller handen i öppningen på tillkopplat elverktyg.



Se till att personer, som befinner sig i närheten inte skadas av ivägslungade främmande föremål.



Varning: Håll ett betryggande avstånd från produkten när den är igång.



Vänta tills trädgårdsredskapets alla delar stannat fullständigt innan du berör dem.



Bär hörselskydd och skyddsglasögon.



Använd inte produkten i regn och utsätt den inte heller för regn.



Stå inte på uppsamlingsbehållaren.

Användning

- ▶ **För inte in händerna i påfyllningstratten när redskapet är igång. Efter frånslag går trädgårdsredskapet ännu några sekunder.**
- ▶ Låt aldrig barn eller personer som inte är förtrogna med bruksanvisningen använda trädgårdsredskapet. Nationella föreskrifter begränsar eventuellt tillåten ålder för användning. När produkten inte används ska den förvaras oåtkomlig för barn.
- ▶ Produkten får inte användas av person (inklusive barn) med begränsad fysisk, sensorisk eller psykisk förmåga och/eller som saknar den erfarenhet och kunskap som krävs för hantering. Undantag görs om personen övervakas av en för hans säkerhet ansvarig person som kan undervisa i redskapets användning. Barn bör övervakas för att säkerställa att de inte leker med produkten.
- ▶ Koppla på trädgårdsredskapet först sedan det är fullständigt monterat enligt anvisning.
- ▶ För ökad säkerhet använd en FI-jordfelsbrytare (RCD) med en utlösningsström på högst 30 mA. Kontrollera FI-jordfelsbrytaren före varje användning.
- ▶ Använd för utomhusbruk endast godkänd, spölsäker skarvsladd.
- ▶ Berör inte stickproppen eller nätuttaget med våta händer.
- ▶ Nätsladden eller skarvsladden får inte överköras, komma i kläm eller rivas i, då risk finns för att den skadas. Skydda sladden mot hetta, olja och vassa kanter.
- ▶ Under användningen får inga andra personer eller djur uppehålla sig inom en omkrets på 3 m. Operatören ansvarar för främmande personer.
- ▶ Bosch kan endast garantera att trädgårdsredskapet fungerar felfritt om uteslutande originaltillbehör används.

- ▶ Gör dig förtrogen med bruksanvisningen innan du försöker använda trädgårdsredskapet.
- ▶ Bär inte löst hängande kläder, band eller kravatter.
- ▶ Använd trädgårdsredskapet på en öppen plats med stadig och plan mark (t. ex. inte för nära en vägg eller andra fasta föremål).
- ▶ Använd inte trädgårdsredskapet på ett stenlagt underlag eller på grus. Utslungat material kan leda till kroppsskada.
- ▶ Kontrollera före start att alla skruvar, muttrar och andra fästdetaljer sitter stadigt fast och att skyddsutrustning och skärmar är korrekt placerade. Ersätt skadade eller oläsbara varnings- och anvisningsskyltar.
- ▶ Kontrollera före start att påfyllningstratten är tom.
- ▶ Håll ansiktet och kroppen på betryggande avstånd från påfyllningstratten.
- ▶ Se till att händerna eller andra kroppsdelar eller kläderna inte hamnar i påfyllningstratten eller i utkastaröppningen eller nära rörliga delar.
- ▶ Se till att du har stabil jämvikt och står stadigt. Luta inte för långt framåt. Vid påfyllning får inte dina fötter ligga högre än redskapets fot.
- ▶ Håll dig på avstånd till utkastningszonen när du använder trädgårdsredskapet.
- ▶ Granska noggrant att metalldelar, stenar, flaskor, plåtburkar eller andra ovidkommande föremål vid påfyllning inte hamnar i trädgårdsredskapet.

Om ett främmande föremål hamnar in mellan knivarna, om trädgårdsredskapet för oljud eller börjar vibrera, slå omedelbart från redskapet så att knivarna stannar. Dra ur stickproppen och gör så här:

- Undersök skadan.
- Byt ut alla skadade delar eller reparera dem.
- Kontrollera att alla delar sitter stadigt fast och dra vid behov åt dem.
- ▶ Försök inte reparera trädgårdsredskapet om du inte har den utbildning som krävs för arbetet.
- ▶ Se till att klippt material inte blockerar utkastarzonerna; detta hindrar matningen och kan leda till bakslag i påfyllningstratten.
- ▶ Om trädgårdsredskapet täpps till, slå från och vänta tills knivverket stannat. Dra stickproppen ur nätuttaget innan redskapet rensas från kompostmaterial.
- ▶ Kontrollera att skyddskåporna och skyddsutrustningarna är oskadade och korrekt monterade. Före driftstart ska nödvändiga underhållsåtgärder och reparationer utföras.
- ▶ Försök inte ändra motorns varvtalsinställning. Om ett problem uppstår, ta kontakt med Bosch-service.
- ▶ Håll ventilationsöppningarna fria från föroreningar och avlagringar för undvikande av skada på motorn eller möjlig brand.
- ▶ Trädgårdsredskapet får aldrig lyftas upp eller bäras med motorn igång.
- ▶ Slå från trädgårdsredskapet, vänta tills knivverket stannat och dra alltid ur stickproppen när du lämnar arbetsplatsen.





- ▶ Tippa inte trädgårdsredskapet under drift.
- ▶ Utsätt inte trädgårdsredskapet för regn. Förvara redskapet på ett torrt ställe.
- ▶ Om du använder ett aggregat måste det vara försett med automatisk spänningsreglering för att undvika skador som överspänning alstrar.

Service och lagring

- ▶ Om trädgårdsredskapet tas ur drift för servicearbete, kontroll, förvaring eller tillbehörsbyte, slå från redskapet, dra stickproppen ur nätuttaget och låt redskapet svalna. Kontrollera för inspektion, justering eller andra åtgärder att alla rörliga delar står stilla.
- ▶ Underhåll trädgårdsredskapet och håll det rent.
- ▶ Kontrollera trädgårdsredskapet och byt av säkerhetsskäl ut förslitna och skadade delar.
- ▶ Kontrollera att reservdelarna är av Bosch-fabrikat.
- ▶ Om en förlängningssladd används får den inte vara svagare än trädgårdsredskapets nätsladd.
- ▶ Kontrollera försörjningsledningarna och förlängningssladden regelbundet avseende skada och åldring. Använd inte redskapet om sladdarna är skadade.
- ▶ Kom vid inställning av knivverket ihåg att strömmen till motorn är avbruten och att motorn inte kan slås på, men att knivverket ändå kan röra på sig om motorn dras runt för hand.
- ▶ Försök inte kringgå tvångsfrånkopplingen.

Symboler

Symbolerna nedan är viktiga för att kunna läsa och förstå bruksanvisningen. Lägg symbolerna och deras betydelse på minnet. Korrekt tolkning av symbolerna hjälper till att bättra och säkrare använda produkten.

Symbol	Betydelse
	Rörelseriktning
	Reaktionsriktning
	Inkoppling
	Frånkoppling
	Tillbehör/reservdelar

Produkt- och kapacitetsbeskrivning



Läs alla säkerhetsanvisningar och anvisningar. Underlåtenhet att följa säkerhetsanvisningarna och anvisningarna kan leda till elstöt, eldsvåda och/eller svåra personskador.

Observera bilderna i slutet av instruktionsboken.

Ändamålsenlig användning

Trädgårdsredskapet är avsett för sönderdelning av fiber- och träavfall ur trädgården för kompostering.

Uppsamlingsbehållaren fångar upp det finfördelade materialet och kan användas för lagring av påfyllningstratten och inmataren.

Uppsamlingsbehållaren får inte användas för andra ändamål.

Leveransen omfattar (se bild D)

Plocka försiktigt upp redskapet ur förpackningen och kontrollera att följande delar finns med:

- Kompostkvarn
- Påfyllningstratt
- Inmatare
- Uppsamlingsbehållare
- Driftinstruktion
- Stickpropp**

Om delar saknas eller om de är skadade, ta genast kontakt med återförsäljaren.

Trädgårdsredskapet väger fullständigt monterat ca **30,5 – 31,3** kg. Kalla vid behov på hjälp för att plocka upp trädgårdsredskapet ur förpackningen.

****landsspecifik**

Avbildade komponenter (se bilder A – L)

Numreringen av avbildade komponenter hänvisar till illustration av produkten på grafiksidorna.

- (1) Hjulställ
- (2) Stickpropp^{a)}
- (3) Ventilationsöppningar
- (4) Grön knapp
- (5) Röd stopp-knapp
- (6) Backningsknapp
- (7) Inmatare
- (8) Påfyllningstratt
- (9) Spännvred
- (10) Ställknapp
- (11) Uppsamlingsbehållare
- (12) Knivverksskydd
- (13) LED-display (AXT 23 TC/25 TC/2550 TC)
- (14) Motplatta
- (15) Skärsystem
- (16) Sexkantnyckel^{b)}

a) **landsspecifik**

b) **I bruksanvisningen avbildat och beskrivet tillbehör ingår inte i standardleveransen. I vårt tillbehörsprogram beskrivs allt tillbehör som finns.**

Tekniska data

Tystgående kompostkvarn		AXT 22 D	AXT 25 D	AXT 23 TC	AXT 25 TC	AXT 2550 TC
Produktnummer		3 600 H03 0..	3 600 H03 1..	3 600 H03 2..	3 600 H03 3..	3 600 H03 3..
Upptagen effekt, S 6 (40/60 s) ^{A)}	W	2200	2500	2300	2500	2500
Upptagen effekt, S 1	W	2000	2300	2100	2300	2300
Skärhuvudets hastighet	min ⁻¹	40	40	40	40	40
Knivsystem		Fräsvals	Fräsvals	Turbinkniv	Turbinkniv	Turbinkniv
Max. grendiameter ^{B)}	mm	38	40	42	45	45
Uppsamlingsbehållare	l	53	53	53	53	53
Vikt enligt EPTA-Procedure 01:2014	kg	31,3	31,3	30,5	30,5	30,5
Skyddsklass		⊕/I	⊕/I	⊕/I	⊕/I	⊕/I

A) Driftsättet S 6 (40 %) betecknar en belastning som motsvarar 40 s belastning och 60 s tomgång. För praktisk användning är kontinuerlig drift tillåten.

B) Beroende på materialets beskaffenhet.

Vid inkoppling uppstår kortvariga spänningsfall. Vid ogynnsamma nätförhållanden kan annan utrustning påverkas. Vid nätimpedanser mindre än **0,36** ohm behöver man inte räkna med störning. Vänd dig i tveksamma fall till din elleverantör.

Buller-/vibrationsdata

	3 600 H03 0..	3 600 H03 2..
	3 600 H03 1..	3 600 H03 3..
Bulleremissionsvärden framtagna enligt EN 50434		

		3 600 H03 0..	3 600 H03 2..
		3 600 H03 1..	3 600 H03 3..
Produktens A-vägd ljudnivå uppnår i typiska fall:			
– Ljudtrycksnivå	dB(A)	81	82
– Ljudeffektnivå	dB(A)	89	90
– Onoggrannhet K	dB	= 3,0	= 2,0

Att det/de angivna totala vibrationsemismissionsvärdet/-värdena och det/de angivna bulleremismissionsvärdet/-värdena har uppmätts enligt en standardiserad sträng kontroll och kan användas till jämförelse med ett annat elverktyg.

Att det/de angivna totala vibrationsemismissionsvärdet/-värdena och det/de angivna bulleremismissionsvärdet/-värdena också kan användas för en preliminär bedömning av belastningen.

Att vibrations- och bulleremismissionsvärden vid elverktygets faktiska användning kan avvika från angivna värden, beroende på vilket sätt elverktyget används, speciellt vilket slags arbetsstycke bearbetas, och – nödvändigt, för att fastslå säkerhetsåtgärder för användarens skydd som grundar sig på en värdering av vibrationsbelastningen vid verkliga användningsförhållanden (härvid måste alla andelar av driftscykeln beaktas, till exempel tiden under vilken elverktyget är avstängt och den tid verktyget visserligen är inkopplat men fungerar utan belastning).

Montering

För din säkerhet

- **Observera! Före serviceåtgärder eller rengöring stäng av elverktyget och dra stickproppen ur nätuttaget. Detta gäller även om nätsladden skadats, skurits eller är tillrasslad.**

Kontrollera nätspänningen: Kontrollera att strömkällans spänning överensstämmer med uppgifterna på trädgårdsredskapets typskylt. Eldredskap märkta med 230 V kan även anslutas till 220 V/240 V.

Strömkretsen måste säkras med minst:

AXT 22 D/25 D/23 TC/25 TC/2500 TC = 13 A

En förlängningsladd med en för liten ledararea reducerar betydligt trädgårdsredskapets kapacitet. För sladdar upp till 25 m längd krävs en ledararea på minst 3 x 1,5 mm², för sladdar över 25 m längd måste ledararean vara minst 2,5 mm².



SE UPP: Skarvsladdar av annat slag kan innebära fara. Skarvsladden, stickproppen och kontakttonen måste vara vattentäta och

godkända för användning utomhus.

Sladdkontaktton (stickproppar och nätuttag) ska vara torra och får inte ligga på marken.

För ökad säkerhet använd en FI-jordfelsbrytare (RCD) med en utlösningström på högst 30 mA. Denna FI-jordfelsbrytare ska kontrolleras före varje användning

Om anslutningsladden skadats får den repareras endast i en auktoriserad Bosch-verkstad.

Använd endast skarvsladdar, kablar, ledningar och kabelvindor som uppfyller EN 61242/IEC 61242 eller IEC 60884-2-7 villkor och som är av typ H05VVV eller H05RN-F. När kabelvinda används, ska kabeln vara utrullad.

Uppackning

Ta trädgårdsredskapet ur förpackningen.

Montering av påfyllningstratten (se bilder E – F)

- 1 Sväng knivverkets kåpa (12) bakåt.
- 2 Häng upp påfyllningstratten (8) i trädgårdsredskapet och släpp sedan knivverkets kåpa (12).
- 4 Tryck ned påfyllningstratten (8) och vrid den röda låsknappen (9) medurs mot stopp för att låsa påfyllningstratten (8); för låsning krävs att låsknappen (9) vrids ca 5 fulla varv.

Drift

Driftstart (se bild G)

- **Ställ upp trädgårdsredskapet på en fast, vågrät undergrund. Tippa eller förflytta inte trädgårdsredskapet under drift.**
- **Motorn stannar inte genast efter frånslag!**

Ta bort jorden från rotknölar. Främmande föremål som sten, glas, metall, textilier och plast får inte hamna i påfyllningstratten (8). I annat fall kan knivvalsen (15) skadas.

Påfyllningstratten (8) måste vara tom.

Inkoppling

Tryck på den gröna knappen (4).

Frånkoppling

Tryck på den röda stopp-knappen (5).

För att skydda mekanismen, kan du inte starta trädgårdsredskapet på nytt under 2 s.

Skydd mot återstart

Redskapet slås ifrån vid nätavbrott.

När nätströmmen återkommer kopplas inte redskapet automatiskt på.

Backning

Tryck ned backningsknappen (6) och håll den nedtryckt för omkoppling av rotationsriktning.

Knivvalsen (15) roterar nu i motsatt riktning och frigör därvid blockerat material.

Överbelastningsskydd

Vid för hög belastning (t.ex. blockering av knivvalsen (15)) frånkopplas trädgårdsredskapet efter några sekunder, ett pip hörs.

Tryck på den röda stoppknappen för att åtgärda felet. Starta sedan trädgårdsredskapet i motsatt riktning.

Tryck ned backningsknappen (6) och håll den nedtryckt för att frigöra blockerat knivverk.

Om du startar trädgårdsredskapet i samma riktning, kan det inte starta och piper.

Om blockeringen inte kan avhjälpas måste knivverkets motplatta (14) tas bort.

Ställknappen (10) måste därvid vridas en aning moturs tills det blockerade materialet är fritt. Motplattan (14) måste sedan ställas in (se „Motplattans justering (se bild H)“, Sidan 65).

Kraftig tilltappning

Om backningen eller inställningen av tryckplattan inte avhjälper förstoppningen, **stoppa** maskinen och dra stickproppen ur nätuttaget.

Vrid den röda låsknappen moturs, dra knivverkets kåpa bakåt och lyft ut knivverket. Lyft upp knivverkets kåpa och avlägsna **försiktigt** alla rester ur knivverket. Använd skyddshandskar och var försiktig med knivverkets vassa saxskär.

Arbetsanvisningar

- ▶ **Under arbete med trädgårdsredskapet använd alltid skyddsglasögon, hörselskydd och skyddshandskar.**
- ▶ **Kontrollera före användning att uppsamlingsbehållaren och påfyllningstratten är korrekt monterade.**

Redskapet är försett med sensorer. Om uppsamlingsbehållaren (11) och påfyllningstratten (8) inte är korrekt placerade, startar inte trädgårdsredskapet och en ljudsignal avges (på **AXT 23 TC/25 TC/2550 TC** blinkar dessutom 2 lysdioder (13)).

Felsökning

Tabellen nedan anger felsymptom och hur felet kan åtgärdas om elredskapet någon gång skulle krångla. Om du inte med hjälp av anvisningarna lyckas lokalisera och åtgärda problemet, ta kontakt med din serviceverkstad.

Observera! Före serviceåtgärder eller rengöring stäng av produkten och dra ur stickproppen. Detta gäller även om nätsladden skadats, skurits eller är tillrasslad.

Symptom	Möjlig orsak	Åtgärd
Trädgårdsredskapet fungerar inte	Uppsamlingsbehållaren är felmonterad	Montera uppsamlingsbehållaren korrekt
	Påfyllningstratten är felmonterad	Montera påfyllningstratten korrekt

Tryck på den röda stoppknappen för att åtgärda felet.

Mata in materialet. Knivvalsen (15) drar automatiskt in tillfört material.

- ▶ **Långt material som sticker upp ur redskapet kan vid indragning piska; håll därför ett betryggande säkerhetsavstånd!**

Mata endast in en så stor mängd att påfyllningstratten (8) inte blir tilltäppt.

Sönderhacka visset, fuktigt och under en längre tid lagrat trädgårdsavfall i växel med grenar. Så förhindras en tilltappning av skärvalsen (15).

Sönderhacka inte mjukt avfall utan fast konsistens som t. ex. köksavfall; kompostera dem direkt.

Se till att sönderhackat material kan fritt falla ur utkastarschaktet – Risk för stockning!

Ventilationsöppningarna (3) får inte täckas av sönderhackat material.

Undvik blockering i utkastarschaktet då detta kan leda till bakslag i påfyllningstratten (8).

Anvisningar för sönderhackning

Beroende på trämaterialens slag, ålder och torrhet kan det vara mer eller mindre svårt att sönderhacka dem.

Optimalt resultat nås om grenar genast efter kapning sönderhackas.

Mjukt trädgårdsavfall ska sönderhackas i små mängder, speciellt om materialet är vått. Blockeringar kan undvikas genom periodisk sönderdelning av grenar.

Motplattans justering (se bild H)

Motplattan (14) har justerats vid fabriken och behöver därför inte justeras före första användningen.

Efter ett visst slitage måste motplattan (14) justeras (t.ex. om grenar hänger ihop och inte kan sönderdelas ordentligt).

Vrid när motorn roterar framåt (gröna knappen (4)) ställknappen (10) i små steg medurs tills ett svagt skrapande ljud hörs (knivvalsen (15) slipar motplattan (14) till rätt avstånd, varvid små aluminiumspån faller ur utkastaröppningen).

Kontrollera okulärt att spån förekommer i uppsamlingsbehållaren (11).

Justera endast i erforderlig mån, i annat fall utsätts motplattan (14) för onödigt slitage.

Symptom	Möjlig orsak	Åtgärd
	Nätuttaget är defekt	Använd ett annat nätuttag
	Skarvsladden har skadats	Kontrollera kabeln och byt ut om den skadats
	Trädgårdsredskapet är överhettat	Vänta tills trädgårdsredskapet svalnat
	Säkringens har löst ut	Byt säkringen
Ljudsignal avges (på AXT 23 TC/25 TC/2550 TC blinkar dessutom två lysdioder) och trädgårdsredskapet startar inte	Uppsamlingsbehållaren/påfyllningstratten är felmonterad	Kontrollera att uppsamlingsbehållaren sitter i rätt läge Kontrollera att påfyllningstratten sitter i rätt läge och är fastspänd med den röda låsknappen genom vridning medurs
Trädgårdsredskapet piper tre gånger i intervaller och startar inte. (vid AXT 23 TC/25 TC/2550 TC blinkar dessutom två lysdioder)	Den elektroniska styrenheten är överhettad	Tryck på stoppknappen. Vänta tills maskinen svalnat. Maskinen piper under 2 sekunder och strömställaren går i läge Standby.
En LED blinkar (vid AXT 23 TC/25 TC/2550 TC)	Ingen; lysdioderna blinkar korrekt; trädgårdsredskapet är anslutet till nätströmmen och driftklart	
Trädgårdsredskapet piper i intervaller och startar inte, felet kan inte åtgärdas genom tryck på stoppknappen (vid AXT 23 TC/25 TC/2550 TC blinkar dessutom två lysdioder)	Underspänningsskydd	Starta trädgårdsredskapet på nytt. Kontrollera att skarvsladden motsvarar fordringarna (en skarvsladd av låg kvalitet kan orsaka fel) Om du använder ett aggregat, kontrollera att det fungerar korrekt.
Trädgårdsredskapet piper kontinuerligt i 10 sekunder och startar inte, felet kan inte åtgärdas genom tryck på stoppknappen (vid AXT 23 TC/25 TC/2550 TC blinkar dessutom två lysdioder)	Den elektroniska styrenheten är felaktig	Ta kontakt med auktoriserad Bosch kundservice
Trädgårdsredskapet har svårigheter att gripa materialet	Materialet som komposteras är vått och mjukt	Använd inmataren för att skjuta in materialet i trädgårdsredskapet
Trädgårdsredskapet är blockerat	Materialet som komposteras är vått och mjukt / för mycket mjukt grönt material har matats samtidigt in i maskinen	Avlägsna tilltappningen (använd alltid trädgårdshandskar) Tryck på returknappen (se „Backning“, Sidan 65)
Grenarna i uppsamlingsbehållaren är inte fullständigt klippta	Motplattan måste justeras	(se „Motplattans justering (se bild H)“, Sidan 65)
Trädgårdsredskapet piper och motorn startar inte	Motplattan är felinställd	Tryck in ställknappen (10) , stick in sexkantnyckeln (16) (5 mm ingår inte i leveransen) i skruvskallens urtag och skruva

Symptom	Möjlig orsak	Åtgärd
		<p>moturs för att lossa ställskruven och härvid motplattan (se bild I)</p> <p>Efter det blockeringen avhjälpats, justera motplattan (se „Motplattans justering (se bild H)“, Sidan 65)</p>

Underhåll och service

Underhåll och rengöring

- **Observera! Före serviceåtgärder eller rengöring stäng av produkten och dra ur stickproppen. Detta gäller även om nätsladden skadats, skurits eller är tilltrasslad.**
- **Använd alltid skyddshandskar när arbeten utförs med trädgårdsredskapet eller vid underhåll/rengöring.**

Kontrollera regelbundet att trädgårdsredskapet inte har synliga fel eller brister såsom skadad kniv, lösa förband och slitna eller skadade delar.

Kontrollera att skyddsutrustningen och skyddskåporna är oskadade och korrekt monterade. Före driftstart ska nödvändiga underhållsåtgärder och reparationer utföras.

Om i trädgårdsredskapet trots exakt tillverkning och sträng kontroll störning skulle uppstå, bör reparation utföras av auktoriserad serviceverkstad för Bosch-trädgårdsredskap.

Motplattans demontering (se bild J)

- **Observera! Före serviceåtgärder eller rengöring stäng av produkten och dra ur stickproppen. Detta gäller även om nätsladden skadats, skurits eller är tilltrasslad.**
- **Använd alltid skyddshandskar när arbeten utförs med trädgårdsredskapet eller vid underhåll/rengöring.**

Vid normal användning och justering enligt anvisning har knivvalsens (15) och motplattan (14) en livslängd på flera år. För demontering, rengöring eller byte av motplattan (14) gör så här:

- 1 2 Skruva bort motplattans skruv som bilden visar.
- 3 Lyft bort motplattan (14) med en skruvmejsel.

Montering sker i omvänd ordningsföljd. Härvid bör motplattan (14) samtidigt justeras (se „Motplattans justering (se bild H)“, Sidan 65).

Efter utfört arbete/förvaring

Kompostkvarnen får inte rengöras med högtrycksaggregat eller rinnande vatten.

Rengör trädgårdsredskapet noggrant utvändigt med en mjuk borste och en trasa. Använd varken vatten, lösnings- eller polermedel. Avlägsna alla gräsrester och avlagringar, framför allt från ventilationsöppningarna (3).

Lagra redskapet på en torr plats. Ställ inte upp andra föremål på trädgårdsredskapet.

Sladden kan, som bilden visar, förvaras på kompostkvarnen (endast UK). (se bild K).

Kompostkvarnen kan, som bilden visar **B** lagras när påfyllningstratten demonterats (se „Montering av påfyllningstratten (se bilder E - F)“, Sidan 64).

Kundtjänst och applikationsrådgivning

Kundservicen ger svar på frågor beträffande reparation och underhåll av produkter och reservdelar. Explosionsritningar och informationer om reservdelar hittar du också under:

www.bosch-pt.com

Boschs applikationsrådgivnings-team hjälper dig gärna med frågor om våra produkter och tillbehören till dem.

Ange alltid vid förfrågningar och reservdelsbeställningar det 10-siffriga produktnumret som finns på produktens typskylt.

Svenska

Bosch Service Center

Telegrafvej 3

2750 Ballerup

Danmark

Tel.: (08) 7501820 (inom Sverige)

Fax: (011) 187691

Du hittar fler kontaktuppgifter till service här:

www.bosch-pt.com/serviceaddresses

Avfallshantering

Produkter, tillbehör och förpackning ska omhändertas på miljövänligt sätt för återvinning.



Släng inte produkter i hushållsavfall!

Endast för EU-länder:

Enligt det europeiska direktivet 2012/19/EU om förbrukade elektriska och elektroniska apparater och dess omsättning i nationell rätt måste obrukbara elverktyg omhändertas separat och på ett miljövänligt sätt lämnas in för återvinning. Vid felaktig avfallshantering kan elektriska och elektroniska apparater orsaka skador på hälsa och miljö på grund av potentiellt farliga ämnen.

Norsk

Sikkerhetsinformasjon

OBS! Les nøye gjennom de følgende anvisninger. Gjør deg kjent med betjeningselementene og den

forskriftsmessige bruken av produktet. Ta godt vare på driftsinstruksen til senere bruk.

Forklaring av symbolene på hageredskapet



Generell fareinformasjon.



Les gjennom denne driftsinstruksen.



Før du demonterer deler av hageredskapet, slå av hageredskapet og trekk støpselet straks ut av stikkkontakten. Hvis kabelen skades eller kappes i løpet av arbeidet, må den ikke berøres, men støpselet straks trekkes ut av stikkkontakten. Bruk aldri hageredskapet med skadet nettkabel.



Bruk alltid beskyttelseshansker, solide sko og lange bukser.



Fare på grunn av roterende kniver. Ikke få hender eller føtter inn i åpningen mens hageredskapet går.



Pass på at eventuelle personer i nærheten ikke skades av fremmedlegemer som slynges bort.



Advarsel: Pass på å holde sikker avstand til produktet mens du arbeider.



Ikke ta på noen av delene på hageredskapet før de er stanset helt.



Bruk vernebriller og hørselvern.



Ikke bruk produktet i regnvær eller la den stå ute i regnvær.



Ikke stå på oppsamlingsboksen.



Betjening

- ▶ **I løpet av driften må du ikke gripe inn i påfyllingstrakten. Hageredskapet fortsetter å gå i noen sekunder etter utkobling.**
- ▶ La aldri barn eller personer som ikke er kjent med disse instruksene få lov til å bruke produktet. Nasjonale forskrifter innskrenker eventuelt alderen på brukeren.

Oppbevar produktet utilgjengelig for barn når det ikke er i bruk.

- ▶ Dette produktet er ikke beregnet til å brukes av personer (inklusive barn) med innskrenkede fysiske, sensoriske eller mentale evner eller manglende erfaring eller manglende kunnskaper, hvis de ikke er under oppsyn eller får instruksjoner om bruken av en person som er ansvarlig for deres sikkerhet. Barn må passes på for å sikre at de ikke leker med produktet.
- ▶ Før innkoblingen må hageredskapet monteres i henhold til vedlagt instruks.
- ▶ Bruk for å øke sikkerheten en jordfeilbryter (RCD) med en feilstrom på maksimal 30 mA. Sjekk jordfeilbryteren før hver bruk.
- ▶ Bruk kun en sprutvannbeskyttet skjøteledning som er godkjent til utendørs bruk.
- ▶ Ikke ta på støpselet og stikkontakt med våte hender.
- ▶ Ikke kjør over, press eller dra i strøm- eller skjøteledningen, ellers kan den ta skade. Beskytt ledningen mot varme, olje og skarpe kanter.
- ▶ I løpet av driften må det ikke oppholde seg andre personer eller dyr i en omkrets på 3 m. Brukeren er ansvarlig overfor tredje personer innenfor arbeidsområdet.
- ▶ Bosch kan kun garantere en feilfri funksjon av hageredskapet, hvis det utelukkende brukes originalt tilbehør.
- ▶ Gjør deg kjent med driftsinstruksen før du forsøker å arbeide med hageredskapet.
- ▶ Ikke bruk vide klær, tøy med løse snorer eller slips.
- ▶ Bruk hageredskapet på en fri plass (f.eks. ikke for nær en vegg eller andre faststående gjenstander) med fast jevn undergrunn.
- ▶ Ikke bruk hageredskapet på en brolagt eller gruslagt undergrunn. Det utkastede materialet kan forårsake skader.
- ▶ Før start må du kontrollere om alle skruer, mutre og andre festedeler sitter godt fast og om beskyttelsesinnretninger og skjermer er korrekt plassert. Skift ut skadede eller ikke lesbare advarsels- og henvisningsskilt.
- ▶ Før start må du passe på at påfyllingstrakten er fri.
- ▶ Hold ansikt og kropp godt unna påfyllingstrakten.
- ▶ Unngå at hendene eller andre deler av kroppen eller tøyet kommer inn i påfyllingstrakten eller utkastsjakten, eller at de kommer for nær deler som beveger seg.
- ▶ Sørg alltid for å stå stødig og i balanse. Ikke bøy deg for langt frem. I løpet av påfyllingen må du ikke stå høyere enn hageredskapets fot.
- ▶ Hold deg på avstand til utkastsonen når du arbeider med hageredskapet.
- ▶ Pass svært godt på at det ikke finnes metalldele, steiner, flasker, bokser eller andre fremmedlegemer i materialet du fyller på.

Hvis skjæremekanismen støter på fremmedlegemer, hageredskapet lager uvanlige lyder eller begynner å vibrere,

må du straks slå av hageredskapet for å stanse skjæreverket. Trekk støpselet ut av stikkkontakten og gjør følgende:





- Sjekk skaden.
- Skift ut alle skadede deler eller reparer disse.
- Sjekk om deler er løse og trekk dem eventuelt fast.
- ▶ Forsøk ikke å reparere hageredskapet, hvis du ikke har den nødvendige utdannelsen.
- ▶ Pass på at bearbeidet materiale ikke hopper seg opp i utkastsone; dette blokkerer transporten og kan føre til tilbakeslag i påfyllingstrakten.
- ▶ Hvis hageredskapet tettes, må du slå den av og vente til skjæreverket stanser. Trekk støpselet ut av stikkkontakten før du fjerner kvernematerialet fra hageredskapet.
- ▶ Sjekk at deksler og beskyttelsesinnretninger ikke er skadet og er plassert riktig. Utfør eventuelle nødvendige vedlikeholds- eller reparasjonsarbeider før bruk.
- ▶ Ikke forsøk å endre motorens turtallsinnstilling. Hvis det oppstår et problem, må du gi beskjed til Bosch kundeservice.
- ▶ Hold ventilasjonsspaltene fri for rester eller andre avleiringer, for å unngå skader på motoren eller en mulig brann.
- ▶ Du må aldri løfte eller bære hageredskapet mens motoren går.
- ▶ Slå av hageredskapet, vent til skjæreverket stanser og trekk ut støpselet når du forlater arbeidsområdet.
- ▶ Ikke vipp hageredskapet i løpet av driften.
- ▶ Ikke utsett hageredskapet for regn. Hageredskapet må kun oppbevares på et tørt sted.
- ▶ Hvis du bruker et aggregat, så en med en automatisk spenningsregulering for å unngå skader som forårsakes av overspenning.

Vedlikehold og lagring

- ▶ Når hageredskapet tas ut av drift på grunn av service, kontroll, oppbevaring eller tilbehørskifte, må det slås av, støpselet trekkes ut av stikkkontakten og hageredskapet må avkjøles. Før hver inspeksjon eller justering må du passe på at alle bevegelige deler står stille.
- ▶ Stell hageredskapet og hold det ren.
- ▶ Sjekk hageredskapet og skift for sikkerhets skyld ut slitte eller skadede deler.
- ▶ Pass på at deler som skal skiftes ut er fra Bosch.
- ▶ Hvis det brukes en skjøteledning, må denne ikke være svakere enn strømledningen på hageredskapet.
- ▶ Kontroller tilførselsledningene og skjøteledningen med jevne mellomrom med hensyn til skader eller tegn på aldring. Bruk aldri hageredskapet med skadet ledning.
- ▶ Ved innstilling av skjæreverket må du huske på at strømtilførselen til motoren riktignok er avbrutt av tvangstilkoblingen og at motoren ikke kan kobles inn, men at skjæreverket likevel kan bevege seg når motoren dreies med hånden.
- ▶ Forsøk aldri å sette tvangstilkoblingen ut av drift.

Symboler

Nedenstående symboler er viktige for lesing og forståelse av driftsinstruksene. Legg merke til symbolene og deres betydning. En riktig tolkning av symbolene hjelper deg med å bruke produktet på en bedre og sikrere måte.

Symbol	Betydning
	Bevegelsesretning
	Reaksjonsretning
	Innkopling
	Utkopling
	Tilbehør/reservedeler

Produkt- og ytelsesbeskrivelse



Les alle sikkerhetsinformasjoner og instruksjoner. Feil ved overholdelsen av sikkerhetsinformasjonene og instruksene kan forårsake elektrisk støt, brann og/eller alvorlige skader.

Vær oppmerksom på illustrasjonene i den bakre delen av driftsinstruksene.

Formålmessig bruk

Hageredskapet er beregnet til oppkutting av fiber- og treavfall fra vanlige hager egnet for kompost.

Oppsamlingsboksen er beregnet til oppsamling av kvernet materiale og til festing og lagring av påfyllingstrakt og mater. Oppsamlingsboksen skal ikke brukes til andre formål.

Leveranseomfang (se bilde D)

Ta maskinen forsiktig ut av emballasjen og kontroller om de nedenstående delene er komplett:

- Kompostkvern
- Påfyllingstrakt
- Mater
- Oppsamlingsboks
- Driftsinstruks
- Strømstøpsel**

Hvis deler mangler eller er skadet, må du henvende deg til forhandleren.

Hageredskapet veier i fullstendig monteret tilstand ca. **30,5 – 31,3** kg. Ved behov må du sørge for hjelp til å løfte hageredskapet ut av emballasjen.

**nasjonalt

Illustrerte komponenter (se bilder A–L)

Nummereringen av de illustrerte komponentene gjelder for bildet av produktet på illustrasjonssidene.

- | | |
|---|--|
| <ul style="list-style-type: none"> (1) Kjørestativ (2) Strømstøpsel^{a)} (3) Ventilasjonsspalter (4) Grønn tast (5) Rød "stopp"-tast (6) Revers-tast (7) Mater (8) Påfyllingstrakt (9) Låseknapp (10) Innstillingsknapp | <ul style="list-style-type: none"> (11) Oppsamlingsboks (12) Skjæreverkdeksel (13) LED-indikator (AXT 23 TC/25 TC/2550 TC) (14) Trykkplate (15) Skjæresystem (16) Unbrakonøkkel^{b)} <p>a) nasjonalt</p> <p>b) Illustrert eller beskrevet tilbehør inngår ikke i standard-leveransen. Det komplette tilbehøret finner du i vårt tilbehørsprogram.</p> |
|---|--|

Tekniske data

Stillegående kompostkvern		AXT 22 D	AXT 25 D	AXT 23 TC	AXT 25 TC	AXT 2550 TC
Produktnummer		3 600 H03 0..	3 600 H03 1..	3 600 H03 2..	3 600 H03 3..	3 600 H03 3..
Opptatt effekt, S 6 (40/60 s) ^{A)}	W	2200	2500	2300	2500	2500
Opptatt effekt, S 1	W	2000	2300	2100	2300	2300
Kuttehodets hastighet	min ⁻¹	40	40	40	40	40
Skjæresystem		Fresvalse	Fresvalse	Turbine-Cut	Turbine-Cut	Turbine-Cut
Maks. kvistdiameter ^{B)}	mm	38	40	42	45	45
Oppsamlingsboks	l	53	53	53	53	53
Vekt tilsvarende EPTA-Procedure 01:2014	kg	31,3	31,3	30,5	30,5	30,5
Beskyttelsesklasse		⊕/I	⊕/I	⊕/I	⊕/I	⊕/I

A) Driftstypen S 6 (40 %) betegner en belastningsprofil med 40 s belastning og 60 s tomgang. Kontinuerlig bruk er tillatt.

B) Avhengig av tilstanden av kvernematerialet.

Innkoblinger fører til korte spenningsreduksjoner. Ved ugunstige nettvilkår kan det oppstå forstyrrelser på andre apparater. Ved nettimpedanser på mindre enn **0,36** ohm forventes det ingen forstyrrelser. Ta i tvilstilfelle kontakt med ditt elektrisitetsverk.

Støy-/vibrasjonsinformasjon

		3 600 H03 0..	3 600 H03 2..
		3 600 H03 1..	3 600 H03 3..
Støyemisjonsverdier beregnet iht. EN 50434			
Maskinens typiske A-bedømte støynivå er:			
- Lydtryknivå	dB(A)	81	82
- Lydeffektnivå	dB(A)	89	90
- Usikkerhet K	dB	= 3,0	= 2,0

At den/de angitte totalverdien(e) for vibrasjonen og den/de angitte støyemisjonsverdien(e) er blitt målt ifølge en normert kontrollprosess og kan brukes for sammenligning av et elektroverktøy med et annet.

At den/de angitte totalverdien(e) for vibrasjonen og den/de angitte støyemisjonsverdi(er) også kan brukes for en foreløpig vurdering av belastningen.

At vibrasjons- og støyemisjoner kan avvike fra de angitte verdiene under faktisk bruk av elektroverktøyet, avhengig av måten elektroverktøyet brukes på, spesielt hvilken type

arbeidsstykke som skal bearbeides; og - for nødvendigheten å bestemme sikkerhetstiltak for å beskytte brukeren, som beror på en vurdering av vibrasjonsbelastningen under de faktiske bruksvilkår (det må herved tas hensyn til alle deler av driftssyklusen, for eksempel tider hvor elektroverktøyet er utkoplest, og slike hvor det er innkoplest, men går uten belastning).

Montering

For din egen sikkerhet

- **OBS! Før vedlikeholds- eller rengjøringsarbeider utføres, må du slå av el-verktøyet og trekke støpselet ut av stikkkontakten. Det samme gjelder hvis strømledningen er skadet, kuttet eller floket.**

Ta hensyn til strømspenningen: Spenningen til strømkilden må stemme overens med angivelsene på apparatets typeskilt. Maskiner som er merket med 230 V kan også brukes med 220 V/240 V.

Strømkretsen må være sikret på følgende måte:

AXT 22 D/25 D/23 TC/25 TC/2500 TC = 13 A

En skjøteledning med for lite ledertverrsnitt forårsaker en tydelig redusert ytelsesevne for hageredskapet. På ledninger med en lengde på opptil 25 m er det nødvendig med et ledertverrsnitt på minst 3 x 1,5 mm², på ledninger med en lengde på over 25 m må ledertverrsnittet være minst 2,5 mm².



OBS: Ikke forskriftsmessige skjøteledninger kan være farlige. Skjøteledninger, støpsler og koblinger må være vannette modeller som er

godkjent for utendørs bruk.

Ledningsforbindelser (nettstøpsel og stikkontakter) bør være tørre og ikke ligge på bakken.

Bruk for å øke sikkerheten en jordfeilbryter (RCD) med en feilstrøm på maksimal 30 mA. Denne jordfeilbryteren skal kontrolleres før hver bruk.

Hvis tilkoblingsledningen er skadet, må den kun repareres av et autorisert Bosch-verksted.

Bruk bare skjøtekabler, kabler, ledninger og kabeltromler som er i samsvar med EN 61242/IEC 61242 eller IEC 60884-2-7 og er av type H05VV-F eller H05RN-F.

Ved bruk av kabeltromler må disse være rullet ut.

Pakke ut.

Ta hageredskapet ut av emballasjen.

Montering av påfyllingstrakten (se bilder E – F)

- 1 Sving skjæreverkdexelet (12) bakover.
- 2 Heng påfyllingstrakten (8) inn i hageredskapet og slipp deretter skjæreverkdexelet (12).
- 4 Trykk påfyllingstrakten (8) ned og drei den røde låseknappen (9) med urviseren inntil anslaget for å låse påfyllingstrakten (8), det er nødvendig med ca. 5 hele omdreininger av låseknappen (9).

Drift

Start (se bilde G)

- **Sett hageredskapet alltid på en fast, vannrett undergrunn. Ikke vipp eller beveg hageredskapet i løpet av driften.**

► Motoren fortsetter å gå ett øyeblikk etter utkoblingen!

Fjern jord fra røttene. Fremmedlegemer som stein, glass, metall, tekstiler og kunststoff må ikke komme inn i påfyllingstrakten (8). Ellers kan fresvalsen (15) skades. Påfyllingstrakten (8) må være tom.

Innkobling

Trykk på den grønne tasten (4).

Utkobling

Trykk på den røde stopp-tasten (5).

For å beskytte mekanikken, kan du ikke starte hageredskapet på nytt i 2 s.

Beskyttelse mot ny innkobling

Hageredskapet kobles ut etter strømbrydd.

Ved aktivering av energitilførselen kan hageredskapet ikke kobles inn igjen automatisk.

Retur

Trykk og hold revers-tasten (6), for å reversere dreieretningen.

Fresvalsen (15) går i motsatt retning og frigjør slik blokkert materiale.

Overlastbeskyttelse

For høy belastning (f.eks. blokkering av fresvalsen (15)) fører etter noen sekunder til at hageredskapet står stille, det høres en pipetone.

Trykk på den røde stopp-tasten for å slette feilen. Start deretter hageredskapet i omvendt retning.

Trykk og hold returastasten trykt inne (6) for å frigjøre det blokkerte skjæreverket.

Hvis du tar hageredskapet i drift i den samme retningen, kan det ikke starte og piper.

Hvis blokkeringen ikke lar seg fjerne, må trykkplaten (14) fjernes fra skjæreverket.

Innstillingsknappen (10) må da dreies litt mot urviserne til det "blokkerte" materialet er fritt. Trykkplaten (14) må innstilles etterpå (se „Justering av trykkplaten (se bilde H)", Side 72).

Sterk tilstopping

Hvis reversen eller innstilling av trykkplaten ikke kan fjerne tilstoppingen, stans maskinen og trekk støpselet ut av stikkkontakten.

Drei den røde låseknappen mot urviseren, trekk skjæreverkdexelet av bakover og løft av påfyllingstrakten. Løft skjæreverkdexelet og fjern **forsiktig** alle restene ut av skjæresystemet. Bruk vernehansker og vær forsiktig med de skarpe knivbladene til skjæresystemet.

Arbeidshenvisninger

- ▶ **I løpet av bruken må du alltid bruke vernebriller, hørselvern og beskyttelseshansker.**
- ▶ **Før bruk må du alltid kontrollere at oppsamlingsboksen og påfyllingstrakten er riktig montert.**

Hageredskapet er utstyrt med sensorer. Hvis oppsamlingsboksen (11) og påfyllingstrakten (8) ikke er riktig plassert, starter ikke hageredskapet og det lyder et lydsignal (på **AXT 23 TC/25 TC/2550 TC** blinker i tillegg de 2 LED-lamper (13)).

Trykk på den røde stopp-tasten for å slette feilen.

Tilfør kvernemateriale. Innskjøvet materiale trekkes automatisk inn av fresvalsen (15).

- ▶ **Langt kvernemateriale som peker ut av hageredskapet kan slå tilbake med et rykk i løpet av inntrekkningen, hold derfor en tilstrekkelig sikkerhetsavstand!**

Tilfør alltid kun så mye materiale at påfyllingstrakten (8) ikke tettes.

Kvern visnet, fuktig hageavfall som allerede har vært lagret i flere dager avvekslende med kvister. Det forhindrer at fresvalsen tettes (15).

Ikke kvern mykt avfall uten fast konsistens, slik som f.eks. matavfall, men komposter dette direkte.

Pass på at kvernet materiale kan falle fritt ut fra utkastsjakten – fare for oppstuing!

Ventilasjonsspaltene (3) må ikke dekkes av kvernet materiale.

Unngå blokkering av utkastsjakten, fordi dette kan føre til tilbakeslag av kvernematerialet i påfyllingstrakten (8).

Informasjoner om kompostkverning

Avhengig av treets type, alder og tørrhet er det mer eller mindre vanskelig å kverne kvister.

Optimale resultater får du når du kverner friske kvister rett etter kuttingen.

Mykt hageavfall skal kvernes i små mengder, spesielt hvis kvernematerialet er vått. Blokkeringer kan unngås med en periodisk kverning av grener.

Justering av trykkplaten (se bilde H)

Trykkplaten (14) er justert på fabrikk og trenger ingen innstilling før første bruk.

En senere justering av trykkplaten (14) er nødvendig på grunn av slitasje (f.eks. hvis kvernematerialet som kvister henger kjedeaktig sammen og ikke kan kvernes feilfritt).

Mens motoren går fremover (grønn tast (4)) dreier du innstillingsknappen (10) i små skritt med urviserne til en svak slipelyd høres (fresvalsen (15) sliper trykkplaten (14) i riktig avstand og noen små aluminiumspon faller ut av utkaståpningen).

Kontroller dette ved å se etter spon i oppsamlingsboksen (11).

Juster kun så mye som nødvendig, ellers slites trykkplaten (14) unødvendig.

Feilsøking

Den følgende tabellen viser feilsymptomer og hvordan feilene kan utbedres, hvis maskinen en gang ikke skulle arbeide riktig. Hvis du ikke kan lokalisere og fjerne problemet med denne tabellen, må du henvende deg til et serviceverksted.

OBS! Før vedlikeholds- eller rengjøringsarbeider utføres, må du slå av produktet og trekke ut støpselet. Det samme gjelder hvis strømledningen er skadet, kuttet eller floket.

Symptom	Mulig årsak	Avhjelp
Hageredskapet går ikke	Oppsamlingsboksen er ikke riktig montert	Monter oppsamlingsboksen riktig
	Påfyllingstrakten er ikke riktig montert	Monter påfyllingstrakten riktig
	Defekt stikkontakt	Bruk en annen stikkontakt
	Skjøteledning er skadet	Sjekk ledningen og skift den ut hvis den er skadet
	Hageredskapet er overopphetet	Vent til hageredskapet er avkjølt
	Sikringen er utløst	Skift ut sikringen
Lydsignalet lyder (på AXT 23 TC/25 TC/2550 TC blinker dessuten to LED-lamper) og hageredskapet starter ikke	Oppsamlingsboksen/påfyllingstrakten er ikke riktig montert	Sørg for at oppsamlingsboksen er korrekt plassert Sørg for at påfyllingstrakten er riktig plassert og at den er klemt fast med dreining av den røde låseknappen med urviserne
Hageredskapet piper tre ganger periodisk og starter ikke. (på AXT 23 TC/25 TC/2550 TC)	Den elektroniske styreenheten er overopphetet	Trykk på stopp-tasten. Vent til maskinen er avkjølt. Maskinen piper i to sekunder og bryteren går på standby.

Symptom	Mulig årsak	Avhjelp
blinker i tillegg to LED-lamper)		
En LED-lampe blinker (på AXT 23 TC/25 TC/2550 TC)	Ingen; blinking av LED-ene er korrekt; hageredskapet er koblet til strømtilførselen og er driftsklart	
Hageredskapet piper med intervaller og starter ikke, feilen kan ikke fjernes ved å trykke på STOPP-tasten (på AXT 23 TC/25 TC/2550 TC blinker i tillegg to LED-lamper)	Underspenningsvern	Start hageredskap på nytt. Kontroller skjøtekabelen for at den er i samsvar med kravene (en mindre kvalitet av skjøtekabelen kan forårsake feil) Hvis du bruker et aggregat, kontroller at det går riktig.
Hageredskapet piper kontinuerlig i 10 sekunder og starter ikke, feilen kan ikke fjernes ved å trykke på STOPP-tasten (på AXT 23 TC/25 TC/2550 TC blinker i tillegg to LED-lamper)	Den elektroniske styreenheten er feilaktig	Ta kontakt med den autoriserte Bosch kundeservicen
Hageredskapet har vanskeligheter med å gripe materialet	Kvernematerialet er vått og mykt	Bruk en mater for å skyve kvernematerialet inn i hageredskapet
Hageredskapet er blokkert	Kvernematerialet er vått og mykt/maskinen ble matet med for mye grønt materiale på en gang	Fjern kvernematerialet som blokkerer (bruk alltid arbeidshansker) Trykk på returtasten (se „Retur“, Side 71)
Kvister i oppsamlingsboksen er ikke kuttet komplett	Trykkplaten må justeres	(se „Justering av trykkplaten (se bilde H)“, Side 72)
Hageredskapet piper, og motoren starter ikke	Trykkplaten er galt innstilt	Trykk inn innstillingsknapp, (10) sett unbrakonøkkel (16) (5 mm – ikke med i leveranseomfang) inn i utsparingen på skruehodet og løsne stillskruen ved å dreie mot urviseren og løsne slik trykkplaten (se bilde I) Juster trykkplaten etter at blokkeringen er fjernet (se „Justering av trykkplaten (se bilde H)“, Side 72)

Service og vedlikehold

Vedlikehold og rengjøring

- **OBS! Før vedlikeholds- eller rengjøringsarbeider utføres, må du slå av produktet og trekke ut støpselet. Det samme gjelder hvis strømledningen er skadet, kuttet eller floket.**
- **Bruk alltid sikkerhetshansker når du arbeider med redskapet eller vil utføre vedlikeholds-/rengjøringsarbeider.**

Hageredskapet må kontrolleres med jevne mellomrom med hensyn til åpenlyse feil, slik som løse eller skadede kniver, løse forbindelser og slitte eller skadede deler.

Sjekk at deksler og beskyttelsesinnretninger ikke er skadet og er plassert riktig. Utfør eventuelle nødvendige vedlikeholds- eller reparasjonsarbeider før bruk.

Hvis hageredskapet til tross for omhyggelige produksjons- og kontrollmetoder en gang skulle svikte, må reparasjonen utføres av et autorisert serviceverksted for Bosch-hageutstyr.

Demontering av trykkplaten (se bilde J)

- **OBS! Før vedlikeholds- eller rengjøringsarbeider utføres, må du slå av produktet og trekke ut støpselet. Det samme gjelder hvis strømledningen er skadet, kuttet eller floket.**

► **Bruk alltid sikkerhetskansker når du arbeider med redskapet eller vil utføre vedlikeholds-/ rengjøringsarbeider.**

Ved normal bruk og justering iht. anvisningen har fresvlsen (15) og trykkplaten (14) en levetid på flere år.

Utfør demontering, rengjøring eller utskifting av trykkplaten (14) på følgende måte:

❶❷ Fjern skruen på trykkplaten helt som vist på bildet.

❸ Løft trykkplaten (14) ut med en skrutrekker.

Sett sammen igjen i omvendt rekkefølge. Trykkplaten (14) skal justeres etterpå (se „Justering av trykkplaten (se bilde H)“, Side 72).

Etter arbeid/oppbevaring

Kompostkvernen må ikke rengjøres med høytrykkspyler eller med rennende vann.

Hageredskapets utvendige deler må rengjøres grundig med en myk børste og en klut. Ikke bruk vann og løse- eller polermidler. Fjern gress og avleiringer, spesielt fra ventilasjonsspaltene (3).

Hageredskapet må oppbevares på et tørt sted. Ikke sett andre gjenstander på hageredskapet.

Ledningen kan, som vist, oppbevares i kompostkvernen (kun UK). (se bilde K).

Kompostkvernen kan, ifølge bildet B, oppbevares etter at påfyllingstrakten er demontert (se „Montering av påfyllingstrakten (se bilder E – F)“, Side 71).

Kundeservice og kundeveiledning

Kundeservice hjelper deg ved spørsmål om reparasjon og vedlikehold av produktet ditt og reservedelene. Du finner også sprenkskisser og informasjon om reservedeler på www.bosch-pt.com

Boschs kundeveilederteam hjelper deg gjerne hvis du har spørsmål om våre produkter og tilbehør.

Ved alle forespørsler og reservedelsbestillinger må du oppgi det 10-sifrede produktnummeret som er angitt på produktets typeskilt.

Norsk

Robert Bosch AS
Postboks 350
1402 Ski
Tel.: 64 87 89 50
Faks: 64 87 89 55

Du finner adresser til andre verksteder på:

www.bosch-pt.com/serviceaddresses

Deponering

Produkter, tilbehør og emballasje må leveres inn til miljøvennlig gjenvinning.



Produkter må ikke kastes i vanlig husholdningsavfall!

Bare for land i EU:

Jf. det europeiske direktivet 2012/19/EU vedr. gamle elektriske og elektroniske apparater og tilpassingen til nasjonale lover må gammelt elektroverktøy som ikke lenger kan brukes, samles inn og leveres inn til en miljøvennlig resirkulering.

Ikke-forskriftsmessig håndtering av elektrisk og elektronisk avfall kan føre til miljø- og helseskader på grunn av eventuelle farlige stoffer.

Suomi

Turvallisuusohjeita

Huomio! Lue seuraavat ohjeet tarkasti. Tutustu tuotteen käyttöelementteihin ja asianmukaiseen käyttöön. Säilytä käyttöohje huolellisesti myöhempiä käyttöä varten.

Ruohonleikkurissa olevien tunnuskuvien selitykset



Yleiset varoitusohjeet.



Lue käyttöohje huolellisesti.



Pysäytä puutarhalaite ja irrota pistotulppa pistorasista ennen osien irrotusta laitteesta. Jos verkkojohto vahingoittuu tai katkeaa työn aikana, johtoa ei saa koskettaa, vaan pistotulppa on välittömästi irrotettava pistorasista. Älä koskaan käytä laitetta, jonka verkkojohto on viallinen.



Käytä aina suojakäsineitä, tukevia jalkineita ja pitkälahkeisia housuja.



Pyörivä leikkuuterä muodostaa vaaran. Älä pane kättä tai jalkaa aukkoihin laitteen ollessa käynnissä.



Varmista, että sivulle sinkoutuvat vieraat esineet eivät loukkaa lähellä seisovia ihmisiä.



Varoitus: Pidä turvallinen etäisyys tuotteeseen sen ollessa toiminnassa.



Odota, että puutarhalaitteen kaikki osat ovat pysähtyneet täysin, ennen kuin kosketat niitä.



Käytä kuulonsuojaimia ja suojalaseja.



Älä käytä tuotetta sateessa, äläkä aseta sitä alttiiksi sateelle.



Älä seiso keräily säiliön päällä.

Käyttö

- ▶ **Älä käytön aikana tartu täyttösuppiloon. Poiskytkennän jälkeen puutarhalaitte käy vielä muutaman sekunnin ajan.**
- ▶ Älä koskaan anna lasten tai henkilöiden, jotka eivät ole tutustuneet näihin ohjeisiin käyttää puutarhalaitetta. Kansalliset säännökset saattavat rajata käyttäjän iän. Säilytä tuote lasten ulottumattomissa, kun sitä ei käytetä.
- ▶ Tätä tuotetta eivät saa käyttää henkilöt (lapset mukaan lukien), joilla on rajalliset fyysiset, aistilliset tai henkiset kyvyt tai puuttuva kokemus ja/tai puuttuva tieto paitsi, jos he ovat turvallisuudesta vastaavan henkilön valvonnassa tai saamassa häneltä ohjeita tuotteen oikeasta käytöstä. Lapsia tulee valvoa ja varmistaa, että he eivät leiki laitteen kanssa.
- ▶ Ennen käynnistämistä puutarhalaitte tulee asentaa oikein ohjeen mukaisesti.
- ▶ Käytä turvallisuuden parantamiseksi FI-vikavirtakytkintä (RCD), jonka vikavirta on korkeintaan 30 mA. Tarkista FI-kytkin ennen jokaista käyttöä.
- ▶ Käytä ainoastaan ulkokäyttöön hyväksyttyä roiskevesisuojuuttua jatkojohtoa.
- ▶ Älä tartu pistotulppaan tai pistorasiaan märillä käsillä.
- ▶ Verkkojohdon tai jatkojohdon yli ei saa ajaa, niitä ei saa liistää eikä murtaa, koska ne saattavat vahingoittaa. Suojaa johto kuumuudelta, öljyltä ja teräviltä reunoilta.
- ▶ Käytön aikana ei ympärillä 3 m säteellä saa olla muita ihmisiä tai eläimiä. Käyttäjällä on vastuu ulkopuoliseen henkilöön nähden.
- ▶ Bosch voi taata puutarhalaitteen moitteettoman toiminnan ainoastaan, jos käytät yksinomaan alkupeäräisiä lisätarvikkeita.
- ▶ Tutustu käyttöohjeeseen, ennen kuin yrität käyttää puutarhalaitetta.
- ▶ Älä käytä löysiä vaatteita, riipuksia tai solmioita.
- ▶ Käytä puutarhalaitetta avoimella paikalla, kovalla tasaisella alustalla, (ei esim. liian lähellä seinää tai muita kiinteitä esineitä).
- ▶ Älä käytä puutarhalaitetta kivetyllä tai soraisella alustalla. Ulos sinkoutuva aines voi aiheuttaa loukkaantumisia.
- ▶ Tarkista ennen käyttöönottoa, että kaikki ruuvit, mutterit ja muut kiinnitysosat ovat hyvin kiristettyjä sekä varolaitteiden ja suojusten oikea sijoitus. Korvaa varoitus- ja ohjekilvet, jotka ovat vaurioituneet tai joita ei pysty lukemaan.
- ▶ Varmista ennen käynnistystä, että täyttösuppilo on vapaa.

- ▶ Pidä kasvat ja keho etäällä täyttösuppilosta.
- ▶ Estä käsien, muiden kehonosien tai vaatteiden joutumista täyttösuppiloon, poistoaukkoon tai lähelle liikkuvia osia.
- ▶ Huolehdi aina tasapainoisesta ja tukevasta seisoma-asennosta. Älä kumarru liian kauas eteen. Älä täytön aikana seiso laitteen jalkaa korkeammalla.
- ▶ Pysy puutarhalaitteen kanssa työskentelyn aikana etäällä poistovyöhykkeestä.
- ▶ Tarkista hyvin huolellisesti, ettei metalliosia, kiviä, pulloja, purkkeja tai muita vieraita esineitä sisälly puutarhalaitteeseen syötettävään ainekseen.

Jos leikkumeکانismi osuu vieraaseen esineeseen, tai puutarhalaitteesta kuuluu epätavallista ääntä tahi se alkaa täristä, puutarhalaitte on välittömästi sammutettava leikkukoneiston pysäyttämiseksi. Irrota pistotulppa pistorasiasta ja toimi seuraavasti:

- Tutki vauriot.
- Vaihda tai korjaa kaikki vioittuneet osat.
- Tarkista onko löysiä osia, ja kiristä ne tarvittaessa.
- ▶ Älä koeta korjata puutarhalaitetta, ellei sinulla ole siihen tarvittavaa koulutusta.
- ▶ Varmista, ettei silputtava aines tuki poistovyöhykettä, tämä estää syöttöä ja saattaa johtaa takaiskuun täyttösuppilossa.
- ▶ Jos puutarhalaitte tukkeutuu, tulee se pysäyttää ja odottaa, kunnes leikkukoneisto pysähtyy. Irrota pistotulppa pistorasiasta, ennen kuin poistat silputtavaa tavaraa laitteesta.
- ▶ Tarkista, että suojukset ja suojalaitteet ovat kunnossa ja oikein asennettuja. Suorita mahdolliset huolto- ja korjaustyöt ennen käyttöä.
- ▶ Älä yritä muuttaa moottorin kierrosnopeuden asetusta. Ota yhteys Bosch-asiakaspalveluun, jos sinulla on ongelmia laitteen kanssa.
- ▶ Pidä tuuletusaukot puhtaina leikkukoneiston ja muista kertymistä, moottorin vaurioitumisen tai mahdollisen tulipalon estämiseksi.
- ▶ Älä koskaan nosta tai kanna puutarhalaitetta moottorin käydessä.
- ▶ Pysäytä puutarhalaitte, odota, kunnes leikkukoneisto pysähtyy ja irrota pistotulppa pistorasiasta aina, kun poistut työkohteesta.
- ▶ Älä kallista puutarhalaitetta käytön aikana.
- ▶ Älä jätä puutarhalaitetta sateeseen. Säilytä laite vain kuivassa tilassa.
- ▶ Jos käytät aggregaattia, sen tulee olla varustettu automaattisella jännitteensäätimellä, ylijännitteen aiheuttamien vaurioiden estämiseksi.

Huolto ja varastointi

- ▶ Kun puutarhalaitte poistetaan käytöstä huollon, tarkistuksen, säilytyksen tai lisätarvikkeen vaihdon takia, pysäytä se, irrota pistotulppa pistorasiasta ja anna puutarhalaitteen jäähtyä. Varmista ennen jokaista tarkistusta tai säätöä yms., että kaikki liikkuvat osat ovat pysähtyneet.

- Hoida puutarhalaite ja pidä se puhtaana.
- Tarkista puutarhalaite ja vaihda varmuuden vuoksi kaikki loppuun kuluneet tai vaurioituneet osat uusiin.
- Varmista, että vaihto-osat ovat Bosch-tuotantoa.
- Jos käytät jatkojohtoa, se ei saa olla puutarhalaitteen verkkojohtoa ohuempi.
- Tarkista säännöllisesti, ettei verkkojohdossa tai jatkojohdossa ole vaurioita tai ikääntymisen merkkejä. Älä käytä laitetta, jos verkkojohto on vaurioitunut.
- Ota leikkuukoneistoa säädettäessä huomioon, että vaikka moottori on pysähtynyt pakkokatkaisun ansiosta, eikä sitä pysty käynnistämään, leikkuukoneisto silti voi liikkua, jos moottoria kierretään käsin.
- Älä missään tapauksessa koeta ohittaa pakkokatkaisua.

Tunnusmerkit

Seuraavat tunnusmerkit ovat tärkeitä käyttöohjeen lukemisessa ja ymmärtämisessä. Paina mieleesi tunnusmerkit ja niiden merkitys. Kun tunnusmerkit muistetaan tulkita oikein, se tehostaa laitteen parempaa ja turvallisempaa käyttöä.

Tunnusmerkki	Merkitys
	Liikesuunta
	Reaktiosuunta
	Käynnistys
	Poiskytkentä
	Lisälaitteet/varaosat

Tuote- ja tehokuvaus



Lue kaikki turvallisuus- ja käyttöohjeet. Turvallisuusohjeiden ja käyttöohjeiden noudattamisen laiminlyönti saattaa johtaa sähköiskuun, tulipaloon ja/tai vakavaan loukkaantumiseen.

Ota huomioon kuvat käyttöohjeen lopussa.

Määräystenmukainen käyttö

Puutarhalaite on tarkoitettu kuitupitoisen materiaalin ja puujätteen kompostoinnin vaatimaan pienentämiseen koti- ja harrastelijapuutarhassa.

Tekniset tiedot

Eko-silppuri		AXT 22 D	AXT 25 D	AXT 23 TC	AXT 25 TC	AXT 2550 TC
Tuotenumero		3 600 H03 0..	3 600 H03 1..	3 600 H03 2..	3 600 H03 3..	3 600 H03 3..
Tehotarve, S 6 (40/60 s) ^{A)}	W	2200	2500	2300	2500	2500
Tehotarve, S 1	W	2000	2300	2100	2300	2300
Leikkuupään nopeus	min ⁻¹	40	40	40	40	40

Keräilyssäiliö on tarkoitettu silputun materiaalin keräilyyn sekä täyttösuppilon ja työntimen säilytykseen. Keräilyssäiliötä ei tulisi käyttää muuhun tarkoitukseen.

Toimitukseen kuuluu (katso kuva D)

Ota laite varovasti pakkauksestaan ja tarkista, että kaikki seuraavat osat löytyvät:

- Silppuri
- Täyttösuppilo
- Työnnin
- Keräilyssäiliö
- Käyttöohje
- Verkkopistoke

Jos osia puuttuu tai osat ovat vaurioituneet, tulee sinun kääntyä kauppiasi puoleen.

Puutarhalaite painaa täydellisesti koottuna noin **30,5 – 31,3 kg**. Pyydä tarvittaessa apua puutarhalaitteen ottamiseen pakkauksesta.

**maakohtainen

Kuvissa olevat osat (katso kuvat A – L)

Kuvassa olevien osien numerointi viittaa grafiikkasivuissa olevaan tuotteen kuvaan.

- (1) Alusta
- (2) Verkkopistotulppa^{a)}
- (3) Tuuletusaukot
- (4) Vihreä painike
- (5) Punainen pysäytyspainike
- (6) Peruutuspainike
- (7) Työnnin
- (8) Täyttösuppilo
- (9) Lukkonuppi
- (10) Säätonuppi
- (11) Keräilyssäiliö
- (12) Leikkuukoneiston suojuus
- (13) LED-näyttö (AXT 23 TC/25 TC/2550 TC)
- (14) Painelevy
- (15) Leikkujärjestelmä
- (16) Kuusiokoloavain^{b)}

a) **maakohtainen**

b) **Kuvassa näkyvä tai tekstissä mainittu lisätarvike ei kuulu vakiovarustukseen. Koko tarvikevalikoiman voit katsoa tarvikekuvastostamme.**

Eko-silppuri		AXT 22 D	AXT 25 D	AXT 23 TC	AXT 25 TC	AXT 2550 TC
Leikkuujärjestelmä		Jyrsinterätela	Jyrsinterätela	Turbine-Cut	Turbine-Cut	Turbine-Cut
Oksan suurin läpimitta ^{B)}	mm	38	40	42	45	45
Keräilyssäiliö	l	53	53	53	53	53
Paino EPTA-Procedure 01:2014 mukaan	kg	31,3	31,3	30,5	30,5	30,5
Suojausluokka		Ⓜ/I	Ⓜ/I	Ⓜ/I	Ⓜ/I	Ⓜ/I

A) Käyttömuoto S 6 (40 %) merkitsee kuormitusprofiliia, joka edellyttää 40 s kuormaa ja 60 s tyhjääkäyntiä. Käytännössä jatkuva käyttö on sallittu.

B) Riippuen silputtavan aineksen ominaisuudesta.

Kytkentäpapahtumat aiheuttavat lyhytaikaisia jännitepudotuksia. Tämä saattaa häiritä muita verkkoon kytkettyjä sähkölaitteita heikossa sähköverkossa. Verkkoimpedanssin ollessa alle **0,36** Ohm, ei häiriöitä ole odotettavissa. Käännä epävarmoissa tapauksissa sähkötoimittajasi puoleen.

Melu-/täriinätiedot

		3 600 H03 0..	3 600 H03 2..
		3 600 H03 1..	3 600 H03 3..
Melupäästöarvot määritetty EN 50434 mukaan			
Laitteen tyyppilinen A-painotettu äänen painetaso on:			
– Äänen painetaso	dB(A)	81	82
– Äänen tehotaso	dB(A)	89	90
– Epätarkkuus K	dB	= 3,0	= 2,0

Että ilmoitettu/ilmoitetet värehtelyn yhteisarvo(t) ja ilmoitettu/ilmoitetet melupäästöarvo(t) on mitattu standardoitussa testausmenetelmässä ja voidaan käyttää sähkötyökäluun vertaamiseen toiseen.

Että ilmoitettu/ilmoitetet värehtelyn yhteisarvo(t) ja ilmoitettu/ilmoitetet melupäästöarvo(t) myös voidaan käyttää kuormituksen alustavaan arviointiin.

Että värehtely- ja melupäästöarvot sähkötyökäluun todellisen käytön aikana voivat poiketa ilmoitetuista arvoista riippuen tavasta, jolla sähkötyökäluu käytetään, etenkin siitä minkälaisista työkaluista käytetään, ja – välttämättä turvallisuus-toimenpiteiden määrittämiseksi käyttäjän suojaksi, joihin vaikuttavat värehtelykuormituksen arviointi todellisten käyttöolosuhteiden aikana (tällöin on huomioitava kaikki käyttösyykliin osat, esimerkiksi ajat, jolloin sähkötyökäluu on sammutettuna ja ajat, jolloin se on käynnissä, mutta toimii ilman kuormaa).

Asennus

Turvallisuussyistä

- **Huomio! Pysäytä sähkötyökäluu ja irrota pistotulppa pistorasiasista ennen huoltosäätö- ja puhdistustöitä. Sama sääntö pätee, jos verkkojohto on vaurioitunut, katkennut tai sotkeutunut.**

Varmista verkkojännite: Virtalähteen jännitteen tulee vastata puutarhalaitteen tyyppikilvessä olevia tietoja. 230 V merkittyjä sähkölaitteita voidaan käyttää myös 220 V/240 V verkoissa.

Virtapiiri tulee suojata sulakkeella vähintään:

AXT 22 D | 25 D | 23 TC | 25 TC | 2550 TC = 13 A

Jatkojohto, jonka poikkileikkauspinta on liian pieni, aiheuttaa puutarhalaitteessa huomattavan suorituskyvyn heikkene-misen. Jatkojohdoissa 25 m pituuteen asti tarvitaan vähintään 3 x 1,5 mm² poikkileikkauspinta, yli 25 m pituisissa johdoissa, tulee poikkileikkauspinnan olla vähintään 2,5 mm².



VAROITUS: Sääntöjenvastaiset jatkojohdot saattavat olla vaarallisia. Jatkojohdon, pistotulpan ja liittimen tulee olla vesitiiviitä ulkokäyttöön hyväksytyitä mallia.

Johdon liitoskohtien (pistotulpat ja pistorasiat) tulee olla kuivat eivätkä ne saa maata maassa.

Käytä turvallisuuden parantamiseksi FI-kytkintä (RCD), jonka vikavirta on korkeintaan 30 mA. Tämä FI-kytkin tulisi tarkistaa ennen jokaista käyttöä

Jos liitäntäjohto on vahingoittunut, sen saa korjata vain Bosch-sopimushuolto.

Käytä ainoastaan jatkojohtoja, kaapeleita, johtoja tai kaapelikeloja, jotka vastaavat standardeja EN 61242/IEC 61242 oder IEC 60884-2-7 ja ovat tyyppiä H05VV-F tai H05RN-F. Kaapelikela käytettäessä tulee sen olla kokonaan aukirullattu.

Pakkauksen purkaus.

Ota puutarhalaite pakkauksesta.

Täyttösuppilon asennus (katso kuvat E – F)

- ① Käännä leikkuukoneiston suojus (12) taaksepäin.
- ② Kiinnitä täyttösuppilo (8) puutarhalaitteeseen ja vapauta sitten leikkuukoneiston suojus (12).

- ④ Paina täyttösuppiloa (8) alaspäin ja kierrä punaista lukkonuppia (9) myötäpäivään vasteeseen asti täyttösuppilon (8) lukitsemiseksi; tähän tarvitaan lukkonupin (9) n. 5 täyttä kierrosta.

Käyttö

Käyttöönotto (katso kuva G)

- Aseta aina puutarhalaitte tasaiselle, vaakasuoralle alustalla. Älä kallista tai liikuta puutarhalaitetta käyttöajan aikana.

- Moottori pyörii vielä sammutuksen jälkeen!

Poista maasta koostuvat juuriपाकुut. Vierasesineet, kuten kivet, lasi, metalli, kankaat ja muovit eivät saa joutua täyttösuppiloon (8). Muutoin leikkuurumpu (15) saattaa vaurioitua.

Täyttösuppilon (8) on oltava tyhjä.

Käynnistys

Paina vihreää painiketta (4).

Poiskytkentä

Paina punaista pysäytyspainiketta (5).

Mekanismin suojaamiseksi ei pysty käynnistämään puutarhalaitetta uudelleen 2 s aikana.

Uudelleenkäynnistysuoja

Puutarhalaitte pysyy virtakatkoksen jälkeen poiskytkettynä. Energiasyötön aktivoituessa laite ei voi käynnistyä automaattisesti uudelleen.

Kierto taaksepäin

Paina peruutuspainiketta (6) ja pidä sitä painettuna kiertosuunnan vaihtamiseksi.

Leikkuurumpu (15) pyörii vastakkaiseen suuntaan ja vapauttaa täten tukkivan materiaalin.

Ylikuormitusuoja

Liian suuri kuormitus (esim. leikkuurummun (15) kiinni juuttuminen) johtaa muutaman sekunnin kuluttua puutarhalaitteen pysähtymiseen, kuuluu piippaus.

Paina punaista pysäytyspainiketta vian poistamiseksi. Käynnistä sitten puutarhalaitte käänteisessä suunnassa.

Paina peruutuspainiketta (6) ja pidä sitä painettuna tukkuneen leikkuukoneiston vapauttamiseksi.

Jos käynnistät puutarhalaitteen samaan suuntaan, se ei käynnisty vaan piippaa.

Jos tukos ei poistu, täytyy puristuslevy (14) poistaa leikkuukoneistosta.

Säätönuppia (10) tulee tällöin kiertää vähän vastapäivään, kunnes tukkiva aines irtoaa. Puristuslevyä (14) täytyy seuraavaksi säätää (katso "Puristuslevyn säätö (katso kuva H)", Sivut 78).

Vahva tukkeutuma

Jos peruutusikäynti tai puristuslevyn säätö ei poista tukosta, tulee kone pysäyttää ja pistotulppa vetää pistorasiasta.

Kierrä punaista lukkonuppia vastapäivään, vedä leikkuukoneiston suojuus taaksepäin ja nosta täyttösuppilo pois. Nosta leikkuukoneiston suojuus ylös ja poista varovasti kaikki jäännökset leikkuujärjestelmästä. Käytä suojakäsineitä ja ole varovainen leikkuujärjestelmän terävien terien kanssa.

Työskentelyohjeita

- Käytä aina laitteen käytön aikana suojalaseja, kuulonsuojaimia ja suojakäsineitä.

- Tarkista aina ennen käyttöä, että keräilyssäiliö ja täyttösuppilo on asennettu oikein.

Laite on varustettu tunnistimilla. Jos keräilyssäiliötä (11) ja täyttösuppiloa (8) ei ole sijoitettu oikein, puutarhalaitte ei käynnisty, ja kuuluu merkkiäänä (mallissa AXT 23 TC/25 TC/2550 TC vilkkuvat lisäksi 2 lediä (13)).

Paina punaista pysäytyspainiketta vian poistamiseksi.

Syötä silputtava aines. Leikkuurumpu (15) vetää syötetyn aineksen itsestään silppuriin.

- Laitteen ulkopuolelle ulottuva pitkä silputtava aines saattaa piiskata ympäriinsä, kun se vedetään sisään; pidä tämän takia riittävä turvataisyys!

Syötä kerralla vain niin paljon materiaalia, että täyttösuppilo (8) ei tukkeudu.

Silppua kuihtunut ja jo useita päiviä varastoitu puutarhajäte vuorotellen oksien kanssa. Näin estetään leikkuurummun (15) rasitus.

Älä silppua mitään pehmeää jätettä, jossa ei ole kiinteitä osia, kuten esim. keittiöjätteitä, vaan laita nämä jätteet suoraan kompostiin.

Varmista, että silputtu aine pääsee putoamaan vapaasti poistokuilusta – patoutuman vaara!

Silputtava aines ei saa peittää tuuletusaukkoja (3).

Vältä tukkeutumaa poistokuilussa, koska tämä voi johtaa silputtavan aineksen takaiskuun täyttösuppilossa (8).

Silppuamisohjeita

Puun lajista, iästä ja kuivuudesta riippuen, voi oksien silppuaminen olla enemmän tai vähemmän vaikeaa.

Parhaan tuloksen saat, kun silppuat tuoreita oksia pian niiden leikkauksen jälkeen.

Pehmeä puutarhajäte tulee silputa pienissä erissä varsinkin, jos silputtava aines on märkää. Tukkeutumia voidaan estää silppuamalla oksia säännöllisesti.

Puristuslevyn säätö (katso kuva H)

Puristuslevy (14) on säädetty tehtaalla, eikä sitä tarvitse säätää ennen ensimmäistä käyttöönottoa.

Puristuslevyn (14) jälkiasäätö on tarpeellinen kulumisen takia (esim., jos silputtu aines, kuten oksat jäävät ketjumaisesti kiinni toisiinsa, ja silppuaminen ei toimi moitteettomasti).

Kierrä moottorin pyöriessä eteenpäin (vihreä painike (4))

säätönuppia (10) pienissä askelissa myötäpäivään, kunnes

kevyt hankausääni kuuluu (leikkurumpu **(15)** hioo puristuslevyä **(14)** oikealle etäisyydelle, jolloin muutama pieni alumiinilastu putoaa poistoaukosta).

Tarkista tämä etsimällä katseella lastuja keräilyssäiliössä **(11)**.

Sääda ainoastaan tarpeellinen määrä, koska puristuslevy **(14)** muussa tapauksessa kuluu tarpeettomasti.

Vianetsintä

Seuraavassa taulukossa on esitetty mahdollisia oireita, vikoja ja ratkaisukeinoja sen varalta, ettei sähkölaitteesi toimi oikein. Ellet pysty paikallistamaan ja korjaamaan vikaa taulukon avulla, tulee sinun kääntyä huoltokorjaamosi puoleen.

Huomio! Pysäytä tuote ja irrota pistotulppa pistorasiasta ennen huolto- ja puhdistustöitä. Sama sääntö pätee, jos verkkojohto on vaurioitunut, leikattu tai sotkeutunut.

Oire	Mahdolliset syyt	Korjaustoimenpide
Puutarhalaite ei toimi	Keräilyssäiliö on asennettu väärin Täyttösuppilo on asennettu väärin Pistorasia on viallinen Jatkojohto on vaurioitunut Puutarhalaite on ylikuumentunut Sulake on lauennut	Asenna keräilyssäiliö oikein Asenna täyttösuppilo oikein Käytä toista pistorasiaa Tarkista johto ja vaihda se, jos se on vaurioitunut Odota, kunnes puutarhalaite on jäähtynyt Vaihda sulake
Merkkiääni kuuluu (mallissa AXT 23 TC/25 TC/2550 TC vilkkuvat lisäksi kaksi LEDiä) ja puutarhalaite ei käynnisty	Keräilyssäiliö/täyttösuppilo on asennettu väärin	Varmista, että keräilyssäiliö on oikeassa asennossa Varmista, että täyttösuppilo on oikeassa paikassa ja lukittuna, punaista lukkonuppia myötäpäivään kiertämällä
Puutarhalaite piippaa kolmesti jaksoittain eikä käynnisty. (kohdassa AXT 23 TC/25 TC/2550 TC vilkkuvat lisäksi kaksi lediä)	Elektroninen ohjausyksikkö on ylikuumentunut	Paina pysäytyspainiketta. Odota kunnes kone on jäähtynyt. Kone piippaa 2 sekuntia ja kytkin siirtyy valmiusasentoon.
Yksi led vilkkuu (mallissa AXT 23 TC/25 TC/2550 TC)	Ei vikaa; LEDien vilkkuminen on oikein; puutarhalaite on liitetty virtalähteeseen ja on käyttövalmiina	
Puutarhalaite piippaa jaksottain eikä käynnisty, vikaa ei saada poistettua painamalla pysäytyspainiketta (malleissa AXT 23 TC/25 TC/2550 TC vilkkuvat lisäksi kaksi lediä)	Alijännitesuoja	Käynnistä puutarhalaite uudelleen. Tarkista, että jatkojohto vastaa vaatimuksia (huonolaatuinen jatkojohto saattaa aiheuttaa vikoja) Jos käytät aggregaattia, tarkista että se toimii oikein.
Puutarhalaite piippaa jatkuvasti 10 sekuntia eikä käynnisty, vika ei poistu painamalla pysäytyspainiketta (malleissa AXT 23 TC/25 TC/2550 TC vilkkuvat lisäksi kaksi lediä)	Elektroninen ohjausyksikkö on viallinen	Käänny Bosch-sopimushuollon puoleen
Puutarhalaitteella on vaikeuksia tarttua materiaaliin	Silputtava aine on märkää ja pehmeää	Käytä työntäjä silputtavan aineen työntämiseen puutarhalaitteeseen

Oire	Mahdolliset syyt	Korjaustoimenpide
Puutarhalaitte on tu- kossa	Silputtava aine on märkää ja pehmeää / liikaa pehmeää vihreää ainetta on kerrallaan syötetty koneeseen	Poista tukkiva silputtava aine (käytä aina puutarhakäsineitä) Käytä suunnanvaihtonuppia (katso "Kierto taakse-päin", Sivu 78)
Keräilyssä olevia oksia ei ole leikattu kokonaan	Puristuslevy täytyy säätää	(katso "Puristuslevyn säätö (katso kuva H)", Sivu 78)
Puutarhalaitte piipittää, eikä moottori käynnisty	Puristuslevy säädetty väärin	Paina säätönappi (10) sisään, työnnä kuusiokoloavain (16) (5 mm – ei kuulu toimitukseen) ruuvinkannan aukkoon ja vapauta säätöruuvi ja siten myös puristuslevy kiertämällä ruuvia vastapäivään (katso kuva I) Säädä puristuslevy uudelleen tukoksen poistamisen jälkeen (katso "Puristuslevyn säätö (katso kuva H)", Sivu 78)

Kunnossapito ja huolto

Huolto ja puhdistus

- **Huomio! Pysäytä tuote ja irrota pistotulppa pistoriasta ennen huolto- ja puhdistustöitä. Sama sääntö pätee, jos verkkojohto on vaurioitunut, leikattu tai sotkeutunut.**
- **Käytä aina suojakäsineitä, kun työskentelet puutarhalaitteen kanssa tai aiot tehdä huolto-/puhdistustöitä.**

Tarkista säännöllisesti, ettei puutarhalaitteessa ole ilmeisiä puutteita, kuten löysiä tai vaurioituneita teriä, irtonaisia liitoksia tai kuluneita tai vaurioituneita osia.

Tarkista, että suojukset ja suojalaitteet ovat kunnossa ja oikein asennettuja. Suorita mahdolliset tarpeelliset huolto- ja korjaustyöt ennen käyttöä.

Jos puutarhalaitteessa, huolellisesta valmistuksesta ja koetusmenettelystä huolimatta esiintyy vikaa, tulee korjaus antaa Bosch-puutarhalaitteiden sopimushuollon tehtäväksi.

Puristuslevyn irrotus (katso kuva J)

- **Huomio! Pysäytä tuote ja irrota pistotulppa pistoriasta ennen huolto- ja puhdistustöitä. Sama sääntö pätee, jos verkkojohto on vaurioitunut, leikattu tai sotkeutunut.**
- **Käytä aina suojakäsineitä, kun työskentelet puutarhalaitteen kanssa tai aiot tehdä huolto-/puhdistustöitä.**

Normaalikäytössä ja tavallisella, ohjeen mukaisella säädöllä leikkuurumpu (15) ja puristuslevy (14) kestävät monta vuotta.

Menetle seuraavasti puristuslevyn (14) irrotuksessa, puhdistuksessa tai vaihdossa:

- ① Poista puristuslevyn ruuvi kokonaisuudessaan kuvan osoittamalla tavalla.
- ② Nosta puristuslevy (14) ulos ruuvitalan avulla.

Kokoaminen tapahtuu päinvastaisessa järjestyksessä. Jolloin puristuslevyä (14) samalla tulee säätää (katso "Puristuslevyn säätö (katso kuva H)", Sivu 78).

Työvaiheen jälkeen/säilytys

Silppuria ei saa puhdistaa painepesurilla tai juoksevalla vedellä.

Puhdista puutarhalaitte huolella ulkoa pehmeällä harjalla ja rievulla. Älä käytä vettä äläkä liuottimia tai kiillotusaineita. Poista kaikki kiinnittynyt ruoho ja kerrostumat, etenkin tuuletusaukoista (3).

Säilytä laite kuivassa tilassa. Älä koskaan aseta mitään muita esineitä puutarhalaitteen päälle.

Johto voidaan kuvan osoittamalla tavalla säilyttää silppurissa (vain UK). (katso kuva K).

Silppuri voidaan varastoida kuvan mukaisesti B täyttösuppilon irrotuksen jälkeen (katso "Täyttösuppilon asennus (katso kuvat E – F)", Sivu 77).

Asiakaspalvelu ja käyttöneuvonta

Asiakaspalvelu vastaa tuotteesi korjausta ja huoltoa sekä varaosia koskeviin kysymyksiin. Räjätyskuvat ja varaosatiiedot ovat myös verkko-osoitteessa: www.bosch-pt.com
Bosch-käyttöneuvontatiimi vastaa mielellään tuotteita ja tarvikkeita koskeviin kysymyksiin.

Ilmoita kaikissa kyselyissä ja varaosatilauksissa 10-numeroinen tuotenumero, joka on ilmoitettu tuotteen mallikilvessä.

Suomi

Robert Bosch Oy
Bosch-keskushuolto
Pakkalantie 21 A
01510 Vantaa
Voitte tilata varaosat suoraan osoitteesta www.bosch-pt.fi.
Puh.: 0800 98044
Faksi: 010 296 1838
www.bosch-pt.fi

Muut asiakaspalvelun yhteystiedot löydät kohdasta:

www.bosch-pt.com/serviceaddresses

Häivitys

Toimita tuotteet lisätarvikkeet ja pakkausmateriaali ympäristöystävälliseen jätteiden kierrätykseen.



Älä heitä tuotteita talousjätteisiin!

Koskee vain EU-maita:

Eurooppalaisen käytöstä poistettuja sähkö- ja elektroniikkalaitteita koskevan direktiivin 2012/19/EU ja sitä vastaavan kansallisen lainsäädännön mukaan käyttökelvottomat sähkötyökalut tulee kerätä erikseen ja toimittaa ympäristöystävälliseen uusiokäyttöön.

Jos käytöstä poistetut sähkö- ja elektroniikkalaitteet hävitetään epäasianmukaisesti, niiden mahdollisesti sisältämät vaaralliset aineet voivat aiheuttaa haittaa ympäristölle ja ihmisten terveydelle.

Ελληνικά

Υποδείξεις ασφαλείας

Προσοχή! Διαβάστε προσεκτικά τις επόμενες οδηγίες. Εξοικειωθείτε με τα στοιχεία χειρισμού και την ορθή χρήση του προϊόντος. Παρακαλούμε φυλάξτε καλά τις οδηγίες χειρισμού για κάθε μελλοντική χρήση.

Ερμηνεία των συμβόλων επάνω στο μηχάνημα



Υπόδειξη κινδύνου, γενικά.



Διαβάστε όλες τις οδηγίες χειρισμού.



Πριν αποσυναρμολογήσετε μέρη του μηχανήματος κήπου, απενεργοποιήστε το και βγάλτε το φως από την πρίζα. Σε περίπτωση που κατά τη διάρκεια της εργασίας σας το ηλεκτρικό καλώδιο υποστεί ζημιά ή κοπεί, μην το αγγίζετε αλλά βγάλτε αμέσως το φως από την πρίζα. Μην χρησιμοποιήσετε ποτέ τη συσκευή με κατεστραμμένο καλώδιο.



Φοράτε προστατευτικά γάντια, ανθεκτικά παπούτσια και μακρύ παντελόνι.



Κίνδυνος από το περιστρεφόμενο μαχαίρι. Μη βάζετε τα χέρια ή/και τα πόδια σας στο άνοιγμα όταν το μηχάνημα κήπου εργάζεται.



Προσέξτε να μην τραυματιστούν τα πλησίον ευρισκόμενα άτομα από εκσφενδονιζόμενα ξένα σώματα.



Προειδοποίηση: Φροντίστε να βρίσκεστε πάντα σε ασφαλή απόσταση από το μηχάνημα όταν αυτό εργάζεται.



Περιμένετε να ακινητοποιηθούν όλα τα εξαρτήματα του μηχανήματος τελείως προτού τα αγγίξετε.



Φοράτε ωτασπίδες και προστατευτικά γυαλιά.



Μη χρησιμοποιείτε το μηχάνημα υπό βροχή και μην το εκθέτετε στη βροχή.



Μην στέκεστε επάνω στο κουτί συλλογής.

Χειρισμός

► Κατά τη διάρκεια της λειτουργίας μην βάζετε τα χέρια σας στη χούνη πλήρωσης. Μετά την απενεργοποίηση το μηχάνημα κήπου συνεχίζει να κινείται ακόμη για μερικά δευτερόλεπτα.

► Μην επιτρέπετε ποτέ σε παιδιά ή σε άτομα που δεν είναι εξοικειωμένα με τις παρούσες οδηγίες να χρησιμοποιήσουν το προϊόν. Η ηλικία του χειριστή περιορίζεται ενδεχομένως από σχετικές εθνικές διατάξεις. Να αποθηκεύετε το προϊόν απρόσιτο στα παιδιά όταν δεν το χρησιμοποιείτε.

► Αυτό το προϊόν δεν προορίζεται για χρήση από άτομα (συμπεριλαμβανομένων και των παιδιών) με περιορισμένες σωματικές, αισθητήριες ή πνευματικές ικανότητες ή ελλιπή πείρα και γνώση, εκτός αν αυτά επιτηρούνται από ένα για την ασφάλειά τους αρμόδιο πρόσωπο ή καθοδηγούνται από το πρόσωπο αυτό για τον τρόπο χρήσης του προϊόντος. Τα παιδιά πρέπει να επιτηρούνται. Έτσι θα είστε σίγουροι ότι δε θα παίξουν με το προϊόν.

► Πριν τεθεί σε λειτουργία, το μηχάνημα κήπου πρέπει να είναι συναρμολογημένο σύμφωνα με τις συνημμένες οδηγίες.

► Για μεγαλύτερη ασφάλεια χρησιμοποιήστε αυτόματο διακόπτη διαρροής (FI/RCD) με μέγιστο ρεύμα σφάλματος 30 mA. Ελέγχετε τον διακόπτη διαρροής FI πριν από κάθε χρήση.

► Χρησιμοποιείτε μόνο αδιάβροχα καλώδια επέκτασης εγκεκριμένα για χρήση σε εξωτερικούς χώρους.

► Μην πιάνετε το φως και την πρίζα με υγρά χέρια.

► Μην συμπιέζετε και μην τραβάτε με δύναμη το ηλεκτρικό καλώδιο και το καλώδιο επέκτασης και μην περνάτε με όχημα πάνω από τα καλώδια, επειδή μπορεί να υποστούν ζημιά. Προστατεύετε το καλώδιο από υπερβολική ζέση, λάδια και κοφτερές ακμές.

► Κατά τη λειτουργία δεν επιτρέπεται να παρευρίσκονται άλλα άτομα ή ζώα σε ακτίνα 3 μέτρων. Στην περιοχή εργασίας

ο χειριστής φέρει την ευθύνη για τυχόν παρευρισκόμενα τρίτα άτομα.

- ▶ Η Bosch μπορεί να εγγυηθεί την άριστη λειτουργία της συσκευής κήπου, μόνο εφόσον χρησιμοποιούνται αποκλειστικά γνήσια εξαρτήματα.
- ▶ Εξοικειωθείτε με τις οδηγίες χειρισμού πριν προσπαθήσετε να εργαστείτε με το μηχάνημα κήπου.
- ▶ Μην φοράτε φαρδιά ρούχα, κορδέλες ή γραβάτες.
- ▶ Εργάζεστε με το μηχάνημα κήπου σε ανοιχτό χώρο (π.χ. όχι πολύ κοντά σε τοίχο ή άλλα σταθερά αντικείμενα) με σταθερή, επίπεδη βάση.
- ▶ Μην χρησιμοποιείτε το μηχάνημα κήπου επάνω σε πλακόστρωτη ή χαλικόστρωτη επιφάνεια. Το απορριπτόμενο υλικό μπορεί να προκαλέσει τραυματισμούς.
- ▶ Πριν χρησιμοποιήσετε τη συσκευή κήπου, ελέγχετε αν έχουν σφικτεί ασφαλώς όλες οι βίδες, τα παξιμάδια και οι λοιποί συνδετήρες και αν είναι σωστά τοποθετημένες οι προστατευτικές διατάξεις και οι θωρακίσεις. Να αντικαταστήσετε τυχόν χαλασμένες ή προειδοποιητικές πινακίδες και πινακίδες υποδείξεων.
- ▶ Πριν την εκκίνηση να βεβαιώνετε ότι η χοάνη πλήρωσης είναι ελεύθερη.
- ▶ Κρατάτε το πρόσωπό σας και το σώμα σας μακριά από τη χοάνη πλήρωσης.
- ▶ Προσέχετε να να μην εισέλθουν τα χέρια σας ή άλλα μέρη του σώματός σας ή τα ρούχα σας μέσα στη χοάνη πλήρωσης ή στο άνοιγμα απόρριψης και να μην πλησιάζουν στα κινούμενα μέρη.
- ▶ Βεβαιώνετε πάντα ότι έχετε σταθερή ισορροπία και ασφαλές πάτημα. Να μην σκύβετε πολύ προς τα εμπρός. Όταν γεμίζετε να μην στέκεστε πιο ψηλά από το πόδι του μηχανήματος κήπου.
- ▶ Κατά την εργασία με το μηχάνημα κήπου, κρατάτε απόσταση από το μέρος απόρριψης.
- ▶ Προσέχετε ιδιαίτερα κατά την τροφοδοσία υλικού στο μηχάνημα κήπου, ώστε να μην υπάρχουν μεταλλικά μέρη, πέτρες, μπουκάλια, κουτιά ή άλλα ξένα αντικείμενα.

Αν ο μηχανισμός κοπής προσκορúσει σε κάποιο ξένο αντικείμενο ή η συσκευή κάνει ασυνήθιστους θορύβους ή αρχίζει να κραδάζεται, απενεργοποιήστε αμέσως τη συσκευή για να ακινητοποιηθεί ο μηχανισμός κοπής. Βγάλτε το φιν από την πρίζα και στη συνέχεια ενεργείστε ως εξής:

- Επιθεωρήστε τη ζημιά.
- Αντικαταστήστε τα κατεστραμένα εξαρτήματα ή επισκευάστε τα.
- Ελέγξτε μήπως υπάρχουν χαλαρά εξαρτήματα και αν ναι, σφίξτε τα.
- ▶ Μην προσπαθήσετε ποτέ να επισκευάσετε το μηχάνημα κήπου, εκτός αν διαθέτετε την απαραίτητη εκπαίδευση.
- ▶ Προσέχετε ώστε το υπό καταργασία υλικό να μην συσσωρεύεται στη ζώνη απόρριψης, επειδή αυτό εμποδίζει την προώθηση και μπορεί να προκληθεί κλότσημα στη χοάνη πλήρωσης.
- ▶ Εάν το μηχάνημα κήπου μπλοκάρει, θέστε το εκτός λειτουργίας και περιμένετε να ακινητοποιηθεί ο μηχανισμός κοπής.

Βγάλτε το φιν από την πρίζα πριν ελευθερώσετε το μηχάνημα κήπου από το υπό τεμαχισμό υλικό.

- ▶ Ελέγχετε αν οι καλύπρες και οι προστατευτικές διατάξεις είναι άψογες και σωστά συναρμολογημένες. Τυχόν απαραίτητες επισκευές ή εργασίες συντήρησης πρέπει να εκτελούνται πριν τη χρήση του μηχανήματος.
- ▶ Μην προσπαθήσετε να μεταβάλετε τη ρύθμιση των στρόφων του κινητήρα. Αν υπάρξει κάποιο πρόβλημα απευθυνθείτε στο Service της Bosch.
- ▶ Διατηρείτε τις σχισμές εξαερισμού καθαρές από υπολείμματα και άλλες αποθέσεις ώστε για να αποφύγετε ζημιές στον κινητήρα ή πιθανή πυρκαγιά.
- ▶ Μην ανασηκώσετε και μη μεταφέρετε ποτέ το μηχάνημα κήπου όταν ο κινητήρας βρίσκεται σε λειτουργία.
- ▶ Θέτετε το μηχάνημα εκτός λειτουργίας, περιμένετε να ακινητοποιηθεί ο μηχανισμός κοπής και βγάλτε το φιν από την πρίζα κάθε φορά που εγκαταλείπετε την περιοχή εργασίας.
- ▶ Μην γέροντε το μηχάνημα κήπου κατά τη διάρκεια της λειτουργίας.
- ▶ Μην εκθέτετε το μηχάνημα κήπου στη βροχή. Να το διαφυλάγετε πάντοτε σε ένα στεγνό χώρο.
- ▶ Αν χρησιμοποιείτε συσσωρευτή, επιλέξτε έναν με αυτόματη ρύθμιση της τάσης για να αποφύγετε ζημιές που προκαλούνται από υπέρταση.





Συντήρηση και αποθήκευση

- ▶ Όταν το μηχάνημα κήπου τίθεται εκτός λειτουργίας για συντήρηση, έλεγχο, αποθήκευση ή αλλαγή εξαρτημάτων, απενεργοποιήστε το, αποσυνδέστε το φιν από την πρίζα και αφήνετε το μηχάνημα να κρυώσει. Πριν από κάθε επιθεώρηση ή ρύθμιση να βεβαιώνετε ότι έχουν ακινητοποιηθεί όλα τα κινητά εξαρτήματα.
- ▶ Συντηρείτε το μηχάνημα κήπου και διατηρείτε το καθαρό.
- ▶ Ελέγχετε το μηχάνημα κήπου και για λόγους ασφαλείας αντικαθιστάτε τα φθαρμένα ή χαλασμένα εξαρτήματα.
- ▶ Βεβαιώνετε ότι τα ανταλλακτικά προέρχονται από την Bosch.
- ▶ Σε περίπτωση που χρησιμοποιήσετε καλώδιο επέκτασης, δεν επιτρέπεται να είναι ασθενέστερο από το καλώδιο ρεύματος του μηχανήματος κήπου.
- ▶ Ελέγχετε τακτικά τους τροφοδοτικούς αγωγούς και το καλώδιο επέκτασης για ζημιές ή σημεία γήρανσης. Μην χρησιμοποιήσετε το μηχάνημα κήπου όταν τα καλώδια είναι χαλασμένα.
- ▶ Κατά τη ρύθμιση της μονάδας κοπής, να θυμάστε ότι, παρόλο που η παροχή ρεύματος στον κινητήρα διακόπτεται από την αναγκαστική απόζευξη και ο κινητήρας δεν μπορεί να τεθεί σε λειτουργία, η μονάδα κοπής όμως εξακολουθεί να κινείται όταν ο κινητήρας περιστραφεί με το χέρι.
- ▶ Ποτέ μην προσπαθήσετε να απενεργοποιήσετε την αναγκαστική απόζευξη.

Σύμβολα

Τα σύμβολα που ακολουθούν είναι σημαντικά για την ανάλυση και την κατανόηση των οδηγιών χρήσης. Παρακαλούμε να αποτυπώσετε στο μυαλό σας τα σύμβολα και τη σημασία τους.

Η σωστή ερμηνεία των συμβόλων συμβάλλει στον καλύτερο και ασφαλέστερο χειρισμό του εργαλείου με πεπεισμένο αέρα.

Σύμβολο	Σημασία
	Κατεύθυνση κίνησης
	Κατεύθυνση αντίδρασης
	Θέση σε λειτουργία
	Θέση εκτός λειτουργίας
	Εξαρτήματα/Ανταλλακτικά

Περιγραφή του προϊόντος και της ισχύος του



Διαβάστε όλες τις υποδείξεις ασφαλείας και τις οδηγίες. Αμέλειες κατά την τήρηση των υποδείξεων ασφαλείας και των οδηγιών μπορεί να προκαλέσουν ηλεκτροπληξία, κίνδυνο πυρκαγιάς ή/και σοβαρούς τραυματισμούς.

Λάβετε υπόψη σας τις εικόνες στο πίσω μέρος της οδηγίας λειτουργίας.

Χρήση σύμφωνα με τον προορισμό

Το μηχάνημα κήπου προορίζεται για τον τεμαχισμό ινώδους και ξυλώδους υλικού από κήπουσ σπιτιού και ερασιτεχνικής χρήσης με τρόπο φιλικό προς το κομπόστ.

Το κουτί συλλογής προορίζεται για τη συλλογή του τεμαχισμένου υλικού καθώς και για την υποδοχή και αποθήκευση της χοάνης πλήρωσης και του οπίσθιου ωθητήρα.

Το κουτί συλλογής δεν πρέπει να χρησιμοποιείται για άλλους σκοπούς.

Περιεχόμενο παράδοσης (βλέπε εικόνα D)

Βγάλτε προσεκτικά το μηχάνημα από τη συσκευασία και ελέγξτε αν παραλάβετε όλα τα παρακάτω αντικείμενα:

- Κλαδοτεμαχιστής

- Χοάνη πλήρωσης
- Ωθητήρας
- Κουτί συλλογής
- Οδηγίες χειρισμού
- Φις δικτύου

Σε περίπτωση που λείπουν ή έχουν υποστεί ζημιά κάποια τμήματα, τότε σας παρακαλούμε να απευθυνθείτε στον έμπορό σας.

Το πλήρως συναρμολογημένο μηχάνημα κήπου ζυγίζει περίπου **30,5 – 31,3 kg**. Ζητήστε ενδεχομένως βοήθεια για να βγάλετε το μηχάνημα κήπου από τη συσκευασία.

****ανάλογα με την εκάστοτε χώρα**

Απεικονιζόμενα στοιχεία (βλέπε εικόνες A-L)

Η απαρίθμηση των απεικονιζόμενων στοιχείων αναφέρεται στην απεικόνιση της συσκευής στις εικονογραφημένες σελίδες.

- (1) Σασί
- (2) Φις δικτύου^{a)}
- (3) Σχιστές αερισμού
- (4) Πράσινο πλήκτρο
- (5) Κόκκινο πλήκτρο Stop
- (6) Κουμπί επιστροφής
- (7) Ωθητήρας
- (8) Χοάνη πλήρωσης
- (9) Κουμπί ακινητοποίησης
- (10) Κουμπί ρύθμισης
- (11) Κουτί συλλογής
- (12) Καπάκι μηχανισμού κοπής
- (13) Ένδειξη LED (AXT 23 TC/25 TC/2550 TC)
- (14) Πλάκα πίεσης
- (15) Σύστημα κοπής
- (16) Κλειδί τύπου Άλεν^{b)}

a) ανάλογα με την εκάστοτε χώρα

b) Εξαρτήματα που απεικονίζονται ή περιγράφονται δεν περιέχονται στη στάνταρ συσκευασία. Τον πλήρη κατάλογο εξαρτημάτων μπορείτε να τον βρείτε στο πρόγραμμα εξαρτημάτων.

Τεχνικά χαρακτηριστικά

Σιωπηλός κλαδοτεμαχιστής		AXT 22 D	AXT 25 D	AXT 23 TC	AXT 25 TC	AXT 2550 TC
Κωδικός αριθμός		3 600 H03 0..	3 600 H03 1..	3 600 H03 2..	3 600 H03 3..	3 600 H03 3..
Κατανάλωση ενέργειας, S 6 (40/60 s) ^{A)}	W	2200	2500	2300	2500	2500
Κατανάλωση ενέργειας, S 1	W	2000	2300	2100	2300	2300
Ταχύτητα κεφαλής κοπής	min ⁻¹	40	40	40	40	40
Σύστημα κοπής		Κύλινδρος φρεζαρίσματος	Κύλινδρος φρεζαρίσματος	Turbine-Cut	Turbine-Cut	Turbine-Cut
Μέγ. διάμετρος κλαδιού ^{B)}	mm	38	40	42	45	45

Σιωπηλός κλαδοτεμαχιστής		AXT 22 D	AXT 25 D	AXT 23 TC	AXT 25 TC	AXT 2550 TC
Κουτί συλλογής	l	53	53	53	53	53
Βάρος σύμφωνα με EPTA-Procedure 01:2014	kg	31,3	31,3	30,5	30,5	30,5
Βαθμός προστασίας		⊕/I	⊕/I	⊕/I	⊕/I	⊕/I

A) Ο τρόπος λειτουργίας S 6 (40 %) υποδηλώνει ένα προφίλ φορτίου που προϋποθέτει 40 δευτερόλεπτα φορτίου και 60 δευτερόλεπτα αδράνειας. Για πρακτική χρήση, επιτρέπεται η συνεχής λειτουργία.

B) Ανάλογα με το είδος του υπό τεμαχισμό υλικού.

Οι ζεύξεις προκαλούν σύντομες πτώσεις της τάσης. Υπό δυσμενείς συνθήκες στο ηλεκτρικό δίκτυο μπορεί να επηρεαστούν αρνητικά άλλες ηλεκτρικές συσκευές. Σε περίπτωση που η σύνθετη αντίσταση είναι μικρότερη από **0,36 Ohm**, δεν αναμένονται παρεμβολές. Αν έχετε αμφιβολίες, συμβουλευτείτε την εταιρεία ηλεκτροδότησης.

Πληροφορίες για θόρυβο και δονήσεις

	3 600 H03 0..	3 600 H03 2..
	3 600 H03 1..	3 600 H03 3..

Τιμές εκπομπής θορύβου υπολογιζόμενες σύμφωνα με **EN 50434**

Η χαρακτηριστική στάθμη ακουστικής πίεσης του μηχανήματος εξακριβώθηκε σύμφωνα με την καμπύλη A και ανέρχεται σε:

– Στάθμη ακουστικής πίεσης	dB(A)	81	82
– Στάθμη ακουστικής ισχύος	dB(A)	89	90
– Ανασφάλεια K	dB	= 3,0	= 2,0

Ότι η αναφερόμενη τιμή (οι αναφερόμενες τιμές) κραδασμών και η αναφερόμενη τιμή (οι αναφερόμενες τιμές) εκπομπής θορύβου έχουν μετρηθεί με τυποποιημένη διαδικασία ελέγχου και μπορούν να χρησιμοποιούνται προς σύγκριση ενός ηλεκτρικού εργαλείου με ένα άλλο.

Ότι η αναφερόμενη τιμή (οι αναφερόμενες τιμές) κραδασμών και η αναφερόμενη τιμή (οι αναφερόμενες τιμές) εκπομπής θορύβου μπορούν να χρησιμοποιηθούν και για προσωρινό υπολογισμό του φορτίου.

Ότι οι τιμές κραδασμών και οι τιμές εκπομπής θορύβου κατά την πραγματική χρήση του ηλεκτρικού εργαλείου μπορεί να αποκλίνουν από τις αναφερόμενες τιμές, ανάλογα με τον τρόπο και το είδος χρήσης του ηλεκτρικού εργαλείου, ιδιαίτερα σε εξάρτηση από το είδος του επεξεργαζόμενου τεμαχίου. Και - κατά ανάγκη να καθορίσετε μέτρα ασφαλείας για την προστασία του χειριστή με βάση την εκτίμηση της επιβάρυνσης κραδασμών κάτω από τις πραγματικές συνθήκες χρήσης (εδώ πρέπει να ληφθούν υπόψη όλα τα μέρη του κύκλου λειτουργίας, όπως για παράδειγμα οι χρόνοι κατά τους οποίους το ηλεκτρικό εργαλείο είναι απενεργοποιημένο και οι χρόνοι κατά τους οποίους είναι μεν ενεργοποιημένο αλλά λειτουργεί χωρίς φορτίο).

Συναρμολόγηση

Για την ασφάλειά σας

- **Προσοχή!** Θέστε το ηλεκτρικό εργαλείο κήπου εκτός λειτουργίας και βγάλτε το φως από την πρίζα πριν από οποιαδήποτε εργασία συντήρησης ή καθαρισμού. Το

ίδιο ισχύει και όταν το ηλεκτρικό καλώδιο χαλάσει, κοπεί ή μπερδευτεί.

Δώστε προσοχή στην τάση δικτύου: Η τάση της πηγής ρεύματος πρέπει να ταυτίζεται με την τάση που αναγράφεται στην πινακίδα κατασκευαστή του μηχανήματος κήπου. Μηχανήματα κήπου με χαρακτηριστική τάση 230 V μπορούν να χρησιμοποιηθούν και με τάση 220 V/240 V.

Το ηλεκτρικό κύκλωμα πρέπει να είναι ασφαλισμένο τουλάχιστον ως εξής:

AXT 22 D/25 D/23 TC/25 TC/2500 TC = 13 A

Ένα καλώδιο επέκτασης με πολύ μικρή διατομή αγωγού οδηγεί σε ισχυρή μείωση της αποδοτικότητας του μηχανήματος κήπου. Για καλώδια μήκους έως 25 m απαιτείται διατομή αγωγού 3 x 1,5 mm², για καλώδια μακρύτερα από 25 m ο αγωγός πρέπει να έχει διατομή τουλάχιστο 2,5 mm².



ΠΡΟΣΟΧΗ: Καλώδια επέκτασης που δεν πληρούν τις αντίστοιχες προβλεπόμενες διατάξεις μπορεί να είναι επικίνδυνα. Το καλώδιο επέκτασης, το φως και ο συνδετήρας πρέπει να είναι στεγανά και εγκρομμμένα για χρήση σε εξωτερικούς χώρους.

Οι συνδέσεις των καλωδίων (φως και πρίζες) πρέπει να είναι στεγνές και να μην ακουμπούν στο έδαφος.

Για να αυξήσετε την ασφάλειά σας, συστήματε τη χρήση ενός αυτόματου διακόπτη διαρροής (FI/RCD) με ρεύμα σφάλματος μέχρι το πολύ 30 mA. Ελέγχετε τον διακόπτη FI πριν από κάθε χρήση του μηχανήματος.

Η επιδιόρθωση φθαρμένου καλωδίου σύνδεσης επιτρέπεται να διεξαχθεί μόνο από ένα εξουσιοδοτημένο συνεργείο της Bosch.

Χρησιμοποιείτε μόνο καλώδια επέκτασης, καλώδια, αγωγούς και μπαλαντέζες/καρούλια που πληρούν τα πρότυπα EN 61242/IEC 61242 ή IEC 60884-2-7 και είναι του τύπου H05VVV-F ή H05RN-F.

Εάν χρησιμοποιούνται τύπανα καλωδίων, πρέπει να είναι ξετυλιγμένα.

Αποσυσκευασία.

Βγάλτε το μηχανήμα κήπου από τη συσκευασία.

Συναρμολόγηση της χοάνης πλήρωσης (βλέπε εικόνες E – F)

- ❶ Περιστρέψτε το καπάκι του μηχανισμού κοπής (12) προς τα πίσω.
- ❷❸ Αναρτήστε τη χοάνη πλήρωσης (8) στο μηχανήμα κήπου και στη συνέχεια απελευθερώστε το καπάκι του μηχανισμού κοπής (12).
- ❹ Πιέστε τη χοάνη πλήρωσης (8) προς τα κάτω και γυρίστε το κόκκινο κουμπί ασφάλισης (9) δεξιόστροφα μέχρι τέρμα, για να ασφαλίσετε τη χοάνη πλήρωσης (8) - αυτό απαιτεί περίπου 5 πλήρεις στροφές του κουμπιού ασφάλισης (9).

Λειτουργία

Θέση σε λειτουργία (βλέπε εικόνα G)

- ▶ Τοποθετείτε πάντα το μηχανήμα κήπου σε σταθερό επίπεδο έδαφος. Μην γέρνετε και μην μετακινείτε το μηχανήμα κατά τη διάρκεια της λειτουργίας.
- ▶ Ο κινητήρας συνεχίζει να κινείται μετά την απενεργοποίηση!

Αφαιρέστε τα χώματα από τις μπάλες των ριζών. Ξένα αντικείμενα όπως πέτρες, γυαλί, μέταλλα, υφάσματα και πλαστικά δεν πρέπει να εισέρχονται στη χοάνη πλήρωσης (8). Διαφορετικά μπορεί ο κύλινδρος κοπής (15) να υποστεί ζημιά.

Η χοάνη πλήρωσης (8) πρέπει να είναι άδεια.

Θέση σε λειτουργία

Πατήστε το πράσινο πλήκτρο (4).

Θέση εκτός λειτουργίας

Πατήστε το πλήκτρο STOP (5).

Για την προστασία του μηχανισμού, η συσκευή κήπου δεν μπορεί να επανακινήθει για 2 δευτερόλεπτα.

Προστασία από αθέλητη επανεκκίνηση

Σε περίπτωση διακοπής του ηλεκτρικού ρεύματος του μηχανήματος απενεργοποιείται.

Όταν το ρεύμα επανέλθει, το μηχανήμα κήπου δεν μπορεί να ενεργοποιηθεί αυτόματα.

Αναστροφή

Πατήστε παρατεταμένα το πλήκτρο αναστροφής (6), για να αντιστραφεί η κατεύθυνση περιστροφής.

Ο κύλινδρος κοπής (15) περιστρέφεται αντίστροφα και απελευθερώνει το μπλοκαρισμένο υλικό.

Προστασία από υπερφόρτιση

Πολύ υψηλό φορτίο (π.χ. από μπλοκάρισμα του κυλίνδρου κοπής (15)) θα προκαλέσει μετά από μερικά δευτερόλεπτα τη διακοπή του μηχανήματος κήπου, ενώ θα ακουστεί ένα ηχητικό σήμα.

Πατήστε το κόκκινο πλήκτρο STOP για να απαλείψετε το σφάλμα. Στη συνέχεια εκκινήστε το μηχανήμα κήπου με αντίστροφη κατεύθυνση.

Πατήστε παρατεταμένα το πλήκτρο αναστροφής (6) για να απελευθερώσετε την μπλοκαρισμένη μονάδα κοπής.

Εάν εκκινήσετε το μηχανήμα κήπου προς την ίδια κατεύθυνση, δεν θα ξεκινήσει και θα ακουστεί ένα ηχητικό σήμα.

Εάν το μπλοκάρισμα δεν μπορεί να αφαιρεθεί, η πλάκα πίεσης (14) πρέπει να αφαιρεθεί από τη μονάδα κοπής.

Το κουμπί ρύθμισης (10) πρέπει να περιστραφεί ελαφρώς προς τα αριστερά μέχρι να ελευθερωθεί το «μπλοκαρισμένο» υλικό. Η πλάκα πίεσης (14) χρειάζεται κατόπιν ρύθμιση (βλέπε «Ρύθμιση της πλάκας πίεσης (βλέπε εικόνα H)», Σελίδα 86).

Σοβαρή απόφραξη

Εάν με την αναστροφή ή τη ρύθμιση της πλάκας πίεσης δεν αντιμετωπιστεί η απόφραξη, **σταματήστε** το μηχανήμα και αποσυνδέστε το φιλ από την πρίζα.

Γυρίστε το κόκκινο κουμπί ασφάλισης αριστερόστροφα, τραβήξτε το κάλυμμα της μονάδας κοπής προς τα πίσω και αναστήστε τη χοάνη πλήρωσης. Ανασηκώστε το κάλυμμα της μονάδας κοπής και αφαιρέστε **προσεκτικά** όλα τα υπολείμματα από το σύστημα κοπής. Φοράτε προστατευτικά γάντια και να είστε προσεκτικοί με τις αιχμηρές λεπίδες του συστήματος κοπής.

Υποδείξεις εργασίας

- ▶ Φοράτε πάντα προστατευτικά γυαλιά, ωτοασπίδες και προστατευτικά γάντια κατά τη χρήση του μηχανήματος κήπου.
- ▶ Ελέγχετε πάντα τη σωστή συναρμολόγηση του κουτιού συλλογής και της χοάνης πλήρωσης πριν από τη χρήση..

Το μηχανήμα κήπου διαθέτει αισθητήρες. Εάν το κουτί συλλογής (11) και η χοάνη πλήρωσης (8) δεν είναι σωστά τοποθετημένα, το μηχανήμα δεν θα ξεκινήσει και θα ακουστεί ένας χαρακτηριστικός ήχος (σε **AXT 23 TC/25 TC/2550 TC** αναβοσβήνουν επίσης οι 2 ενδείξεις LED (13)).

Πατήστε το κόκκινο πλήκτρο STOP για να απαλείψετε το σφάλμα.

Εισάγετε το υπό τεμαχισμό υλικό. Το υλικό που έχει τροφοδοτηθεί έλκεται αυτόματα μέσω του κυλίνδρου κοπής (15).

- ▶ Το μακρύτερο τεμαχισμένο υλικό που προεξέχει από το μηχανήμα κήπου μπορεί να κλωτσήσει σαν ράβδος όταν τραβηχτεί προς τα μέσα - επομένως, κρατήστε επαρκή απόσταση ασφαλείας!

Να εισάγετε πάντα τόσο υλικό ώστε να μη φράζει η χοάνη πλήρωσης (8).

Τεμαχίστε τα μαραμένα, υγρά απορρίμματα κήπου που έχουν αποθηκευτεί για αρκετές ημέρες εναλλάξ με κλαδιά. Έτσι αποφεύγεται το φράξιμο του κυλίνδρου κοπής **(15)**.

Μην τεμαχίζετε μαλακά απορρίμματα χωρίς στερεή σύσταση, π. χ. απορρίμματα κουζίνας, αλλά κομποστοποιήστε τα απευθείας.

Έχετε υπόψη ότι το τεμαχισμένο υλικό μπορεί να πέσει ελεύθερα από τον αγωγό απόρριψης – κίνδυνος παλινδρόμησης!

Οι σχισμές εξαερισμού **(3)** δεν πρέπει να καλύπτονται από ψιλοκομμένο υλικό.

Αποφειγέτε το μπλοκάρισμα του αγωγού απόρριψης, επειδή αυτό μπορεί να οδηγήσει σε κλότσημα του τεμαχισμένου υλικού στη χοάνη πλήρωσης **(8)**.

Υποδείξεις για τον τεμαχισμό

Ανάλογα με τον τύπο, την ηλικία και την ξηρότητα του ξύλου, τα κλαδιά είναι περισσότερο ή λιγότερο δύσκολα στην κοπή. Άριστα αποτελέσματα επιτυγχάνετε όταν τεμαχίζετε φρέσκα κλαδιά, λίγο μετά από την κοπή τους.

Μαλακά κηπουρικά απορρίμματα θα πρέπει να τεμαχίζονται σε μικρές ποσότητες, ιδιαίτερα όταν το υλικό τεμαχισμού είναι

υγρό. Τυχόν μπλοκαρίσματα μπορούν να αποφευχθούν όταν ενδιάμεσα τεμαχίζετε και κλαδιά.

Ρύθμιση της πλάκας πίεσης (βλέπε εικόνα H)

Η πλάκα πίεσης **(14)** έχει ρυθμιστεί από τον κατασκευαστή και δεν χρειάζεται να ρυθμιστεί πριν την πρώτη χρήση.

Η επαναρύθμιση της πλάκας πίεσης **(14)** είναι απαραίτητη λόγω φθοράς (π.χ. αν τα τεμαχισμένα υλικά, όπως κλαδιά, συσσωρεύονται μεταξύ τους σαν αλυσίδα και δεν τεμαχίζονται σωστά).

Με τον κινητήρα να λειτουργεί προς τα εμπρός (πράσινο κουμπί **(4)**) γυρίστε το κουμπί ρύθμισης **(10)** σε μικρά βήματα δεξιόστροφα μέχρι να ακουστεί ένας ελαφρύς θόρυβος τροχίσματος (ο κύλινδρος κοπής **(15)** τροχίζει την πλάκα πίεσης **(14)** στη σωστή απόσταση, με αποτέλεσμα να πέφτουν κάποια μικρά θραύσματα αλουμινίου από το άνοιγμα απόρριψης). Ελέγξτε το κοπώντας αν πέφτουν ρινίσματα στο κουτί συλλογής **(11)**.

Ρυθμίζετε την πλάκα πίεσης μόνο όσο χρειάζεται, διαφορετικά η πλάκα πίεσης **(14)** θα υποστεί περιττή φθορά.

Αναζήτηση σφαλμάτων

Στον παρακάτω πίνακα δείχνονται συμπτώματα σφαλμάτων καθώς και πως θα μπορούσατε να τα εξουδετερώσετε σε περίπτωση που κάποτε το μηχάνημά σας δεν θα εργάζεται σωστά. Όταν, όμως, δεν μπορούσατε να εντοπίσετε και να εξουδετερώσετε το πρόβλημα που παρουσιάστηκε, τότε σας παρακαλούμε να απευθυνθείτε σε ένα εξουσιοδοτημένο κατάστημα/συνεργείο Service.

Προσοχή! Απενεργοποιείτε το μηχάνημα κήπου και βγάξτε το φως από την πρίζα πριν από οποιαδήποτε εργασία συντήρησης ή καθαρισμού. Το ίδιο ισχύει αν το ηλεκτρικό καλώδιο χαλάσει, κοπεί ή μπερδευτεί.

Πρόβλημα	Πιθανή αιτία	Αντιμετώπιση
Το μηχάνημα κήπου δεν λειτουργεί	Το κουτί συλλογής δεν είναι σωστά συναρμολογημένο	Συναρμολογήστε σωστά το κουτί συλλογής
	Η χοάνη πλήρωσης δεν είναι σωστά συναρμολογημένη	Συναρμολογήστε σωστά τη χοάνη πλήρωσης
	Η πρίζα είναι χαλασμένη	Βάλτε το φως σε άλλη πρίζα
	Ελαττωματικό καλώδιο επέκτασης	Ελέγξτε το καλώδιο και, αν είναι χαλασμένο, αντικαταστήστε το
Το μηχάνημα έχει υπερθερμανθεί	Έπεσε η ασφάλεια	Περιμένετε μέχρι να κρυώσει το μηχάνημα κήπου Ανεβάστε/Αλλάξτε την ασφάλεια
	Ακούγεται ηχητικό σήμα (σε AXT 23 TC/25 TC/2550 TC αναβοσβήνουν επιπλέον δύο ενδείξεις LED) και το μηχάνημα δεν παίρνει εμπρός	Το κουτί συλλογής/Η χοάνη πλήρωσης δεν έχουν συναρμολογηθεί σωστά
Το μηχάνημα κήπου ηχεί τρεις φορές περιοδικά και δεν ξεκινά. (σε AXT 23 TC/25 TC/2550 TC αναβοσβήνουν επιπλέον δύο ενδείξεις LED)	Έχει υπερθερμανθεί η ηλεκτρονική μονάδα ρύθμισης	Πατήστε το πλήκτρο STOP. Περιμένετε να κρυώσει το μηχάνημα. Ακούγεται ένα ηχητικό σήμα για 2 δευτερόλεπτα και ο διακόπτης πηγαίνει στη θέση αναμονής (Standby).

Πρόβλημα	Πιθανή αιτία	Αντιμετώπιση
Αναβοσβήνει μια ένδειξη LED (σε AXT 23 TC/25 TC/2550 TC)	Καμία αιτία - Το αναβόσβημα της LED είναι σωστό. Το μηχανήμα κήπου είναι συνδεδεμένο στην παροχή ρεύματος και έτοιμο για λειτουργία	
Η συσκευή κήπου ηχεί ανά διαστήματα και δεν εκκινείται, η βλάβη δεν μπορεί να αποκατασταθεί με το πάτημα του πλήκτρου STOP (σε AXT 23 TC/25 TC/2550 TC αναβοσβήνουν επιπλέον δύο LED)	Προστασία από υποβιβασμό τάσης	Εκκινήστε εκ νέου το μηχανήμα κήπου. Ελέγξτε το καλώδιο επέκτασης για να διαπιστώσετε αν πληροί τις απαιτήσεις (ένα καλώδιο επέκτασης χαμηλότερης ποιότητας μπορεί να προκαλέσει βλάβες) Εάν χρησιμοποιείτε έναν συσσωρευτή, ελέγξτε ότι λειτουργεί σωστά.
Το μηχανήμα κήπου ηχεί συνεχώς για 10 δευτερόλεπτα και δεν ξεκινά, το σφάλμα δεν μπορεί να διορθωθεί με το πάτημα του πλήκτρου STOP (σε AXT 23 TC/25 TC/2550 TC αναβοσβήνουν επιπλέον δύο ενδείξεις LED)	Η ηλεκτρονική μονάδα ρύθμισης λειτουργεί εσφαλμένα	Απευθυνθείτε σε ένα εξουσιοδοτημένο κατάστημα σέρβις της Bosch
Το μηχανήμα κήπου δυσκολεύεται να πιάσει το υλικό	Το προς τεμαχισμό υλικό είναι υγρό και μαλακό	Χρησιμοποιήστε τον ωθητήρα για να σπρώξετε το υπό τεμαχισμό υλικό μέσα στο μηχανήμα κήπου
Το μηχανήμα κήπου είναι μπλοκαρισμένο	Το προς τεμαχισμό υλικό είναι υγρό και μαλακό / στο μηχανήμα έχει εισαχθεί με μιας πάρα πολύ μαλακό πράσινο υλικό	Αφαιρέστε το μπλοκαρισμένο υλικό τεμαχισμού (φοράτε πάντα γάντια κηπουρικής) Πατήστε το πλήκτρο αναστροφής (βλέπε «Αναστροφή», Σελίδα 85)
Τα κλαδιά στο κιβώτιο συλλογής δεν έχουν κοπεί εντελώς	Η πλάκα πίεσης πρέπει να επαναρυθμιστεί	(βλέπε «Ρύθμιση της πλάκας πίεσης (βλέπε εικόνα H)», Σελίδα 86)
Το μηχανήμα κήπου ηχεί και ο κινητήρας δεν εκκινείται	Λάθος συναρμολογημένη πλάκα πίεσης	Πιέστε το κουμπί ρύθμισης (10), εισαγάγετε το κλειδί Allen (16) (5 mm – δεν περιλαμβάνεται στην παράδοση) στην εσοχή της κεφαλής της βίδας και χαλαρώστε τη βίδα ρύθμισης και συνεπώς την πλάκα πίεσης περιστρέφοντάς την αριστερόστροφα (βλ. εικόνα I) Αφού αφαιρέσετε το μπλοκάρισμα, ρυθμίστε εκ νέου την πλάκα πίεσης (βλέπε «Ρύθμιση της πλάκας πίεσης (βλέπε εικόνα H)», Σελίδα 86)

Συντήρηση και σέρβις

Συντήρηση και καθαρισμός

- ▶ **Προσοχή!** Απενεργοποιείτε το μηχανήμα κήπου και βγάξτε το φως από την πρίζα πριν από οποιαδήποτε εργασία συντήρησης ή καθαρισμού. Το ίδιο ισχύει αν το ηλεκτρικό καλώδιο χαλάσει, κοπεί ή μπερδευτεί.
- ▶ **Φοράτε πάντα προστατευτικά γάντια όταν εργάζεστε με το μηχανήμα ή όταν πρόκειται να διεξάγετε εργασίες συντήρησης ή/και καθαρισμού.**

Ελέγχετε τακτικά αν το μηχανήμα κήπου παρουσιάζει εμφανή ελαττώματα, όπως χαλαρές ή κατεστραμμένες λεπίδες, χαλαρές συνδέσεις και φθαρμένα ή κατεστραμμένα εξαρτήματα. Ελέγχετε αν οι καλύπτρες και οι προστατευτικές διατάξεις είναι άθικτες και σωστά τοποθετημένες. Πραγματοποιήστε τυχόν απαραίτητες εργασίες συντήρησης ή επισκευής πριν από τη χρήση.

Αν παρά τις προσεκτικές διαδικασίες κατασκευής και δοκιμών το μηχανήμα κήπου σταματήσει κάποτε να λειτουργεί, αναθέστε την επισκευή του σε εξουσιοδοτημένο συνεργείο για μηχανήματα κήπου της Bosch.

Αφαίρεση της πλάκας πίεσης (βλέπε εικόνα J)

- ▶ **Προσοχή!** Απενεργοποιείτε το μηχάνημα κήπου και βγάξετε το φιν από την πρίζα πριν από οποιαδήποτε εργασία συντήρησης ή καθαρισμού. Το ίδιο ισχύει αν το ηλεκτρικό καλώδιο χαλάσει, κοπεί ή μπερδευτεί.
- ▶ **Φοράτε πάντα προστατευτικά γάντια όταν εργάζεστε με το μηχάνημα ή όταν πρόκειται να διεξάγετε εργασίες συντήρησης ή/και καθαρισμού.**

Με κανονική χρήση και ρύθμιση σύμφωνα με τις οδηγίες, το σύστημα κοπής του κυλίνδρου κοπής (15) και η πλάκα πίεσης (14) έχουν διάρκεια ζωής αρκετών ετών.

Για να αφαιρέσετε, να καθαρίσετε ή να αντικαταστήσετε την πλάκα πίεσης, (14) προχωρήστε ως εξής:

1. Ξεβιδώστε τελείως τη βίδα της πλάκας πίεσης όπως φαίνεται στην εικόνα.
2. Ανασηκώστε την πλάκα πίεσης (14) με ένα κατασβίδι.

Η συναρμολόγηση πραγματοποιείται με την αντίθετη σειρά. Η πλάκα πίεσης (14) πρέπει στη συνέχεια να ρυθμιστεί εκ νέου (βλέπε «Ρύθμιση της πλάκας πίεσης (βλέπε εικόνα H)», Σελίδα 86).

Μετά το πέρας της εργασίας/αποθήκευση

Ο κλαδοτεμαχιστής δεν πρέπει να καθαρίζεται με πλυντικά μηχανήματα υψηλής πίεσης ή τρεχούμενο νερό.

Καθαρίστε καλά το μηχάνημα εξωτερικά με μια μαλακή βούρτσα και ένα πανί. Μην χρησιμοποιήσετε νερό ή διαλύτες και μέσα στίλβωσης. Αφαιρείτε τακτικά όλα τα κολλημένα χορτάρια και όλες τις εναποθέσεις, ιδιαίτερα από τις σχισμές αερισμού. (3).

Αποθηκεύετε το μηχάνημα σε στεγνό χώρο. Μην τοποθετείτε άλλα αντικείμενα επάνω στο μηχάνημα κήπου.

Το καλώδιο μπορεί να αποθηκευτεί στο μηχάνημα (μόνο στο Ηνωμένο Βασίλειο) όπως φαίνεται στην εικόνα. (βλέπε εικόνα K).

Ο κλαδοτεμαχιστής μπορεί να αποθηκευτεί όπως φαίνεται στη εικόνα B, αφού αποσυναρμολογηθεί η χοάνη πλήρωσης. (βλέπε «Συναρμολόγηση της χοάνης πλήρωσης (βλέπε εικόνας E - F)», Σελίδα 85).

Εξυπηρέτηση πελατών και συμβουλές εφαρμογής

Η υπηρεσία εξυπηρέτησης πελατών απαντά στις ερωτήσεις σας σχετικά με την επισκευή και τη συντήρηση του προϊόντος σας καθώς και για τα αντίστοιχα ανταλλακτικά. Σχέδια συναρμολόγησης και πληροφορίες για τα ανταλλακτικά θα βρείτε επίσης κάτω από:

www.bosch-pt.com

Η ομάδα παροχής συμβουλών της Bosch απαντά ευχαρίστως τις ερωτήσεις σας για τα προϊόντα μας και τα εξαρτήματά τους. Δώστε σε όλες τις ερωτήσεις και παραγγελίες ανταλλακτικών οπωσδήποτε το 10ψήφιο κωδικό αριθμό σύμφωνα με την πινακίδα τύπου του προϊόντος.

Ελλάδα

Robert Bosch A.E.
Ερχείας 37
19400 Κορωπί – Αθήνα

Τηλ.: 210 5701258
Φαξ: 210 5701283
Email: pt@gr.bosch.com
www.bosch.com
www.bosch-pt.gr

Περαιτέρω διευθύνσεις σέρβις θα βρείτε στην ηλεκτρονική διεύθυνση:

www.bosch-pt.com/serviceaddresses

Απόσυρση

Τα προϊόντα, τα εξαρτήματα και οι συσκευασίες πρέπει να ανακυκλώνονται με τρόπο φιλικό προς το περιβάλλον.



Μην ρίχνετε τα προϊόντα στα απορρίμματα του σπιτιού σας!

Μόνο για χώρες της ΕΕ:

Σύμφωνα με την Ευρωπαϊκή Οδηγία 2012/19/ΕΕ σχετικά με τις παλιές ηλεκτρικές και ηλεκτρονικές συσκευές και τη μεταφορά της οδηγίας αυτής σε εθνικό δικαίωμα δεν είναι πλέον υποχρεωτικό, τα άχρηστα ηλεκτρικά εργαλεία να συλλέγονται ξεχωριστά για να ανακυκλωθούν με τρόπο φιλικό προς το περιβάλλον.

Σε περίπτωση μη ενδεδειγμένης απόσυρσης οι ηλεκτρικές και ηλεκτρονικές συσκευές λόγω ενδεχομένης παρουσίας επικίνδυνων ουσιών μπορούν να έχουν επιβλαβείς επιπτώσεις στο περιβάλλον και στην ανθρώπινη υγεία.

Türkçe**Güvenlik Talimatı**

Dikkat! Aşağıdaki talimatı dikkatlice okuyun. Kumanda elemanlarının işlevini ve ürünün usulüne uygun olarak kullanılmasını öğrenin. Bu kullanım kılavuzunu ileride başvurmak üzere güvenli bir yerde saklayın.

Bahçe aleti üzerindeki sembollerin açıklaması

Genel tehlike uyarısı.



Kullanım kılavuzunu tam olarak okuyun.



Bahçe aletinin parçalarını sökmeden önce aleti kapatın ve fişi prizden çekin. Çalışma esnasında kablo hasar görecektir veya kesilecek olursa, kabloya dokunmayın ve hemen fişi prizden çekin. Aleti hiçbir zaman hasarlı bağlantı kablosu ile kullanmayın.



Koruyucu iş eldivenleri, sağlam iş ayakkabıları uzun pantolon kullanın.



Dönen kesici bıçaklar nedeniyle tehlike. Alet çalışır durumda iken ellerinizi veya ayaklarınızı deliğe yaklaştırmayın.



Çalışırken yakınınızda duran kişilerin etrafı savrulmuş yabancı cisimlerle yaralanmamasına dikkat edin.



Uyarı: Ürün çalışır durumda iken aletle aranızda güvenli bir mesafe bırakın.



Bahçe aletinin herhangi bir parçasını tutmadan önce, bütün parçaların tam olarak durmasını bekleyin.



Koruyucu kulaklık ve gözlük kullanın.



Bu ürünü yağmur altında kullanmayın ve yağmur altında bırakmayın.



Toplama haznesi üzerine çıkmayın.

Kullanım

► Alet çalışırken doldurma hunisini tutmayın. Kapatıldıktan sonra da alet birkaç saniye serbest dönüşte döner.

- Çocukların veya bu talimatı okumamış kişilerin bu kullanmasına ürünü hiçbir zaman izin vermeyin. Ulusal güvenlik yönetmelikleri bazı ülkelerde bu aleti kullanma yaşını kısıtlamaktadır. Kullanmadığınız zamanlar ürünü çocukların erişemeyeceği bir yerde saklayın.
- Bu ürün (çocuklar da dahil olmak üzere) fiziksel, duyuşal açıdan kısıtlı veya deneyim ve bilgi açısından yetersiz kişiler tarafından kullanılmaya uygun değildir. Ancak bu gibi kişiler kendilerinin güvenliğinden sorumlu kişilerin denetimi altında veya bu kişilerden talimat olarak bu ürünü kullanabilirler. Ürün ile oynamaları için çocuklara göz kulak olunmalıdır.
- Çalıştırılmadan önce aletin ektaki talimata uygun olarak monte edilmiş olması zorunludur.
- Güvenliği artırmak için maksimum 30 mA'lık hatalı akım korumalı bir FI şalter (RCD) kullanın. Kullanmaya başlamadan önce FI şalteri kontrol edin.
- Sadece açık havada kullanılmaya müsaade ve püskürtme suyuna karşı korunmalı uzatma kablosu kullanın.
- Fişi ve prizi ıslak elle tutmayın.

- Şebeke bağlantı kablosunu veya uzatma kablosunu kırmayın, ezmeyin veya aleti bunların üzerinden geçirmeyin, aksi takdirde hasar görebilirler. Kabloyu sıcaktan, yağdan ve keskin kenarlı cisimlerden koruyun.
- Aletle çalışırken 3metrelik bir daire içinde başkaları ve evcil hayvanlar bulunmamalıdır. Aleti kullanan çalışma alanını üçüncü kişilere karşı korumaktan sorumludur.
- Bosch aletin kusursuz işlev görmesine ancak ve sadece orijinal aksesuar kullanıldığı takdirde garanti eder.
- Aletle çalışmaya başlamadan önce kullanım kılavuzunu tam olarak okuyun ve içeriğini kavrayın.
- Geniş giysiler, sallanan kurdeleler veya kravatlar taşımayın.
- Aleti ancak düz, sağlam zeminli serbest bir alanda kullanın (örneğin duvarların veya diğer sabit nesnelere çok yakınında kullanmayın).
- Aleti kaldırım taşlarının bulunduğu yerlerde veya çakıllı zeminde kullanmayın. Alet tarafından fırlatılan malzeme yaralanmalara neden olabilir.
- Aleti çalıştırmadan önce bütün vida, somun ve tespit parçalarının yerlerine tam olarak oturup oturmadıklarını ve koruyucu donanımlarla muhafazaların yerlerinin doğru olup olmadığını kontrol edin. Hasar görmüş veya okunmaz hale gelmiş uyarı ve açıklama etiketlerini yenileyin.
- Aleti çalıştırmadan önce doldurma hunisinin açık olduğundan emin olun.
- Yüzünüzü ve bedeninizi doldurma hunisinden uzakta tutun.
- Ellerinizin veya bedeninizin başka bölümlerinin veya giysilerinizin doldurma hunisi veya atma deliği içine girmesini veya hareketli parçaların yakınına gelmesini önleyin.

► Duruşunuzun güvenli ve dengezinizi iyi olmasına dikkat edin. Öne doğru çok fazla eğilmeyin. Doldurma işlemi esnasında aletin ayağından daha yüksekte durmayın.

- Bahçe aleti ile çalışırken aletin atma bölgesinden yeterli uzaklıkta durun.
- Alete malzeme doldururken bu malzeme içinde metal parçaları, taşlar, şişeler, konserve kutuları veya başka yabancı nesnelere bulunmamasına büyük dikkat gösterin.

Kesme mekanizması yabancı bir nesneye rastlar, alet alışılmadık dışında sesler çıkarmaya ve titreşim yapmaya başlarsa, kesme mekanizmasını durdurmak için aleti hemen kapatın. Fişi prizden çekin şunları yapın:

- Alette herhangi bir hasar olup olmadığını kontrol edin.
- Bütün hasarlı parçaları değiştirin veya onarın.
- Gevşek parça olup olmadığını kontrol edin ve gerekiyorsa bunları sıkın.
- Yeterli eğitime sahip değilseniz bahçe aletini onarmayı denemeyin.
- İşlenmiş malzemenin atma/boşaltma bölgesinde yığılmasına dikkat edin; bu durumda sevk işlemi engellenir ve doldurma hunisinde geri tepme kuvveti oluşabilir.





- ▶ Alet tıkanacak olursa kapatın ve kesme mekanizması tam olarak duruncaya kadar bekleyin. Tıkanıklığı gidermeye başlamadan önce fişi prizden çekin.
- ▶ Kapak ve koruyucu donanımların hasarsız olup olmadıklarını, doğru olarak takılıp takılmadıklarını kontrol edin. Bahçe aletini kullanmaya başlamadan önce gerekli görülebilecek bakım ve onarım işlerini gerçekleştirin.
- ▶ Motorun devir sayısı ayarını değiştirmeyi denemeyin. Bir sorun ortaya çıkarsa Bosch Müşteri Servisine başvurun.
- ▶ Motorda meydana gelebilecek hasarları ve motorun yanmasını önlemek için havalandırma aralıklarını her zaman açık tutun ve buradaki birikintileri temizleyin.
- ▶ Motor çalışır durumda iken bahçe aletini hiçbir zaman kaldırmayın veya taşımayın.
- ▶ Çalışma alanından ayrılmadan önce her defasında aleti kapatın, kesme mekanizması tam olarak duruncaya kadar bekleyin ve şebeke bağlantı fişini prizden çekin.
- ▶ Çalışma esnasında aleti devirmeyin.
- ▶ Aleti yağmur altında bırakmayın. Aleti daima kuru bir yerde saklayın.
- ▶ Aşırı gerilimler tarafından oluşturulabilecek hasarlardan kaçınmak için bir agregatör ve otomatik gerilim regülasyon donanımı kullanın.

Bakım ve saklama/depolama

- ▶ Aleti servis işleri, kontrol, saklama veya aksesuar değişimi için işletim dışına almadan önce fişi prizden çekin ve aletin soğumasını bekleyin. Aletin kendine yapacağınız her türlü kontrol ve ayar işlemlerinden önce bütün hareketli parçaların tam olarak durduğundan emin olun.
- ▶ Aletin bakımını düzenli olarak yapın ve aleti her zaman temiz tutun.
- ▶ Bahçe aletini kontrol edin ve güvenlik önlemi olarak aşınmış veya hasar görmüş parçaları değiştirin.
- ▶ Yenilenen parçaların orijinal Bosch ürünü olduğundan emin olun.
- ▶ Bir uzatma kablosu kullanıyorsanız, bu kablo aletin şebeke kablosundan daha zayıf olmamalıdır.
- ▶ Akım ikmal kablosunu ve uzatma kablosunu düzenli aralıklarla hasar veya yıpranma açısından kontrol edin. Kablolarda bir hasar varsa aleti kullanmayın.
- ▶ Kesme mekanizmasını ayarlarken; aletin akım beslemesinin zorunlu kesme sistemi tarafından kesildiğini, motorun çalıştırmayacağını ve buna rağmen motoru elle döndürdüğünüzde kesme mekanizmasının hareket etmediğini unutmayın.
- ▶ Zorunlu kesme sistemini hiçbir zaman devreden çıkarmayı denemeyin.

Semboller

Aşağıdaki semboller kullanım kılavuzunun okunması ve anlaşılmasında önem taşır. Sembollerini ve anlamlarını hafızanıza iyice yerleştirin. Sembollerini doğru olarak yorumlamanız size ürünü daha iyi ve daha güvenli kullanma olanağı sağlar.

Sembol	Anlamı
	Hareket yönü
	Reaksiyon yönü
	Açma
	Kapama
	Aksesuar/Yedek parça

Ürün ve performans tanımı



Güvenlik talimatının bütün hükümlerini ve uyarıları okuyun. Açıklanan uyarılara ve talimat hükümlerine uyulmadığı takdirde elektrik çarpmalarına, yangınlara ve/veya ağır yaralanmalara neden olunabilir.

Lütfen kullanma kılavuzunun arka kısmındaki resimleri dikkat edin.

Usulüne uygun kullanım

Bu alet; ev ve hobi bahçelerindeki lifli ve odunumsu atıkların kompost oluşumuna uygun biçimde öğütülmesi için tasarlanmıştır.

Toplama haznesi öğütülmüş malzemenin doldurulmasına ve doldurma hunisinin takılıp saklanması ile sürgüleme yapmaya yarar.

Toplama haznesi başka amaçlar için kullanılmamalıdır.

Teslimat kapsamı (Bakınız: Resim D)

Aleti ambalajından dikkatli biçimde çıkarın ve aşağıdaki parçaların tam olup olmadığını kontrol edin:

- Ağaç dalı öğütme makinesi
- Doldurma hunisi
- Sürgü
- Toplama haznesi
- Kullanım kılavuzu
- Şebeke bağlantı fişi**

Eğer parçalar eksik veya hasarlı ise yetkili satıcınıza başvurun.

Tam montaj durumunda bahçe aleti yaklaşık **30,5 – 31,3kg** ağırlığındadır. Bahçe aletini ambalajından çıkarırken gerekiyorsa yardım alın.

**Ülkelere özgü

Şekli gösterilen elemanlar (Bakınız: Resimler A–L)

Şekli gösterilen elemanların numaraları grafik sayfasındaki ürün resminin üstündeki numaralarla aynıdır.

- (1) Şasi
- (2) Şebeke bağlantı fişi^{a)}

- (3) Havalandırma aralıkları
- (4) Yeşil tuş
- (5) Kırmızı „Stop“ tuşu
- (6) Geri tuşu
- (7) Sürgü
- (8) Doldurma hunisi
- (9) Germe tutamağı
- (10) Ayar düğmesi
- (11) Toplama haznesi

- (12) Kesme mekanizması kapağı
- (13) LED gösterge (AXT 23 TC/25 TC/2550 TC)
- (14) Bastırma plakası
- (15) Kesme sistemi
- (16) İç altıgen anahtar^{b)}
 - a) Ülkelere özgü
 - b) Şekli gösterilen veya tanımlanan aksesuar standart teslimat kapsamında değildir. Aksesuarın tümünü aksesuar programımızda bulabilirsiniz.

Teknik veriler

Sessiz ağaç dalı öğütme makinesi		AXT 22 D	AXT 25 D	AXT 23 TC	AXT 25 TC	AXT 2550 TC
Ürün kodu		3 600 H03 0..	3 600 H03 1..	3 600 H03 2..	3 600 H03 3..	3 600 H03 3..
Giriş gücü, S 6 (40/60 s) ^{A)}	W	2200	2500	2300	2500	2500
Giriş gücü, S 1	W	2000	2300	2100	2300	2300
Kesici başın hızı	dak ¹	40	40	40	40	40
Kesme sistemi		Freze rulosu	Freze rulosu	Turbine-Cut	Turbine-Cut	Turbine-Cut
Maksimum dal çapı ^{B)}	mm	38	40	42	45	45
Toplama haznesi	l	53	53	53	53	53
Ağırlığı EPTA-Procedure 01:2014'e göre	kg	31,3	31,3	30,5	30,5	30,5
Koruma sınıfı		⊕/I	⊕/I	⊕/I	⊕/I	⊕/I

A) İşletim türü S6 (%40), 40s yüklenme ve 60s boşta çalışmayı öngören bir yüklenme profilini tanımlar. Uygulamada sürekli işleme müsaade vardır.

B) Öğütülecek malzemenin özelliğine göre.

Kapama işlemleri sırasında kısa süreli gerilim düşmeleri olabilir. Elverişsiz şebeke koşullarında diğer aletler etkilenebilir. **0,36**'dan daha küçük şebeke empedanslarında hatalar ortaya çıkmaz. Kuşku durumunda lütfen elektrik şirketiniz ile iletişime geçin.

Gürültü/Titreşim bilgisi

		3 600 H03 0..	3 600 H03 2..
		3 600 H03 1..	3 600 H03 3..
Gürültü emisyon değerleri EN 50434 standardına göre belirlenmektedir			
Aletin A-değerlendirmeli gürültü seviyesi tipik olarak şu kadardır:			
- Ses basıncı seviyesi	dB(A)	81	82
- Gürültü emisyonu seviyesi	dB(A)	89	90
- Tolerans K	dB	= 3,0	= 2,0

Belirtilen toplam titreşim değeri/değerleri ve belirtilen gürültü emisyon değeri/değerleri standart bir test yöntemi uyarınca ölçülmüş olup, elektrikli el aletinin başka bir elektrikli el aleti ile karşılaştırılmasında kullanılabilir.

Belirtilen toplam titreşim değeri/değerleri ve belirtilen gürültü emisyon değeri/değerleri zorlanmanın geçici olarak tahmin edilmesinde de kullanılabilir.

Titreşim ve gürültü emisyon değerleri, özellikle hangi tür iş parçasının işlendiği olmak üzere, elektrikli el aletinin hangi tür bir kullanımda çalıştırıldığına bağlı olarak, elektrik el aletinin gerçek kullanımında belirtilen değerlerden farklılık

gösterebilir; ve güvenlik önlemlerinin alınması ve kullanıcının korunması için, gerçek kullanım koşullarındaki titreşim yükünün belirlenmesi gerekir (bu bağlamda işletme döngüsünün bütün yönleri dikkate alınmalıdır, örneğin elektrikli el aletinin kapalı olduğu süreler ve açık fakat kullanımda olmadığı süreler dikkate alınmalıdır).

Montaj

Güvenliğiniz için

- **Dikkat! Bakım ve temizlik işlerinden önce elektrikli el aletini kapatın ve şebeke bağlantı fişini prizden çekin. Akım kablosu hasar gördüğünde, kesildiğinde veya sarıldığında da aynısını yapın.**

Anma gerilimine dikkat edin: Akım kaynağının gerilimi aletin tip etiketindeki verilere uymalıdır. 230V ile işaretlenmiş aletler 220V/240 V'la da çalıştırılabilir.

Akım devresi en azından şu şekilde sigortalanmalıdır:

AXT 22 D/25 D/23 TC/25 TC/2500 TC = 13 A

Çok küçük iletken kesitli uzatma kablosu aletin performansını belirgin ölçüde düşürür. 25 metre uzunluğa kadar olan kablolarla kablo kesiti en azından $3 \times 1,5 \text{ mm}^2$, 25 metreden uzun kablolarla ise en azından $2,5 \text{ mm}^2$ olmalıdır.



DİKKAT: Usulüne uygun olmayan uzatma kabloları tehlikeli olabilir. Uzatma kablosu, fiş ve kuplaj su sızdırmaz ve açık havada

kullanılmaya müsadele olmalıdır.

Kablo bağlantıları (şebeke fişleri ve prizler) kuru olmalı ve yere bırakılmamalıdır.

Güvenliği artırmak için maksimum 30mA'lık hatalı akım korumalı bir FI şalter (RCD) kullanın. Bu FI şalteri her kullanımdan önce kontrol edilmelidir

Bağlantı kablosu hasar görecektir olursa sadece yetkili Bosch servis atölyesinde onarılmalıdır.

Sadece EN 61242/IEC 61242 veya IEC 60884-2-7 standartlarına uygun ve H05VVV-F veya H05RN-F tipindeki uzatma kablosu, kablo ve kablo makaraları kullanın.

Kablo makarası kullanıyorsanız bunun mutlaka açılmış olması gerekir.

Paketi açma.

Aleti ambalajından çıkarın.

Doldurma hunisinin takılması (Bakınız: Resimler E – F)

- 1 Kesme mekanizması kapağını (12) arkaya getirin.
- 2 Doldurma hunisini (8) bahçe aletine takın ve kesme mekanizması kapağını (12) bırakın.
- 4 Doldurma hunisini (8) aşağı bastırın ve kırmızı sabitleme düğmesini (9) saat hareket yönünde sonuna kadar çevirerek doldurma hunisini (8) kilitleyin; bu işlem için sabitleme düğmesinin (9) yaklaşık 5 tur çevrilmesi gerekir.

İşletim

İşletmeye alma (Bakınız: Resim G)

- **Bahçe aletini daima düz, sert ve yatay bir zemine yerleştirin. İşletme esnasında bahçe aletini devirmeyin veya hareket ettirmeyin.**

► Kapama yapıldıktan sonra motor bir süre serbest dönüşte döner!

Topraktaki kök topraklarını çıkarın. Taş, cam, metal, kumaş ve plastik gibi yabancı maddeler doldurma hunisine (8) girmemelidir. Aksi takdirde kesici rulo (15) hasar görebilir. Doldurma hunisi (8) boş olmalıdır.

Açma

Yeşil tuşa (4) basın.

Kapama

Kırmızı stop tuşuna (5) basın.

Mekanik aksamı korumak için bahçe aletini 2 saniye süre ile yeniden başlatamazsınız.

Tekrar çalışma emniyeti

Elektrikler kesildiğinde bahçe aleti kapanır.

Elektrikler geldiğinde alet otomatik olarak tekrar açılmaz.

Geri dönüş

Dönme yönünü değiştirmek için geri dönüş tuşuna (6) basın ve tuşu basılı tutun.

Kesici rulo(15) ters yönde döner ve blokaj yapan malzemeyi açar.

Aşırı zorlanma emniyeti

Aşırı zorlanma (örneğin kesici rulonun (15) bloke olması) bahçe aletinin birkaç saniye sonra durmasına neden olur, bir bip sesi duyulur.

Hatayı silmek için kırmızı stop tuşuna basın. Daha sonra bahçe aletini ters yönde başlatın.

Kesme mekanizmasındaki blokajı gidermek için geri dönüş tuşuna (6) basın ve tuşu basılı tutun.

Bahçe aletini aynı yönde çalıştırın, çalışmayabilir ve bip sesi duyulabilir.

Blokaj giderilemiyorsa, bastırma plakası (14) kesme mekanizmasından sökülmelidir.

Bu esnada ayar düğmesi (10) bloke olmuş malzeme açılıncaya kadar saat hareket yönünün tersine biraz çevrilmelidir. Bu işlemden sonra bastırma plakasının (14) ayarlanması (Bakınız „Bastırma plakasının ayarlanması (Bakınız: Resim H)“, Sayfa 93) gerekir.

Aşırı tıkanma

Eğer geri hareket vitesi veya baskı plakasının ayarı ile tıkanma giderilemiyorsa, makineyi **dururun** ve fişi prizden çekin.

Kırmızı sabitleme düğmesini saat hareket yönünün tersine çevirin, kesme mekanizması kapağını arkaya çekin ve doldurma hunisini yukarı çekerek çıkarın. Kesme mekanizması kapağını kaldırın ve kesme sistemindeki bütün atıkları **dikkatlice** temizleyin. Koruyucu iş eldivenleri kullanın ve kesme sisteminin keskin kenarlarına karşı dikkatli olun.

Çalışırken dikkat edilecek hususlar

- **Bahçe aleti ile çalışırken daima koruyucu gözlük, kulaklık ve eldiven kullanın.**
- **Kullanımdan önce her defasında toplama haznesinin ve doldurma hunisinin doğru olarak takılıp takılmadığını kontrol edin.**

Bu bahçe aleti sensörlerle donatılmıştır. Toplama haznesi (11) ve doldurma hunisi (8) doğru konumlandırılmazsa bahçe aleti çalışmaz ve sinyal sesi duyulur (AXT 23 TC/25 TC/2550 TC'da ek olarak 2 LED (13) yanıp söner).

Hatayı silmek için kırmızı stop tuşuna basın.

Öğütülecek malzemeyi uzatın. İçeri itilen malzeme kesici rulo (15) tarafından otomatik olarak içeri çekilir.

- **Bahçe aletinden çıkıntı yapan uzun dallar çekilme esnasında doğal olarak savrulma yapar; bu nedenle bahçe aletinden yeterli uzaklıkta durun!**

Her zaman doldurma hunisi (8) tıkanmayacak ölçüde malzeme doldurun.

Solmuş, nemli ve birkaç gün beklemiş bahçe artıkları ile dalları dönüşümlü olarak öğütün. Bu yolla kesici rulonun (15) tıkanmasını önlersiniz.

Örneğin mutfak artıkları gibi sert olmayan atıkları öğütmeyin, bunları doğrudan kompost edin.

Öğütülen malzemenin atma deliğinden rahatça dışarı atılıyor olmasına dikkat edin – Tıkanma tehlikesi!

Havalandırma aralıkları (3) öğütülen malzeme tarafından kapatılmamalıdır.

Atma deliğinde blokaj oluşmamasına dikkat edin, çünkü buradaki blokaj doldurma hunisi (8) içindeki malzemenin geri tepmesine neden olabilir.

Öğütme işlemi için açıklamalar

Odunun türü, yaşı ve kuruluğuna göre dallar daha zor veya daha kolay öğütülür.

Taze dalları kesimden kısa süre sonra öğütürseniz en iyi sonucu alırsınız.

Yumuşak bahçe atıkları, özellikle de ıslak iseler, küçük miktarlar halinde öğütülmelidir. Dallar periyodik olarak öğütülerek blokajların önüne geçilebilir.

Bastırma plakasının ayarlanması (Bakınız: Resim H)

Bastırma plakası (14) fabrikasyon olarak ayarlıdır ve ilk kullanımdan önce ayarlanması gerekmez.

Aşınma nedeniyle bastırma plakasının (14) zaman içinde ayarlanması gerekir (örneğin dallar zincir gibi birbirine bağlanır ve gerektiği gibi öğütülemezse).

Motor ileri doğru çalışır durumda iken (yeşil tuş (4)) ayar düğmesini (10) saat hareket yönünde, hafif bir sürtünme sesi duyuluncaya kadar küçük adımlarla çevirinin (kesici rulo (15) bastırma plakasına (14) doğru mesafeden temas eder ve atma deliğinden birkaç küçük alüminyum talaş düşer).

Toplama kutusundaki (11) talaşlara bakarak bunu kontrol edin.

Sadece gerektiği kadar ayarlama yapın, aksi takdirde bastırma plakası (14) gereksiz bir sürtünmeye maruz kalabilir.

Hata arama

Aşağıdaki tablo aletiniz doğru çalışmayacak olursa ortaya çıkacak olan hata göstergelerini ve bunların giderilme yollarını göstermektedir. Eğer bu önlemlerle sorunu ortadan kaldıramazsanız yetkili servise başvurun.

Dikkat! Bakım ve temizlik işlemlerinden önce bahçe aletini kapatın ve şebeke bağlantı fişini prizden çekin. Akım kablosu hasar görürse, kesilirse veya sarılırsa da ayısını yapın.

Hata göstergesi	Olası neden	Giderilme yöntemi
Bahçe aleti çalışmıyor	Toplama haznesi doğru takılmamış	Toplama haznesini doğru olarak takın
	Doldurma hunisi doğru olarak takılmamış	Doldurma haznesini doğru olarak takın
	Priz arızalı	Başka bir priz kullanın
	Uzatma kablosunda hasar var	Kabloyu kontrol edin ve hasarlı ise değiştirin
	Bahçe aleti aşırı ölçüde ısınıyor	Bahçe aleti soğuyuncaya kadar bekleyin
Sesli sinyal duyuluyor (AXT 23 TC/25 TC/2550 TC alet tipinde ek olarak iki LED yanıp sönmüyor) ve bahçe aleti çalışmıyor	Sigorta atmış durumda	Sigortayı değiştirin
	Toplama haznesi/doldurma hunisi doğru takılmamış	Toplama haznesinin doğru konumlandırıldığından emin olun Doldurma hunisinin doğru konumlandırılmış ve kırmızı kilitleme düğmesinin saat hareket yönünde çevrilmesiyle sıkıldığından emin olun
Bahçe aleti üç kez bip sesi çıkarıyor ve çalışmıyor. (AXT 23 TC/25 TC/2550 TC	Elektronik kontrol ünitesi aşırı ölçüde ısınmış	Stop tuşuna basın. Makine soğuyuncaya kadar bekleyin. Makine 2 saniye süre ile bip sesi çıkarır ve şalter standby (bekleme) konumuna gider.

Hata göstergesi	Olası neden	Giderilme yöntemi
tipinde ek olarak iki LED yanıp söner)		
Bir LED yanıp söner (AXT 23 TC/25 TC/2550 TC)	Yok; LED'in yanması doğru; bahçe aleti akım şebekesine bağlı ve çalışmaya hazır	
Bahçe aleti aralıklı olarak bip sesi çıkarıyor ve çalışmıyor. Hata, STOP tuşuna basılarak giderilemiyor (AXT 23 TC/25 TC/2550 TC ek olarak iki LED yanıp söner)	Düşük gerilim koruması	Bahçe aletini yeniden çalıştırın. Uzatma kablosunun gerekli özelliklere sahip olup olmadığını kontrol edin (düşük kaliteli bir uzatma kablosu hatalara neden olabilir) Bir agregatör kullanıyorsanız, bunun doğru çalışmadığını kontrol edin.
Bahçe aleti 10 saniye süre ile sürekli bip sesi çıkarıyor ve çalışmıyor. Hata, STOP tuşuna basılarak giderilemiyor (AXT 23 TC/25 TC/2550 TC ek olarak iki LED yanıp söner)	Elektronik kontrol ünitesi hatalı	Yetkili Bosch Müşteri Servisine başvurun
Bahçe aleti malzemeyi kavrayamıyor	Ufalanacak malzeme ıslak ve yumuşak	Öğütülecek malzemeyi bahçe aleti içine itmek için iticiyi kullanın
Bahçe aleti bloke olmuş durumda	Ufalanacak malzeme ıslak ve yumuşak / makineye bir defada çok fazla yumuşak yeşil malzeme verilmiş durumda	Bloke olan öğütme malzemesini temizleyin (daima bahçe eldivenleri kullanın) Geri dönüş tuşuna (Bakınız „Geri dönüş“, Sayfa 92) basın
Dallar toplama haznesinde tam olarak kesilmemiş	Bastırma plakasının ayarlanması gerekiyor	(Bakınız „Bastırma plakasının ayarlanması (Bakınız: Resim H)“, Sayfa 93)
Bahçe aleti bip sesi çıkarıyor ve motor çalışmıyor	Bastırma plakası yanlış ayarlı	Ayar düğmesine (10) bastırın, iç altıgen anahtar (16) (5 mm – teslimat kapsamında değildir) vida başının oluğuna yerleştirin ve saat hareket önünün tersine çevirerek ayar vidasını ve bastırma plakasını gevşetin (Bakınız: Resim I) Blokajı giderdikten sonra bastırma plakasını ayarlayın (Bakınız „Bastırma plakasının ayarlanması (Bakınız: Resim H)“, Sayfa 93)

Bakım ve servis

Bakım ve temizlik

- **Dikkat! Bakım ve temizlik işlemlerinden önce bahçe aletini kapatın ve şebeke bağlantı fişini prizden çekin. Akım kablosu hasar görürse, kesilirse veya sarılırsa da aynısını yapın.**
- **Sessiz ağaç dalı öğütme makinesi ile çalışırken veya bakım/temizlik işleri yaparken daima koruyucu eldiven kullanın.**

Bıçağın gevşeyip gevşemediğini, hasar görüp görmediğini, bağlantıların ayrılıp ayrılmadığını veya parçaların aşınıp aşınmadığını veya hasar görüp görmediğini düzenli aralıklarla kontrol edin.

Kapak ve koruyucu donanımların hasarsız olup olmadıklarını, doğru olarak takılıp takılmadıklarını kontrol edin. Aleti kullanmaya başlamadan önce gerekli bakım ve onarım işlemlerini yerine getirin.

Dikkatli üretim ve test yöntemlerine rağmen bahçe aleti arıza yapacak olursa, onarım Bosch Bahçe Aletleri için yetkili bir müşteri servisinde yaptırılmalıdır.

Bastırma plakasının sökülmesi (Bakınız: Resim J)

- **Dikkat! Bakım ve temizlik işlemlerinden önce bahçe aletini kapatın ve şebeke bağlantı fişini prizden çekin. Akım kablosu hasar görürse, kesilirse veya sarılırsa da aynısını yapın.**

► **Sessiz ağaç dalı öğütme makinesi ile çalışırken veya bakım/temizlik işleri yaparken daima koruyucu eldiven kullanın.**

Normal kullanım koşullarında ve talimata uygun ayarlamalarda kesici rulonun **(15)** ve bastırma plakasının **(14)** kullanım ömrü yıllar sürer.

Bastırma plakasını **(14)** sökmek, temizlemek veya değiştirmek için şu işlemleri yapın:

- ❶ Şekilde gösterildiği gibi bastırma plakasının civatasını tam olarak sökün.
- ❷ Bastırma plakasını **(14)** bir tornavida ile kaldırarak dışarı çıkarın.

Takma aynı işlem adımlarını ters sıra ile uygulanması ile olur. Bastırma plakası **(14)** daha sonra ayarlanmalıdır (Bakınız „Bastırma plakasının ayarlanması (Bakınız: Resim H)“, Sayfa 93).

Çalışmadan sonra/Saklama

Ağaç dalı öğütme makinesi yüksek basınçlı temizleyiciler veya akar su ile temizlenemez.

Bahçe aletinin dışını yumuşak bir fırça ve bezle esaslı biçimde temizleyin. Su, çözücü madde veya polisaj maddesi kullanmayın. Özellikle havalandırma aralıklarındaki olmak üzere bütün çim artıklarını ve birikintileri temizleyin **(3)**.

Bahçe aletini kuru bir yerde saklayın. Bahçe aletinin üzerine başka nesnelere yerleştirmeyin.

Kablo, şekilde gösterildiği gibi makinede saklanabilir (sadece UK). (Bakınız: Resim K).

Bu alet resimde **B** gösterildiği gibi doldurma hunisinin sökülmesinden sonra depolanabilir (Bakınız „Doldurma hunisinin takılması (Bakınız: Resimler E - F)“, Sayfa 92).

Müşteri servisi ve uygulama danışmanlığı

Müşteri servisleri ürününüzün onarım ve bakımı ile yedek parçalarına ait sorularınızı yanıtladılır. Tehlike işaretlerini ve yedek parçalara ait bilgileri şu sayfada da bulabilirsiniz:

www.bosch-pt.com

Bosch uygulama danışma ekibi ürünlerimiz ve aksesuarları hakkındaki sorularınızda sizlere memnuniyetle yardımcı olur.

Bütün başvuru ve yedek parça siparişlerinizde ürünün tip etiketi üzerindeki 10 haneli malzeme numarasını mutlaka belirtin.

Sadece Türkiye için geçerlidir: Bosch genel olarak yedek parçaları 5 yıl hazır tutar.

Türkiye

Marmara Elektrikli El Aletleri Servis Hizmetleri Sanayi ve Ticaret Ltd. Şti.

Tersane cd. Zencefil Sok.No:6 Karaköy
Beyoğlu / İstanbul

Tel.: +90 212 2974320

Fax: +90 212 2507200

E-mail: info@marmarabps.com

Bağrıaçıklar Oto Elektrik

Motorlu Sanayi Çarşısı Doğruer Sk. No:9

Selçuklu / Konya

Tel.: +90 332 2354576

Tel.: +90 332 2331952

Fax: +90 332 2363492

E-mail: bagriaciklarotoelektrik@gmail.com

Akgül Motor Bobinaj San. Ve Tic. Ltd. Şti
Alaaddinbey Mahallesi 637. Sokak No:48/C
Nilüfer / Bursa

Tel.: +90 224 443 54 24

Fax: +90 224 271 00 86

E-mail: info@akgulbobinaj.com

Ankaralı Elektrik

Eski Sanayi Bölgesi 3. Cad. No: 43

Kocasinan / KAYSERİ

Tel.: +90 352 3364216

Tel.: +90 352 3206241

Fax: +90 352 3206242

E-mail: gunay@ankarali.com.tr

Asal Bobinaj

Eski Sanayi Sitesi Barbaros Cad. No: 24/C

Canik / Samsun

Tel.: +90 362 2289090

Fax: +90 362 2289090

E-mail: bpsasalbobinaj@hotmail.com

Aygem Elektrik Makine Sanayi ve Tic. Ltd. Şti.

10021 Sok. No: 11 AOSB

Çiğli / İzmir

Tel.: +90232 3768074

Fax: +90 232 3768075

E-mail: boschservis@aygem.com.tr

Bakırcıoğlu Elektrik Makine Hırdavat İnşaat Nakliyat Sanayi ve Ticaret Ltd. Şti.

Karaağaç Mah. Sümerbank Cad. No:18/4

Merkez / Erzurum

Tel.: +90 446 2230959

Fax: +90 446 2240132

E-mail: bilgi@korfezelektrik.com.tr

Bosch Sanayi ve Ticaret A.Ş.

Elektrikli El Aletleri

Aydınevler Mah. İnönü Cad. No: 20

Küçükyalı Ofis Park A Blok

34854 Maltepe-İstanbul

Tel.: 444 80 10

Fax: +90 216 432 00 82

E-mail: iletisim@bosch.com.tr

www.bosch.com.tr

Bulsan Elektrik

İstanbul Cad. Devrez Sok. İstanbul Çarşısı

No: 48/29 İskitler

Ulus / Ankara

Tel.: +90 312 3415142

Tel.: +90 312 3410302

Fax: +90 312 3410203

E-mail: bulsanbobinaj@gmail.com

Çözüm Bobinaj

Küsget San.Sit.A Blok 11Nolu Cd.No:49/A

Şehitkamil/Gaziantep

Tel.: +90 342 2351507

Fax: +90 342 2351508

E-mail: cozumbobinaj2@hotmail.com

Onarım Bobinaj
Raif Paşa Caddesi Çay Mahallesi No:67
İskenderun / HATAY
Tel.: +90 326 613 75 46
E-mail: onarim_bobinaj31@mynet.com

Faz Makine Bobinaj
Cumhuriyet Mah. Sanayi Sitesi Motor
İşleri Bölümü 663 Sk. No:18
Murat Paşa / Antalya
Tel.: +90 242 3465876
Tel.: +90 242 3462885
Fax: +90 242 3341980
E-mail: info@fazmakina.com.tr

Günşah Otomotiv Elektrik Endüstriyel Yapı Malzemeleri San
ve Tic. Ltd. Şti
Beylikdüzü Sanayi Sit. No: 210
Beylikdüzü / İstanbul
Tel.: +90 212 8720066
Fax: +90 212 8724111
E-mail: gunsahelektrik@ttmail.com
Sezmen Bobinaj Elektrikli El Aletleri İmalatı San ve Tic. Ltd.
Şti.

Ege İş Merkezi 1201/4 Sok. No: 4/B
Yenişehir / İzmir
Tel.: +90 232 4571465
Tel.: +90 232 4584480
Fax: +90 232 4573719
E-mail: info@sezmenbobinaj.com.tr

Üstündağ Bobinaj ve Soğutma Sanayi
Nusretiye Mah. Boyacılar Aralığı No: 9
Çorlu / Tekirdağ
Tel.: +90 282 6512884
Fax: +90 282 6521966
E-mail: info@ustundagsogutma.com

IŞIKLAR ELEKTRİK BOBİNAJ
Karasoku Mahallesi 28028. Sokak No:20/A
Merkez / ADANA
Tel.: +90 322 359 97 10 - 352 13 79
Fax: +90 322 359 13 23
E-mail: isiklar@isiklarelektrik.com

Diğer servis adreslerini şurada bulabilirsiniz:
www.bosch-pt.com/serviceaddresses

Tasfiye

Ürünler, aksesuar ve ambalaj malzemesi çevre dostu bir biçimde tasfiye edilmek üzere geri dönüşüm merkezine yollanmak zorundadır.



Ürünleri evsel çöplerin içine atmayın!

Sadece AB ülkeleri için:

Eski elektrikli el aletleri ve elektronik aletlere ilişkin 2012/19/EU sayılı Avrupa Birliği yönetmeliği ve bunların tek tek ülkelerin hukuklarına uyarlanması uyarınca, kullanım ömrünü tamamlamış elektrikli el aletleri ayrı ayrı toplanmak ve çevre dostu bir yöntemle tasfiye edilmek üzere yeniden kazanım merkezlerine gönderilmek zorundadır.

Atık elektrikli ve elektronik ekipmanlar uygun şekilde imha edilmezse olası tehlikeli maddelerin varlığı nedeniyle çevre ve insan sağlığı üzerinde zararlı etkileri olabilir.

Polski

Wskazówki bezpieczeństwa

Uwaga! Poniższe wskazówki należy dokładnie przeczytać. Należy zapoznać się z elementami sterującymi i prawidłową obsługą zakupionego produktu. Instrukcję eksploatacji należy zachować i starannie przechowywać w celu dalszego zastosowania.

Wyjaśnienie symboli umieszczonych na narzędziu ogrodowym



Ogólna wskazówka ostrzegająca przed potencjalnym zagrożeniem.



Przed przystąpieniem do pracy należy przeczytać niniejszą instrukcję eksploatacji.



Przed przystąpieniem do demontażu poszczególnych części narzędzia ogrodowego, narzędzie należy wyłączyć i wyjąć przewód z gniazda. W przypadku uszkodzenia lub przecięcia przewodu podczas pracy, należy natychmiast wyjąć przewód z gniazda sieciowego, unikając dotknięcia uszkodzonego przewodu. Nie wolno w żadnym wypadku używać urządzenia z uszkodzonym przewodem sieciowym.



Do pracy należy zakładać rękawice ochronne, stabilne obuwie robocze i długie spodnie.



Niebezpieczeństwo spowodowane obracającym się nożem. W czasie pracy urządzenia nie wolno wkładać ręk ani nóg do otworu.



Należy zwrócić uwagę, aby osoby znajdujące się w pobliżu nie zostały skałeczone przez odrzucone wióry bądź inne ciała obce.



Ostrzeżenie: Podczas pracy urządzenia należy zachować bezpieczną odległość.



Nie wolno dotykać żadnego z elementów narzędzia ogrodowego przed ich całkowitym zatrzymaniem się.



Należy stosować środki ochrony słuchu i okulary ochronne.



Produktu nie wolno stosować podczas deszczu, ani wystawiać go na działanie deszczu.



Nie wolno stawać na zbiorniku na odpadki.

Obsługa urządzenia

▶ Podczas pracy urządzenia nie wolno wkładać rąk do leja załadawczego. Urządzenie działa jeszcze przez kilka sekund po wyłączeniu.

▶ Niniejszego produktu nie wolno udostępniać do użytkowania dzieciom, a także osobom, które nie zapoznały się z niniejszymi zaleceniami. Należy zasięgnąć informacji, czy w danym kraju istnieją przepisy, ograniczające wiek użytkownika. Nieużywany produkt należy przechowywać w miejscu niedostępnym dla dzieci.

▶ Niniejszy wyrób nie jest dostosowany do obsługi przez osoby (wliczając w to dzieci) ograniczone fizycznie, emocjonalnie, lub psychicznie, a także przez osoby z niewystarczającym doświadczeniem i/lub niedostateczną wiedzą. Wyjątek stanowi sytuacja, w której znajdują się one pod nadzorem osoby odpowiedzialnej za ich bezpieczeństwo lub otrzymały od takiej osoby instrukcje dotyczące posługiwania się tym wyrobem. Dzieci powinny znajdować się pod nadzorem, a produkt zabezpieczony w taki sposób, żeby nie mógł służyć do zabawy.

▶ Przed pierwszym uruchomieniem urządzenie powinno zostać zmontowane zgodnie z załączonymi wskazówkami.

▶ Dla podwyższenia bezpieczeństwa pracy należy stosować wyłącznik różnicowo-prądowy (RCD) o prądzie różnicowym, nie większym niż 30 mA. Wyłącznik różnicowo-prądowy należy kontrolować przed każdym użyciem.

▶ Stosować należy tylko przedłużacze przeznaczone do użytku na zewnątrz i zabezpieczone przed rozbryzgi wody.

▶ Nie dotykać wtyczki ani gniazdka elektrycznego mokrymi rękami.

▶ Nie wolno najeżdżać na przewód sieciowy lub na przedłużacz, zginać go lub szarpać, gdyż mogłoby to spowodować jego uszkodzenie. Chronić przewód przed działaniem wysokiej temperatury, olejem/smarami oraz ostrymi krawędziami.

▶ Podczas pracy urządzenia w jego obrębie, w odległości 3 metrów nie mogą znajdować się żadne osoby postronne i zwierzęta. Osoba obsługująca urządzenie odpowiedzialna jest za osoby trzecie znajdujące się w pobliżu.

▶ Firma Bosch gwarantuje bezawaryjną pracę urządzenia tylko w przypadku stosowania wyłącznie oryginalnego osprzętu.

▶ Nie należy rozpoczynać pracy z urządzeniem przed zapoznaniem się z instrukcją eksploatacji.

- ▶ Nie nosić luźnej odzieży, zwisających troczków oraz krawatów.
- ▶ Używać urządzenia tylko na dużym obszarze (na przykład nie za blisko ścian i innych obiektów stałych) na stabilnym poziomym podłożu.
- ▶ Nie stosować urządzenia na wybrukowanym lub zwirowym podłożu. Materiał wyrzucany z urządzenia może spowodować obrażenia.
- ▶ Przed uruchomieniem urządzenia sprawdzić, czy wszystkie śruby, nakrętki i inne elementy mocujące są dokręcone i czy urządzenia zabezpieczające i osłony są prawidłowo zamontowane. Wymienić uszkodzone lub nieczytelne tabliczki z ostrzeżeniami i wskazówkami.
- ▶ Przed uruchomieniem urządzenia upewnić się, że lej załadawczy jest pusty.
- ▶ Pamiętać o tym, aby twarz i inne części ciała znajdowały się w bezpiecznej odległości od leja załadawczego.
- ▶ Zwracać szczególną uwagę, aby ręce lub inne części ciała, a także fragmenty odzieży nie dostały się do leja załadawczego lub otworu wylotowego, ani nie znalazły się w pobliżu wszelkich ruchomych części urządzenia.
- ▶ Podczas pracy należy cały czas dbać o zachowanie stabilnej pozycji, dobre podparcie stóp i zapewnienie równowagi. Nie należy zbyt mocno wychylać się do przodu. W czasie ładowania materiału do urządzenia nie należy nigdy stawać wyżej, niż podstawa rozdrabniarki.
- ▶ Podczas pracy należy zawsze stawać poza zasięgiem materiału wyrzucanego przez narzędzie ogrodowe.
- ▶ W czasie ładowania urządzenia należy zwracać szczególną uwagę na to, aby do leja załadawczego nie dostały się kawałki metalu, kamienie, butelki, puszkki ani inne przedmioty.

W przypadku natrafienia przez nóż natrafił na jakiś przedmiot lub wystąpienia nietypowych odgłosów lub drgań, urządzenie należy natychmiast wyłączyć, powodując tym zatrzymanie mechanizmu tnącego. Wyjąć wtyczkę z gniazda zasilania i wykonać następujące czynności:

- Stwierdzić rodzaj i stopień uszkodzenia.
- Wymienić lub naprawić wszystkie uszkodzone elementy.
- Skontrolować, czy żadne elementy nie są poluzowane i dokręcić je w razie potrzeby.
- ▶ Jeżeli nie posiada się odpowiedniego wykształcenia nie należy próbować samemu naprawiać sektor do żywoplotu.
- ▶ Nie dopuścić do zbierania się odpadków w kanale wylotowym. Mogłoby to spowodować zablokowanie się urządzenia i wyrzut nagromadzonego materiału przez lej załadawczy.
- ▶ Jeśli urządzenie się zapcha, należy je wyłączyć i poczekać, aż mechanizm tnący całkowicie się zatrzyma. Przed przystąpieniem do usuwania odpadków należy wyjąć wtyczkę z gniazda elektrycznego.
- ▶ Należy kontrolować, czy osłony urządzenia i zabezpieczenia są w pełni sprawne i właściwie zamontowane. Przed rozpoczęciem pracy z urządzeniem należy przeprowadzić wszelkie konieczne konserwacje i naprawy.

- ▶ Nie wolno zmieniać liczby obrotów silnika. W razie wystąpienia problemów należy skontaktować się z serwisem firmy Bosch.
- ▶ Otwory wentylacyjne powinny być zawsze drożne, by nie doprowadzić do uszkodzenia silnika lub pożaru.
- ▶ Nie podnosić i nie przenosić narzędzia ogrodowego z pracującym silnikiem.
- ▶ Za każdym razem przed opuszczeniem miejsca pracy należy wyłączyć urządzenie, odczekać aż mechanizm tnący zatrzyma się i wyjąć wtyczkę z gniazdka.
- ▶ Nie wolno przechylać włączanego urządzenia.
- ▶ Nie wolno wystawiać urządzenia na działanie deszczu. Urządzenie należy przechowywać tylko w suchych pomieszczeniach.
- ▶ Jeżeli stosowany jest agregator, musi on posiadać automatyczną regulację napięcia, co pozwoli uniknąć uszkodzeń spowodowanych przepięciami.





Konserwacja i przechowywanie

- ▶ W celu dokonania czynności serwisowych, kontroli, odstawienia do przechowania lub wymiany osprzętu należy wyłączyć urządzenie, wyjąć wtyczkę z gniazda sieciowego i poczekać, aż urządzenie ochłodzi się. Przed przystąpieniem do jakichkolwiek inspekcji, regulacji itp. należy upewnić się, że wszystkie elementy ruchome całkowicie zatrzymały się.
- ▶ Urządzenie należy odpowiednio konserwować i utrzymywać w czystości.
- ▶ W trosce o własne bezpieczeństwo należy zawsze przeprowadzać wizualną kontrolę narzędzia ogrodowego i w razie potrzeby wymieniać zużyte lub uszkodzone części.
- ▶ Upewnić się, czy części zamienne zostały wyprodukowane przez firmę Bosch.
- ▶ Jeśli stosowany jest przedłużacz, powinien on być co najmniej takiej klasy (albo mocniejszy), jak przewód zasilania podłączony do urządzenia.
- ▶ Regularnie sprawdzać, czy przewód zasilania i przedłużacz nie są uszkodzone lub zużyte. Nie korzystać z urządzenia, jeśli któryś z przewodów jest uszkodzony.
- ▶ Należy pamiętać o tym, że w trakcie regulacji mechanizmu tnącego dopływ prądu do silnika jest wprawdzie przerwany przez wyłącznik awaryjny i silnik nie może zostać włączony, ale mimo to ręczne obracanie silnika spowoduje poruszenie się mechanizmu tnącego.
- ▶ W żadnym wypadku nie należy próbować ingerować w działanie wyłącznika awaryjnego.

Symbole

Następujące symbole mają istotne znaczenie podczas czytania i zrozumienia instrukcji eksploatacji. Należy zapamiętać te symbole i ich znaczenia. Właściwa interpretacja symboli ułatwi lepsze i bezpieczniejsze użytkowanie produktu.

Symbol	Znaczenie
	Kierunek ruchu

Symbol	Znaczenie
	Kierunek reakcji
	Włączanie
	Wyłączanie
	Osprzęt dodatkowy/części zamienne

Opis urządzenia i jego zastosowania



Należy przeczytać wszystkie wskazówki bezpieczeństwa oraz instrukcje. Zaniedbania w przestrzeganiu wskazówek bezpieczeństwa, instrukcji i zaleceń mogą stać się przyczyną porażenia prądem elektrycznym, pożaru i/lub poważnych obrażeń ciała.

Należy kierować się rysunkami umieszczonymi w tylnej części instrukcji eksploatacji.

Użycie zgodne z przeznaczeniem

Urządzenie przeznaczone jest do rozdrabniania włóknistych i drewnianych odpadków ogrodowych w celu ich kompostowania.

Zbiornik na odpadki przeznaczony jest do wyłapywania rozdrobnionego materiału oraz do przechowywania leja załadawczego i popychacza.

Zbiornika na odpadki nie należy stosować do innych celów.

Zakres dostawy (zob. rys. D)

Urządzenie należy ostrożnie wyjąć z opakowania i upewnić się, czy w opakowaniu znajdują się następujące elementy:

- Rozdrabniarka
- Lej załadawczy
- Popychacz
- Zbiornik na odpadki
- Instrukcja eksploatacji
- Wtyczka sieciowa**

W przypadku stwierdzenia braku lub uszkodzenia któregoś z elementów, należy zwrócić się do punktu zakupu urządzenia. Kompletnie zmontowane narzędzie ogrodowe waży ok. **30,5 – 31,3 kg**. W razie potrzeby należy poprosić o pomoc przy wyjmowaniu narzędzia ogrodowego z opakowania.

****w zależności od kraju przeznaczenia**

Przedstawione graficznie komponenty (zob. rys. A–L)

Numeracja przedstawionych graficznie komponentów odnosi się do rysunku produktu na stronach graficznych.

- (1) Wózek
- (2) Wtyczka sieciowa^{a)}
- (3) Otwory wentylacyjne

- (4) Zielony przycisk
 (5) Czerwony przycisk „Stop”
 (6) Przycisk biegu wstecznego
 (7) Popychacz
 (8) Lej załadowniczy
 (9) Przycisk ustalający
 (10) Przycisk nastawczy
 (11) Zbiornik na odpadki
 (12) Pokrywa mechanizmu tnącego
 (13) Wskazanie LED (AXT 23 TC/25 TC/2550 TC)
 (14) Płyta dociskowa
 (15) System cięcia
 (16) Klucz sześciokątny^{b)}
- a) w zależności od kraju przeznaczenia
 b) Osprzęt ukazany na rysunkach lub opisany w instrukcji użytkownika nie wchodzi w standardowy zakres dostawy. Kompletny asortyment wyposażenia dodatkowego można znaleźć w naszym katalogu osprzętu.

Dane techniczne

Cicha rozdrabniarka		AXT 22 D	AXT 25 D	AXT 23 TC	AXT 25 TC	AXT 2550 TC
Numer katalogowy		3 600 H03 0..	3 600 H03 1..	3 600 H03 2..	3 600 H03 3..	3 600 H03 3..
Wydajność nominalna, S 6 (40/60 s) ^{A)}	W	2200	2500	2300	2500	2500
Wydajność nominalna, S 1	W	2000	2300	2100	2300	2300
Prędkość obrotu głowicy	min ⁻¹	40	40	40	40	40
System cięcia		Walec tnący	Walec tnący	Turbine-Cut	Turbine-Cut	Turbine-Cut
maks. średnica gałęzi ^{B)}	mm	38	40	42	45	45
Zbiornik na odpadki	l	53	53	53	53	53
Ciężar odpowiednio do EPTA-Procedure 01:2014	kg	31,3	31,3	30,5	30,5	30,5
Klasa ochrony		⊕/I	⊕/I	⊕/I	⊕/I	⊕/I

A) Tryb pracy S 6 (40 %) to rodzaj obciążalności urządzenia, zakładający 40 s pracy pod obciążeniem i 60 s pracy na biegu jałowym. W zastosowaniach praktycznych możliwa jest praca ciągła.

B) W zależności od twardości drewna.

Podczas włączania urządzenia dochodzi do krótkotrwałych spadków napięcia. W przypadku niekorzystnych warunków sieciowych może dojść do zakłóceń pracy innych urządzeń. W przypadku impedancji źródła zasilania mniejszej niż **0,36** omów, nie należy spodziewać się żadnych zakłóceń. W razie jakichkolwiek wątpliwości należy zwrócić się do swojego dostawcy energii elektrycznej.

Informacja na temat hałasu i wibracji

		3 600 H03 0..	3 600 H03 2..
		3 600 H03 1..	3 600 H03 3..
Wartości emisji hałasu zostały określone zgodnie z normą EN 50434			
Określony wg skali A poziom hałasu emitowanego przez urządzenie wynosi standardowo:			
– Poziom ciśnienia akustycznego	dB(A)	81	82
– Poziom natężenia dźwięku	dB(A)	89	90
– Błąd pomiaru K	dB	= 3,0	= 2,0

Że wartość/ci łączna/e drgań oraz podana/e wartość/ci emisji hałasu pomierzone w znormowanych procesach kontrolnych mogą zostać zastosowane do porównywania elektronarzędzi ze sobą.

Że wartość/ci łączna/e drgań oraz podana/e wartość/ci emisji hałasu pomierzone w znormowanych procesach kontrolnych mogą zostać także zastosowane do tymczasowego określenia ekspozycji.

Że wartości emisji drgań oraz emisji hałasu podczas rzeczywistej pracy elektronarzędzia mogą odbiegać od podanych

wartości, w zależności od rodzaju i sposobu zastosowania elektronarzędzia, a w szczególności od rodzaju obrabianego materiału; a także konieczności podjęcia kroków, niezbędnych do zapewnienia bezpieczeństwa operatora, opartych na ocenie ekspozycji na drgania w rzeczywistych warunkach pracy (należy przy tym wziąć pod uwagę wszystkie etapy cyklu pracy, na przykład czas, w którym urządzenie jest wyłączone, a także czas, w którym jest ono wprawdzie włączone, ale pracuje na biegu jałowym).

Montaż

Dla własnego bezpieczeństwa

- ▶ **Uwaga! Przed przystąpieniem do prac konserwacyjnych lub do czyszczenia elektronarzędzia, elektronarzędzie należy wyłączyć i wyjąć wtyczkę z gniazda. W ten sam sposób należy również postąpić, gdy przewód zasilający jest przecięty, uszkodzony lub splątany.**

Zwrócić uwagę na napięcie sieciowe: Napięcie źródła prądu musi zgadzać się z danymi na tabliczce znamionowej urządzenia. Urządzenia przeznaczone do pracy pod napięciem 230 V można przyłączać również do sieci 220 V/240 V.

Instalacja powinna posiadać zabezpieczenia prądowe jak poniżej:

AXT 22 D/25 D/23 TC/25 TC/2500 TC = 13 A

Przedłużacz o zbyt małym przekroju przewodu powoduje wyraźne zmniejszenie wydajności urządzenia. W przypadku przewodów o długości do 25 m, wymagany przekrój wynosi min. $3 \times 1,5 \text{ mm}^2$; przekrój przewodów dłuższych niż 25 m powinien wynosić przynajmniej $2,5 \text{ mm}^2$.



OSTROŻNIE: Przedłużacze niezgodne z przepisami mogą stanowić zagrożenie. Przedłużacz, wtyczka i łącznik wtykowy powinny mieć wodoszczelną budowę i być przeznaczone do zastosowań na zewnątrz pomieszczeń.

Połączenia przewodów (wtyczki i gniazda) powinny znajdować się w stanie suchym i nie mogą leżeć na ziemi.

Dla podwyższenia bezpieczeństwa pracy należy stosować wyłącznik różnicowo-prądowy (RCD) o prądzie różnicowym, nie większym niż 30 mA. Wyłącznik ten powinien być kontrolowany przed każdym użyciem

Naprawy uszkodzonego przewodu przyłączeniowego może dokonać wyłącznie autoryzowany warsztat serwisowy firmy Bosch.

Stosować wolno wyłącznie przedłużacze, przewody i bębny na przewody typu H05VVV-F lub H05RN-F, odpowiadające normom EN 61242/IEC 61242 lub IEC 60884-2-7.

W przypadku zastosowania przedłużaczy bębnowych należy w pełni rozwinąć przedłużacz.

Rozpakowanie

Wyjąć urządzenie z opakowania.

Montaż leja załadawczego (zob. rys. E – F)

- 1 Odchylić osłonę mechanizmu rozdrabniającego (12) do tyłu.
- 2 3 Zawiesić lej załadawczy (8) w urządzeniu ogrodowym, a następnie puścić (zwolnić) pokrywę mechanizmu tnącego (12).
- 4 Docisnąć lej załadawczy (8) do dołu i przekręcić do oporu czerwony przycisk ustalający (9) w kierunku zgodnym z ruchem wskazówek zegara, aby zablokować lej załadawczy (8): W tym należy wykonać około 5 pełnych obrotów przycisku (9).

Praca

Wprowadzenie do eksploatacji (zob. rys. G)

- ▶ **Urządzenie należy zawsze stawiać na stabilnym, poziomym podłożu. Nie wolno przechylać ani poruszać włączonego urządzenia.**
- ▶ **Silnik pracuje jeszcze przez kilka sekund po wyłączeniu!**

Oczyścić korzenie z ziemi. Należy zwrócić szczególną uwagę na to, aby takie ciała obce, jak kamienie, szkło, kawałki metalu, tekstylia czy tworzywa sztuczne nie dostały się do leja załadawczego (8). W przeciwnym wypadku może dojść do uszkodzenia walca tnącego (15).

Lej załadawczy (8) musi być pusty.

Włączanie

Nacisnąć zielony przycisk (4).

Wyłączanie

Nacisnąć czerwony przycisk Stop (5).

Uruchomienie narzędzia ogrodowego jest niemożliwe przez dwie sekundy za sprawą blokady, której zadaniem jest ochrona układu mechanicznego przed uszkodzeniem.

Zabezpieczenie przed ponownym rozruchem

Awaria zasilania powoduje automatyczne wyłączenie urządzenia.

Po wznowieniu zasilania energią elektryczną urządzenie nie włączy się samoczynnie.

Bieg wsteczny

Aby zmienić kierunek obrotów należy wcisnąć przycisk biegu wstecznego (6) i przytrzymać go w tej pozycji.

Walec tnący (15) obraca się wstecz i zwalnia w ten sposób zablokowany materiał.

Wyłącznik przeciążeniowy

Zbyt wysokie obciążenie (np. zablokowanie się materiału w walcu tnącym (15)) powoduje po kilku sekundach zatrzymanie się silnika; rozlega się sygnał dźwiękowy.

Wcisnąć czerwony przycisk stopu, aby skasować usterkę. W następnej kolejności uruchomić narzędzie ogrodowe, kierując je w przeciwnym kierunku.

Aby zwolnić zablokowany mechanizm tnący, należy wcisnąć przycisk biegu wstecznego (6) i przytrzymać go w tej pozycji.

Jeżeli kierunek pracy narzędzia ogrodowego nie zostanie zmieniony, narzędzie nie da się uruchomić i rozlegnie się sygnał dźwiękowy.

Jeżeli materiał blokujący nie daje się usunąć, należy zdjąć płytę dociskową (14) z mechanizmu tnącego.

Przycisk nastawczy (10) należy przy tym minimalnie przekręcić w kierunku przeciwnym do ruchu wskazówek zegara, tak aby zablokowany materiał uległ zwolnieniu. Na zakończenie konieczne jest podregulowanie płyty dociskowej (14)

(zob. (zob. „Regulacja płyty dociskowej (zob. rys. H)”, Stro-
na 101)).

Zablokowany materiał

Jeżeli ani przyciskiem biegu wstecznego, ani regulacją płyty dociskowej nie zdoła się usunąć blokady, należy **zatrzymać** narzędzie ogrodowe i wyjąć wtyczkę z gniazda sieciowego. Obrócić czerwony przycisk w kierunku przeciwnym do ruchu wskazówek zegara, pociągnąć pokrywę mechanizmu tnącego do tyłu i unieść lej załadawczy. Uchylić i pokrywę mechanizmu tnącego i **ostrożnie** usunąć zalegający materiał z systemu tnącego. Zawsze należy zakładać rękawice ochronne i zachować ostrożność w pobliżu ostrych ostrzy systemu tnącego.

Wskazówki robocze

- ▶ **Przez cały czas pracy z urządzeniem należy nosić okulary ochronne, środki ochrony słuchu i rękawice ochronne.**
- ▶ **Przed rozpoczęciem użytkowania należy zawsze kontrolować, czy zbiornik na odpadki i lej załadawczy zostały prawidłowo zamontowane.**

Urządzenie wyposażone zostało w sensory. Jeżeli pojemnik na odpadki (11) i lej załadawczy (8) nie znajdują się we właściwej pozycji, urządzenie nie uruchamia się i słyszalny jest sygnał dźwiękowy (w przypadku urządzenia **AXT 23 TC/25 TC/2550 TC** migają dodatkowo 2 diody LED (13)).

Wcisnąć czerwony przycisk stopu, aby skasować usterkę.

Włożyć materiał przeznaczony do rozdrabniania. Wprowadzony materiał będzie wciągany samoczynnie przez walec tnący (15).

- ▶ **Wystające z urządzenia dłuższe gałęzie, mogą przy wciąganiu uderzyć osobę obsługującą; należy więc zachować bezpieczną odległość!**

Wkładać należy tylko taką ilość materiału, która nie zablokuje leja załadawczego (8).

Zwiędłe, wilgotne, lub już przez dłuższy czas zalegające odpady ogrodowe należy rozdrabniać na zmianę z grubszymi gałęziami lub konarami. Można w ten sposób zapobiec zbyt niemu przeciążeniu walca tnącego (15).

Lokalizacja usterek

W poniższej tabeli wyszczególnione zostały możliwe usterki i sposoby postępowania w przypadku, gdy w pracy urządzenia wystąpią nieprawidłowości. Jeżeli za jej pomocą nie uda się lokalizacja bądź usunięcie usterki, należy zwrócić się do punktu serwisowego.

Uwaga! Przed przystąpieniem do czynności konserwacyjnych lub czyszczenia, należy wyłączyć produkt wyłącznikiem, a następnie wyjąć przewód z gniazda. Powyższe dotyczy również przypadków, gdy przewód zasilający jest przecięty, uszkodzony lub splątany.

Objaw	Możliwa przyczyna	Usuwanie usterek
Narzędzie ogrodowe nie działa	Zbiornik na odpadki nie został właściwie zamontowany	Właściwie zamontować pojemnik na odpadki

Nie wkładać do rozdrabniarki miękkich odpadków, takich jak odpadki kuchenne. Tego typu materiał należy bezpośrednio kompostować.

Zwrócić uwagę, aby rozdrobniony materiał mógł swobodnie wydostawać się otworem wylotowym istnieje niebezpieczeństwo zablokowania!

Otwory wentylacyjne (3) nie mogą być zasłonięte przez worek na odpadki ani rozdrobniony materiał.

Należy starać się uniknąć zablokowania otworu wylotowego przez rozdrobniony materiał, gdyż mogłoby to spowodować cofnięcie się materiału do leja załadawczego (8).

Wskazówki dotyczące rozdrabniania

Twardość gałęzi i konarów przeznaczonych do rozdrabniania zależy od ich rodzaju, wieku i stopnia wilgotności drewna.

Najwydajniejsze jest rozdrabnianie świeżych gałęzi, wkrótce po ścięciu.

Miękkie odpady ogrodowe powinny być rozdrabniane w mniejszych partiach, szczególnie gdy są wilgotne. Aby zapobiec blokowaniu się takiego materiału, należy od czasu do czasu rozdrobnić grubsze gałęzie lub konary.

Regulacja płyty dociskowej (zob. rys. H)

Położenie płyty dociskowej (14) jest fabrycznie wyregulowane i przy pierwszym uruchomieniu urządzenia nie musi być zmieniane.

W przypadku zużycia konieczna jest dodatkowa regulacja płyty (14) (np. gdy odpady ogrodowe takie jak: gałęzie nie są właściwie rozdrabniane, ich fragmenty łączą się ze sobą jak ogniwa łańcucha).

Przekręcać stopniowo przy obracającym się do przodu silniku (zielony przycisk (4)) gałkę nastawczą (10) w kierunku zgodnym z ruchem wskazówek zegara, aż do usłyszenia lekkiego odgłosu tarcia (walec tnący (15) ściera płytę dociskową (14), uzyskując w ten sposób we właściwą odległość. Wióry aluminiowe wypadają przy tym przez otwór wylotowy).

Skontrolować przebieg można, obserwując wpadające do zbiornika na odpadki (11) wióry.

Płytę dociskową (14) należy regulować tylko w niezbędnym stopniu, gdyż w przeciwnym wypadku ulega ona tylko niepotrzebnemu zużyciu.

Objaw	Możliwa przyczyna	Usuwanie usterki
	Lej załadowniczy nie został właściwie zamontowany	Właściwie zamontować lej załadowniczy
	Gniazdko jest uszkodzone	Podłączyć urządzenie do innego gniazdka
	Przedłużacz jest uszkodzony	Skontrolować przewód, w razie potrzeby wymienić
	Narzędzie ogrodowe uległo przegrzaniu	Odczekać, aż narzędzie ogrodowe ochłodzi się
	Zadziałał bezpiecznik	Wymienić bezpiecznik
Słyszalny jest sygnał dźwiękowy (w przypadku AXT 23 TC/25 TC/2550 TC dodatkowo migają dwie diody LED), a narzędzie ogrodowe nie włącza się	Pojemnik na odpadki/lej załadowniczy nie zostały właściwie zamontowane	Upewnić się, czy pojemnik na odpadki znajduje się we właściwej pozycji Upewnić się, czy lej załadowniczy znajduje się we właściwej pozycji i czy został zablokowany przez przekręcenie czerwonego pokrętkła nastawczego w kierunku zgodnym z ruchem wskazówek zegara
Narzędzie ogrodowe wydaje w regularnych odstępach czasu trzykrotny sygnał dźwiękowy i nie daje się uruchomić. (w przypadku AXT 23 TC/25 TC/2550 TC dodatkowo migają dwie diody LED)	Elektroniczny układ sterowania uległ przegrzaniu	Wcisnąć przycisk Stop Odczekać, aż maszyna się ochłodzi. Rozlega się sygnał dźwiękowy, trwający dwie sekundy, a włącznik przechodzi w tryb czuwania.
Dioda LED miga (w przypadku AXT 23 TC/25 TC/2550 TC)	Nie ma miejsca żadna usterka; miganie diod LED jest właściwe; urządzenie jest podłączone do źródła zasilania energią elektryczną i jest gotowe do eksploatacji	
Narzędzie ogrodowe wydaje w regularnych odstępach czasu sygnał dźwiękowy i nie daje się uruchomić, a przyciskanie przycisku stopu nie powoduje usunięcia usterki (w przypadku modelu AXT 23 TC/25 TC/2550 TC migają dodatkowo dwie diody LED)	Zabezpieczenie niedomiarowo-napięciowe	Ponownie uruchomić narzędzie ogrodowe. Sprawdzić, czy przedłużacz odpowiada wymaganiom (przedłużacz niskiej jakości może spowodować wystąpienie błędu) Jeżeli stosowany jest agregat, należy sprawdzić czy pracuje on prawidłowo.
Narzędzie ogrodowe wydaje sygnał dźwiękowy, trwający 10 sekund i nie daje się uruchomić, a przyciskanie przycisku stopu nie powoduje usunięcia usterki (w przypadku modelu AXT 23 TC/25 TC/2550 TC migają dodatkowo dwie diody LED)	Elektroniczny układ sterowania jest uszkodzony	Skontaktować się z autoryzowanym przez firmę Bosch punktem serwisowym

Objaw	Możliwa przyczyna	Usuwanie usterek
Narzędzie ogrodowe ma problemy z wychwytywaniem materiału	Materiał przeznaczony do rozdrabniania jest wilgotny i miękki	Aby głębiej wsunąć przeznaczony do rozdrabniania materiał do narzędzia ogrodowego, należy skorzystać z popychacza
Narzędzie ogrodowe jest zablokowane	Materiał przeznaczony do rozdrabniania jest wilgotny i miękki / do maszyny włożono zbyt dużą ilość miękkiego materiału	Usunąć zablokowany materiał (należy zawsze stosować rękawice ogrodowe) Wcisnąć przycisk biegu wstecznego (zob. „Bieg wsteczny”, Strona 100)
Gałęzie znajdujące się w pojemniku na odpadki nie zostały całkowicie rozdrobnione	Należy podregulować płytę dociskową	(zob. „Regulacja płyty dociskowej (zob. rys. H)”, Strona 101)
Narzędzie ogrodowe wydaje sygnał dźwiękowy, a silnik nie zaczyna pracować	Płyta dociskowa jest niewłaściwie ustawiona	Wcisnąć przycisk nastawczy (10), włożyć klucz imbusowy(16) ((5 mm – nie wchodzi w zakres dostawy) do szczeliny w główce śruby, i obracając w kierunku przeciwnym do ruchu wskazówek zegara zwolnić śrubę nastawczą, a wraz z nią płytę dociskową (zob. rys. I). Po usunięciu blokady, konieczna jest ponowna regulacja płyty dociskowej (zob. „Regulacja płyty dociskowej (zob. rys. H)”, Strona 101)

Konserwacja i serwis

Konserwacja i pielęgnacja

- ▶ **Uwaga! Przed przystąpieniem do czynności konserwacyjnych lub czyszczenia, należy wyłączyć produkt wyłącznikiem, a następnie wyjąć przewód z gniazda. Pomyślnie dotyczy również przypadków, gdy przewód zasilający jest przecięty, uszkodzony lub splątany.**
- ▶ **Podczas pracy z narzędziem ogrodowym, a także podczas prac konserwacyjnych i pielęgnacyjnych przy narzędziu, należy zawsze nosić rękawice ochronne.**

Należy regularnie kontrolować narzędzie ogrodowe pod kątem oczywistych usterek, takich jak poluzowane lub uszkodzone noże, luźne elementy mocujące, zużyte lub uszkodzone części.

Kontrolować, czy osłony urządzenia i zabezpieczenia są w pełni sprawne i właściwie zamontowane. Przed rozpoczęciem pracy z urządzeniem należy przeprowadzić wszelkie konieczne konserwacje i naprawy.

Jeśli mimo starannych metod produkcji i kontroli narzędzie ogrodowe uległoby awarii, naprawę powinien przeprowadzić autoryzowany serwis narzędzi ogrodowych firmy Bosch.

Regulacja płyty dociskowej (zob. rys. J)

- ▶ **Uwaga! Przed przystąpieniem do czynności konserwacyjnych lub czyszczenia, należy wyłączyć produkt wyłącznikiem, a następnie wyjąć przewód z gniazda. Pomyślnie dotyczy również przypadków, gdy przewód zasilający jest przecięty, uszkodzony lub splątany.**
- ▶ **Podczas pracy z narzędziem ogrodowym, a także podczas prac konserwacyjnych i pielęgnacyjnych przy narzędziu, należy zawsze nosić rękawice ochronne.**

W przypadku normalnego, zgodnego z przeznaczeniem użytkowania i odpowiedniej regulacji walca nożowego (15) i płyty dociskowej (14), zapewnione jest wieloletnie niezawodne użytkowanie tych elementów.

Demontażu, czyszczenia lub wymiany płyty dociskowej (14) należy dokonywać w następujący sposób:

1. Usunąć śrubę płyty dociskowej, jak ukazano na rysunku.
2. Podważyć płytę dociskową (14) za pomocą śrubokręta i wyjąć.

Montażu dokonuje się postępując w odwrotnej kolejności. Przy czym płytę dociskową (14) należy wyregulować (zob. „Regulacja płyty dociskowej (zob. rys. H)”, Strona 101).

Po zakończeniu użytkowania/Przechowywanie

Nie wolno używać do czyszczenia rozdrabniarek myjek wysokociśnieniowych; nie wolno ich też myć pod bieżącą wodą. Oczyszczyć dokładnie zewnętrzne elementy narzędzia ogrodowego za pomocą miękkiej szczotki i ściereczki. Nie wolno używać wody, rozpuszczalników ani środków nabłyszczających. Usunąć starannie trawę oraz inne zanieczyszczenia, w szczególności z otworów wentylacyjnych (3).

Urządzenie wolno przechowywać tylko w suchym miejscu. Nie wolno umieszczać żadnych przedmiotów na narzędziu ogrodowym.

Przewód można przechowywać wraz z rozdrabniarką (tylko UK), w sposób ukazany na rysunku. (zob. rys. K).

Rozdrabniarkę można przechowywać w sposób ukazany na rysunku B, po zdemontowaniu leja załadawczego (zob. również (zob. „Montaż leja załadawczego (zob. rys. E – F)”, Strona 100).

Obsluha klienta oraz doradztwo dotyczące użytkowania

Ze wszystkimi pytaniami, dotyczącymi naprawy i konserwacji nabytego produktu oraz dostępu do części zamiennych, prosimy zwracać się do punktów obsługi klienta. Rysunki techniczne oraz informacje o częściach zamiennych można znaleźć pod adresem: **www.bosch-pt.com**

Nasz zespół doradztwa dotyczącego użytkowania odpowie na wszystkie pytania związane z produktami firmy Bosch oraz ich osprzętem.

Przy wszystkich zgłoszeniach oraz zamówieniach części zamiennych konieczne jest podanie 10-cyfrowego numeru katalogowego, znajdującego się na tabliczce znamionowej produktu.

Polska

Robert Bosch Sp. z o.o.

Serwis Elektronarzędzi

Ul. Jutrzenki 102/104

02-230 Warszawa

Na www.serwisbosch.com znajdują Państwo wszystkie szczegółowe informacje dotyczące usług serwisowych online.

Tel.: 22 7154450

Faks: 22 7154440

E-Mail: bsc@pl.bosch.com

www.bosch-pt.pl

Pozostałe adresy serwisów znajdują się na stronie:

www.bosch-pt.com/serviceaddresses

Utylizacja odpadów

Produkty, osprzęt i opakowanie należy oddać do powtórnego przetworzenia zgodnego z obowiązującymi przepisami w zakresie ochrony środowiska.



Nie wolno wyrzucać produktów do odpadów z gospodarstwa domowego!

Tylko dla krajów UE:

Zgodnie z dyrektywą Parlamentu Europejskiego i Rady 2012/19/UE w sprawie zużytego sprzętu elektrycznego i elektronicznego oraz jej transpozycją do prawa krajowego, niezdatne do użytku elektronarzędzia należy zbierać osobno i doprowadzić do ponownego przetworzenia zgodnie z obowiązującymi przepisami ochrony środowiska.

W przypadku nieprawidłowej utylizacji zużyty sprzęt elektryczny i elektroniczny może mieć szkodliwe skutki dla środowiska i zdrowia ludzkiego, wynikające z potencjalnej obecności substancji niebezpiecznych.

Čeština

Bezpečnostní upozornění

Výstraha! Pročtěte si pozorně následující pokyny.

Seznamte se s obslužnými prvky a řádným používáním

výrobku. Uchovejte si prosím pečlivě návod k použití pro pozdější potřebu.

Vysvětlivky obrázkových symbolů na zahradním nářadí



Všeobecné upozornění na nebezpečí.



Pročtěte si návod k použití.



Než budete demontovat díly zahradního nářadí, zahradní nářadí vypněte a vytáhněte síťovou zástrčku ze zásuvky. Pokud se kabel během práce poškodí nebo přetne, nedotýkejte se jej, ale ihned vytáhněte síťovou zástrčku ze zásuvky. Nářadí nikdy neprovozuje s poškozeným síťovým kabelem.



Noste ochranné rukavice, pevnou obuv a dlouhé kalhoty.



Nebezpečí na základě otáčejícího se nože. Zatímco zahradní nářadí běží, nedávejte ruce ani nohy do otvoru.



Dbejte na to, aby nebyly v blízkosti stojící osoby zraněny odletujícími cizími tělesy.



Varování: Pokud výrobek pracuje, udržujte vůči němu bezpečný odstup.



Než se dotknete dílů zahradního nářadí, počkejte, až se všechny zcela dostanou do stavu klidu.



Noste ochranu sluchu a ochranné brýle.



Výrobek nepoužívejte v dešti ani je dešti nevystavujte.



Nestůjte na sběrném boxu.

Obsluha

- **Během provozu nesahejte do plicního trychtýře. Zahradní nářadí po vypnutí ještě několik sekund dobíhá.**

- ▶ Nikdy nedovolte dětem nebo osobám, jež nejsou obeznámeny s těmito pokyny, výrobek používat. Národní předpisy možná vymezují věk obsluhy. Pokud výrobek nepoužíváte, uschovávejte jej mimo dosah dětí.
- ▶ Tento výrobek není určen k tomu, aby jej používaly osoby (včetně dětí) s omezenými fyzickými, smyslovými nebo duševními schopnostmi nebo s nedostatkem zkušeností a / nebo vědomostí, ledaže budou kvůli své bezpečnosti pod dohledem kompetentní osoby nebo od ní obdržely pokyny, jak výrobek používat. Děti by měly být pod dohledem, aby bylo zajištěno, že si s výrobkem nehrají.
- ▶ Před zapnutím se musí zahradní nářadí podle přiloženého návodu smontovat.
- ▶ Pro zvýšení bezpečnosti používejte proudový chránič FI (RCD) s vybavovacím proudem maximálně 30 mA. Před každým použitím proudový chránič FI přezkoušejte.
- ▶ Používejte pouze prodlužovací kabely schválené pro venkovní použití s ochranou proti stříkající vodě.
- ▶ Nedotýkejte se zástrčky a zásuvky mokřima rukama.
- ▶ Připojovací síťový kabel nebo prodlužovací kabel nepřejíždějte, nepřiskřípněte nebo jím neškubejte, poněvadž jinak by se mohl poškodit. Kabel chraňte před horkem, olejem a ostrými hranami.
- ▶ Během provozu se nesmějí v okruhu 3 m zdržovat žádné další osoby ani zvířata. Obsluha je v pracovním prostoru zodpovědná vůči třetím stranám.
- ▶ Firma Bosch může zajistit bezvadnou funkci zahradního nářadí jen tehdy, pokud se bude používat výhradně originální příslušenství.
- ▶ Seznamte se s návodem k provozu dřívě, než se pokusíte se zahradním nářadím pracovat.
- ▶ Nenoste žádný široký oděv, visící provázky nebo kravaty.
- ▶ Zahradní nářadí provozujte na volném prostranství (např. nikoli příliš blízko stěny nebo jiných pevně stojících předmětů) s pevným, rovným podkladem.
- ▶ Zahradní nářadí neprovozujte na dlážděném nebo šterkovém podkladu. Vyhazovaný materiál může způsobit zranění.
- ▶ Před uvedením do provozu zkontrolujte pevné usazení všech šroubů, matic a dalších spojovacích prvků a zkontrolujte správné umístění ochranných zařízení a clon. Poškozené nebo nečitelné varovné a upozorňovací štítky nahraďte.
- ▶ Před startem zajistěte, aby byl plnicí trychtýř prázdný.
- ▶ Udržujte obličejem a tělem odstup vůči plnicímu trychtýři.
- ▶ Zabraňte, aby se Vaše ruce nebo jiné části Vašeho těla či oděvu dostaly do plnicího trychtýře nebo vyhadzovacího otvoru, nebo se dostaly blízko pohyblivých dílů.
- ▶ Starejte se neustále o stabilní rovnováhu a bezpečný postoj. Nepředklánějte se příliš daleko. Nestůjte během plnění výš, než je pata zahradního nářadí.
- ▶ Když pracujete se zahradním nářadím, udržujte odstup vůči vyhadzovací zóně.
- ▶ Když zavádíte materiál do zahradního nářadí, dbejte nanejvýš pečlivě na to, aby neobsahoval žádné kovové díly, kameny, láhve, dózy či další cizí tělesa.

Když řezací mechanismus zasáhne cizí těleso, zahradní nářadí vytváří neobvyklý hluk nebo začne vibrovat, zahradní nářadí ihned vypněte, aby se řezací mechanismus zastavil. Vytáhněte zástrčku ze zásuvky a postupujte následovně:

- Prohlédněte škody.
- Všechny poškozené díly vyměňte nebo je opravte.
- Zkontrolujte, zda díly nejsou volné a příp. je utáhněte.
- ▶ Nepokoušejte se zahradní nářadí opravovat, ledaže máte nezbytné vzdělání.
- ▶ Dbejte na to, aby se zpracovávaný materiál nehromadil ve vyhazovací zóně; to brání transportu a může to vést ke zpětnému rázu v plnicím trychtýři.
- ▶ Pokud se zahradní nářadí ucpe, vypněte jej a počkejte, až se řezací mechanismus zastaví. Dříve než zahradní nářadí zbavíte řezanky, vytáhněte zástrčku ze zásuvky.
- ▶ Zkontrolujte, zda jsou kryty s ochranné přípravy nepoškozené a správně namontované. Před použitím proveďte případně nutnou údržbu a opravy.
- ▶ Nepokoušejte se změnit nastavení počtu otáček motoru. Pokud vyvstane problém, informujte zákaznickou službu Bosch.
- ▶ Větrací otvory udržujte prosté zbytků či jiných nánosů, aby se zamezilo poškození motoru nebo možnému požáru.
- ▶ Nikdy nezvedejte resp. nenoste zahradní nářadí s běžícím motorem.
- ▶ Vždy, když opouštíte pracovní prostor, zahradní nářadí vypněte, počkejte, až se řezací mechanismus zastaví a vytáhněte síťovou zástrčku.
- ▶ Zahradní nářadí během provozu nenaklánějte.
- ▶ Zahradní nářadí nevystavujte dešti. Zahradní nářadí uskládějte pouze na suchém místě.
- ▶ Používáte-li agregát, pak takový, který je vybavený automatickou regulací napětí, aby se zamezilo poškozením způsobeným přepětím.

Údržba a uskladnění





- ▶ Pokud bude dáno zahradní nářadí kvůli servisní práci, kontrole, uskladnění nebo výměně příslušenství mimo provoz, vypněte je, vytáhněte zástrčku ze zásuvky a nechte zahradní nářadí vychladnout. Před každou prohlídkou či seřízením atd. zajistěte, aby byly všechny pohyblivé díly v klidu.
- ▶ O zahradní nářadí pečujte a udržujte je čisté.
- ▶ Zahradní nářadí kontrolujte a opotřebené nebo poškozené díly pro jistotu nahraďte.
- ▶ Zajistěte, aby výměněné díly pocházely od firmy Bosch.
- ▶ Pokud se použije prodlužovací kabel, nesmí být slabší než na zahradním nářadí namontovaný síťový kabel.
- ▶ Pravidelně kontrolujte poškození nebo známky stárnutí napájecích vedení a prodlužovacího kabelu. Zahradní nářadí nepoužívejte, pokud jsou kabely poškozené.
- ▶ Při nastavování řezacího mechanismu myslte na to, že sice je proud motoru vynuceným rozpojením

přerušený a motor nelze zapnout, ale že se přesto řezací mechanismus pohne, pokud se rukou zatočí motorem.

- ▶ V žádném případě se nepokoušejte vynucené rozpojení vnější silou spustit.

Symbyly

Následující symbyly mají význam pro čtení a pochopení návodu k obsluze. Zapamatujte si symbyly a jejich význam. Správná interpretace symbylů Vám pomůže výrobek lépe a bezpečněji používat.

Symbol	Význam
	Směr pohybu
	Směr reakce
	Zapnuto
	Vypnuto
	Příslušenství/náhradní díly

Popis výrobku a specifikací



Přečtěte si všechna bezpečnostní upozornění a pokyny. Nedodržování bezpečnostních upozornění a pokynů může mít za následek úraz elektrickým proudem, požár a / nebo těžká poranění.

Dbejte prosím vyobrazení v zadní části návodu k použití.

Určené použití

Zahradní nářadí je určeno ke kompostovatelnému drcení vláknitých a dřevitých odpadů z domácích a kutilských zahrad.

Sběrný box je určený k zachycení drceného materiálu a k uložení a uskladnění plnicího trychtýře a pýchovače.

Sběrný box by se neměl používat pro jiné účely.

Obsah dodávky (viz obrázek D)

Vyjměte zařízení opatrně z obalu a zkontrolujte, zda jsou následující díly kompletní:

- Drtič
- Plnicí trychtýř
- Pýchovač
- Sběrný box
- Návod k provozu
- Síťová zástrčka**

Pokud díly chybí nebo jsou poškozeny, obraťte se prosím na svého obchodníka.

Zahradní nářadí váží ve zcela smontovaném stavu přibližně **30,5 - 31,3 kg**. Podle potřeby si pro vyjmutí zahradního nářadí z obalu přivězte pomoc.

****specifická podle země**

Zobrazené komponenty (viz obrázky A-L)

Číslování zobrazených komponent se vztahuje na vyobrazení výrobku na grafických stranách.

- (1) Podvozek
- (2) Síťová zástrčka^{a)}
- (3) Větrací otvory
- (4) Zelené tlačítko
- (5) Červené tlačítko „Stop“
- (6) Tlačítko zpětného chodu
- (7) Pýchovač
- (8) Plnicí trychtýř
- (9) Zajišťovací knoflík
- (10) Seřizovací knoflík
- (11) Sběrný box
- (12) Kryt řezacího mechanismu
- (13) LED ukazatel (AXT 23 TC/25 TC/2550 TC)
- (14) Přítlačná deska
- (15) Řezací systém
- (16) Klíč na vnitřní šestihrany^{b)}

a) **specifické podle země**

b) **Zobrazené nebo popsání příslušenství nepatří k standardnímu obsahu dodávky. Kompletní příslušenství naleznete v našem programu příslušenství.**

Technická data

Tichý drtič		AXT 22 D	AXT 25 D	AXT 23 TC	AXT 25 TC	AXT 2550 TC
Objednací číslo		3 600 H03 0..	3 600 H03 1..	3 600 H03 2..	3 600 H03 3..	3 600 H03 3..
Příkon, S 6 (40/60 s) ^{A)}	W	2200	2500	2300	2500	2500
Příkon, S 1	W	2000	2300	2100	2300	2300
Rychlost řezací hlavy	min ⁻¹	40	40	40	40	40
Řezací systém		Frézovací válec	Frézovací válec	Turbine-Cut	Turbine-Cut	Turbine-Cut
Max. průměr větve ^{B)}	mm	38	40	42	45	45
Sběrný box	l	53	53	53	53	53

Tichý drtič		AXT 22 D	AXT 25 D	AXT 23 TC	AXT 25 TC	AXT 2550 TC
Hmotnost podle EPTA-Procedure 01:2014	kg	31,3	31,3	30,5	30,5	30,5
Třída ochrany		⊕ / I	⊕ / I	⊕ / I	⊕ / I	⊕ / I

A) Druh provozu S 6 (40 %) značí zátěžový profil, který předpokládá 40 s zatížení a 60 s běhu naprázdno. Pro praktické nasazení je přípustný trvalý provoz.

B) Podle charakteru drčeného materiálu.

Spínací jevy způsobují krátkodobé poklesy napětí. Při nepříznivých podmínkách sítě se může vyskytovat omezení jiných zařízení. Při impedanci sítě menší než 0,36 ohmů se žádná rušení neočekávají. Ve sporném případě se prosím obraťte na Vašeho dodavatele elektrické energie.

Informace o hluku a vibracích

	3 600 H03 0..	3 600 H03 2..	
	3 600 H03 1..	3 600 H03 3..	
Hodnoty emise hluku zjištěny podle EN 50434			
Hodnocená hladina hluku A stroje činí typicky:			
- Hladina akustického tlaku	dB(A)	81	82
- Hladina akustického výkonu	dB(A)	89	90
- Nepřesnost K	dB	= 3,0	= 2,0

Uvedená(é) celková(é) hodnota(y) vibrací a uvedená(é) hodnota(y) emise hluku byly naměřeny podle normované zkušební metody a mohou se použít pro srovnání elektronářadí s jiným.

Uvedená(é) celková(é) hodnota(y) vibrací a uvedená(é) hodnota(y) emise hluku se mohou použít i pro předběžný odhad zátěže.

Emise vibrací a hluku se mohou během reálného používání elektronářadí odchylovat od uváděných hodnot v závislosti na způsobu, jakým se elektronářadí používá, zejména, jaký druh obrobku se opracovává; a - kvůli nezbytnosti pevně stanovit bezpečnostní opatření pro ochranu obsluhy, jež se zakládají na odhadu zatížení vibracemi během skutečných podmínek používání (přitom je třeba zohlednit všechny části pracovního cyklu, např. časy, v kterých je elektronářadí vypnuté a takové, v kterých je sice zapnuté, ale běží bez zatížení).

Montáž

Pro Vaši bezpečnost

- ▶ **Výstraha! Před údržbou a čištěním elektronářadí vždy vypněte a vytáhněte síťovou zástrčku ze zásuvky. Totéž platí, pokud je elektrický kabel poškozený, nařiznutý nebo zamotaný.**

Dbejte síťového napětí: Napětí zdroje proudu musí souhlasit s údaji na typovém štítku zahradního nářadí. Zahradní nářadí označené 230 V lze provozovat i na 220 V/240 V.

Elektrický okruh musí být jističen minimálně takto:

AXT 22 D/25 D/23 TC/25 TC/2500 TC = 13 A

Prodlužovací kabel s příliš malým průřezem vodičů způsobuje zřetelné snížení výkonnosti zahradního nářadí. U kabelů do délky 25 m je zapotřebí průřez vodičů minimálně

3 x 1,5 mm², u kabelů přes 25 m délky musí činit průřez vodičů minimálně 2,5 mm².



POZOR: Prodlužovací kabely nevyhovující předpisu mohou být nebezpečné.

Prodlužovací kabel, zástrčka a spojka musejí být vodotěsné a v provedení přípustném pro použití venku. Kabelové spoje (síťové zástrčky a zásuvky) by měly být suché a neměly by ležet na zemi.

Pro zvýšení bezpečnosti používejte proudový chránič FI (RCD) s vybavovacím proudem maximálně 30 mA. Tento proudový chránič FI by měl být před každým použitím přezkoušen

Je-li připojovací kabel poškozený, smí jej opravit pouze v autorizovaném servisu Bosch.

Používejte pouze prodlužovací kabely, kabely, vedení a kabelové bubny, jež vyhovují normám EN 61242/IEC 61242 nebo IEC 60884-2-7 a jsou typu H05VV-F nebo H05RN-F. Při použití kabelových bubnů musejí být tyto odvinuté.

Vybalení.

Vyjměte zahradní nářadí z obalu.

Montáž plnicího trychtýře (viz obrázky E - F)

- 1 Vyklopte kryt řezacího mechanismu (12) dozadu.
- 2 Plnicí trychtýř (8) zavěste do zahradního nářadí a následně kryt řezacího mechanismu (12) uvolněte.
- 3 Zatlačte plnicí trychtýř (8) dolů a otáčejte červený zajišťovací knoflík (9) až na doraz ve směru hodinových ručiček, aby se plnicí trychtýř (8) zaaretoval; k tomu je zapotřebí ca. 5 celých otáček zajišťovacího knoflíku (9).

Provoz

Uvedení do provozu (viz obrázek G)

- ▶ **Zahradní nářadí vždy postavte na pevný, vodorovný podklad. Zahradní nářadí během provozu nenaklánějte ani jím nepohybujte.**
- ▶ **Motor po vypnutí dobíhá!**

Kořenové baly zbavte zeminy. Cizí tělesa jako kameny, sklo, kovy, textilie a umělé hmoty se nesmějí dostat do plicního trychtýře (8). Jinak se může poškodit řezací válec (15). Plicní trychtýř (8) musí být prázdný.

Zapnutí

Stiskněte zelené tlačítko (4).

Vypnutí

Stiskněte červené tlačítko Stop (5).

Pro ochranu mechaniky nemůžete zahradní nářadí po dobu 2 s znovu nastartovat.

Ochrana proti znovurozběhu

Zahradní nářadí se po výpadku sítě vypne. Při aktivování zdroje energie se zahradní nářadí nemůže automaticky znovu zapnout.

Zpětný chod

Pro obrácení směru otáčení stiskněte a podržte tlačítko zpětného chodu (6).

Řezací válec (15) běží opačně a tím uvolní zablokovaný materiál.

Ochrana proti přetížení

Příliš vysoké zatížení (např. zablokování řezacího válce (15)) vede po několika sekundách k zastavení zahradního nářadí, je slyšet pípavý tón.

Stiskněte červené tlačítko Stop, aby se chyba zrušila. Poté zahradní nářadí nastartujte v opačném směru.

Aby se zablokovaný řezací mechanismus uvolnil, stiskněte a podržte tlačítko zpětného chodu (6).

Uvedete-li zahradní nářadí do provozu ve stejném směru, nelze jej nastartovat a pípá.

Nelze-li zablokování odstranit, musí se přítlačná deska (14) oddálit od řezacího mechanismu.

Seřizovacím knoflíkem (10) se při tom musí nepatrně otočit proti směru hodinových ručiček, až je „zablokovaný“ materiál volný. Přítlačná deska (14) poté vyžaduje seřízení (viz „Seřízení přítlačné desky (viz obrázek H)“, Stránka 108).

Silné ucpání

Pokud nelze zpětným chodem nebo seřízením přítlačné desky ucpání odstranit, pak **zastavte** stroj a vytáhněte zástrčku ze zásuvky.

Otáčejte zajišťovací knoflík proti směru hodinových ručiček, zatáhněte kryt řezacího mechanismu dozadu a odklopte plicní trychtýř. Nadzvedněte kryt řezacího mechanismu a

opatrně odstraňte všechny zbytky z řezacího systému. Noste ochranné rukavice a u ostrých břitů řezacího systému buďte opatrní.

Pracovní pokyny

- ▶ **Během používání zahradního nářadí vždy noste ochranné brýle, ochranu sluchu a ochranné rukavice.**
- ▶ **Před použitím vždy zkontrolujte správnou montáž sběrného boxu a plicního trychtýře.**

Zahradní nářadí je vybaveno senzory. Pokud nejsou sběrný box (11) a plicní trychtýř (8) ve správné poloze, zahradní nářadí se nenastartuje a ozve se signální tón (u **AXT 23 TC/25 TC/2550 TC** navíc zablikají 2 LED (13)).

Stiskněte červené tlačítko Stop, aby se chyba zrušila.

Zaveďte materiál k drčení. Zasouvání materiál je automaticky vtahován řezacím válcem (15).

- ▶ **Ze zahradního nářadí vyčnívající delší materiál k drčení může při vtahování švihát jako prut; proto udržujte dostatečný bezpečnostní odstup!**

Vždy zavádějte jen tolik materiálu, aby se plicní trychtýř (8) neucpal.

Povadlý, vlhký a už více dní uložený zahradní odpad drťte střídavě s větvemi. To zabrání ucpávání řezacího válce (15).

Měkký odpad bez pevné konzistence, jako např. odpad z kuchyně, nedrťte, nýbrž jej přímo kompostujte.

Dbejte na to, aby mohl drčený materiál volně padat z odpadové šachty – nebezpečí zacpání!

Větrací otvory (3) nesmějí být zakryty rozdrčeným materiálem.

Zabraňte zablokování v odpadové šachtě, poněvadž to může vést ke zpětnému rázu drčeného materiálu v plicním trychtýři (8).

Upozornění k drčení

Podle druhu, stáří a vysušení dřeva je možné větve více nebo méně obtížně drtit.

Optimálních výsledků docílíte, pokud budete drtit čerstvé větve krátce po odříznutí.

Měkký zahradní odpad by se měl drtit po malých dávkách, především pokud je drčený materiál mokrá. Zablkování lze zamezit díky periodickému drčení větví.

Seřízení přítlačné desky (viz obrázek H)

Přítlačná deska (14) je z výrobního závodu nastavena a nepotřebuje před prvním uvedením do provozu žádné seřízení.

Seřízení přítlačné desky (14) je nutné na základě opotřebení (např. pokud rozdrčený materiál jako jsou větve souvisle visí ve tvaru řetězu a není dokonale rozdrčený).

Otáčejte při motoru běžícím v dopředném směru (zelené tlačítko (4)) seřizovacím knoflíkem (10) v malých krocích ve směru hodinových ručiček, až je slyšet lehký hluk obrušování (řezací válec (15) drě o přítlačnou desku (14) ve správné vzdálenosti, přičemž z vyhovovacího otvoru vypadávají jednotlivé malé hliníkové špony).

Kontrolujte to tím, že se díváte po šponách ve sběrném boxu (11).

Seřizujte jen tak dalece, jak je zapotřebí, poněvadž jinak by byla přítlačná deska (14) vystavena zbytečnému opotřebení.

Hledání závad

Následující tabulka ukazuje příznaky závad a jak můžete učinit nápravu, pokud Váš stroj někdy nepracuje dobře. Pokud s ní nemůžete problém lokalizovat a odstranit, obraťte se na Váš servis.

Výstraha! Před údržbou nebo čištěním výrobek vypněte a vytáhněte síťovou zástrčku. Totéž platí, pokud se elektrický kabel poškodí, nařízne nebo zamotá.

Příznak	Možná příčina	Odstranění
Zahradní nářadí neběží	Sběrný box není správně namontovaný	Sběrný box namontujte správně
	Plnicí trychtýř není správně namontovaný	Plnicí trychtýř namontujte správně
	Vadná zásuvka	Použijte jinou zásuvku
	Poškozený prodlužovací kabel	Kabel zkontrolujte a vyměňte, je-li poškozený
	Zahradní nářadí je přehřáté	Počkejte než se zahradní nářadí ochladí
	Vypnula pojistka	Pojistku vyměňte
Ozývá se signální tón (u AXT 23 TC/25 TC/2550 TC blikají navíc dvě LED) a zahradní nářadí se nenastartuje	Sběrný box/plnicí trychtýř nejsou správně namontovány	Zajistěte, aby byl sběrný box správně umístěný Zajistěte, aby byl plnicí trychtýř správně umístěný a byl otáčením červeného zajišťovacího knoflíku ve směru hodinových ručiček pevně sevřený
Zahradní nářadí třikrát periodicky zapípá a nenastartuje. (u AXT 23 TC/25 TC/2550 TC blikají navíc dvě LED)	Elektronická řídicí jednotka je přehřátá	Stiskněte tlačítko Stop. Počkejte až stroj vychladne. Stroj na 2 sekundy zapípá a přepínač přejde na Standby.
Jedna LED bliká (u AXT 23 TC/25 TC/2550 TC)	Žádná příčina; blikání LED je správné; zahradní nářadí je připojené na zdroj proudu a připravené k provozu	
Zahradní nářadí pípá v intervalech a nestartuje, chybu nelze stiskem tlačítka STOP odstranit (u AXT 23 TC/25 TC/2550 TC navíc blikají dvě LED)	Podpěťová ochrana	Zahradní nářadí znovu nastartujte. Zkontrolujte prodlužovací kabel, zda odpovídá požadavkům (nízká kvalita prodlužovacího kabelu může způsobit závadu) Pokud používáte agregát, zkontrolujte, zda běží správně.
Zahradní nářadí nepřetržitě pípá po dobu 10 sekund a nestartuje, chybu nelze stiskem tlačítka STOP odstranit (u AXT 23 TC/25 TC/2550 TC navíc blikají dvě LED)	Elektronická řídicí jednotka je vadná	Obraťte se na autorizovaný zákaznický servis Bosch
Zahradní nářadí má potíže se zachycením materiálu	Drcený materiál je mokrá a měkký	Použijte pýchovač pro posun drceného materiálu do zahradního nářadí
Zahradní nářadí je zablokované	Drcený materiál je mokrá a měkký / do stroje bylo najednou vloženo příliš mnoho měkkého zeleného materiálu	Odstraňte zablokovaný drcený materiál (noste vždy zahradní rukavice) Stiskněte tlačítko reverzace (viz „Zpětný chod“, Stránka 108)

Příznak	Možná příčina	Odstranění
Větve ve sběrném boxu nejsou zcela nasekané	Je třeba seřídít přítlačnou desku	(viz „Seřízení přítlačné desky (viz obrázek H)“, Stránka 108)
Zahradní nářadí pípá a motor nestartuje	Nesprávně nastavená přítlačná deska	Stiskněte seřizovací knoflík (10) , zastrčte klíč na vnitřní šestihrany (16) (5 mm – není v obsahu dodávky) do zahlobení v hlavě šroubu a otáčením proti směru hodinových ručiček povolte seřizovací šroub a tím přítlačnou desku (viz obrázek I) Po odstranění zablokování seřídte přítlačnou desku (viz „Seřízení přítlačné desky (viz obrázek H)“, Stránka 108)

Údržba a servis

Údržba a čištění

- ▶ **Výstraha! Před údržbou nebo čištěním výrobek vypněte a vytáhněte síťovou zástrčku. Totéž platí, pokud se elektrický kabel poškodí, nařízne nebo zamotá.**
- ▶ **Když chcete pracovat s drtičem nebo provádět práce eištiní ei údržby, vždy noste ochranné rukavice.**

Zahradní nářadí pravidelně kontrolujte kvůli zjevným závadám jako uvolněné nebo poškozené nože, uvolněné spoje a opotřebované nebo poškozené díly.

Zkontrolujte, zda jsou kryty a ochranné přípravky nepoškozené a správně namontované. Před použitím proveďte případně nutnou údržbu a opravy.

Pokud i přes pečlivou výrobu a zkoušky dojde u zahradního nářadí někdy k výpadku, nechte provést opravu v autorizovaném servisu pro zahradní nářadí Bosch.

Vymontování přítlačné desky (viz obrázek J)

- ▶ **Výstraha! Před údržbou nebo čištěním výrobek vypněte a vytáhněte síťovou zástrčku. Totéž platí, pokud se elektrický kabel poškodí, nařízne nebo zamotá.**
- ▶ **Když chcete pracovat s drtičem nebo provádět práce eištiní ei údržby, vždy noste ochranné rukavice.**

Při normálním používání a seřizování podle pokynů mají řezací válec **(15)** a přítlačná deska **(14)** životnost několik let. Kvůli vymontování, čištění nebo výměně přítlačné desky **(14)** postupujte následovně:

- 1 Zcela odstraňte, jak je zobrazeno na obrázku, šroub přítlačné desky.
- 2 Pomocí šroubováku vypáčeje přítlačnou desku **(14)**. Smontování se provádí v opačném pořadí. Přičemž přítlačná deska **(14)** se poté musí seřídít (viz „Seřízení přítlačné desky (viz obrázek H)“, Stránka 108).

Po pracovním procesu/uskladnění

Drtič se nesmí čistit vysokotlakým čističem nebo tekoucí vodou.

Zevnějšek zahradního nářadí důkladně očistěte měkkým kartáčem a hadříkem. Nepoužívejte vodu ani rozpouštědla či

lešticí prostředky. Odstraňte veškerou ulepělou trávu a nánosy, zejména z větracích otvorů **(3)**.

Zahradní nářadí skladujte na suchém místě. Na zahradní nářadí nedávejte žádné další předměty.

Kabel lze, jak je zobrazeno, uložit na drtiči (pouze UK). (viz obrázek K).

Drtič lze, podle obrázku **B**, po demontáži plnicího trychtýře uložit (viz „Montáž plnicího trychtýře (viz obrázky E – F)“, Stránka 107).

Zákaznická služba a poradenství ohledně použití

Zákaznická služba zodpoví vaše dotazy k opravě a údržbě vašeho výrobku a též k náhradním dílům. Rozkladové výkresy a informace o náhradních dílech najdete také na:

www.bosch-pt.com

V případě dotazů k našim výrobkům a příslušenství vám ochotně pomůže poradenský tým Bosch.

V případě veškerých otázek a objednávek náhradních dílů bezpodmínečně uveďte 10místné věcné číslo podle typového štítku výrobku.

Czech Republic

Robert Bosch odbytová s.r.o.

Bosch Service Center PT

K Vápence 1621/16

692 01 Mikulov

Na www.bosch-pt.cz si můžete objednat opravu Vašeho stroje nebo náhradní díly online.

Tel.: +420 519 305700

Fax: +420 519 305705

E-Mail: servis.naradi@cz.bosch.com

www.bosch-pt.cz

Další adresy servisů najdete na:

www.bosch-pt.com/serviceaddresses

Likvidace

Výrobky, příslušenství a obaly mají být dodány k opětovnému zhodnocení nepoškozujícím životní prostředí.



Nevyhazujte výrobky do domovního odpadu!

Pouze pro země EU:

Podle evropské směrnice 2012/19/EU o odpadních elektrických a elektronických zařízeních a její realizace v národních zákonech se již nepoužitelné elektronářadí musí shromažďovat odděleně od ostatního odpadu a odevzdat k ekologické recyklaci.

Při nesprávné likvidaci mohou odpadní elektrická a elektronická zařízení kvůli případnému obsahu nebezpečných látek poškodit životní prostředí a lidské zdraví.



Skôr ako sa budete dotýkať týchto dielov počkajte, kým sa všetky časti záhradného náradia úplne nezastavili.



Používajte chrániče sluchu a ochranné okuliare.



Nepoužívajte tento výrobok v daždi, ani ho vplyvom dažďa nevystavujte.



Nestojte na zbernej nádobe.

Slovenčina

Bezpečnostné pokyny

Pozor! Starostlivo si prečítajte pokyny uvedené v nasledujúcom texte. Dôkladne sa oboznámte s obslužnými prvkami a so správnym používaním tohto výrobku. **Návod na používanie si láskavo starostlivo uschovajte na neskoršie používanie.**

Vysvetlenia symbolov na záhradníckom náradí



Všeobecné upozornenie na nebezpečenstvo



Prečítajte si Návod na používanie.



Skôr než začnete demontovať diely záhradného náradia, vypnite záhradné náradie a vytiahnite sieťovú zástrčku zo zásuvky. Keď sa počas práce poškodí alebo roztrhne kábel, nedotýkajte sa ho, ale okamžite vytiahnite sieťovú zástrčku zo zásuvky. Nikdy neprevádzkujte zariadenie s poškodeným sieťovým káblom.



Noste pri práci ochranné rukavice, pevnú obuv a dlhé nohavice.



Nebezpečenstvo spôsobené rotujúcim rezacím nožom. Počas chodu náradia nedávajte do otvoru ruky ani nohy.



Dávajte pozor na to, aby sa osoby stojace v blízkosti neporanili odletujúcimi cudzími telieskami.



Upozornenie: Keď sa s výrobkom pracuje, zachovávajúce od neho bezpečný odstup.

Obsluha a ovládanie

- ▶ **Nesiahajte počas prevádzky do plniaceho lievika. Po vypnutí záhradné náradie ešte niekoľko sekúnd dobieha.**
- ▶ Nikdy nedovoľte používať toto záhradnícke náradie deťom ani žiadnym iným osobám, ktoré nie sú dôkladne oboznámené s jeho používaním. Národné predpisy môžu prípadne obmedzovať vek používateľa. Keď výrobok nepoužívate, uschovávajú ho tak, aby nebol dosiahnuteľný pre deti.
- ▶ Tento výrobok nie je určený na používanie pre osoby s obmedzenými psychickými, sensorickými a duševnými schopnosťami (ani na používanie pre deti) ani pre ľudí s obmedzenými skúsenosťami a/alebo s nedostatočnými vedomosťami, s výnimkou prípadu, že na nich dohliada kvôli ich bezpečnosti kompetentná osoba, alebo ak dostanú od takejto osoby presné pokyny, ako majú výrobok používať. Dávajte pozor na deti, aby ste vylúčili možnosť, že sa budú s týmto náradím hrať.
- ▶ Pred zapnutím musíte záhradné náradie zmontovať podľa priloženého návodu.
- ▶ Použite na zvýšenie bezpečnosti prúdový chránič FI (RCD) s maximálnym chybovým prúdom 30 mA. Pred každým použitím skontrolujte prúdový chránič FI.
- ▶ Používajte iba také predlžovacie káble, ktoré sú schválené do exteriéru a chránené pred striekajúcou vodou.
- ▶ Nechytajte zástrčku ani zásuvky mokrými rukami.
- ▶ Neprechádzajte po prírodnej šnúre ani po predlžovacej šnúre motorovým vozidlom, nestláčajte ich nadmieru, ani ich neťahajte, pretože by sa mohli poškodiť. Chráňte sieťovú šnúru pred horúčavou, olejom a ostrými hranami.
- ▶ Počas používania náradia sa nesmú zdržiavať v okruhu 3 metre žiadne iné osoby ani zvieratá. Obsluhujúca osoba je vo svojom pracovnom okruhu zodpovedná za tretie osoby.
- ▶ Spoločnosť Bosch môže prisľúbiť bezchybnú funkčnosť záhradného náradia iba vtedy, ak budete používať výlučne iba originálne príslušenstvo.
- ▶ Skôr než sa pokúsíte pracovať so záhradným náradím sa oboznámte s týmto návodom na použitie.
- ▶ Nenoste voľný odev, visiace šnúrkové alebo kravaty.

- ▶ Prevádzkujte záhradné náradie vo voľnom priestranstve (napr. nie príliš blízko steny alebo pevne stojacich predmetov) na pevnom a rovnom podklade.
- ▶ Nepoužívajte záhradné náradie na dláždenom alebo štrkovom podklade. Vyhadzovaný materiál môže spôsobiť poranenia.
- ▶ Pred uvedením do prevádzky skontrolujte pevnosť všetkých skrutiek, matic a iných upevňovacích prvkov, ako aj správne umiestnenie ochranných zariadení a krytov. Poškodené alebo nečitateľné výstražné štítky a štítky s upozorneniami nahradte novými.
- ▶ Pred spustením náradia sa uistite, že je plniaci lievik prázdny.
- ▶ Majte tvár a telo vždy v dostatočnej vzdialenosti od plniaceho lievika.
- ▶ Venujte pozornosť tomu, aby sa do blízkosti plniaceho lievika, vyhadzovacieho otvoru alebo pohybujúcich sa častí nedostali vaše ruky alebo iné časti vášho tela, či vášho odevu.
- ▶ Vždy sa postarajte o stabilnú rovnováhu a bezpečný postoj. Nenahýňajte sa príliš ďaleko dopredu. Počas plnenia nestojte vyššie ako päťka náradia.
- ▶ Keď pracujete so záhradným náradím, udržiavajte si odstup od zóny vyhadzovania.
- ▶ Keď budete do záhradného náradia zavádzať materiál, dávajte mimoriadny pozor na to, aby neobsahoval kovové časti, kamene, fľaše, plechovky alebo iné cudzie telesá.

Keď narazí rezací mechanizmus na cudzie teleso, náradie vydáva nezvyčajné zvuky alebo začne vibrovať, okamžite vypnite záhradné náradie, aby ste zastavili rezací mechanizmus. Vytiahnite zástrčku zo zásuvky a potom postupujte nasledovným spôsobom:

- Obhliadnite škodu.
- Vymeňte všetky poškodené diely, alebo ich opravte.
- Skontrolujte, či nie sú uvoľnené diely a poprípade ich utiahnite.
- ▶ Nepokúšajte sa o opravu záhradného náradia, iba ak máte potrebné vzdelanie.
- ▶ Dávajte pozor na to, aby sa spracovávaný materiál nezhrmažďoval vo vyhadzovacej zóne; zabraňuje to jeho postupu, čo môže v plniacom lieviku spôsobiť spätný ráz.
- ▶ Keď sa záhradné náradie upchá, vypnite ho a počkajte, kým sa úplne zastaví rezací mechanizmus. Skôr ako začnete uvoľňovať z náradia posekaný materiál, vytiahnite zástrčku zo zásuvky.
- ▶ Skontrolujte, či sú nepoškodené kryty a ochranné prvky a či sú správne namontované. Pred použitím vykonajte prípadne potrebnú údržbu alebo opravu.
- ▶ Nepokúšajte sa o zmenu nastavenia otáčok motora. Ak vznikne nejaký problém, kontaktujte autorizovanú servisnú opravovňu ručného elektrického náradia Bosch.
- ▶ Udržiavajte vetracie štrbiny voľné (bez zvyškov alebo iných usadenín), aby ste zabránili poškodeniu motora alebo prípadnému požiaru.
- ▶ Záhradnícke náradie nikdy nezdvíhajte ani neprenášajte vtedy, keď je motor v chode.





- ▶ Vypnite záhradné náradie, počkajte do úplného zastavenia rezacieho mechanizmu a vždy pri opustení pracovného priestoru vytiahnite zo zásuvky sieťovú zástrčku.
- ▶ Záhradné náradie počas práce nenakláňajte.
- ▶ Nevystavujte záhradné náradie dažďu. Náradie uschováajte len na suchom mieste.
- ▶ Použite odvádzač prepätia, potom jeden s automatickou reguláciou napätia, aby ste zabránili škodám spôsobeným prepätím.

Údržba a skladovanie

- ▶ Keď odstavíte záhradné náradie kvôli servisným prácam, kontrole, uskladneniu alebo výmene príslušenstva, tak ho vypnite, vytiahnite zástrčku zo zásuvky a nechajte záhradné náradie vychladnúť. Pred každou kontrolou náradia alebo jeho nastavovaním sa postarajte o to, aby všetky pohyblivé súčiastky náradia stáli.
- ▶ Udržiavajte záhradné náradie v čistom stave a venujte mu starostlivosť.
- ▶ Skontrolujte záhradné náradie a pre istotu vymeňte opotrebované alebo poškodené diely za nové.
- ▶ Postarajte sa o to, aby boli použité originálne náhradné súčiastky značky Bosch.
- ▶ Ak použijete predĺžovací kábel, nesmie byť slabší ako sieťový kábel namontovaný na záhradnom náradí.
- ▶ Pravidelne kontrolujte napájacie vedenia a predĺžovací kábel, či nie sú poškodené alebo nevykazujú známky starnutia. Keď je prírodná šnúra poškodená, náradie nepoužívajte.
- ▶ Myslite pri nastavovaní rezacieho mechanizmu na to, že prúd prúdi do motora je núteným vypnutím prerušený a motor nemôžete zapnúť, avšak rezací mechanizmus sa môže napriek tomu pohybovať, keď motor otáča rukou.
- ▶ V žiadnom prípade sa nepokúšajte nútené vypnutie vyradiť z činnosti.

Symboly

Nasledujúce symboly sú pre čítanie a pochopenie tohto Návodu na používanie veľmi dôležité. Dobré si tieto symboly a ich významy zapamätajte. Správna interpretácia týchto symbolov Vám bude pomáhať prístroj lepšie a bezpečnejšie používať.

Symbol	Význam
	Smer pohybu
	Smer reakcie
	Zapnutie
	Vypnutie
	Príslušenstvo/náhradné súčiastky

Opis produktu a výkonu



Prečítajte si všetky bezpečnostné pokyny a upozornenia. Nedostatočné dodržiavanie bezpečnostných predpisov a pokynov môže mať za následok zásah elektrickým prúdom, požiar, alebo spôsobiť vážne poranenia.

Preštudujte si aj obrázky v zadnej časti tohto návodu na používanie.

Používanie podľa určenia

Toto záhradné náradie je určené na drvenie vláknitých a drevených odpadov zo záhrad pri dome alebo záhradkárskych osád za účelom kompostovania.

Zberná nádoba je určená na zbieranie rozdrveného materiálu a na zbieranie, ako aj uskladnenie plniaceho lievika a zasúvača.

Zbernú nádobu by ste nemali používať na iné účely.

Rozsah dodávky (pozri obrázok D)

Vyberte zariadenie opatrne z obalu a skontrolujte, či sú nasledujúce diely kompletne:

- Drvič
- Plniaci lievik
- Zasúvač
- Zberná nádoba
- Návod na použitie
- Sieťová zástrčka**

Ak diely chýbajú, alebo sú poškodené, obráťte sa, prosím, na vášho predajcu.

Záhradné náradie váži v kompletne zmontovanom stave približne **30,5 – 31,3** kg. V prípade potreby si na vytiahnutie záhradného náradia z obalu privolajte pomoc.

**špecifická pre danú krajinu

Vyobrazené komponenty (pozri obrázky A–L)

Číslovanie jednotlivých vyobrazených komponentov sa vzťahuje na zobrazenie produktu na grafických stranách tohto Návodu na používanie.

- (1) Pojazdny rám
- (2) Sieťová zástrčka^{a)}
- (3) Vetracie štrbiny
- (4) Zelené tlačidlo
- (5) Červené tlačidlo „Stop“
- (6) Tlačidlo spätného chodu
- (7) Zasúvač
- (8) Plniaci lievik
- (9) Aretačný gombík
- (10) Nastavovací gombík
- (11) Zberná nádoba
- (12) Kryt rezacieho mechanizmu
- (13) Ukazovatele LED (AXT 23 TC/25 TC/2550 TC)
- (14) Prítláčna doska
- (15) Rezací systém
- (16) Inbusový kľúč^{b)}

a) podľa špecifických predpisov príslušnej krajiny

b) Vyobrazené alebo opísané príslušenstvo nepatrí do štandardného rozsahu dodávky. Kompletné príslušenstvo nájdete v našom sortimente príslušenstva.

Technické údaje

Tichý drvič		AXT 22 D	AXT 25 D	AXT 23 TC	AXT 25 TC	AXT 2550 TC
Číslo predmetu		3 600 H03 0..	3 600 H03 1..	3 600 H03 2..	3 600 H03 3..	3 600 H03 3..
Príkon, S 6 (40/60 s) ^{A)}	W	2200	2500	2300	2500	2500
Príkon, S 1	W	2000	2300	2100	2300	2300
Rýchlosť rezacej hlavy	min ⁻¹	40	40	40	40	40
Rezací systém		Frézovací valec	Frézovací valec	Turbine-Cut	Turbine-Cut	Turbine-Cut
Max. priemer konárov ^{B)}	mm	38	40	42	45	45
Zberná nádoba	l	53	53	53	53	53
Hmotnosť podľa EPTA-Procedure 01:2014	kg	31,3	31,3	30,5	30,5	30,5
Trieda ochrany		⊕/I	⊕/I	⊕/I	⊕/I	⊕/I

A) Prevádzkový režim S 6 (40 %) označuje profil zaťaženia, ktorý zvláda 40 s záťažou a 60 s chodu naprázdno. Pre praktické použitie je prípustná trvalá prevádzka.

B) V závislosti od vlastností drveného materiálu.

Procesy zapínania spôsobujú krátkodobé poklesy napätia. Za nepriaznivých okolností v elektrickej sieti sa to môže negatívne odraziť na činnosti iných spotrebičov. Ak je impedancia siete menšia ako **0,36** Ohm, netreba sa obávať výskytu porúch. V prípade pochybností sa láskavo obráťte na svojho dodávateľa elektrického prúdu.

Informácia o hlučnosti/vibráciách

		3 600 H03 0..	3 600 H03 2..
		3 600 H03 1..	3 600 H03 3..
Hodnoty emisií hľuku zisťované podľa normy EN 50434			
Vyhodnotená hodnota hladiny hľuku A tohto náradia je typicky:			
- Hladina akustického tlaku	dB(A)	81	82
- Hladina akustického výkonu	dB(A)	89	90
- Nepresnosť merania K	dB	= 3,0	= 2,0

Uvedené celkové hodnoty emisií vibrácií a namerané hodnoty emisií hľuku boli zisťované testami podľa normy a možno ich použiť aj na porovnanie elektrického náradia s iným.

Uvedené celkové hodnoty vibrácií a uvedené hodnoty emisií hľuku môžu slúžiť aj na predbežný odhad zaťaženia náradia.

Hodnoty emisií vibrácií a emisií hľuku počas skutočného popuzívania náradia sa môžu od uvedených hodnôt odlišovať podľa toho, akým spôsobom sa náradie používa, aký druh obrobka sa používa - aby sa zaručili bezpečnostné opatrenia v prospech obsluhy, ktoré sa vzťahujú na konkrétne použitie náradia (tu treba zohľadniť aj všetky časti pracovného cyklu, napríklad doby, počas ktorých je náradie vypnuté a takisto doby, keď je sice zapnuté, ale beží bez zaťaženia).

Montáž

Pre Vašu bezpečnosť

- **Pozor! Predtým, ako začnete ručné elektrické náradie nastavovať alebo ho čistiť, náradie vypnite a vytiahnite zástrčku sieťovej šnúry zo zásuvky. To isté platí v prípade, ak je poškodená, narezaná alebo zauzlená sieťová šnúra.**

Venujte pozornosť sieťovému napätiu: Napätie zdroja prúdu sa musí zhodovať s údajmi na výrobnom štítku záhradného náradia. Prístroje označené pre napätie 230 V sa smú používať aj s napätím 220 V/240 V.

Príslušný elektrický obvod musí byť istený minimálne nasledovne:

AXT 22 D/25 D/23 TC/25 TC/2500 TC = 13 A

Predlžovací kábel s príliš malým prierezom vodičov spôsobí podstatné zníženie výkonnosti záhradného náradia. Pri kábloch s dĺžkou do 25 m je potrebný minimálny prierez vodičov 3 x 1,5 mm² a pri kábloch s dĺžkou nad 25 m musí byť prierez vodičov minimálne 2,5 mm².



UPOZORNENIE: Nevhodné predlžovacie šnúry, ktoré nezodpovedajú predpisom, môžu byť nebezpečné. Predlžovacia šnúra, zástrčka a

spojka musia byť na používanie vo vonkajšom prostredí vyrobené vo vodotesnom vyhotovení, ktoré je schválené na používanie vo vonkajšom prostredí.

Káblkové spojky (sieťové zástrčky a zásuvky) musia byť suché a nesmú ležať na zemi.

Na zvýšenie bezpečnosti odporúčame používať ochranný spínač pri poruchových prúdoch (FI) s maximálnym chy-

bovým prúdom 30 mA. Tento ochranný spínač pri poruchových prúdoch (FI) treba pred každým použitím prekontrolovať

Keď je prírodná šnúra poškodená, smie sa zveriť do opravy len autorizovanému servisnému stredisku Bosch.

Používajte len predlžovacie šnúry a káblové bubny, ktoré zodpovedajú norme EN 61242/IEC 61242 alebo IEC 60884-2-7 a sú typu H05VVV-F alebo H05RN-F.

Pri použití káblových bubnov musíte z nich káble úplne odvinúť.

Vybalenie.

Vyberte záhradné náradie z obalu.

Montáž plniaceho lievika (pozri obrázky E - F)

- 1 Vyklopte kryt rezacieho mechanizmu (12) dozadu.
- 2 Zaveďte plniaci lievik (8) do záhradného náradia a následne pusťte kryt rezacieho mechanizmu (12).
- 4 Potlačte plniaci lievik (8) nadol a otáčajte červeným aretačným gombíkom (9) v smere otáčania hodinových ručičiek až po doraz, aby ste zaistili plniaci lievik (8); k tomu treba cca 5 úplných otočení aretačným gombíkom (9).

Prevádzka

Uvedenie do prevádzky (pozri obrázky G)

- **Postavte záhradné náradie vždy na pevný a vodorovný podklad. Záhradné náradie počas práce nenakláňajte ani s ním nehýbte.**

- **Po vypnutí motor ešte dobieha!**

Odstráňte z koreňov zeminu. Do plniaceho lievika sa nesmú dostať kamene, sklo, kovy, textilie ani umelé hmoty (8).

V opačnom prípade sa môže poškodiť rezací valec (15).

Plniaci lievik (8) musí byť prázdny.

Zapnutie

Stlačte zelené tlačidlo (4).

Vypnutie

Stlačte červené tlačidlo „Stop“ (5).

Na ochranu mechaniky môžete záhradné náradie znovu spustiť až po 2 s.

Ochrana pred opätovným spustením

Po výpadku napájania zo siete sa záhradné náradie vypne. Pri opätovnej aktivácii napájania energiou sa záhradné náradie nemôže automaticky opätovne zapnúť.

Spätný chod

Stlačte tlačidlo spätného chodu (6) a podržte ho stlačené, aby ste obrátili smer otáčania.

Rezací valec (15) sa otáča v opačnom smere a uvoľní tak zaseknutý materiál.

Ochrana proti preťaženiu

Príliš vysoké zaťaženie (napr. zablokovanie rezacieho valca (15)) spôsobí po niekoľkých sekundách odstavenie záhradného náradia a zaznie pípanie.

Stlačte červené tlačidlo „Stop“, aby ste vymazali chybu. Potom spustíte záhradnícke náradie v opačnom smere.

Stlačte tlačidlo spätného chodu (6) a podržte ho stlačené, aby ste uvoľnili zablokovaný rezací mechanizmus.

Ak uvediete záhradné náradie v rovnakom smere do prevádzky, nedá sa spustiť a začne pípať.

Ak nedokážete zablokovanie odstrániť, musíte z rezacieho mechanizmu odstrániť prítláčnú dosku (14).

K tomu musíte nastavovacím gombíkom (10) mierne otáčať proti smeru otáčania hodinových ručičiek, kým sa neuvolní „zablokovaný“ materiál. Následne musíte prítláčnú dosku (14) znovu nastaviť (pozri „Dodatočné nastavenie prítláčnej dosky (pozri obrázok H)“, Stránka 115).

Silné upchatie

Ak spätným chodom alebo nastavením prítláčnej dosky nedokážete odstrániť upchatie, **zastavte** stroj a vytiahnite zástrčku zo zásuvky.

Otočte červený aretačný gombík proti smeru otáčania hodinových ručičiek, potiahnite kryt rezacieho mechanizmu dozadu a odoberte plniaci lievik. Nadvihnite kryt rezacieho mechanizmu a **opatrne** odstráňte zvyšky z rezacieho systému. Noste ochranné rukavice a buďte pri ostrých čepeliach rezacieho systému opatrný/-á.

Pracovné pokyny

- ▶ **Vždy noste počas používania záhradného náradia ochranné okuliare, ochranu sluchu a ochranné rukavice.**
- ▶ **Vždy pred použitím skontrolujte správnu montáž zbernej nádoby a plniaceho lievika.**

Vyhľadávanie chýb

V nasledujúcej tabuľke sú uvedené symptómy porúch a spôsob ich odstránenia pre prípad, keby Vaše náradie niekedy nepracovalo spoľahlivo. Ak pomocou nej nebudete vedieť lokalizovať poruchu, obráťte sa na svoju autorizovanú servisnú opravovňu Bosch.

Toto záhradné náradie je vybavené snímačmi. Keď nie sú zberná nádoba (11) a plniaci lievik (8) správne umiestnené, záhradné náradie sa nespustí a zaznie signalizačný tón (pri **AXT 23 TC/25 TC/2550 TC** blikajú dodatočne 2 LED (13)).

Stlačte červené tlačidlo „Stop“, aby ste vymazali chybu.

Privádzajte materiál na drvenie. Rezací valec (15) samostatne vŕhaje privádzaný materiál.

▶ **Zo záhradného náradia vyčistenú, dlhší materiál na drvenie môže pri vŕhovaní švihať; dodržiavajte preto dostatočný bezpečnostný odstup!**

Privádzajte vždy iba toľko materiálu, aby ste neupchali plniaci lievik (8).

Drvte zvädnuté, vlhké a už niekoľko dní odložené záhradné odpady striedavo s konármi. Zabráni to zanášanju rezacieho valca (15).

Nedrvte žiadne mäkké odpady bez pevnej konzistencie, ako napr. kuchynské odpady, ale rovno ich kompostujte.

Dbajte na to, aby mohol drvený materiál voľne padať do vyhadzovacej šachty – nebezpečenstvo spätného hromadenia! Drvený materiál nesmie zakrývať vetracie štrbiny (3).

Vyvarujte sa zablokovaniu vyhadzovacej šachty, pretože to môže spôsobiť spätný ráz drveného materiálu v plniacom lieviku (8).

Upozornenia, oznámenia a pokyny týkajúce sa drvenia

V závislosti od druhu, veku a suchosti dreva sa konáre viacmenej ťažko drvčia.

Optimálne výsledky dosiahnete vtedy, keď budete drviť čerstvé konáre krátko po odrezaní.

Mäkké záhradné odpady by ste mali drviť v malých množstvách, predovšetkým keď je drvený materiál mokry. Zablokovaniu môžete zamedziť opakovaným drvením konárov.

Dodatočné nastavenie prítláčnej dosky (pozri obrázok H)

Prítláčna doska (14) je nastavená od výroby a pred prvým uvedením do prevádzky ju nemusíte nastavovať.

Dodatočné nastavenie prítláčnej dosky (14) je nutné na základe opotrebovania (napr. ak drvíte materiál, akým sú do seba zamotané konáre, ktoré nie sú bezchybne drvené).

Otáčajte pri chode motora smerom dopredu (zelené tlačidlo (4)) nastavovacím gombíkom (10) v malých krokoch

v smere otáčania hodinových ručičiek, kým nebudete počuť slabý zvuk obrusovania (rezací valec (15) obrúsi prítláčnú platňu (14) na správny odstup, pričom budú z vyhadzovacieho otvoru vypadávať malé hliníkové triesky).

Skontrolujte to hľadaním triesok v zbernej nádobe (11).

Dostavujte iba toľko, koľko je potrebné, pretože inak by bola prítláčna doska (14) vystavená zbytočnému opotrebovaniu.

Pozor! Predtým, ako začnete robiť údržbu alebo záhradnícke náradie čistiť, vypnite ho a vytiahnite zástrčku prívodnej šnúry zo zásuvky. To isté platí v prípade, ak je poškodená, narezaná alebo zauzlená prívodná šnúra.

Príznak	Možná príčina	Odstránenie príčiny
Záhradné náradie nebeží	Zberná nádoba nie je správne namontovaná	Namontujte zbernú nádobu správne
	Plniaci lievik nie je správne namontovaný	Namontujte plniaci lievik správne
	Poškodená zásuvka	Použite inú zásuvku
	Predlžovacia šnúra je poškodená	Skontrolovať prívodnú šnúru a v prípade, že je poškodená, ju vymeniť
	Záhradné náradie je prehriate	Počkajte, kým záhradné náradie vychladne
Zareagovala poisťka	Vymeňte poisťku	
Zaznieva signalizačný tón (pri AXT 23 TC/25 TC/2550 TC blikajú dodatočne dve LED) a záhradné náradie sa nespúšťa	Nesprávne namontovaná zberná nádoba/nesprávne namontovaný plniaci lievik	Uistite sa, že je zberná nádoba správne umiestnená Uistite sa, že je správne umiestnený plniaci lievik a zaistený otáčaním červeného aretačného gombíka v smere otáčania hodinových ručičiek
Záhradné náradie trikrát periodicky pípa a nespustí sa. (pri AXT 23 TC/25 TC/2550 TC blikajú dodatočne dve LED)	Elektronická riadiaca jednotka je prehriata	Stlačte tlačidlo Stop. Počkajte, kým stroj nevychladne. Stroj pípa 2 sekundy a spínač sa prepne na stand-by.
Bliká jedna LED (pri AXT 23 TC/25 TC/2550 TC)	Žiadna; blikanie LED je správne; záhradné náradie je pripojené na elektrické napájanie a pripravené na prevádzku	
Záhradné náradie pípa v intervaloch a nespúšťa sa – chybu nie je možné odstrániť stlačením tlačidla STOP (pri AXT 23 TC/25 TC/2550 TC blikajú dodatočne dve LED)	Podnapäťová ochrana	Nanovo spustite záhradnícke náradie. Skontrolujte predlžovací kábel, či zodpovedá požiadavkám (nízka kvalita predlžovacieho kábla môže spôsobiť chyby) Ak používate odvádzač prepätia, skontrolujte, či správne funguje.
Záhradné náradie pípa kontinuálne 10 sekúnd a nespúšťa sa – chybu nie je možné odstrániť stlačením tlačidla STOP (pri AXT 23 TC/25 TC/2550 TC blikajú dodatočne dve LED)	Elektronická riadiaca jednotka je chybná	Obráťte sa na autorizovaný servis pre zákazníkov spoločnosti Bosch
Záhradné náradie má problémy s uchytením materiálu	Drvený materiál je mokrý a mäkký	Použite na zasúvanie drveného materiálu do záhradného náradia zasúvač
Záhradné náradie je zablokováné	Materiál na drvenie je mokrý a mäkký/do stroja ste dali príliš veľa mäkkého zeleného materiálu naraz	Odstráňte zablokováný drvený materiál (vždy noste záhradné rukavice) Stlačte tlačidlo spätného chodu (pozri „Spätný chod“, Stránka 115)
Konáre v zbernej nádobe nie sú úplne rozdružené	Musíte dodatočne nastaviť prítlačnú dosku	(pozri „Dodatočné nastavenie prítlačnej dosky (pozri obrázok H)“, Stránka 115)

Príznak	Možná príčina	Odstránenie príčiny
Záhradné náradie pípa a motor sa nespúšťa	Nesprávne nastavená prítláčna doska	Zatlačte nastavovací gombík (10), zastrčte inbusový kľúč (16) (5 mm – nie je obsiahnutý v rozsahu dodávky) do vyhlbenia hlavy skrutky a uvoľnite nastavovaciu skrutku otáčaním proti smeru otáčania hodinových ručičiek a tým aj prítláčnu dosku (pozri obrázok I)
		Po odstránení zablokovania dodatočne nastavte prítláčnu dosku (pozri „Dodatočné nastavenie prítláčnej dosky (pozri obrázok H)“, Stránka 115)

Údržba a servis

Údržba a čistenie

- **Pozor! Predtým, ako začnete robiť údržbu alebo záhradnícke náradie čistiť, vypnite ho a vyťahnite zástrčku prívodnej šnúry zo zásuvky. To isté platí v prípade, ak je poškodená, narezaná alebo zauzlená prívodná šnúra.**
- **Keď pracujete s drvičom alebo vykonávate prácu údržby/čistenie, tak vždy noste ochranné rukavice.**

Pravidelne kontrolujte záhradné náradie, či nevykazuje očívidné nedostatky, ako uvoľnené alebo poškodené nože, uvoľnené spoje a opotrebované alebo poškodené diely.

Skontrolujte, či sú nepoškodené a správne namontované kryty a ochranné zariadenia. Vykonajte pred použitím popri prípade nutné práce údržby a opravy.

Ak by záhradné náradie napriek starostlivým výrobným a kontrolným metódam niekedy zlyhalo, nechajte opravu vykonať v autorizovanom servisnom stredisku pre záhradné náradie Bosch.

Demontáž prítláčnej dosky (pozri obrázok J)

- **Pozor! Predtým, ako začnete robiť údržbu alebo záhradnícke náradie čistiť, vypnite ho a vyťahnite zástrčku prívodnej šnúry zo zásuvky. To isté platí v prípade, ak je poškodená, narezaná alebo zauzlená prívodná šnúra.**
- **Keď pracujete s drvičom alebo vykonávate prácu údržby/čistenie, tak vždy noste ochranné rukavice.**

Pri normálnom používaní s dodatočným nastavením podľa pokynov, majú rezací valec (15) a prítláčna doska (14) niekoľkoročnú životnosť.

Postupujte za účelom demontáže, čistenia alebo výmeny prítláčnej dosky (14) nasledovne:

- 1 Úplne odstráňte skrutku prítláčnej dosky tak, ako to je znázornené na obrázku.
- 2 Nadvihnite a vyťahnite prítláčnu dosku (14) pomocou skrutkovača.

Montáž prebieha v opačnom poradí. Pričom musíte prítláčnu dosku (14) následne dodatočne nastaviť (pozri „Dodatočné nastavenie prítláčnej dosky (pozri obrázok H)“, Stránka 115).

Po ukončení práce/uskladnenie

Drvič nesmiete čistiť vysokotlakovými čističmi ani pod tečúcou vodou.

Dôkladne vyčistite vonkajšok záhradného náradia mäkkou kefou a utierkou. Nepoužívajte pritom vodu ani rozpúšťadlá alebo leštiaci prostriedok. Odstráňte všetku prílepenú trávu a usadeniny, predovšetkým z vetracích štrbin (3).

Skladujte záhradné náradie na suchom mieste. Neukladajte na záhradné náradie žiadne iné predmety.

Kábel môžete uchovávať na drviči tak, ako to je znázornené (iba UK). (pozri obrázok K).

Po demontáži plniaceho lievika môžete drvič skladovať tak, ako na obrázku B (pozri „Montáž plniaceho lievika (pozri obrázky E – F)“, Stránka 114).

Zákaznícka služba a poradenstvo ohľadom použitia

Servisné stredisko Vám odpovie na otázky týkajúce sa opravy a údržby Vášho produktu ako aj náhradných dielov. Rozkladové výkresy a informácie o náhradných dieloch nájdete tiež na: www.bosch-pt.com

V prípade otázok týkajúcich sa našich výrobkov a príslušenstva Vám ochotne pomôže poradenský tím Bosch.

V prípade akýchkoľvek otázok a objednávok náhradných dielov uvádzajte bezpodmienečne 10-miestne vecné číslo uvedené na typovom štítku výrobku.

Slovakia

Na www.bosch-pt.sk si môžete objednať opravu vášho stroja alebo náhradné diely online.

Tel.: +421 2 48 703 800

Fax: +421 2 48 703 801

E-Mail: servis.naradia@sk.bosch.com

www.bosch-pt.sk

Ďalšie adresy servisov nájdete na:

www.bosch-pt.com/serviceaddresses

Likvidácia

Výrobky, príslušenstvo a obaly treba dať na recykláciu zodpovedajúcu ochrane životného prostredia.



Neodhadzujte náradie do komunálneho odpadu!

Len pre krajiny EÚ:

Podľa európskej smernice 2012/19/EÚ o odpade z elektrických a elektronických zariadení a podľa jej transpozície do národného práva sa musí už nepoužiteľné elektrické náradie zbierať separovane a odovzdať na ekologickú recykláciu. Pri nesprávnej likvidácii môžu mať staré elektrické a elektronické zariadenia kvôli novej prítomnosti nebezpečných látok škodlivý vplyv na životné prostredie a ľudské zdravie.

Magyar**Biztonsági előírások**

Figyelem! Gondosan olvassa el a következő utasításokat. Ismerkedjen meg a kezelőelemekkel és a termék előírás-szerű használatával. A használati utasítást biztos helyen őrizze meg a későbbi használathoz.

A kerti kiségen található jelek és jelzések magyarzata

Általános tájékoztató a veszélyekről.



Gondosan olvassa el az Üzemeltetési útmutatót.



Mielőtt leszerelné a kerti kisép egyes részeit, kapcsolja ki a kerti kisépet és húzza ki a csatlakozó dugót a dugaszoló aljzatból. Ha a kábel munka közben megsérül, vagy véletlenül átvágják, ne érjen hozzá a kábelhez, hanem azonnal húzza ki a csatlakozó dugót a dugaszoló aljzatból. Ne üzemeltesse a készüléket, ha a hálózati kábel megrongálódott.



Viseljen mindig védőkesztyűt, stabil lábbelit és egy hosszú nadrágot.



A forgó vágókés veszélyes. Ne tegye a kezét vagy lábát a nyíláshoz, amíg a berendezés jár.



Ügyeljen arra, hogy a kirepített idegen anyagok ne okozhassanak a közelében álló személyeknél sérüléseket.



Figyelmeztetés: Munka közben tartson biztonságos távolságot a terméktől.



Várja meg, amíg a kerti kisép minden része teljesen leállt, mielőtt hozzáérne valamelyik alkatrészhez.



Viseljen zajtompító fülvédőt és védőszemüveget.



Ne használja a terméket esőben és ne tegye ki az eső hatásának.



Ne álljon rá a gyűjtőládára.

Kezelés

- ▶ **Üzem közben sohasé nyúljon bele a betöltő tölcserbe. A berendezés a kikapcsolás után néhány másodpercig még tovább működik.**
- ▶ Sohasé engedje meg gyerekeknek, vagy az ezen előírásokat nem ismerő személyeknek, hogy a terméket használják. Az Ön országában érvényes előírások lehet, hogy korlátozzák a kezelő korát. Ha a terméket nem használja, azt gyermekek számára nem elérhető helyen tárolja.
- ▶ Ez a termék nincs arra elirányozva, hogy azt olyan személyek (beleértve a gyerekeket) használják, akiknek a fizikai, érzékelési, vagy értelmi képességeik korlátozottak, vagy nincsenek meg a megfelelő tapasztalataik, illetve tudásuk, kivéve ha az ilyen személyekre a biztonságukért felelős más személy felügyel, vagy utasításokat ad arra, hogyan kell használni a terméket. A gyerekeket felügyelni kell, hogy garantálni lehessen, hogy a terméket ne játsszanak.
- ▶ A berendezést a bekapcsolás előtt a mellékelt útmutatónak megfelelően össze kell szerelni.
- ▶ A biztonság megnövelésére használjon egy legfeljebb 30 mA hibaáramú hibaáram-kapcsolót (RCD). Minden használat előtt ellenőrizze a hibaáram-kapcsolót.
- ▶ Csak a szabadban való használatra engedélyezett, fröccsenővíz ellen védett kivitelű hosszabbítót használjon.
- ▶ Ne fogja meg nedves kézzel a csatlakozó dugót és a dugaszolóaljzatot.
- ▶ Ne menjen keresztül járművel a hálózati csatlakozó vezetékén vagy a hosszabbító kábelén, ne préselje össze és ne húzza meg erősen azt, mert megrongálódhat. A kábelt óvja meg az éles peremektől, magas hőmérséklettől és olajtól.
- ▶ Üzem közben a berendezéstől mért 3 m sugarú körön belül a kezelőn kívül más személyek, illetve állatok nem tartózkodhatnak. A kezelő a munkaterületen más személyekért saját maga felelős.
- ▶ Bosch csak akkor tudja szavatolni a berendezés hibátlan működését, ha ahhoz kizárólag eredeti tartozékok kerülnek alkalmazásra.
- ▶ Ismerkedjen meg behatóan az Üzemeltetési Útmutatóval, mielőtt megpróbálna ezzel a berendezéssel dolgozni.
- ▶ Ne viseljen bő ruhát, lelógó zsinórokat vagy nyakkendőt.

- ▶ A berendezést csak egy olyan, szabad helyen (tehát nem egy falhoz, vagy más rögzített tárgyakhoz közel) üzemeltesse, ahol szilárd, egyenletes talaj van.
- ▶ Ne üzemeltesse a berendezést kikövezett vagy kavicsal kirakott alapon. A berendezésből kirepülő anyag sérüléseket okozhat.
- ▶ Ellenőrizze az üzembe helyezés valamennyi csavar, anya és egyéb rögzítőalkatrész szoros illeszkedését és a védőberendezések és árnyékolások helyes elhelyezését. A megrongálódott, vagy olvashatatlan figyelmeztető és tájékoztató táblákat cserélje ki.
- ▶ Gondoskodjon az elindítás előtt arról, hogy a betöltő tölcser szabad legyen.
- ▶ Tartsa távol az arcát és a testét a betöltő tölcseről.
- ▶ Akadályozza meg, hogy a keze vagy más testrésze, vagy ruhadarabja a betöltő tölcserbe vagy a kivetőnyílásba jusson, vagy mozgó alkatrészek közelébe kerüljön.
- ▶ Mindig ügyeljen arra, hogy megőrizze a stabil egyensúlyát és biztosan, szilárd alapon álljon. Ne hajoljon túlságosan előre. A betöltés alatt ne álljon magasabban, mint a berendezés lába.
- ▶ Tartson be megfelelő távolságot a kivető zóna felé, ha a kerti kisgéppel dolgozik.
- ▶ Különösen gondosan ügyeljen arra, hogy a berendezésbe betöltött anyag ne tartalmazzon fémes anyagokat, köveket, palackokat, konzervdobozokat vagy más idegen tárgyakat.

Ha a vágó mechanizmus valamilyen idegen anyagra talál, vagy a berendezés szokatlan zajokat kelt vagy rezgésbe jön, azonnal kapcsolja ki a berendezést, hogy ezzel leállítsa a vágó mechanizmust. Húzza ki a csatlakozó dugót a dugaszolóaljzatból és a következőképpen járjon el:

- Tekintse meg a rongálódásokat.
- Cserélje ki, vagy javítsa meg valamennyi megrongálódott alkatrészt.
- Ellenőrizze, hogy nem lazultak-e ki egyes alkatrészek, ezeket szükség esetén húzza meg szorosan.
- ▶ Ne próbálja meg a kerti kisgépet megjavítani, hacsak nincs meg ehhez a megfelelő képzettsége.
- ▶ Ügyeljen arra, hogy a már megmunkált anyag ne torlódjon össze a kivető zónában; ez akadályozza a feldolgozást és egy visszarúgáshoz a betöltő tölcserben.
- ▶ Ha a berendezés eldugult, kapcsolja ki és várja meg, amíg a vágó mechanizmus leáll. Húzza ki a csatlakozó dugót a dugaszolóaljzatból, mielőtt a berendezésből eltávolítaná az eldugulást okozó anyagot.
- ▶ Ellenőrizze, hogy a burkolatok és védőberendezések nincsenek-e megrongálódva és helyesen vannak-e felszerelve. A használat előtt hajtás végre a szükséges karbantartási és javítási munkákat.
- ▶ Ne próbálja meg megváltoztatni a motor beállított fordulatszámát. Ha problémák merülnek fel, értesítse a Bosch vevőszolgálatot.
- ▶ Tartsa szabadon a szellőzőnyílást a maradóktól és egyéb lerakódásoktól, hogy megelőzze a motor megrongálódását vagy tűz keletkezését.



- ▶ Sohase emelje fel és sohase vigye a kerti kisgépet működő motor mellett.
- ▶ Kapcsolja ki a berendezést, várja meg, amíg a vágó mechanizmus leáll és húzza ki a csatlakozó dugót, mielőtt elhagyná a munkaterületet.
- ▶ A berendezést üzem közben ne billentse meg.
- ▶ Ne tegye ki a berendezést az eső hatásának. A berendezést csak száraz helyen tárolja.
- ▶ Ha egy aggregátort használ, akkor csak automatikus feszültség szabályozással ellátottat használjon, hogy elkerülje azokat a rongálódásokat, amelyeket egy túlfeszültség okozhat.



Karbantartás és tárolás

- ▶ Ha a berendezést szervizmunkák, ellenőrzés, tárolás vagy a tartozékok kicserélése céljából üzemem kívül helyezi, kapcsolja ki a berendezést, húzza ki a csatlakozó dugót a dugaszolóaljzatból és várja meg, amíg a berendezés lehül. Minden egyes átvizsgálás vagy beállítás stb. előtt gondoskodjon arról, hogy minden mozgó alkatrész leálljon.
- ▶ Ápolja megfelelően és tartsa tisztán a berendezést.
- ▶ Vizsgálja felül a kerti kisgépet és a biztonság érdekében cserélje ki az elhasznált vagy megrongálódott alkatrészeket.
- ▶ Gondoskodjon arról, hogy a cserealkatrészként csak Bosch gyártmányú alkatrészeket használjanak.
- ▶ Ha egy hosszabbító kábelt használ, az nem lehet kisebb keresztmetszetű, mint a berendezésre szerelt hálózati tápvezeték.
- ▶ Rendszeresen ellenőrizze a hálózati, illetve hosszabbító kábelt, nem láthatók-e rajta megrongálódás vagy öregedés jelei. Ne használja a berendezést, ha a kábelek megrongálódtak.
- ▶ A vágó mechanizmus beállításakor vegye figyelembe, hogy a kényszerkikapcsolás következtében a motor áramellátása ugyan meg van szakítva, és a motort nem lehet bekapcsolni, de a vágó mechanizmus mégis mozgásba jön, ha a motort kézzel forgatják.
- ▶ Semmiképpen se próbálja meg üzemem kívül helyezni a kényszerkikapcsolást.

Jelképes ábrák

Az ezt követő jelmagyarázat a Használati útmutató elolvasásának és megértésének megkönnyítésére szolgál. Jegyezze meg ezeket a szimbólumokat és jelentésüket. A szimbólumok helyes interpretálása segítségére lehet a termék jobb és biztonságosabb használatában.

Jel	Magyarázat
	Mozgásirány
	A reakció iránya
	Bekapcsolás

Jel	Magyarázat
	Kikapcsolás
	Tartozékok/pótalkatrészek

A termék és teljesítmény leírása



Olvassa el az összes biztonsági figyelmeztést és előírást. A biztonsági előírások és utasítások betartásának elmulasztása áramütéshez, tűzhez és/vagy súlyos sérülésekhez vezethet.

Kérjük, vegye figyelembe a használati utasítás hátsó részében található ábrákat.

Rendeltetésszerű használat

A berendezés a ház körüli kertből származó szalmaszál és faanyagok komposztálására és felaprítására szolgál.

A gyűjtőláda a felaprított anyag tárolására és a betöltő tölcser és az utántöltő felvételére szolgál.

A gyűjtőládát nem szabad más célokra használni.

A szállítmány terjedelme (lásd az D ábrát)

Óvatosan vegye ki a berendezést a csomagolásból és ellenőrizze, hogy az alábbi alkatrészek teljes mértékben megvannak-e:

- Aprítógép
- Betöltő tölcser
- Utántöltő
- Gyűjtőláda
- Használati utasítás
- Hálózati csatlakozó dugó**

Műszaki adatok

Halk aprítógép		AXT 22 D	AXT 25 D	AXT 23 TC	AXT 25 TC	AXT 2550 TC
Rendelési szám		3 600 H03 0..	3 600 H03 1..	3 600 H03 2..	3 600 H03 3..	3 600 H03 3..
Teljesítményfelvétel, S 6 (40/60 s) ^{A)}	W	2200	2500	2300	2500	2500
Teljesítményfelvétel, S 1	W	2000	2300	2100	2300	2300
A vágófej sebessége	perc ⁻¹	40	40	40	40	40
Vágó rendszer		Maróhenger	Maróhenger	Turbine-Cut	Turbine-Cut	Turbine-Cut
Max. ágátmérő ^{B)}	mm	38	40	42	45	45
Gyűjtőláda	l	53	53	53	53	53
Súly a 01:2014 EPTA-eljárás szerint	kg	31,3	31,3	30,5	30,5	30,5
Érintésvédelmi osztály		⊕/I	⊕/I	⊕/I	⊕/I	⊕/I

A) Az S 6 (40 %) üzemmód egy olyan terhelési profil jelöl, amely 40 s terhelésből és 60 s üresjáratból áll. A gyakorlati alkalmazásnál a tartós üzem is meg van engedve.

B) Az aprításra előírt anyag tulajdonságaitól függően.

A bekapcsolási folyamatok rövid időtartamú feszültségcsökkenést okoznak. Hátrányos hálózati viszonyok esetén ez negatív hatással lehet más berendezések működésére. Ha a hálózati impedancia alacsonyabb, mint **0,36 Ohm**, nem kell zavarokra számítani. Ha kétségei vannak, forduljon az áramellátó vállalatához.

Ha valamelyik alkatrész hiányzik, vagy megrongálódott, forduljon ahhoz a kereskedőhöz, akinél a készüléket vásárolta. A kerti kisműködés teljesen összeszerelt állapotban körülbelül **30,5 – 31,3 kg**. A kerti kisműködésnek a csomagolásból való kivételéhez szükség esetén hívjon segítséget.

****országspecifikus**

Az ábrázolt komponensek (lásd a A–L ábrát)

A készülék ábrázolásra kerülő komponenseinek sorszámozása a terméknek az ábra-oldalakon található képre vonatkozik.

- (1) Alvázkeret
- (2) Hálózati csatlakozó dugó^{a)}
- (3) Szellőzőnyílás
- (4) Zöld gomb
- (5) Piros "Stopp"-gomb
- (6) Hátramenet-gomb
- (7) Utántöltő
- (8) Betöltő tölcser
- (9) Rögzítőgomb
- (10) Beállító gomb
- (11) Gyűjtőláda
- (12) Vágó mechanizmus fedél
- (13) LED-kijelző (AXT 23 TC/25 TC/2550 TC)
- (14) Nyomólemez
- (15) Vágórendszer
- (16)^{b)} belső hatlapos kulcs

a) az alkalmazási országtól függ

b) A képeken látható vagy a szövegben leírt tartozékok részben nem tartoznak a standard szállítmányhoz. Tartozék-programunkban valamennyi tartozék megtalálható.

Zaj és vibráció értékek

	3 600 H03 0..	3 600 H03 2..
	3 600 H03 1..	3 600 H03 3..

A zajkibocsátási értékek a **EN 50434** előírásainak megfelelően kerültek meghatározásra

A készülék A-értékelésű zajszintjének tipikus értékei:

– Hangnyomás-szint	dB(A)	81	82
– Hangteljesítmény-szint	dB(A)	89	90
– Bizonytalanság K	dB	= 3,0	= 2,0

Hogy a megadott rezgési összérték(ek) és a megadott zajkibocsátási érték(ek) egy szabványosított vizsgálati eljárással került(ek) mérésre és egy elektromos kéziszerszámnak egy másikkal való összehasonlítására használható(k).

Hogy a megadott rezgési összérték(ek) és a megadott zajkibocsátási érték(ek) a terhelés ideiglenes becslésére is használható(k).

Hogy a rezgés- és zajkibocsátás az elektromos kéziszerszám tényleges használata során az elektromos kéziszerszám használati módjától függően, és mindenek előtt attól függően, hogy milyen fajtájú munkadarab kerül megmunkálásra, eltérhet a megadott értékektől; és – hogy szükség esetén a kezelő védelmére megfelelő védőintézkedéseket kell fogantartítani, amelyek a tényleges használat során fellépő rezgési terhelés becslésén alapulnak (ebben az esetben az üzemi ciklus minden részét figyelembe kell venni, például azokat az időszakokat is, amikor az elektromos kéziszerszám ki van kapcsolva és azokat az időszakokat is, amikor az be van uylan kapcsolva, de terhelés nélkül működik).

Összeszerelés

Az Ön biztonságáért

- ▶ **Figyelem! A karbantartási vagy tisztítási munkák megkezdése előtt kapcsolja ki az elektromos kéziszerszámot és húzza ki a hálózati csatlakozó dugót a dugaszoló aljzatból. Ugyanez érvényes azokra az esetekre is, amikor a hálózati csatlakozó kábel megrongálódott, belevágta, vagy beakadt valamibe.**

Ügyeljen a hálózati feszültségre: Az áramforrás feszültségének meg kell egyeznie a berendezés típusábláján található adatokkal. A 230 V-os berendezéseket 220 V/240 V hálózati feszültségről is szabad üzemeltetni.

Az áramkörhöz legalább a következő biztosítékot kell használni:

AXT 22 D/25 D/23 TC/25 TC/2500 TC = 13 A

Egy kisebb vezetékkeresztmetszetű hosszabbító kábel lényegesen lecsökkenti a berendezés teljesítményét. A legfeljebb 25 m hosszú kábeleknél legalább 3 x 1,5 mm² vezeték keresztmetszetre van szükség, 25 m-nél hosszabb kábelek esetén legalább 2,5 mm² keresztmetszetű vezetéseket kell használni.



VIGYÁZAT: A nem előírászerű hosszabbító kábelek veszélyesek lehetnek. A hosszabbító kábeleknek, csatlakozó dugóknak és csatlakozá-

soknak vízhatlan, szabadtéri használatra engedélyezett kivitelűeknek kell lenniük.

A kábelösszekötöttéseket (a csatlakozó dugókat és a dugaszoló aljzatokat) szárazon kell tartani, és nem szabad közvetlenül a földre fektetni.

A biztonság megnövelésére használjon egy legfeljebb 30 mA hibaáramú hibaáram-kapcsolót. Ezt a hibaáram kapcsolót minden használat előtt ellenőrizni kell.

Ha a csatlakozó vezeték megrongálódott, azt csak egy Bosch márkaszervizzel szabad megjavíttatni.

Csak olyan hosszabbító kábeleket, kábeleket, vezetéseket és kábeldobokat használjon, amelyek megfelelnek vagy az EN 61242/IEC 61242 vagy az IEC 60884-2-7 szabványnak, és amelyeknek a típusjelzése H05VVV-F vagy H05RN-F.

Kábeldobok alkalmazása esetén azokat teljesen le kell tekeríteni.

Kicsomagolás.

Vegye ki a berendezést a csomagolásból.

A betöltő tölcser felszerelése (lásd az E – F ábrát)

- 1 Hajtsa hátra a vágó mechanizmus (12) fedelét.
- 2 Akassza bele a (8) betöltő tölcser a kerti kiegészítőbe, majd engedje el a (12) vágó mechanizmus fedelet.
- 3 Nyomja le a (8) betöltő tölcser és forgassa el a piros (9) rögzítőgombot ütközésig az óramutató járásával megegyező irányba, hogy reteszelve a (8) betöltő tölcser, ehhez a (9) rögzítőgombbal kb. 5 teljes fordulatot kell végrehajtani.

Üzemeltetés

Üzembevetel (lásd az G ábrát)

- ▶ **A berendezést mindig egy szilárd, vízszintes alapra állítsa fel. Üzem közben ne döntse meg és ne mozgassa el a berendezést.**

- ▶ **A motor a kikapcsolás után még egy ideig tovább fut!**

Tisztítsa meg a gyökérlabdát a talajmaradékoktól. Idegen testeknek, például köveknek, üvegnek, szövetnek és műanyagoknak nem szabad a (8) betöltő tölcserbe jutniuk. A (15) vágóhenger ellenkező esetben megsérülhet.

A (8) betöltő tölcsernek üresnek kell lennie.

Bekapcsolás

Nyomja meg a zöld **(4)** gombot.

Kikapcsolás

Nyomja meg a piros **(5)** "Stopp"-gombot.

A mechanika védelmére a kerti kisképet 2 másodpercig nem lehet ismét bekapcsolni.

Újraindulás elleni védelem

A berendezés egy áramszünet esetén kikapcsolódik.

Az energiaellátás aktiválásakor a berendezést nem lehet ismét automatikusan bekapcsolni.

Irányváltás

A forgásirány megváltoztatásához nyomja be és tartsa benyomva a **(6)** hátramenet-gombot.

A **(15)** vágóhenger ekkor ellenkező irányba forog és kiveti a blokkoló anyagot.

Túlterhelés elleni védelem

Egy túl magas terhelés (például a **(15)** vágóhenger leblokkolása) néhány másodperc elteltével a kerti kiskép leállításához vezet és ekkor egy sípoló hang hallható.

A hiba kitörléséhez nyomja meg a piros Stopp-gombot. Ezután indítsa el ellenkező irányba a kerti kisképet.

Nyomja be és tartsa benyomva a **(6)** hátramenet gombot, hogy megszüntesse a vágómű blokkolását.

Ha az eredetivel azonos irányban próbálja üzembe helyezni a kerti kisképet, akkor az nem indul el és sípoló hangot ad ki.

Ha a leblokkolást nem lehet megszüntetni a **(14)** nyomólemezt el kell távolítani a vágóműről.

A **(10)** beállító gombot ekkor kis mértékben el kell forgatni az óramutató járásával ellenkező irányba, amíg a beszorult anyag kiszabadul. A **(14)** nyomólemezt ezután ismét be kell állítani (lásd „A nyomólemez utánállítása (lásd az **H** ábrát)”, Oldal 122).

Erős dugulás

Ha a dugulást sem a hátramenettel, sem a nyomólemez beállításával nem lehet elhárítani, akkor **állítsa le** a készüléket és húzza ki a csatlakozó dugót a dugaszoló aljzatból.

Forgassa el a piros rögzítőgombot az óramutató járásával ellenkező irányba, húzza hátra a vágó mechanizmus fedelét és emelje le a betöltő tölcserét. Emelje meg a vágó mechanizmus fedelét és **óvatosan** távolítsa el minden maradék anyagot a vágó rendszerből. Viseljen védőkesztyűt és figyeljen a vágórendszer éles pengéire.

Munkavégzési tanácsok

- ▶ **A berendezés használata közben viseljen mindig védőszemüveget, zajtompító fülvédőt és védőkesztyűt.**
- ▶ **Használat előtt mindig ellenőrizze a gyűjtőláda és a betöltő tölcser helyes felszerelését.**

A berendezés érzékelőkkel van felszerelve. Ha a **(11)** gyűjtőláda és a **(8)** betöltő tölcser helyzete nincs helyesen beállítva, a kerti kiskép nem indul el, hanem kibocsát egy hangjelzést (a **AXT 23 TC/25 TC/2550 TC** esetén ezen felül 2 LED **(13)** is villogni kezd).

A hiba kitörléséhez nyomja meg a piros Stopp-gombot.

Adagolja be a felaprításra kerülő anyagot. A betölt anyagot a **(15)** vágóhenger automatikusan behúzza.

▶ **A berendezésből kiálló, aprításra szánt hosszabb darabok a behúzás során egy vesszőhöz hasonlóan kicsaphatnak; ezért tartson be egy biztonságos távolságot!**

Mindig csak annyi anyagot tegyen be, hogy a **(8)** betöltő tölcser ne duguljon el.

Aprítson váltakozva hervadt, nedves és már több napja levágott kerti hulladékokat és ágakat. Ez meggátolja a **(15)** vágóhenger eltömődését.

Olyan puha hulladékokat ne aprítson, amelyben nincsenek szilárd részek, mint például a konyhai hulladékok, ezeket inkább közvetlenül komposztálja.

Ügyeljen arra, hogy a felaprított anyag szabadon kihullhasson a kivető aknából – visszatörődési veszély!

A **(3)** szellőzőnyílásokat a felaprított anyagnak nem szabad befednie.

Kerülje el a kivető akna eldugulását, mivel ez a **(8)** betöltő tölcserben a felaprításra szánt anyag visszarúgásához vezethet.

Aprítási tájékoztató

Az ágakat a fafajtától, annak korától és kiszáradt voltától függően nehezebben vagy könnyebben lehet felaprítani.

Optimális eredményeket úgy érhet el, ha a friss ágakat nem sokkal a levágás után aprítja fel.

A puha kerti hulladékból egyszerre csak kisebb mennyiségeket aprítson, főleg ha az anyag nedves. A blokkolást ágak periódikus aprításával el lehet kerülni.

A nyomólemez utánállítása (lásd az **H** ábrát)

A **(14)** nyomólemez gyárilag be van állítva és az első üzembe helyezés előtt nincs szükség külön beállításra.

A **(14)** nyomólemez utánállítására akkor van szükség, ha kopás lépett fel (például ha az aprításra kerülő anyag össze van akadva és nem sikerül kifogástalanul felaprítani).

Előrefelé forgó motor mellett **(4)** zöld gomb) forgassa el a **(10)** beállító gombot kis lépésekben az óramutató járásával megegyező irányba, amíg némi sűrűdési zaj válik hallhatóvá (a **(15)** vágóhenger lecsiszolja a helyes távolságra a **(14)** nyomólemezt, ekkor néhány kisebb alumínium forgács esik ki a kivető nyílásból).

Ellenőrizze ezt, ehhez nézze meg, vannak-e forgácsok a **(11)** gyűjtőládban.

Csak annyira állítsa utána, amennyire szükséges, mivel a **(14)** nyomólemez ellenkező esetben szükségtelenül túl erős kopásnak lenne kitéve.

Hibakeresés

A következő táblázat a hibatüneteket és ezek elhárításának leírását tartalmazza, ezt akkor kell használni, ha a berendezés nem megfelelően működik. Ha a táblázat segítségével nem tudja behatárolni és elhárítani a hibát, forduljon a szervizműhelyéhez.

Figyelem! A karbantartási vagy tisztítási munkák megkezdése előtt kapcsolja ki a terméket és húzza ki a hálózati csatlakozó dugót. Ugyanez érvényes azokra az esetekre is, amikor a hálózati csatlakozó kábel megrongálódott, belevágtak, vagy beakadt valamibe.

Szimpptóma	Lehetséges ok	Hibaelhárítás
A kerti kisműködik	A gyűjtőláda nincs helyesen felszerelve	Szerelje fel helyesen a gyűjtőládát
	A betöltő tölcser nincs helyesen felszerelve	Szerelje fel helyesen a betöltő tölcser
	A dugaszolóaljzat hibás	Használjon egy másik dugaszolóaljzatot
	A hosszabbító kábel megrongálódott	A kábelt vizsgálja meg, és ha megrongálódott, cserélje ki
	A kerti kisműködött	Várja meg, amíg a kerti kismű lehűl
A biztosíték leoldott	Cserélje ki a biztosítékot	
Felhangzik egy hangjelzés (a AXT 23 TC/25 TC/2550 TC esetén ezen felül két LED is villogni kezd) és a kerti kismű nem indul el	A gyűjtőláda/a betöltő tölcser nincs helyesen felszerelve	Gondoskodjon arról, hogy a gyűjtőláda helyes helyzetben legyen Gondoskodjon arról, hogy a betöltő tölcser helyes helyzetben legyen és a piros rögzítógombnak az óramutató járásával megegyező irányú elforgatásával szorosan rögzítve legyen
A kerti kismű háromszor egymás után periodikusan sípol és nem indul el. (a AXT 23 TC/25 TC/2550 TC esetén ezen felül két LED is villogni kezd)	Az elektronikus vezérlőegység túlmelegedett	Nyomja meg a Stopp-gombot. Várja meg, amíg a berendezés lehűl. A berendezés 2 másodpercig egy sípoló hangot ad ki és a kapcsoló a Standby állásba áll.
Egy LED villog (a AXT 23 TC/25 TC/2550 TC esetén)	Nincs hiba; a LED villogása normális jelenség; a kerti kismű hozzá van csatlakoztatva az áramellátáshoz és üzemkész	
A kerti kismű időközönként egy-egy sípoló hangot bocsát ki és nem indul el, a hibát a STOPP-gomb benyomásával nem lehet megszüntetni (a AXT 23 TC/25 TC/2550 TC esetén ezen felül két LED is villogni kezd)	Túl alacsony feszültség elleni védelem	Indítsa újra el a kerti kisműt. Ellenőrizze a hosszabbító kábelt, megfelelő-e a követelményeknek (egy gyengébb minőségű hosszabbító kábel hibákhoz vezethet) Ha egy aggregátort használ, ellenőrizze, hogy az helyesen működik-e.
A kerti kismű 10 másodpercig folytonos sípoló hangot bocsát ki és nem indul el, a hibát a STOPP-gomb benyomásával nem lehet megszüntetni (a AXT 23 TC/25 TC/2550 TC esetén ezen felül két LED is villogni kezd)	Az elektronikus vezérlőegység meghibásodott	Forduljon egy erre feljogosított Bosch vevőszolgálathoz
A kerti kisműnek nehézségei vannak az anyag felvételénél	Az aprításra szánt anyag nedves és puha	Az utántöltővel tolja be az aprításra szánt anyagot a kerti kisműbe

Szimpatóma	Lehetséges ok	Hibaelhárítás
A kerti kiskép leblokkolt	Az aprításra kerülő anyag nedves és puha / egyszerűen túl sok zöld anyagot töltöttek a készülékbe	Távolítsa el a készüléket blokkoló, aprításra kerülő anyagot (viseljen mindig kerti védőkesztyűt) Nyomja meg a (lásd „Irányváltás”, Oldal 122) hátramenet gombot
A gyűjtőládába kerülő ágak nincsenek teljesen szétvágtva	A nyomólemezt utána kell állítani	(lásd „A nyomólemez utánállítása (lásd az H ábrát)”, Oldal 122)
A kerti kiskép sípoló hangot bocsát ki és a motor nem indul el	A nyomólemez rosszul van beállítva	Nyomja be a (10) beállító gombot, dugjon bele egy (16) belső hatlapos kulcsot (5 mm – a szállítmány ezt nem tartalmazza) a csavarfej nyílásába, forgassa el a beállító csavart az óramutató járásával ellenkező irányba, és ezzel oldja ki a nyomólemezt (lásd a I ábrát) A blokkolás megszüntetése után állítsa utána a nyomólemezt (lásd „A nyomólemez utánállítása (lásd az H ábrát)”, Oldal 122)

Karbantartás és szerviz

Karbantartás és tisztítás

- ▶ **Figyelem! A karbantartási vagy tisztítási munkák megkezdése előtt kapcsolja ki a terméket és húzza ki a hálózati csatlakozó dugót. Ugyanez érvényes azokra az esetekre is, amikor a hálózati csatlakozó kábel megromgálódott, belevágtak, vagy beakadt valamilyen.**
- ▶ **Viseljen mindig védőkesztyűt, ha az aprítógéppel dolgozik, vagy karbantartási/javítási munkákat akar végezni.**

Rendszeresen ellenőrizze a kerti kisképet, nem látható-e rajta nyilvánvaló hiba, mint például kilazult vagy megromgálódott kések, laza összeköttetések, vagy elkopott vagy megromgálódott egyéb alkatrészek.

Ellenőrizze, hogy a burkolatok és védőberendezések nincsenek-e megromgálódva és helyesen vannak-e felszerelve. Használat előtt hajtsa végre az esetleg szükséges karbantartási vagy javítási munkákat.

Ha a kerti kiskép a gondos gyártási és ellenőrzési eljárás ellenére egyszer mégis meghibásodna, akkor a javítással csak Bosch kerti kiskép-műhely ügyfélszolgálatát szabad megbízni.

A nyomólemez kiszérése (lásd az **J** ábrát)

- ▶ **Figyelem! A karbantartási vagy tisztítási munkák megkezdése előtt kapcsolja ki a terméket és húzza ki a hálózati csatlakozó dugót. Ugyanez érvényes azokra az esetekre is, amikor a hálózati csatlakozó kábel megromgálódott, belevágtak, vagy beakadt valamilyen.**
- ▶ **Viseljen mindig védőkesztyűt, ha az aprítógéppel dolgozik, vagy karbantartási/javítási munkákat akar végezni.**

A készülék normális használata és az utánállításoknak az utasításnak megfelelő végrehajtása esetén a **(15)** vágóhenger a **(14)** nyomólemez élettartama néhány év.

A **(14)** nyomólemez kiszérésehez, megtisztításához vagy kicseréléséhez a következőképpen kell eljárni:

- 1. Az ábrán látható módon távolítsa el teljesen a nyomólemezt csavarját.

- 2. Egy csavarhúzóval emelje ki a **(14)** nyomólemezt. Az összeszerelés fordított sorrendben kerül végrehajtásra. Ezután a **(14)** nyomólemezt utána kell állítani (lásd „A nyomólemez utánállítása (lásd az **H** ábrát)”, Oldal 122).

A munka befejezése után/tárolás

Az aprítógépet nem szabad magas nyomású tisztító berendezésekkel vagy folyó vízzel tisztítani.

Egy puha kefével és egy kendővel alaposan tisztítsa meg a kerti kiskép külsejét. Vízet, oldószereket és polírozó szereket ne használjon. Távolítsa el mindenképp előtte a **(3)** szellőzőnyílásokról az összes rátapadt fűmaradékot és az egyéb lerakódásokat.

A berendezést csak száraz helyen tárolja. Ne tegyen más tárgyakat a kerti kisképre.

A kábelt az ábrán látható módon az aprítógépen lehet tárolni (csak UK). (lásd az **K** ábrát).

Az aprítógépet a betöltő tölcser leszerelése után a **B** ábrának megfelelően lehet tárolni (lásd „A betöltő tölcser felszerelése (lásd az **E** – **F** ábrát)”, Oldal 121).

Vevőszolgálat és alkalmazási tanácsadó

A vevőszolgálat a terméke javításával és karbantartásával, valamint a pótalkatrészekkel kapcsolatos kérdésekre szívesen válaszol. A pótalkatrészekkel kapcsolatos robbantott ábrák és egyéb információk a következő címen találhatóak:

www.bosch-pt.com

A Bosch Alkalmazási Tanácsadó Team a termékeinkkel és azok tartozékaival kapcsolatos kérdésekben szívesen nyújt segítséget.

Ha kérdései vannak vagy pótalkatrészeket szeretne rendelni, okvetlenül adja meg a termék típus tábláján található 10-jegyű cikkszámot.

Magyarország

Robert Bosch Kft.
1103 Budapest
Gyömrői út. 120.

A www.bosch-pt.hu oldalon online megrendelheti készülékének javítását.

Tel.: +36 1 879 8502

Fax: +36 1 879 8505

info.bsc@hu.bosch.com

www.bosch-pt.hu

További szerviz-címek itt találhatóak:

www.bosch-pt.com/serviceaddresses

Eltávolítás

A termékeket, a tartozékokat és a csomagolást a környezetvédelmi szempontoknak megfelelően kell újrafelhasználásra előkészíteni.



Ne dobja ki a termékeket a háztartási szemétkosárba!

Csak az EU-tagországok számára:

A használt villamos és elektronikus berendezésekre vonatkozó 2012/19/EU sz. Európai Irányelvnek és ennek a megfelelő országok jogharmonizációjának megfelelően a már használhatatlan elektromos kéziszerszámokat külön össze kell gyűjteni és a környezetvédelmi szempontból megfelelő újra felhasználásra le kell adni.

Szakszerűtlen ártalmatlanítás esetén a már használhatatlan elektromos és elektronikus készülékek a bennük esetleg található veszélyes anyagok következtében káros hatással lehetnek a környezetre és az emberek egészségére.

izgotovleniya bez predvaritel'noy proverki (datu izgotovleniya sm. na etiketke).

Ukazannyi srok sluzhby deystvitelen pri soblyudeni potrebitel'em trebovaniy nastoyashchego rukovodstva.

Перечень критических отказов

- не использовать при сильном искрении
- не использовать при появлении сильной вибрации
- не использовать с перебитым или оголённым электрическим кабелем
- не использовать при появлении дыма непосредственно из корпуса изделия

Возможные ошибочные действия персонала

- не использовать с поврежденной рукояткой или поврежденным защитным кожухом
- не использовать на открытом пространстве во время дождя
- не включать при попадании воды в корпус

Критерии предельных состояний

- перетёрт или повреждён электрический кабель
- повреждён корпус изделия

Тип и периодичность технического обслуживания

- Рекомендуется очистить инструмент от пыли после каждого использования.

Хранение

- необходимо хранить в сухом месте
- необходимо хранить вдали от источников повышенных температур и воздействия солнечных лучей
- при хранении необходимо избегать резкого перепада температур
- хранение без упаковки не допускается
- подробные требования к условиям хранения смотрите в ГОСТ 15150-69 (Условие 1)
- Хранить в упаковке предприятия – изготовителя в складских помещениях при температуре окружающей среды от +5 до +40 °С. Относительная влажность воздуха не должна превышать 80 %.

Транспортировка

- категорически не допускается падение и любые механические воздействия на упаковку при транспортировке
- при разгрузке/погрузке не допускается использование любого вида техники, работающей по принципу зажима упаковки
- подробные требования к условиям транспортировки смотрите в ГОСТ 15150-69 (Условие 5)
- Транспортировать при температуре окружающей среды от –50 °С до +50 °С. Относительная влажность воздуха не должна превышать 100 %.

Указания по технике безопасности

Внимание! Внимательно прочитайте следующие указания. Ознакомьтесь с элементами управления и правильным использованием изделия. Сохраняйте руко-

Русский**Только для стран Евразийского экономического союза (Таможенного союза)**

В состав эксплуатационных документов, предусмотренных изготовителем для продукции, могут входить настоящее руководство по эксплуатации, а также приложения.

Информация о подтверждении соответствия содержится в приложении.

Информация о стране происхождения указана на корпусе изделия и в приложении.

Дата изготовления указана на последней странице обложки Руководства.

Контактная информация относительно импортера содержится на упаковке.

Срок службы изделия

Срок службы изделия составляет 7 лет. Не рекомендуется к эксплуатации по истечении 5 лет хранения с даты

водство по эксплуатации для дальнейшего использования.

Пояснения к символам на садовом инструменте



Общее указание на наличие опасности.



Прочитайте руководство по эксплуатации.



Перед демонтажом деталей садового инструмента выключайте садовый инструмент и извлекайте штепсельную вилку из розетки. Если кабель во время работы был поврежден или перерезан, не дотрагивайтесь до него, а медленно извлеките штепсельную вилку из розетки. Никогда не используйте садовый инструмент с поврежденным сетевым кабелем.



Всегда надевайте защитные перчатки, прочную обувь и длинные брюки.



Опасность в результате повреждений вращающимся режущим ножом. Не просовывайте руки и ноги в отверстие во время работы инструмента.



Следите за тем, чтобы отлетающие чужеродные предметы не травмировали находящихся поблизости людей.



Предупреждение: Соблюдайте безопасное расстояние до работающего изделия.



Прежде чем прикасаться к деталям садового инструмента, подождите, пока все его детали полностью не остановятся.



Обязательно надевайте средства защиты органов слуха и защитные очки.



Не используйте изделие в дождь и не подвергайте его воздействию дождя.



Не стойте на контейнере для измельченного материала.



Эксплуатация

► Во время работы не просовывайте руки в загрузочную воронку. После выключения садовый инструмент имеет инерционный выбег продолжительностью в несколько секунд.

- Никогда не позволяйте пользоваться изделием детям или лицам, не знакомым с этими указаниями. Национальные предписания могут ограничивать допустимый возраст оператора. Если изделие не используется, храните его в недоступном для детей месте.
- Это изделие не предназначено для использования лицами (включая детей) с ограниченными физическими, сенсорными или умственными способностями, а также с недостаточным опытом и/или недостаточными знаниями, исключая случаи, когда эксплуатация изделия осуществляется ими под наблюдением лица, ответственного за их безопасность, либо при получении от этого лица соответствующих инструкций относительно эксплуатации данного изделия. Следите за детьми и не позволяйте им играть с изделием.
- Перед включением садовый инструмент должен быть собран в соответствии с прилагающимся руководством.
- В целях повышения уровня безопасности используйте устройство защитного отключения с током срабатывания не более 30 мА. Проверяйте устройство защитного отключения перед каждым использованием.
- Используйте только допущенные для наружного применения брызгонепроницаемые кабели-удлинители.
- Не дотрагивайтесь до сетевой вилки и розетки влажными руками.
- Не переезжайте через шнур питания и через удлинитель, не сдавливайте их и не тяните за них, поскольку этим Вы можете повредить их. Защищайте шнур от высоких температур, масел и острых краев.
- Во время работы в радиусе 3 м не должны находиться другие люди или животные. Посторонние лица в пределах рабочей зоны находятся под ответственностью пользователя.
- Bosch гарантирует безупречное функционирование электроинструмента только при использовании исключительно только оригинальных принадлежностей.
- Ознакомьтесь с руководством по эксплуатации, прежде чем начинать работу с инструментом.
- Не носите свободную одежду, висящие ленты/шнурки и галстуки.
- Используйте инструмент на свободном пространстве (напр., не очень близко к стене или другим неподвижным предметам) с прочным ровным основанием.
- Не эксплуатируйте инструмент на мощной или усыпанной гравием поверхности. Отбрасываемый материал может привести к травмам.
- Перед эксплуатацией проверяйте все винты, гайки и другие крепежные детали на прочность соединения, а также защитные приспособления и щитки на правильность размещения. Заменяйте поврежденные или нечитаемые предупредительные таблички и таблички с указаниями.
- Перед запуском убедитесь, что загрузочная воронка свободна.
- Не приближайте к загрузочной воронке лицо и тело.

- ▶ Не просовывайте руки и другие части тела в загрузочную воронку/разгрузочное отверстие, предотвращайте попадание одежды в них, а также не приближайте их к подвижным деталям.
- ▶ Всегда следите за устойчивым равновесием и надежным положением тела. Не наклоняйтесь слишком сильно вперед. Во время заполнения не стойте выше основания прибора.
- ▶ При работе с садовым инструментом держитесь на расстоянии от зоны выброса.
- ▶ Очень внимательно следите за тем, чтобы металлические детали, камни, бутылки, банки и прочие чужеродные предметы не попали при загрузке материала в инструмент.

Если в режущий механизм попал чужеродный предмет, инструмент издает необычные звуки или начинает вибрировать, немедленно выключите его, чтобы остановить режущий механизм. Вытащите сетевую вилку из розетки и действуйте следующим образом:

- Проверьте повреждение.
- Замените все поврежденные детали или отремонтируйте их.
- Проверьте, не ослабло ли крепление деталей, и при необходимости крепко затяните их.
- ▶ Не пытайтесь отремонтировать садовый инструмент, если у Вас нет необходимого для этого образования.
- ▶ Следите за тем, чтобы обрабатываемый материал не застревал в зоне выгрузки; это препятствует подаче и может спровоцировать обратный удар в загрузочной воронке.
- ▶ Если садовый инструмент засорен, выключите его и дождитесь остановки режущего механизма. Вытащите сетевую вилку из розетки, прежде чем освобождать инструмент от измельчаемого материала.
- ▶ Проверяйте исправное крышек и защитных устройств и их правильное крепление. Выполняйте перед работой необходимые процедуры по техобслуживанию или ремонту.
- ▶ Не пытайтесь изменить настройку числа оборотов двигателя. Если возникли проблемы, свяжитесь с сервисной службой Bosch.
- ▶ Вентиляционные отверстия должны быть свободны от остатков и других отложений во избежание повреждения двигателя и возможного возгорания.
- ▶ Никогда не поднимайте и не переносите садовый инструмент при работающем двигателе.
- ▶ Выключайте садовый инструмент, дожидаясь остановки режущего механизма и извлекайте сетевую вилку каждый раз, когда нужно отлучиться из рабочей зоны.
- ▶ Во время работы садового инструмента не наклоняйте его.
- ▶ Не подвергайте садовый инструмент воздействию дождя. Хранить инструмент обязательно нужно в сухом помещении.





- ▶ Если используется генератор переменного тока, он должен иметь автоматический регулятор напряжения для предотвращения повреждений по причине скачков напряжения.

Техобслуживание и хранение

- ▶ Если садовый инструмент включается в связи с проведением сервисных работ, проверок, хранением или заменой принадлежностей, извлекайте сетевую вилку из розетки и давайте инструменту остыть. Перед каждым осмотром/настройкой и т. д., убедитесь, что все движущиеся детали неподвижны.
- ▶ Ухаживайте за садовым инструментом и содержите его в чистоте.
- ▶ Проверяйте садовый инструмент и для безопасности заменяйте износившиеся или поврежденные детали.
- ▶ Для замены используйте оригинальные запасные части фирмы Bosch.
- ▶ В случае применения кабеля-удлинителя последний не должен быть слабее чем прилегающий к инструменту сетевой кабель.
- ▶ Регулярно проверяйте шнур и кабели-удлинители на отсутствие повреждений или признаков механического старения. Не используйте инструмент при поврежденном кабеле.
- ▶ При наладке режущего механизма помните о том, что несмотря на прерванную подачу электрического тока в результате задействования принудительного выключения и невозможность включить двигатель, режущий механизм движется при вращении двигателя от руки.
- ▶ Ни в коем случае не пытайтесь вывести из строя устройство принудительного отключения.

Символы

Следующие символы помогут Вам при чтении и понимании руководства по эксплуатации. Запомните символы и их значение. Правильное толкование символов поможет лучше и безопаснее работать с изделием.

Символ	Значение
	Направление движения
	Направление реакции
	Включение
	Выключение
	Принадлежности/запчасти

Описание изделия и услуг



Прочтите все указания по технике безопасности и инструкции. Упущения, допущенные при выполнении приведенных ниже инструкций, могут вызвать поражение электрическим током, пожар и/или привести к тяжелым травмам.

Пожалуйста, следуйте указаниям рисунков в конце руководства по эксплуатации.

Применение по назначению

Инструмент предназначен для измельчения до пригодного для компоста состояния волокнистых и древесных отходов из частного домашнего хозяйства/с дачи.

Контейнер для измельченного материала предназначен для приема измельченного материала, а также для складывания в него и хранения загрузочной воронки и толкателя.

Не следует использовать контейнер для измельченного материала для других целей.

Комплект поставки (см. рис. D)

Осторожно распакуйте инструмент и проверьте наличие следующих частей:

- Измельчитель
- Загрузочная воронка
- Толкатель
- Контейнер для измельченного материала
- Руководство по эксплуатации
- Штепсельная вилка**

При недостатке или повреждении частей обратитесь, пожалуйста, к продавцу.

Технические данные

Бесшумный измельчитель		АХТ 22 D	АХТ 25 D	АХТ 23 TC	АХТ 25 TC	АХТ 2550 TC
Артикульный номер		3 600 H03 0..	3 600 H03 1..	3 600 H03 2..	3 600 H03 3..	3 600 H03 3..
Потребляемая мощность, S 6 (40/60 с) ^{A)}	Вт	2200	2500	2300	2500	2500
Потребляемая мощность, S 1	Вт	2000	2300	2100	2300	2300
Скорость режущей головки	мин ⁻¹	40	40	40	40	40
Режущая система		фрезерный валок	фрезерный валок	Turbine-Cut	Turbine-Cut	Turbine-Cut
Макс. диаметр веток ^{B)}	мм	38	40	42	45	45
Контейнер для измельченного материала	л	53	53	53	53	53
Вес согласно EPTA-Procedure 01:2014	кг	31,3	31,3	30,5	30,5	30,5

В полностью собранном состоянии садовый инструмент весит ок. **30,5 – 31,3** кг. При необходимости вынимайте садовый инструмент из упаковки вдвоем.

**зависит от страны

Изображенные составные части (см. рис. A – L)

Нумерация изображенных деталей выполнена по рисункам на страницах с изображением изделия.

- (1) Шасси
 - (2) Штепсельная вилка^{a)}
 - (3) Вентиляционные прорези
 - (4) Зеленая кнопка
 - (5) Красная кнопка «стоп»
 - (6) Кнопка обратного хода
 - (7) Толкатель
 - (8) Загрузочная воронка
 - (9) Стопорная ручка
 - (10) Регулировочная головка
 - (11) Контейнер для измельченного материала
 - (12) Крышка режущего механизма
 - (13) Светодиодный индикатор (АХТ 23 TC/25 TC/2550 TC)
 - (14) Прижимная пластинка
 - (15) Режущая система
 - (16) Ключ-шестигранник^{b)}
- a) зависит от страны
- b) **Изображенные или описанные принадлежности не входят в стандартный объем поставки. Полный ассортимент принадлежностей см. в нашей программе принадлежностей.**

Бесшумный измельчитель	АХТ 22 D	АХТ 25 D	АХТ 23 TC	АХТ 25 TC	АХТ 2550 TC
------------------------	----------	----------	-----------	-----------	-------------

Степень защиты	⊕/I	⊕/I	⊕/I	⊕/I	⊕/I
----------------	-----	-----	-----	-----	-----

А) Режим работы S 6 (40 %) предполагает 40 с нагрузки и 60 с холостого хода. Для практического применения допускается режим непрерывной работы.

В) В зависимости от структуры измельчаемого материала.

Процессы включения вызывают кратковременные падения напряжения. При неблагоприятных условиях в сети возможно отрицательное воздействие на другие приборы. При полном сопротивлении сети не более **0,36** Ом никаких помех не ожидается. В случае сомнений, обратитесь, пожалуйста, в предприятие электроснабжения.

Данные по шуму и вибрации

	3 600 H03 0..	3 600 H03 2..
	3 600 H03 1..	3 600 H03 3..
Шумовая эмиссия определена в соответствии с EN 50434		
A-взвешенный уровень шума от агрегата обычно:		
– Уровень звукового давления	дБ(A)	81
– Уровень звуковой мощности	дБ(A)	89
– Погрешность K	дБ	= 3,0
		= 2,0

Что указанное(ые) значение(я) суммарной вибрации и указанное(ые) значение(я) шумовой эмиссии измерены в соответствии со стандартизованным методом испытаний и могут использоваться для сравнения электроинструментов друг с другом.

Что указанное(ые) значение(я) суммарной вибрации и указанное(ые) значение(я) шумовой эмиссии могут также использоваться для предварительной оценки нагрузки.

Что вибрация и шумовая эмиссия во время фактического использования электроинструмента могут отличаться от указанных значений в зависимости от типа и способа применения электроинструмента, в особенности от типа обрабатываемой заготовки; соответственно при необходимости меры безопасности для защиты оператора должны быть определены на основе оценки вибрационной нагрузки при фактических условиях применения (при этом необходимо учитывать все части эксплуатационного цикла, напр., периоды, в течение которых электроинструмент выключен, и периоды, в течение которых он, хотя и включен, но работает без нагрузки).

Монтаж

Для Вашей безопасности

- ▶ **Внимание! Перед проведением работ по техобслуживанию или очистке выключайте электроинструмент и вытягивайте штепсельную вилку из розетки. Эти операции необходимо проделявать также и в том случае, если сетевой шнур поврежден, перерезан или запутался.**

Учитывайте напряжение сети: Напряжение источника тока должно соответствовать данным на заводской табличке инструмента. Электроинструменты на 230 В работают и при напряжении в 220 В/240 В.

Электрическая сеть должна быть защищена как минимум следующим образом:

АХТ 22 D/25 D/23 TC/25 TC/2500 TC = 13 A

Кабель-удлинитель со слишком малым поперечным сечением проводника значительно снижает производительность инструмента. Для кабелей длиной до 25 м требуемое минимальное поперечное сечение составляет 3 x 1,5 мм², для кабелей длиной более 25 м необходимое поперечное сечение мин. составляет 2,5 мм².



ОСТОРОЖНО: От кабелей-удлинителей, не отвечающих предписаниям, может исходить опасность. Кабель-удлинитель, вилка и муфта должны быть выполнены в водонепроницаемом исполнении и допущены для использования под открытым небом.

Кабельные соединения (штепселя и розетки) должны быть сухими и не должны лежать на земле.

В целях повышения уровня безопасности используйте устройство защитного отключения с током срабатывания не более 30 мА. Устройство защитного отключения следует проверять перед каждым использованием аппарата. В случае наличия повреждений шнура ремонт должен производиться только в уполномоченной сервисной мастерской для электроинструментов Bosch.

Используйте только кабели-удлинители, кабели, провода и кабельные барабаны, соответствующие нормам EN 61242/IEC 61242 или IEC 60884-2-7 и относящиеся к типам H05VVV-F или H05RN-F.

В случае использования кабельных барабанов удлинительные кабели должны быть полностью размотаны.

Распаковка.

Извлеките инструмент из упаковки.

Монтаж загрузочной воронки (см. рис. E – F)

- ❶ Откройте крышку режущего механизма (12) назад.
- ❷❸ Вставьте загрузочную воронку (8) в садовый инструмент и отпустите затем крышку режущего механизма (12).
- ❹ Прижмите загрузочную воронку (8) книзу и вращайте красную стопорную ручку (9) до упора по часовой стрелке, чтобы заблокировать загрузочную воронку (8); для этого требуется прибл. 5 полных оборотов стопорной ручки (9).

Работа с инструментом

Запуск в эксплуатацию (см. рис. G)

- ▶ **Всегда устанавливайте садовый инструмент на прочном, горизонтальном основании. Во время работы садового инструмента не переворачивайте и не двигайте его.**
- ▶ **Двигатель имеет инерционный выбег после выключения!**

Очищайте корневища от земли. Инородные тела, такие как камни, стекло, металлы, текстиль и пластмассы, не должны попадать в загрузочную воронку (8). В противном случае режущий валок (15) может быть поврежден. Загрузочная воронка (8) должна быть пустой.

Включение

Нажмите зеленую кнопку (4).

Выключение

Нажмите красную кнопку «стоп» (5).

В целях защиты механики садовый инструмент не может быть перезапущен в течение 2 секунд.

Защита от непреднамеренного запуска

Садовый инструмент выключается после исчезновения напряжения в сети.

При появлении питания садовый инструмент не включается автоматически.

Обратный ход

Нажмите и удерживайте кнопку обратного хода (6), чтобы изменить направление движения.

Режущий валок (15) вращается в обратном направлении и освобождает таким образом заблокированный материал.

Защита от перегрузки

Слишком большая нагрузка (напр., блокировка режущего валка (15)) приводит к остановке садового инструмента через несколько секунд, раздается звуковой сигнал.

Для сброса ошибки нажмите красную кнопку «стоп». Затем включите садовый инструмент в обратном направлении вращения.

Нажмите и удерживайте нажатой кнопку обратного хода (6), чтобы освободить заблокированный режущий механизм.

Если включить садовый инструмент в том же направлении вращения, он не работает и издает звуковой сигнал.

Если устранить блокировку не удастся, необходимо удалить с режущего механизма прижимную пластинку (14).

При этом необходимо слегка повернуть против часовой стрелки регулировочную головку (10), пока не освободится застрявший материал. Прижимную пластинку (14) после этого необходимо подрегулировать (см. „Регулировка прижимной пластинки (см. рис. H)“, Страница 131).

Сильное засорение

Если включение обратного хода или настройка прижимной пластинки не позволяют устранить засорение, **остановите** машину и извлеките штепсельную вилку из розетки.

Проверните красную стопорную ручку против часовой стрелки, отведите крышку режущего механизма назад и снимите загрузочную воронку. Поднимите крышку режущего механизма и **осторожно** удалите все остатки из режущей системы. Носите защитные перчатки и будьте осторожны с острыми лезвиями режущей системы.

Указания по работе

- ▶ **Во время использования садового инструмента всегда носите защитные очки, а также средства защиты органов слуха и защитные перчатки.**
- ▶ **Перед эксплуатацией проверьте правильность монтажа контейнера для измельченного материала и загрузочной воронки.**

Инструмент оснащен датчиками. Если контейнер для измельченного материала (11) и загрузочная воронка (8) расположены неправильно, садовый инструмент не включается и раздается звуковой сигнал (у АХТ 23 ТС/25 ТС/2550 ТС дополнительно мигают 2 светодиода (13)).

Для сброса ошибки нажмите красную кнопку «стоп».

Подайте подлежащий измельчению материал. Подаваемый материал самостоятельно затягивается в режущий валок (15).

- ▶ **Торчащий из инструмента длинный измельчаемый материал может при втягивании отпружинивать в сторону; по этой причине находитесь на безопасном расстоянии!**

Всегда подавайте только то количество материала, которое загрузочная воронка (8) может принять, не забившись.

Измельчайте увядшие, влажные и уже несколько дней пролежавшие садовые отходы поочередно с ветками. Это предотвращает засорение режущего валка (15).

Не измельчайте мягкие отходы без твердой консистенции, напр., кухонные отходы; их необходимо сразу компостировать.

Следите, чтобы измельченный материал мог свободно падать из разгрузочной шахты – опасность обратного подпора!

Вентиляционные прорези (3) не должны закрываться измельченным материалом.

Избегайте блокировки разгрузочной шахты, поскольку это может привести к обратному удару измельчаемого материала в загрузочной воронке (8).

Указания по измельчению

В зависимости от вида, возраста и сухости древесины ветки в большей или меньшей степени трудно поддаются измельчению.

Оптимальные результаты обеспечиваются измельчением свежих веток вскоре после срезания.

Мягкие садовые отходы должны измельчаться в малых количествах, в особенности если измельчаемый материал сырой. Забивания можно избежать периодическим измельчением веток.

Поиск неисправностей

В следующей таблице приведены симптомы и способы устранения неисправностей. Если Вам не удастся с этой помощью обнаружить и устранить проблему, то обратитесь в Вашу сервисную мастерскую.

Внимание! Перед проведением работ по техническому обслуживанию или очистке, выключайте садовый инструмент и извлекайте штепсельную вилку из розетки. То же самое следует сделать, если поврежден, перебит или перекурен сетевой шнур.

Проблема	Возможная причина	Устранение
Садовый инструмент не работает	Неправильный монтаж контейнера для измельченного материала	Правильно смонтируйте контейнер для измельченного материала
	Неправильный монтаж загрузочной воронки	Правильно смонтируйте загрузочную воронку
	Неисправна штепсельная розетка	Воспользуйтесь другой штепсельной розеткой
	Поврежден кабель-удлинитель	Проверьте кабель-удлинитель и замените его в случае повреждения
	Садовый инструмент перегрелся	Подождите, пока садовый инструмент не остынет
	Сработал предохранитель	Замените предохранитель
Раздается звуковой сигнал (у АХТ 23 ТС/25 ТС/2550 ТС дополнительно мигают два светодиода) и садовый инструмент не включается	Неправильный монтаж контейнера для измельченного материала/загрузочной воронки	Убедитесь в том, что контейнер для измельченного материала установлен правильно Убедитесь в правильной установке загрузочной воронки и ее фиксации вращением красной стопорной ручки в направлении по часовой стрелке
Садовый инструмент издает три звуковых сигнала и не включается. (у АХТ 23 ТС/25 ТС/2550 ТС дополнительно мигают два светодиода)	Электронный блок управления перегрелся	Нажмите красную кнопку «стоп». Подождите, пока инструмент не остынет. Инструмент издает звуковой сигнал и выключатель переходит в режим ожидания.

Регулировка прижимной пластинки (см. рис. Н)

Прижимная пластинка (14) отрегулирована на заводе, перед эксплуатацией наладка не требуется.

По причине износа нужно время от времени регулировать прижимную пластинку (14) (напр., когда измельчаемый материал, такой как ветки, сцепляется друг с другом и их не удается с легкостью измельчить).

Понемногу поворачивайте при работающем в направлении вперед двигателе (зеленая кнопка (4)) регулировочную головку (10) по часовой стрелке, пока не услышите слабый звук трения (режущий валок (15) соприкасается с прижимной пластинкой (14) на нужном расстоянии, при этом из разгрузочного отверстия сыплется мелкая алюминиевая стружка).

Это можно увидеть, заглянув в контейнер для измельченного материала (11).

Регулируйте только до необходимой степени, так как в противном случае прижимная пластинка (14) подвергнется излишнему износу.

Проблема	Возможная причина	Устранение
Мигает светодиод (у АХТ 23 ТС/25 ТС/2550 ТС)	Отсутствует; светодиоды мигают правильно; садовый инструмент подключен к сети и готов к работе	
Садовый инструмент с интервалом издает звуковой сигнал и не включается, ошибку не удается устранить путем нажатия красной кнопки «стоп» (у АХТ 23 ТС/25 ТС/2550 ТС дополнительно мигают два светодиода)	Защита от недостаточного напряжения	Включите садовый инструмент снова. Проверьте кабель-удлинитель на предмет соответствия требованиям (низкое качество кабеля-удлинителя может стать причиной ошибок) Если используется генератор переменного тока, проверьте правильность его работы.
Садовый инструмент издает непрерывный звуковой сигнал в течение 10 секунд и не включается, ошибку не удается устранить путем нажатия красной кнопки «стоп» (у АХТ 23 ТС/25 ТС/2550 ТС дополнительно мигают два светодиода)	Электронный блок управления неисправен	Обратитесь в авторизованную сервисную мастерскую Bosch
Садовый инструмент с трудом захватывает материал	Измельчаемый материал влажный и мягкий	С помощью толкателя подтолкните измельчаемый материал в садовый инструмент
Садовый инструмент заблокирован	Измельчаемый материал влажный и мягкий / в машину подано слишком много мягкого зеленого материала за один раз	Удалите блокирующий измельчаемый материал (обязательно надевайте садовые рукавицы) Используйте кнопку обратного хода (см. „Обратный ход“, Страница 130)
Ветки в контейнере для измельченного материала измельчены неполностью	Необходимо отрегулировать прижимную пластинку	(см. „Регулировка прижимной пластинки (см. рис. H)“, Страница 131)
Садовый инструмент издает звуковой сигнал и двигатель не включается	Неправильно отрегулирована прижимная пластинка	Возьмите регулировочную головку (10) , вставьте ключ-шестигранник (16) (5 мм – не входит в комплект поставки) в углубление головки винта и путем вращения против часовой стрелки отпустите регулировочный винт и прижимную пластинку вместе с ним (см. рис. I) После высвобождения застрявшего материала подрегулируйте прижимную пластинку (см. „Регулировка прижимной пластинки (см. рис. H)“, Страница 131)

Техобслуживание и сервис

Техобслуживание и очистка

- ▶ **Внимание!** Перед проведением работ по техническому обслуживанию или очистке, выключайте садовый инструмент и извлекайте штепсельную вилку из розетки. То же самое следует сделать, если

поврежден, перерезан или перекручен сетевой шнур.

- ▶ **Всегда носите защитные перчатки при работе с электроинструментом или проведении работ по техобслуживанию/очистке.**

Регулярно проверяйте садовый инструмент на предмет явных дефектов, напр., расшатавшихся или поврежден-

ных ножей, ослабленных соединений и износившихся или поврежденных деталей.

Проверяйте исправное состояние крышек и защитных устройств и их правильное крепление. Выполняйте перед работой необходимые процедуры по техобслуживанию или ремонту.

Если несмотря на тщательную процедуру изготовления и испытания садовый инструмент все-таки выйдет из строя, ремонт должна производить авторизованная сервисная мастерская для садовых инструментов Bosch. Реализацию продукции разрешается производить в магазинах, отделах (секциях), павильонах и киосках, обеспечивающих сохранность продукции, исключающих попадание на неё атмосферных осадков и воздействие источников повышенных температур (резкого перепада температур), в том числе солнечных лучей.

Продавец (изготовитель) обязан предоставить покупателю необходимую и достоверную информацию о продукции, обеспечивающую возможность её правильного выбора. Информация о продукции в обязательном порядке должна содержать сведения, перечень которых установлен законодательством Российской Федерации.

Если приобретаемая потребителем продукция была в употреблении или в ней устранился недостаток (недостатки), потребителю должна быть предоставлена информация об этом.

В процессе реализации продукции должны выполняться следующие требования безопасности:

- Продавец обязан довести до сведения покупателя фирменное наименование своей организации, место её нахождения (адрес) и режим её работы;
- Образцы продукции в торговых помещениях должны обеспечивать возможность ознакомления покупателя с надписями на изделиях и исключать любые самостоятельные действия покупателей с изделиями, приводящие к запуску изделий, кроме визуального осмотра;
- Продавец обязан довести до сведения покупателя информацию о подтверждении соответствия этих изделий установленным требованиям, о наличии сертификатов или деклараций о соответствии;
- Запрещается реализация продукции при отсутствии (утрате) её идентификационных признаков, с истёкшим сроком годности, следами порчи и без инструкции (руководства) по эксплуатации, обязательного сертификата соответствия либо знака соответствия.

Демонтаж прижимной пластинки (см. рис. J)

- ▶ **Внимание! Перед проведением работ по техническому обслуживанию или очистке, выключайте садовый инструмент и извлекайте штепсельную вилку из розетки. То же самое следует сделать, если поврежден, перерезан или перекручен сетевой шнур.**
- ▶ **Всегда носите защитные перчатки при работе с электроинструментом или проведении работ по техобслуживанию/очистке.**

При нормальном использовании и регулировке согласно руководству режущий валок (15) и прижимная пластинка (14) имеют срок службы в несколько лет.

Для демонтажа, очистки или замены прижимной пластинки (14) действуйте следующим образом:

1. Удалите полностью винт прижимной пластинки, как показано на рисунке.
2. Извлеките прижимную пластинку (14) с помощью отвертки.

Сборка производится в обратной последовательности. При этом прижимную пластинку (14) затем будет необходимо подрегулировать (см. „Регулировка прижимной пластинки (см. рис. H)“, Страница 131).

После окончания работы и хранение

Запрещается очищать измельчитель с помощью очистителя высокого давления или под проточной водой.

Тщательно очищайте внешнюю поверхность садового инструмента с помощью мягкой щетки и ткани. Не применяйте воду, растворители и полирующие средства. Удаляйте всю прилипшую траву и загрязнения, в особенности в зоне вентиляционных шлицов (3).

Храните садовый инструмент в сухом месте. Не ставьте другие предметы на садовый инструмент.

Кабель можно хранить на измельчителе, как изображено на рис (только Великобритания). (см. рис. K).

Измельчитель можно, как изображено на рис. B, хранить после демонтажа загрузочной воронки (см. „Монтаж загрузочной воронки (см. рис. E – F)“, Страница 130).

Сервис и консультирование по вопросам применения

Сервисный отдел ответит на все Ваши вопросы по ремонту и обслуживанию Вашего продукта, а также по запчастям. Изображения с пространственным разделением деталей и информацию по запчастям можно посмотреть также по адресу:

www.bosch-pt.com

Коллектив сотрудников Bosch, предоставляющий консультации на предмет использования продукции, с удовольствием ответит на все Ваши вопросы относительно нашей продукции и ее принадлежности.

Пожалуйста, во всех запросах и заказах запчастей обязательно указывайте 10-значный товарный номер за водской табличке изделия.

Для региона: Россия, Беларусь, Казахстан, Украина

Гарантийное обслуживание и ремонт электроинструмента, с соблюдением требований и норм изготовителя производятся на территории всех стран только в фирменных или авторизованных сервисных центрах «Роберт Бош». ПРЕДУПРЕЖДЕНИЕ! Использование контрафактной продукции опасно в эксплуатации, может привести к ущербу для Вашего здоровья. Изготовление и распространение контрафактной продукции преследуется по Закону в административном и уголовном порядке.

Россия

Уполномоченная изготовителем организация:
 ООО «Роберт Бош» Вашингтонское шоссе, вл. 24
 141400, г. Химки, Московская обл.
 Тел.: +7 800 100 8007
 E-Mail: info.powertools@ru.bosch.com
 www.bosch-pt.ru

Дополнительные адреса сервисных центров вы найдете по ссылке:

www.bosch-pt.com/serviceaddresses

В случае выхода электроинструмента из строя в течение гарантийного срока эксплуатации по вине изготовителя, владелец имеет право на бесплатный гарантийный ремонт, при соблюдении следующих условий:

- отсутствие механических повреждений;
- отсутствие признаков нарушения требований руководства по эксплуатации;
- наличие в руководстве по эксплуатации отметки продавца о продаже и подписи покупателя;
- соответствие серийного номера электроинструмента и серийному номеру в гарантийном талоне;
- отсутствие следов некавалифицированного ремонта.

Гарантия не распространяется на:

- любые поломки, связанные с форс-мажорными обстоятельствами;
- нормальный износ: электроинструмента, так же, как и все электрические.

Гарантией не покрывается ремонт, потребность в котором возникает вследствие нормального износа, сокращающего срок службы таких частей инструмента, как присоединительные контакты, провода, щётки и т.п.:

- естественный износ (полная выработка ресурса);
- оборудование и его части, выход из строя которых стал следствием неправильной установки, несанкционированной модификации, неправильного применения, нарушения правил обслуживания или хранения;
- неисправности, возникшие в результате перегрузки электроинструмента. (К безусловным признакам перегрузки инструмента относятся: появление цвета побежалости, деформация или оплавление деталей и узлов электроинструмента, потемнение или обугливание изоляции проводов электродвигателя под действием высокой температуры.)

Утилизация

Изделия, принадлежности и упаковку следует сдавать на экологически чистую утилизацию.



Не выбрасывайте изделия в бытовой мусор!

Только для стран-членов ЕС:

В соответствии с Европейской директивой 2012/19/EU об отработанных электрических и электронных приборах и ее преобразованием в национальное законодательство

негодные электроприборы нужно собирать отдельно и сдавать на экологически чистую переработку.

При неправильной утилизации отработанные электрические и электронные приборы могут оказать вредное воздействие на окружающую среду и здоровье человека из-за возможного присутствия в них опасных веществ.

Українська**Вказівки з техніки безпеки**

Увага! Уважно прочитайте наступні вказівки. Ознайомтеся з елементами управління і правилами користування виробом. Зберігайте інструкцію з експлуатації для подальшого користування нею.

Пояснення щодо символів на садовому інструменті

Загальна вказівка про небезпеку.



Прочитайте цю інструкцію з експлуатації.



Перед демонтажем деталей садового інструмента вимикайте садовий інструмент та витягуйте штепсель з розетки. Якщо під час роботи шнур буде пошкоджений або перерізаний, не торкайтеся шнура, а негайно витягніть штепсель з розетки. Ніколи не користуйтеся електроінструментом з пошкодженим шнуром.



Завжди вдягайте захисні рукавиці, міцне взуття і довгі штани.



Небезпека через ніж, що обертається! Не підсовуйте руки або ноги в отвір, коли прилад працює.



Слідкуйте за тим, щоб чужорідні тіла, що відлітають, не поранили людей поблизу.



Попередження: Дотримуйтеся безпечної відстані до виробу, коли він працює.



Перш ніж торкатися до деталей садового інструмента, зачекайте, доки всі деталі не зупиняться повністю.



Вдягайте навушники і захисні окуляри.



Не користуйтеся виробом в дощ, на виріб взагалі не повинен попадати дощ.



Не стійте на контейнері для подрібненого матеріалу.

Експлуатація

- ▶ **Під час роботи не засовуйте руки в завантажувальну воронку. Після вимкнення електроінструмент має ще інерційний вибіг тривалістю декілька секунд.**
- ▶ У жодному разі не дозволяйте користуватися виробом дітям і особам, що не знайомі з цими вказівками. Національні приписи можуть обмежувати допустимий вік оператора. Якщо не працюєте з виробом, зберігайте його в недоступному для дітей місці.
- ▶ Цей виріб непридатний для використання особами (включаючи дітей) з обмеженими фізичним, сенсорними або розумовими здібностями або особами, у яких бракує досвіду та знань. Це дозволяється робити лише у тому випадку, якщо за ними спостерігає особа, що відповідає за їхню безпеку, або вони отримали від неї вказівки щодо того, як слід використовувати виріб. Доглядайте за дітьми, щоб переконатися, що вони не грають з цим виробом.
- ▶ Перед вмиканням електроінструмент необхідно змонтувати у відповідності до доданої інструкції.
- ▶ З метою збільшення безпеки використовуйте пристрій захисного вимкнення зі струмом спрацювання макс. 30 мА. Перевіряйте пристрій захисного вимкнення перед кожним використанням.
- ▶ Використовуйте лише дозволені для зовнішнього застосування, захищені від водяних бризок подовжувачі.
- ▶ Не беріться за штепсель та за розетку мокрими руками.
- ▶ Не переїжджайте, не здавлюйте та не смикайте мережевий шнур або подовжувальний шнур, оскільки його можна пошкодити. Захищайте шнур від високої температури, масла і гострих країв.
- ▶ Під час роботи в радіусі 3 м не повинно бути інших людей або тварин. Оператор несе відповідальність перед третіми особами, що знаходяться в робочій зоні.
- ▶ Bosch може гарантувати бездоганну роботу садового інструмента лише у разі використання виключно оригінального приладдя.
- ▶ Ознайомтеся з інструкцією з експлуатації до того, як пробувати працювати із садовим інструментом.
- ▶ Не вдягайте просторий одяг, звисаючі шнурки або краватки.

- ▶ Використовуйте садовий інструмент на відкритому місці (напр., не дуже близько до стіни або інших нерухомих предметів) з твердою, рівною основою.
- ▶ Ніколи не користуйтеся садовим інструментом на брукованій або гравійній основі. Матеріал, що викидається, може спричинити тілесні ушкодження.
- ▶ Перед запуском в експлуатацію перевірте всі гвинти, гайки та інші кріпильні деталі на міцність посадки, а також захисні пристрої і щитки на правильність установлення. Замініть пошкоджені або нерозбірливі попереджувальні таблички та таблички з вказівками.
- ▶ Перед вмиканням перевірте, щоб у завантажувальній воронці нічого не було.
- ▶ Не наближайте обличчя та тіло до завантажувальної воронки.
- ▶ Запобігайте потраплянню рук або інших частин тіла або одягу у завантажувальну воронку або викидний канал, не підсовуйте їх під рухомі частини.
- ▶ Завжди зберігайте рівновагу та стійке положення. Не нахилийтесь занадто сильно вперед. Під час завантаження не стійте вище за основу приладу.
- ▶ Тримайтеся на відстані від викидної зони, коли працюєте із садовим інструментом.
- ▶ Коли вставляєте матеріал у садовий інструмент, дуже ретельно слідкуйте за тим, щоб у матеріалі не було дрібних металевих деталей, каменів, пляшок, банок або інших сторонніх предметів.

Якщо різальний апарат наштовхнеться на будь-який сторонній предмет, садовий інструмент почне видавати незвичайні звуки або вібрувати, негайно вимкніть садовий інструмент, щоб зупинити різальний апарат. Витягніть штепсель з розетки та дійте наступним чином:

- Огляньте пошкодження.
- Замініть усі пошкоджені деталі або відремонтуйте їх.
- Перевірте, чи не розхиталися деталі, та за потреби затягніть їх.
- ▶ Не намагайтеся самостійно ремонтувати садовий інструмент – це дозволяється робити лише в тому разі, якщо Ви маєте належну освіту.
- ▶ Слідкуйте за тим, щоб перероблений матеріал не накопичувався у викидній зоні; це перешкоджає пересуванню матеріалу і може призвести до сипання у завантажувальній воронці.
- ▶ Якщо садовий інструмент забився, вимкніть його та почекайте, поки різальний апарат не зупиниться. Витягайте штепсель з розетки, перш ніж прочистити прилад від подрібненого матеріалу.
- ▶ Перевіряйте, чи не пошкоджені кришки і захисні пристрої і чи правильно вони сидять. Перед початком експлуатації здійсніть необхідні роботи з обслуговування або ремонту.
- ▶ Не намагайтеся змінювати кількість обертів мотору. За наявності проблеми сповістіть сервісну майстерню Bosch.



- ▶ У вентиляційних щілинах не повинно бути залишків подрібненого матеріалу або іншого бруду, інакше можливе пошкодження мотора або пожежа.
- ▶ Ніколи не піднімайте і не переносьте садовий інструмент, коли працює мотор.
- ▶ Перед тим, як залишити робоче місце, завжди вимикайте садовий інструмент, зачекайте, поки не зупиниться різальний апарат, та витягніть мережний штепсель.
- ▶ Під час експлуатації не перехиляйте садовий інструмент.
- ▶ Захищайте садовий інструмент від дощу. Зберігайте прилад тільки в сухому місці.
- ▶ Якщо використовується генератор змінного струму, він повинен мати автоматичний регулятор напруги для попередження пошкоджень через стрибки напруги.



Технічне обслуговування та зберігання

- ▶ У разі припинення експлуатації садового інструмента з метою сервісного обслуговування, перевірки, зберігання або заміни приладдя вимкніть прилад, витягніть штепсель з розетки та дайте приладу охолонути. Кожного разу перед оглядом або юстуванням тощо перевірте, щоб всі рухомі деталі зупинилися.
- ▶ Доглядайте за садовим інструментом та тримайте його в чистоті.
- ▶ Перевіряйте садовий інструмент і заради безпеки міняйте зношені або пошкоджені деталі.
- ▶ Слідкуйте за тим, щоб нові деталі походили від Bosch.
- ▶ Якщо використовується подовжувач, він не повинен бути тоншим за шнур живлення садового інструмента.
- ▶ Регулярно перевірте шнур живлення та подовжувач на наявність пошкоджень або ознак старіння. Не працюйте з приладом, якщо шнур пошкоджений.
- ▶ Під час настроювання різального апарату не забувайте про те, що, хоча мотор і вимкнутий внаслідок примусового від'єднання від живлення і його не можна увімкнути, різальний апарат все ж таки рухається, якщо обертати мотор вручну.
- ▶ Ніколи не намагайтеся вивести із ладу примусове відключення.

Символи

Наступні символи стануть у нагоді, коли Ви будете читати та щоб зрозуміти інструкцію з експлуатації. Запам'ятайте ці символи та їх значення. Правильне розуміння символів допоможе Вам правильно та небезпечно користуватися приладом.

Символ	Значення
	Напрямок руху
	Напрямок реакції

Символ	Значення
	Вмикання
	Вимкнення
	Приладдя/запчастини

Опис продукту і послуг



Прочитайте всі застереження і вказівки.

Невиконання вказівок з техніки безпеки та інструкції може призвести до ураження електричним струмом, пожежі та/або важких травм.

Будь ласка, дотримуйтеся малюнків, розташованих наприкінці інструкції з експлуатації.

Використання за призначенням

Садовий інструмент призначений для здрібнювання придатних для виготовлення компосту волокнистих та дерев'янистих відходів на присадибних ділянках.

Контейнер для подрібненого матеріалу призначений для прийому подрібненого матеріалу, а також для розміщення в ньому і зберігання завантажувальної воронки та проштовхувача.

Не використовуйте контейнер для подрібненого матеріалу для інших цілей.

Комплект поставки (див. мал. D)

Обережно вийміть електроінструмент з упаковки і перевірте повну наявність усіх нижчезазначених деталей:

- Подрібнювач
- Завантажувальна воронка
- Проштовхувач
- Контейнер для подрібненого матеріалу
- Інструкція з експлуатації
- Штепсель**

Якщо чогось не вистачає або щось пошкоджене, будь ласка, зверніться в магазин.

У повністю монтованому стані вага садового інструмента становить прибл. **30,5 – 31,3** кг. Щоб вийняти садовий інструмент з упаковки, за необхідністю візьміть собі на допомогу другу людину.

**у залежності від країни

Зображені компоненти (див. мал. A – L)

Нумерація зображених компонентів посилається на зображення виробу на сторінках з малюнками.

- (1) Шасі
- (2) Штепсель^{a)}
- (3) Вентиляційні щілини
- (4) Зелена кнопка
- (5) Червона кнопка «стоп»

- (6) Кнопка зворотного ходу
 (7) Проштовхувач
 (8) Завантажувальна воронка
 (9) Ручка фіксації
 (10) Регулювальна кнопка
 (11) Контейнер для подрібненого матеріалу
 (12) Кришка різального апарата
- (13) Світлодіодний індикатор (АХТ 23 TC/25 TC/2550 TC)
 (14) Притискний щиток
 (15) Різальна система
 (16) Ключ-шестигранник^{b)}
- a) в залежності від країни
 b) **Зображене або описане приладдя не входить в стандартний комплект поставки. Повний асортимент приладдя ви знайдете в нашій програмі приладдя.**

Технічні дані

Безшумний подрібнювач		АХТ 22 D	АХТ 25 D	АХТ 23 TC	АХТ 25 TC	АХТ 2550 TC
Артикульний номер		3 600 H03 0..	3 600 H03 1..	3 600 H03 2..	3 600 H03 3..	3 600 H03 3..
Споживана потужність, S 6 (40/60 с) ^{A)}	Вт	2200	2500	2300	2500	2500
Споживана потужність, S 1	Вт	2000	2300	2100	2300	2300
Швидкість різальної головки	хвил. ⁻¹	40	40	40	40	40
Різальна система		фрезерувальний валок	фрезерувальний валок	Turbine-Cut	Turbine-Cut	Turbine-Cut
Макс. діаметр гілок ^{B)}	мм	38	40	42	45	45
Контейнер для подрібненого матеріалу	л	53	53	53	53	53
Вага відповідно до EPTA-Procedure 01:2014	кг	31,3	31,3	30,5	30,5	30,5
Ступінь захисту		⊕/I	⊕/I	⊕/I	⊕/I	⊕/I

A) Режим роботи S 6 (40 %) означає режим навантаження, при якому через кожні 40 с роботи під навантаженням садовий інструмент працює протягом 60 с на холостому ході. На практиці допускається безперервна експлуатація.

B) У залежності від характеру матеріалу, що здрібнюється.

Процеси вмикання спричиняють короточасні падіння напруги. За несприятливих умов у мережі це може впливати на інші прилади. При повному опорі в мережі, меншому за **0,36 Ом**, перешкоди не очікуються. Якщо є сумніви, зверніться, будь ласка, в підприємство енергопостачання.

Інформація щодо шуму і вібрації

		3 600 H03 0..	3 600 H03 2..
		3 600 H03 1..	3 600 H03 3..
Результати вимірювання шуму отримані відповідно до EN 50434			
A-зважений рівень звукового тиску від електроінструмента, як правило, становить:			
– Рівень звукового тиску		дБ(A)	81
– Рівень звукової потужності		дБ(A)	89
– Похибка K		дБ	= 3,0
			= 2,0

Що вказане(i) сумарне(i) значення вібрації і вказане(i) значення емісії шуму виміряні згідно зі стандартизованим методом випробувань і можуть застосовуватися для порівняння електроінструментів один з одним.

Що вказане(i) сумарне(i) значення вібрації і вказане(i) значення емісії шуму також можуть застосовуватися для попередньої оцінки навантаження.

Що вібрація й емісія шуму під час фактичного використання електроінструмента можуть відрізнятися від вказаних значень у залежності від типу і способу використання електроінструмента, зокрема від типу

оброблюваної заготовки; відповідно у разі необхідності заходи безпеки для захисту оператора повинні бути визначені на підставі оцінки вібраційного навантаження за фактичних умов застосування (при цьому необхідно враховувати всі частини експлуатаційного циклу, напр., періоди, протягом яких електроінструмент є вимкнений, і періоди, протягом яких він, хоча і є вимкнений, але працює без навантаження).

Монтаж

Для Вашої безпеки

- **Увага! Перед роботами з технічного обслуговування або очищення вимикайте електроінструмент та витягуйте штепсель з розетки. Це саме має чинність і якщо шнур живлення пошкоджений, надрізаний або залуптався.**

Зважайте на напругу у мережі: Напруга в джерелі струму повинна відповідати даним на заводській таблиці садового інструмента. Прилади, розраховані на 230 В, можуть працювати також і від 220 В/240 В.

Електричне коло повинне бути захищене щонайменше таким чином:

AHT 22 D/25 D/23 TC/25 TC/2500 TC = 13 A

Подовжувач з надто малим діаметром проводу призводить до значного зниження продуктивності роботи садового інструмента. Для шнурів довжиною до 25 м потрібен переріз проводу щонайменше 3 x 1,5 мм², для шнурів довжиною більш ніж 25 м переріз повинен складати щонайменше 2,5 мм².



ОБЕРЕЖНО: Не передбачений подовжувальний кабель може бути небезпечним. Подовжувальний кабель, штекер та муфта повинні мати водонепроникне, дозволене для використання надворі виконання.

Кабельні з'єднання (штепсели та розетки) мають бути сухими і не повинні лежати на землі.

З метою збільшення безпеки використовуйте пристрій захисного вимкнення зі струмом спрацювання макс. 30 мА. Цей захисний автомат слід перевіряти перед кожним користуванням

Пошкоджений під'єднувальний кабель дозволяється ремонтувати лише в авторизованій майстерні Bosch.

Використовуйте лише подовжувальні кабелі, кабелі, електропроводку і кабельні барабани, які відповідають нормам EN 61242/IEC 61242 або IEC 60884-2-7 і належать до типів H05VV-F або H05RN-F.

У разі використання кабельного барабана завжди повністю розкручіть його.

Розпакування.

Вийміть садовий інструмент з упаковки.

Монтаж завантажувальної воронки (див. мал. Е – F)

- 1 Відкиньте кришку різального апарата (12) назад.
- 2 Устроміть завантажувальну воронку (8) в садовий інструмент і відпустіть після цього кришку різального апарата (12).
- 3 Притисніть завантажувальну воронку (8) донизу і повертайте червону ручку фіксації (9) до упору за стрілкою годинника, щоб заблокувати завантажувальну воронку (8); для цього потрібно прибл. 5 повних обертів ручки фіксації(9).

Експлуатація

Запуск в експлуатацію (див. мал. G)

- **Завжди встановлюйте садовий інструмент на твердій горизонтальній основі. Під час експлуатації не перехиляйте садовий інструмент та не пересувайте його.**
- **Після вимкнення мотор має ще інерційний вибіг!**

Очищайте клубки коріння від землі. Не можна, щоб сторонні предмети, як-от, напр., каміння, скло, метали, тканини та пластмаса, потрапляли у завантажувальну воронку (8). Інакше можливе пошкодження різального валка (15).

Завантажувальна воронка (8) повинна бути порожньою.

Вмикання

Натисніть зелену кнопку (4).

Вимкнення

Натисніть червону кнопку «стоп» (5).

З метою захисту механіки садовий інструмент не вмикається знову протягом 2 с.

Захист від повторного пуску

Садовий інструмент вмикається після зникнення напруги в мережі.

У разі появи живлення садовий інструмент не вмикається автоматично.

Зворотний хід

Натисніть і утримуйте кнопку зворотного ходу (6), щоб змінити напрямок обертання.

Різальний валок (15) обертається в зворотному напрямку та звільнює таким чином матеріал, що застряв.

Захист від перевантаження

Занадто високе навантаження (напр., у разі блокування різального валка (15)) призводить через декілька секунд до зупинки садового інструмента, лунає звуковий сигнал.

Натисніть червону кнопку «стоп», щоб скинути помилку. Потім увімкніть садовий інструмент у зворотному напрямку.

Натисніть і утримуйте кнопку зворотного ходу **(6)** щоб звільнити заблокований різальний апарат.

Якщо увімкнути садовий інструмент у тому ж напрямку, він не зможе працювати і увімкне звуковий сигнал.

Якщо не вдається усунути блокування, потрібно зняти притисний щиток **(14)** з різального апарата.

При цьому необхідно злегка повертати проти стрілки годинника регульовальну кнопку **(10)**, поки не звільниться матеріал, що застряв. Притисний щиток **(14)** після цього необхідно відрегулювати (див. „Регулювання притисного щитка (див. мал. Н)“, Сторінка 139).

Сильне засмічення

Якщо зворотний хід або налаштування притисного щитка не дозволяють усунути блокування, **зупиніть** машину і вийміть штепсель з розетки.

Поверніть червону ручку фіксації проти стрілки годинника, посуňte кришку різального апарата назад і зніміть завантажувальну воронку. Підніміть кришку різального апарата і **обережно** прийміть усі рештки з різальної системи. Вдягайте захисні рукавички і будьте обережні з гострими лезами різальної системи.

Вказівки щодо роботи

- ▶ При користуванні садовим інструментом завжди вдягайте захисні окуляри, навушники та захисні рукавиці.
- ▶ Перед користуванням садовим інструментом завжди перевіряйте правильність монтажу контейнера для подрібненого матеріалу та завантажувальної воронки.

Садовий інструмент обладнаний датчиками. Якщо контейнер для подрібненого матеріалу **(11)** і завантажувальна воронка **(8)** неправильно встановлені, садовий інструмент не викидається і лунає звуковий сигнал (в АХТ 23 ТС/25 ТС/2550 ТС додатково блимають 2 світлодіоди **(13)**).

Натисніть червону кнопку «стоп», щоб скинути помилку. Завантажте матеріал для подрібнення. Завантажений матеріал самостійно затягується різальним валком **(15)**.

- ▶ Довгий матеріал, що не заходить повністю в садовий інструмент, може відскакувати лозиною; тому завжди витримуйте безпечну відстань!

Пошук несправностей

В нижчеподаній таблиці описані симптоми несправностей і даються поради, що робити, якщо електроінструмент перестане працювати належним чином. Якщо це не допоможе Вам знайти і усунути проблему, будь ласка, звертайтеся в сервісну майстерню.

Увага! Перед роботами з технічного обслуговування або очищення вимикайте виріб та витягуйте штепсель з розетки. Це саме має чинність і якщо електрокабель пошкоджений, надрізаний або заплутався.

Симптом	Можлива причина	Усунення
Садовий інструмент не працює	Неправильний монтаж контейнера для подрібненого матеріалу	Правильно змонтуйте контейнер для подрібненого матеріалу

Завантажуйте завжди лише стільки матеріалу, щоб завантажувальна воронка **(8)** не забилася.

Подрібнюйте садові відходи, що зів'ялі, є вологими і вже декілька днів пролежали, по черзі з гілками. Це запобігає блокуванню різального валка **(15)**.

М'які відходи, що не мають твердої консистенції, як-от кухонні відходи, не здрібнюйте, а відразу компостуйте.

Слідкуйте за тим, щоб матеріал, що подрібнюється, міг вільно випадати з викидного каналу – небезпека зворотного підпору!

Вентиляційні щілини **(3)** не повинні закриватися подрібненим матеріалом.

Уникайте застрявання матеріалу у викидному каналі, оскільки це може призвести до сіпання матеріалу, що подрібнюється, у завантажувальній воронці **(8)**.

Вказівки щодо здрібнювання

У залежності від виду, віку та сухості деревини гілки в більшій чи меншій мірі важко піддаються подрібненню.

Для оптимальних результатів подрібнюйте свіжі гілки недовозі після їх зрізання.

М'які садові відходи краще подрібнювати дрібними порціями, особливо якщо вони мокрі. Застрявання можна уникнути періодичним здрібнюванням гілок.

Регулювання притисного щитка (див. мал. Н)

Притисний щиток **(14)** налагоджений на заводі, його не потрібно настроювати перед першою експлуатацією.

Але через зношення притисний щиток **(14)** потребує час від часу додаткового регулювання (напр., коли матеріал, що подрібнюється, як-от гілки, зачіплюється один за один, начебто ланцюг, і не перерізається бездоганно).

Двигун має працювати у напрямку вперед (зелена кнопка **(4)**): потроху повертайте регульовальну кнопку **(10)** за стрілкою годинника, поки не почується слабкий звук тертя (різальний валок **(15)** торкається притисного щитка **(14)** на правильній відстані, при цьому із викидного каналу випадає дрібна алюмінієва стружка).

Перевіряйте це, заглядаючи в контейнер для подрібненого матеріалу **(11)**.

Регулюйте лише до необхідної міри, оскільки інакше притисний щиток **(14)** буде піддаватися непотрібному зношуванню.

Симптом	Можлива причина	Усунення
	Неправильний монтаж завантажувальної воронки	Правильно змонтуйте завантажувальну воронку
	Несправна розетка	Користуйтеся іншою розеткою
	Пошкоджений подовжувальний кабель	Перевірте та замініть кабель у разі його пошкодження
	Садовий інструмент перегрівся	Зачекайте, поки садовий інструмент не охолоне
	Спрацював запобіжник	Замініть запобіжник
Лунає звуковий сигнал (в АХТ 23 ТС/25 ТС/2550 ТС додатково блимають два світлодіоди) і садовий інструмент не вмикається	Неправильний монтаж контейнера для подрібненого матеріалу/завантажувальної воронки	Переконайтеся, що контейнер для подрібненого матеріалу розташований належним чином Переконайтеся, що завантажувальна воронка розташована належним чином та міцно закріплена поворотом червоної ручки фіксації за стрілкою годинника
Садовий інструмент подає три періодичних звукових сигнали і не вмикається. (в АХТ 23 ТС/25 ТС/2550 ТС додатково блимають два світлодіоди)	Електронний блок управління перегрівся	Натисніть кнопку «стоп». Зачекайте, поки інструмент не охолоне. Інструмент подає звукові сигнали протягом 2 секунд, і вмикає режим очікування.
Блимає один світлодіод (в АХТ 23 ТС/25 ТС/2550 ТС)	Відсутня; світлодіоди мигають правильно; садовий інструмент підключений до мережі та готовий до експлуатації	
Садовий інструмент з інтервалами подає звуковий сигнал і не вмикається, помилку не можна усунути натисканням кнопки «стоп» (в АХТ 23 ТС/25 ТС/2550 ТС додатково блимають два світлодіоди)	Захист від недостатньої напруги	Знов увімкніть садовий інструмент. Перевірте, чи відповідає подовжувач вимогам (низька якість подовжувача може спричинити помилки) Якщо використовується генератор змінного струму, перевірте правильність його роботи.
Садовий інструмент подає безперервний звуковий сигнал протягом 10 секунд і не вмикається, помилку не можна усунути натисканням кнопки «стоп» (в АХТ 23 ТС/25 ТС/2550 ТС додатково блимають два світлодіоди)	Електронний блок управління несправний	Зверніться в авторизовану сервісну майстерню Bosch
Садовому інструменту важко захоплювати матеріал	Подрібнюваний матеріал вологий і м'який	За допомогою проштовхувача проштовхніть матеріал у садовий інструмент
Садовий інструмент заблокований	Подрібнюваний матеріал вологий і м'який / у машину подано забагато м'якого зеленого матеріалу за раз	Усуньте засмічення подрібнюваним матеріалом (завжди вдягайте садові рукавиці) Натисніть на кнопку зворотного ходу (див. „Зворотний хід“, Сторінка 138)

Симптом	Можлива причина	Усунення
Гілки у контейнері для подрібненого матеріалу подрібнені неповністю	Необхідно відрегулювати притискний щиток	(див. „Регулювання притискного щитка (див. мал. H)”, Сторінка 139)
Садовий інструмент подає звуковий сигнал і двигун не вмикається	Неправильно настроєний притискний щиток	Натисніть регульовальну кнопку (10), устроміть ключ-шестигранник (16) (5 мм – не міститься у комплекті поставки) у заглиблення у головці гвинта і, повертаючи регульовальний гвинт проти стрілки годинника, відпустіть разом з ним притискний щиток (див. мал. I) Після вивільнення матеріалу, що застряв, відрегулюйте притискний щиток (див. „Регулювання притискного щитка (див. мал. H)”, Сторінка 139)

Технічне обслуговування і сервіс

Технічне обслуговування та очищення

- ▶ **Увага! Перед роботами з технічного обслуговування або очищення вимикайте виріб та витягуйте штепсель з розетки. Це саме має чинність і якщо електрокабель пошкоджений, надрізаний або заплутався.**
- ▶ **Завжди вдягайте захисні рукавиці, коли працюєте з електроінструментом або хочете виконати роботи з технічного обслуговування/або очистити прилад.**

Регулярно перевіряйте садовий інструмент на наявність помітних недоліків, як-от послаблення або пошкодження ножів, послаблення кріплення, спрацювання або пошкодження деталей.

Перевіряйте, чи не пошкоджені кришки і захисні пристрої і чи правильно вони сидять. Перед початком експлуатації здійсніть необхідні роботи з обслуговування або ремонту.

Якщо незважаючи на ретельну процедуру виготовлення і випробування садовий інструмент все-таки вийде з ладу, ремонт має виконувати лише майстерня, авторизована для садових електроінструментів Bosch.

Демонтаж притискного щитка (див. мал. **J**)

- ▶ **Увага! Перед роботами з технічного обслуговування або очищення вимикайте виріб та витягуйте штепсель з розетки. Це саме має чинність і якщо електрокабель пошкоджений, надрізаний або заплутався.**
- ▶ **Завжди вдягайте захисні рукавиці, коли працюєте з електроінструментом або хочете виконати роботи з технічного обслуговування/або очистити прилад.**

У разі нормального користування та регулювання згідно з інструкцією різальний валок (**15**) та притискний щиток (**14**) мають строк служби у декілька років.

Для демонтажу, очищення та заміни притискного щитка (**14**) виконайте наступні операції:

- ① Повністю видаліть гвинт притискного щитка, як зображено на малюнку.
- ② Зніміть притискний щиток (**14**) за допомогою викрутки.

Збирання здійснюється у зворотній послідовності. При цьому притискний щиток (**14**) після цього потрібно буде відрегулювати (див. „Регулювання притискного щитка (див. мал. **H**)”, Сторінка 139).

Після роботи/зберігання

Подрібнювач не можна прочищати за допомогою очищувачів високого тиску або проточної води.

Ґрунтовно очищайте зовнішню поверхню садового інструменту м'якою щіткою та ганчіркою. Не застосовуйте воду, розчинники і полірувальні засоби. Видаляйте всю прилипли траву і забруднення, особливо з вентиляційних щілин (**3**).

Зберігайте садовий інструмент в сухому місці. Не ставте інші предмети на садовий інструмент.

Шнур можна зберігати на подрібнювачі, як зображено на малюнку (тільки Великобританія). (див. мал. **K**).

Подрібнювач можна, згідно з мал. **B**, зберігати після демонтажу завантажувальної воронки (див. „Монтаж завантажувальної воронки (див. мал. **E – F**)”, Сторінка 138).

Сервіс і консультації з питань застосування

В сервісній майстерні Ви отримаєте відповідь на Ваші запитання стосовно ремонту і технічного обслуговування Вашого продукту. Малюнки в деталях і інформацію щодо запчастин можна знайти за адресою: www.bosch-pt.com Команда співробітників Bosch з надання консультацій щодо використання продукції із задоволенням відповідь на Ваші запитання стосовно нашої продукції та приладдя до неї.

При всіх додаткових запитаннях та замовленні запчастин, будь ласка, зазначайте 10-значний номер для замовлення, що стоїть на паспортній таблиці продукту.

Гарантійне обслуговування і ремонт електроінструменту здійснюються відповідно до вимог і норм виготовлювача

на території всіх країн лише у фірмових або авторизованих сервісних центрах фірми «Роберт Бош». **ПОПЕРЕДЖЕННЯ!** Використання контрафактної продукції небезпечно в експлуатації і може мати негативні наслідки для здоров'я. Виготовлення і розповсюдження контрафактної продукції переслідується за Законом в адміністративному і кримінальному порядку.

Україна

Бош Сервісний Центр електроінструментів

вул. Крайня 1

02660 Київ 60

Тел.: +380 44 490 2407

Факс: +380 44 512 0591

E-Mail: pt-service@ua.bosch.com

www.bosch-professional.com/ua/uk

Адреса Регіональних гарантійних сервісних майстерень зазначена в Національному гарантійному талоні.

Адреси інших сервісних центрів наведено нижче:

www.bosch-pt.com/serviceaddresses

Утилізація

Вироби, приладдя і упаковку треба здавати на екологічно чисту повторну переробку.



Не викидайте вироби в побутове сміття!

Лише для країн ЄС:

Відповідно до Європейської директиви 2012/19/EU щодо відпрацьованих електричних і електронних приладів і її перетворення в національне законодавство непридатні до вживання електроінструменти треба збирати окремо і здавати на екологічно чисту рекуперацію.

При неправильній утилізації відпрацьовані електричні та електронні прилади можуть мати шкідливий вплив на навколишнє середовище та здоров'я людини через можливу наявність небезпечних речовин.

Қазақ

Еуразия экономикалық одағына (Кеден одағына) мүше мемлекеттер аумағында қолданылады

Өндірушінің өнім үшін қарастырған пайдалану құжаттарының құрамында пайдалану жөніндегі осы нұсқаулық, сонымен бірге қосымшалар да болуы мүмкін. Сәйкестікті растау жайлы ақпарат қосымшада бар. Өнімді өндірген мемлекет туралы ақпарат өнімнің корпусында және қосымшада көрсетілген.

Өндірілген мерзімі Нұсқаулық мұқабасының соңғы бетінде көрсетілген.

Импортерге қатысты байланыс ақпарат өнім қаптамасында көрсетілген.

Өнімді пайдалану мерзімі

Өнімнің қызмет ету мерзімі 7 жыл. Өндірілген мерзімнен бастап (өндіру күні зауыт тақтайшасында жазылған) істетпей 5 жыл сақтағаннан соң, өнімді тексерусіз (сервистік тексеру) пайдалану ұсынылмайды.

Көрсетілген қызмет ету мерзімі тұтынушы аталмыш нұсқаулықтың талаптарын орындаған жағдайда ғана жарамды болады.

Істен шығу себептерінің тізімі

- көп ұшқын шықса, пайдаланбаңыз
- қатты діріл кезінде пайдаланбаңыз
- тоқ сымы бұзылған немесе оқшаулаусыз болса, пайдаланбаңыз
- өнім корпусынан тікелей түтін шықса, пайдаланбаңыз

Пайдаланушының мүмкін қателіктері

- тұтқасы мен корпусы бұзылған болса, өнімді пайдаланбаңыз
- жауын – шашын кезінде сыртта пайдаланбаңыз
- корпус ішіне су кірсе құрылғыны қосушы болмаңыз

Шекті күй белгілері

- тоқ сымның тозуы немесе зақымдануы
- өнім корпусының зақымдалуы

Қызмет көрсету түрі мен жиілігі

- Әр пайдаланудан соң өнімді тазалау ұсынылады.

Сақтау

- құрғақ жерде сақтау керек
- жоғары температура көзінен және күн сәулелерінің әсерінен алыс сақтау керек
- сақтау кезінде температураның кенет ауытқуынан қорғау керек
- орамасыз сақтау мүмкін емес
- сақтау шарттары туралы қосымша ақпарат алу үшін МЕМСТ 15150-69 (шарт 1) құжатын қараңыз
- +5-ден +40 °C-қа дейін температурасында қоймада өндірушінің қаптамасында сақтаңыз. Салыстырмалы ылғалдылық 80 %-дан аспауы тиіс.

Тасымалдау

- тасымалдау кезінде өнімді құлатуға және кез келген механикалық ықпал етуге қатаң тыйым салынады
- босату/жүктеу кезінде пакетті қысатын машиналарды пайдалануға рұқсат берілмейді
- тасымалдау шарттары талаптарын МЕМСТ 15150-69 (5 шарт) құжатын оқыңыз
- Қоршаған орта температурасы –50 °C-тан +50 °C-қа дейін тасымалдау рұқсат етілген. Салыстырмалы ылғалдылық 100 %-дан аспауы тиіс.

Қауіпсіздік нұсқаулары

Ескерту! Төмендегі нұсқаулардың барлығын мұқиятпен оқып шығыңыз. Бақ электр бұйымының басқару элементтері мен оны нұсқаулыққа сай түрде қолдану бойынша мәліметтерін оқыңыз. Осы нұсқаулықты кейін қолдану үшін жоғалтпай сақтап жүріңіз.

Бақ электр бұйымындағы белгілердің мағыналары



Қауіптер бойынша жалпы нұсқаулар.



Қолдану нұсқаулығын оқыңыз.



Бақ электр құралдың бөлшектерін бөлшектеу алдынан алдымен бақ электр құралын өшіріп, электр ашасын розеткадан шығарып алыңыз. Жұмыс барысында кабель зақымданып бұзылып немесе кесіліп қалса оны түртпеңіз, құрал ашасын дереу розеткадан шығарыңыз. Кабелі зақымданып бұзылған құралды ешқашан іске қосып қолданбаңыз.



Қорғау қолғапшаларын, тұрақты аяқ киім мен ұзын шалбар киіп жұмыс істеңіз.



Айналып тұратын кесу пышағы арқылы қауіп. Бақ электрбұйымы жұмыс істеп тұрғанда қолдар немесе аяқтарды саңылауларға енгізуге болмайды.



Жақын тұрған адамдар шашырылатын бөгде денелер арқылы жарақаттанбауына назар аударыңыз.



Сақтандыру: Бақ электр бұйымы іске қосылып тұрғанда оған қауіп-қатерсіз аралықта тұрыңыз.



Бақ құралдың бөлшектерін ұстау алдынан олардың толығымен әбден тоқталғанынша дейін күтіңіз.



Қорғау құлақшалары мен қорғау көзәйнектерін киіп жүріңіз.



Электр бұйымды жауын жауып тұрғанда қолданбаңыз немесе оны жауын астында қалдырмаңыз.



Құралдың жинау жәшігінің үстінен тұрмаңыз.

Басқару

► Құрал жұмыс істеп тұрғанда оның толтыру құйғышына қолыңызды салмаңыз. Өшірілгеннен кейін бақ құралы әлі бірнеше секунд бойы жұмыс істеп тұрады.

► Осы электр бұйымды ешқашан балалар немесе осы нұсқаулықтармен таныс болмаған тұлғалар тарапынан қолдануын рұқсат етпеңіз. Құрал қолданылып жатқан елдегі ұлттық заңдар мен ережелері арқылы қолданушы жасының шектелуі мүмкін. Электр бұйым іске қосылмай, қолданбай тұрған уақытта оны балалар қолдары жете алмайтын қылып сақтаңыз.

► Бұл құрал физикалық, сенсорлық немесе психикалық қабілеттері шектелген, немесе бұл құралды қолдану үшін керекті тәжірибесі және/немесе білімі болмаған адамдар арқылы (осылардың арасында балалар да) тек өздерінің бақылау астында болып, немесе осы құралды қауіпсіз түрде қолдану бойынша нұсқаулармен танысып, мүмкін бола алатын тәуекелдермен танысқаннан кейін ғана қолданыла алады. Балалардың электр құралымен ойнамауын қамтамасыз ету үшін балаларға қарап жүруіңіз керек.

► Іске қосу алдынан бақ құралды оның жеткізілім құрамында болған қолдану нұсқаулығына сай құрастырылып орнату керек.

► Қауіпсіздікті арттыру үшін бүліну тоғының максималды мәні 30 мА болған FI қосқышын (RCD) қолданыңыз. FI қосқышын әр қолдану алдынан тексеріп жүріңіз.

► Тек қана сыртқы жұмыстар үшін арналған, шашыралатын суға қарсы қорғалуы бар ұзарту кабелдерін қолданыңыз.

► Құрал айырын және электр розеткасын ылғалды қолмен ұстамаңыз.

► Тоқ беру жүйесіне қосу кабелі немесе біріктіруші кабелінің үстінен басып жүрмеңіз, оны жаншып кетпеңіз немесе оны ұстап тартпаңыз - кабелдің зақымданып және бұзылып кетуі мүмкін. Кабелді ыстықтан, майлы және өткір бұрыштардан қорғаңыз.

► Электр бұйым қолданылып жатқан уақытта оның аймағында 3 метрлік аралық ішінде басқа адамдар немесе жануарлардың болмауы қажет. Жұмыс өткізіліп жатқан аумақта электр бұйым қолданушы үшінші тараптарға қарай жауапты болады.

► Bosch компаниясы тек өзінің түпнұсқаулық қосалқы бөлшектері қолданғанда ғана бақ құралдың мінсіз түрде жұмыс істеуі үшін кепілдеме бере алады.

► Бақ құралымен жұмыс істеу алдынан алдымен оның қолдану нұсқаулығымен танысып алыңыз.

► Жұмыс барысында ешбір кең киім, ілініп тұратын баулар немесе галстук киіп жүрмеңіз.

► Бақ құралын ашық (мысалы қабырғаға немесе басқа тұрақты түрде тұрған заттарға тым жақын қылмай) нық, тегіс жерде қолданыңыз.

► Бақ құралын тас төселген немесе ірі қиыршықтас жерде қолданбаңыз. Шығарылатын материал жаралануға апара алуы мүмкін.

- ▶ Құралды іске қосу алдынан алдымен бұрамалар, сомындар мен басқа бекіту бөлшектерінің барлығы нық иурде бекітілгенін және қорғау құрылғылары мен жабу жүйелерінің дұрыс түрде орнатылғанын тексеріп алыңыз. Зақымдалынған немесе оқыла алынбайтын сақтандыратын және көрсеткіш белгілерін ауыстырыңыз.
 - ▶ Жұмысты бастау алдынан алдымен толтыру құйғышының бос болуын тексеріңіз.
 - ▶ Бетіңіз бен денеңізбен толтыру құйғышына жақын келмеңіз.
 - ▶ Қолыңыз және денеңіздің бөлшектері немесе киіміңіздің бөлшектері толтыру құйғышына немесе шығару саңылауына түсіп қалуына, немесе жылжып тұратын бөлшектеріне жақын келіп қалуына жол бермеңіз.
 - ▶ Құралды іске қосып қолданған уақытта әрқашан тұрақты түрде тұруыңызға назар аударып, тепе-тең жүріп жұмыс істемейсіз. Алға қарай тым ұзақ еңкеймеңіз. Толтыру барысында бақ электрбұйымының аяғынан жоғарырақ тұрмаңыз.
 - ▶ Бақ құралымен жұмыс істегеніңізде оның шығару бөлшегіне қарай жеткілікті аралықта тұрыңыз.
 - ▶ Бақ құралына материал салғаныңызда оның арасында металл бөлшектері, тас, шишалар, құтылар немесе басқа бөтен заттардың жоқ болуын аса мұқият түрде көз жеткізіңіз.
- Кесу механизмі бөтен заттарға тиіп қалғанда, бақ құралы әдеттегіден тыс дыбыс шығарғанда немесе дірілдей бастағанда, кесу элементті тоқтату үшін дереу бақ құралын өшіріңіз. Бұйым айырын электр розеткасынан шығарып алып, келесідей әрекет етіңіз:
- Құралда зақымданып қалған жерлердің бар не жоқ болуын тексеріңіз.
 - Зақымданып бұзылып қалған бөлшектерінің барлығын ауыстырыңыз немесе жөндеңіз.
 - Бөлшектердің босап қалмағанын тексеріп, керек болса, оларды нық түрде тартып бекітіңіз.
 - ▶ Қажетті арнайы біліміңіз болмаса бақ электр құралын Өзіңіз жөндеуге тырыспаңыз.
 - ▶ Өңделген материал шығару аумағында жиналып қалмауына назар аударыңыз; ол шығаруға бөгет болып, толтыру құйғышында кері соққыға апаруы мүмкін.
 - ▶ Бақ құралы бітеліп қалғанда, оны өшіріп алып, кесу механизмі тоқтағанша дейін күтіңіз. Бақ электрбұйымды кесілген заттардан босату үшін алдымен бұйым айырын электр розеткасынан шығарып алыңыз.
 - ▶ Жабу жүйелері мен қорғау құрылғыларының зақымдалмай және дұрыс түрде орнатылғандарын тексеріңіз. Құралды іске қосып қолдану алдынан, керек болса керекті күту немесе жөндеу жұмыстарын өткізіңіз.
 - ▶ Қозғалтқыштың айналым сандар көрсеткіштерін өзгертеңіз. Қателер не қиыншылықтар пайда

болғанда Бош компаниясының техникалық қызмет көрсету орталығымен хабарласыңыз.

- ▶ Қозғалтқыштың зақымданып бұзылуын немесе өрт шығуын болдыртпау үшін желдету саңылауларын қалдықтардан немесе басқа қатпарлардан бос қалыпта ұстауыңыз қажет.
- ▶ Қозғалтқышы істе болып тұрған бақ электрбұйымын ешқашан көтермеңіз немесе тасымаңыз.
- ▶ Жұмыс істеген аумақтан кету алдынан әрқашан алдымен бақ құралын өшіріңіз, кесу механизмі тоқтағанша дейін күтіңіз де, құрал айырын шығарыңыз.
- ▶ Жұмыс барысында бақ құралын аудармаңыз.
- ▶ Жауын жауған кезде бақ құралын сыртқа шығармаңыз не сыртта қалдырмаңыз. Бақ электрбұйымын тек қана құрғақ жерде сақтаңыз.
- ▶ Агрегатор қолданғаныңызда шамадан тыс кернеу салдарынан пайда болатын шығындарды болдырмау үшін кернеуді автоматты түрде реттейтін агрегаторын таңдауыңыз лазым.



Күту мен сақтау

- ▶ Бақ құралы сервистік күту, тексеру, сақтау немесе қосалқы бөлшектерін ауыстыру жұмыстары мақсаттарымен істен шығарылса, оны алдымен өшіріңіз, айырын электр розеткадан шығарып, суытып алыңыз. Әр тексеру немесе лайықтау жұмыстары алдынан әрқашан алдымен барлық жылжымалы бөлшектерінің толығымен тоқтап тұрғанын тексеріп алыңыз.
- ▶ Бақ құралын күтіп жүріп, таза күйде ұстаңыз.
- ▶ Бақ құралын тексеріп, оның тозып немесе бұзылып кеткен бөлшектерін қауіпсіздік себептерінен ауыстырыңыз.
- ▶ Ауыстырылатын бөлшектері Бош фирмасының бұйымдары болғанына назар аударыңыз.
- ▶ Ұзарту кабелі қолданылған жағдайда осындай кабельдің күші бақ құралында орнатылған кабелінің күшінен төмен болмауы тиіс.
- ▶ Инженерлік коммуникация жүйелері мен ұзарту кабелінде зақымданған не тозған жерлерінің бар не жоқ болуын үнемі тексеріп жүріңіз. Кабелі зақымданып бұзылған қалыпта болған бақ электрбұйымын қолданбаңыз.
- ▶ Кесу механизмінің параметрлерін орнатқанда қозғалтқышқа тоқ берілуі мәжбүрleme түрде тоқтатылып, қозғалтқыш іске қосыла алынбайтын түрде болғанына қарамастан құрал қозғалтқышы қолмен бұрылғанда кесу механизмі әрі қарай жылжып тұратынын ұмытпаңыз.
- ▶ Мәжбүрleme тоқтатуын ешқашан күштен шығаруға әрекеттенбеңіз.

Белгілер

Төмендегі белгілер қолдану нұсқаулығын оқу және түсіну үшін маңызды. Белгілер мен олардың мағынасын есте

сақтаңыз. Белгілерді дұрыс түсіну құралды дұрыс әрі одан да сенімдірек түрде пайдалануға көмек болады.

Белгі	Мағына
	Қозғалыс бағыты
	Реакция бағыты
	Іске қосу
	Өшіру
	Қосымша бөлшектер/Қосалқы бөлшектер

Бұйым сипаттамасы мен техникалық спецификациясы



Қауіпсіздік бойынша нұсқаулары мен сақтандырулардың барлығын оқыңыз.

Қауіпсіздік бойынша нұсқаулықтары мен сақтандыруларын ұстанбау не орындамау электр соққысына, өрт шығуына және/немесе ауыр жарақаттануға апара алуы мүмкін.

Қолдану нұсқаулығының артқы бөлшегінде берілген суреттерге назар аударыңыз.

Мақсатты қолданылуы

Бақ құралы тұрмыстық үй және жеке әуесқой бақтардың талшықты және ағаш қалдықтарын компост ретінде қолдану үшін ұсақтауға мақсатталған.

Жинау жәшігі ұсақталып кесілген материалды жинау үшін және толтыру құйғыш пен итергіштен түсетін материалды қабылдау және сақтау үшін мақсатталған.

Жинау жәшігін басқа мақсаттар үшін қолдануға болмайды.

Сату және жеткізілім көлемі (D суретін қараңыз)

Электр құралды оның қорабынан абайлап шығарып, келесі бөлшектердің толығымен бар болғанын тексеріңіз:

– Ұсақтап кескіш

- Толтырып құйғыш
- Итергіш
- Жинау жәшігі
- Қолдану нұсқаулығы
- Желі айыры**

Бөлшектері жеткілікті көлемде болмағанда немесе бұзылған қалыпта болғанда осы бұйымды сатқан сатушымен хабарласыңыз.

Толық құрастырып орнатылған күйінде бақ құралының салмағы тшамамен **30,5 – 31,3** кг болады. Керек болса, бақ құралын қаптамдан шығару үшін көмек сураңыз.

****елге байланысты**

Бейнеленген құрамдас бөлшектері (A–L суреттерін қараңыз)

Бейнеленген құрамды бөлшектерінің нөмірленуі құралдың графикалық беттерде бейнеленуі негізінде беріледі.

- (1) Жүрістік бөлігі
 - (2) Желі айыры^{a)}
 - (3) Желдету саңылауы
 - (4) Жасыл түймешік
 - (5) Қызыл түсті “Stopp” -түймешігі
 - (6) Артқа қарай жылжыту үшін түймешік
 - (7) Итергіш
 - (8) Толтырып құйғыш
 - (9) Тоқтатқыш түймешігі
 - (10) Орнату түймешігі
 - (11) Жинау жәшігі
 - (12) Кесу механизмінің жапқышы
 - (13) Жарық диодты индикатор (АХТ 23 ТС/25 ТС/2550 ТС)
 - (14) Қысатын маңдайша
 - (15) Кесу жүйесі
 - (16) Алты қырлы бүйірлі кілт^{b)}
- a) **елге байланысты**
- b) **Бейнеленген немесе сипатталған керек-жарақтар стандартты жеткізілім жиынтығымен қамтылмайды. Толық керек-жарақтарды біздің керек-жарақтар бағдарламасынан табасыз.**

Техникалық мәліметтер

Тыныш ұсатып-кескіш		АХТ 22 D	АХТ 25 D	АХТ 23 ТС	АХТ 25 ТС	АХТ 2550 ТС
Өнім нөмірі		3 600 H03 0..	3 600 H03 1..	3 600 H03 2..	3 600 H03 3..	3 600 H03 3..
Тұтынылатын қуат көлемі, S 6 (40/60 s) ^{A)}	Вт	2200	2500	2300	2500	2500
Тұтынылатын қуат көлемі, S 1	Вт	2000	2300	2100	2300	2300
Кесу бастиегінің жылдамдығы	мин ¹	40	40	40	40	40

Тыныш ұсатып-кескіш		АХТ 22 D	АХТ 25 D	АХТ 23 TC	АХТ 25 TC	АХТ 2550 TC
Кесу жүйесі		Фрезерлік білікшесі	Фрезерлік білікшесі	Турбиналық кесу	Турбиналық кесу	Турбиналық кесу
Максималды бутақ диаметрі ^{В)}	мм	38	40	42	45	45
Жинау жәшігі	л	53	53	53	53	53
“ЕРТА-Procedure 01:2014” құжатына сай салмағы	кг	31,3	31,3	30,5	30,5	30,5
Сақтық сыныбы		⊕ / I	⊕ / I	⊕ / I	⊕ / I	⊕ / I

А) S 6 (40 %) жұмыс түрі 40 сек жүктеу және 60 сек бос жүрісінен тұратын жүктелу профилін білдіреді. Құралды практикалық түрде қолдану үшін оның ұзақ уақыт бойы үзіліссіз қолданылуы рұқсат етіледі.

В) Кесілетін өнемдердің қалпына қарай.

Берілістерді ауыстыру қысқа уақыт бойынша кернеу деңгейінің төмендеп тұруына апара алады. Жағымсыз желі жағдайларда басқа құрылғылардың зақымдануы пайда болуы мүмкін. Желі кедергісі **0,36 Ом** мәнінен төмен болған жағдайларда ешбір ақаулықтар пайда болмайды деп саналады. Бұл мәселе бойынша шұбәларыңыз бар болса, электр қуатымен қамтамасыз ететін мекемеңізбен хабарласыңыз.

Шуыл және дірілдеу бойынша мәліметтер

		3 600 H03 0..	3 600 H03 2..
		3 600 H03 1..	3 600 H03 3..
Шуыл эмиссия мәндері EN 50434 нормасына сай белгіленген			
Құралдың “А” қылып белгіленген шуыл деңгейі келесілерге сай болады:			
– Дыбыс қысымы деңгейі	дБ(А)	81	82
– Дыбыстық қуат деңгейі	дБ(А)	89	90
– “К” өлшеу дәлсіздігі	дБ	= 3,0	= 2,0

Құрал үшін белгіленген жалпы тербеліс мәні (мәндері) мен белгіленген шуыл эмиссия мәні (мәндері) стандартталған техникалық сынақтар әдісіне сай өлшеніп, электр бұйымдарды салыстыру арқылы басқа құралмен қолдана алынуына көз жеткізіңіз.

Құрал үшін белгіленген жалпы тербеліс мәні (мәндері) мен белгіленген шуыл эмиссия мәнін (мәндерін) жүктеменің бастапқы мәнін бағалау үшін де қолдана алынуына назарыңызды аударамыз.

Тербеліс және шуыл мәндері мен электр құралдың қолданып жатқан уақытында болған мәндері арасында ауытқу пайда болуы мүмкін, бұл осы құралдың қолдану түрі мен тәсіліне, әсіресе осы құралмен өңделетін өнімдердің түріне байланысты болады; – керек болғанда, құрал пайдаланушыны қорғау үшін электр құрал пайдаланып жатқан уақытындағы тербеліс жүктемесін бағалау негізінде қарастырылған, лайықты шараларды белгілеп қолдану лазым (бұл үшін электр құралдың жұмыс циклының барлығын ескеріп жүру лазым, мысалы, электр құралдың өшіріліп қойған уақыттары және оның қайта іске қосып бірақ ешбір жүктемесіз тұрған уақыттары).

Құрастырып орнату

Өз қауіпсіздігіңіз үшін

► **Ескерту! Қүту немесе тазалау жұмыстарын өткізу алдынан электр бұйымды өшіріп, электр ашасын розеткадан шығарып алыңыз. Электр тоққа қосу кабелінің зақымданып, кесіліп немесе оралып қалғанында да жоғарыдағыдай әрекеттеніңіз.**

Желі кернеуіне назар аударыңыз: Тоқ беру көзінің кернеуі бақ бұйымының тақташасындағы мәліметтерге сай болуы керек. 230 В қылып белгіленген бақ электрбұйымдары 220 В/240 В арқылы да қолдана алынады.

Тоқ тізбегі ең азында келесідей қауіпсіздендірілуі қажет:

АХТ 22 D/25 D/23 TC/25 TC/2500 TC = 13 A

Көлденең қимасы тым төмен болған болған ұзарту кабелі бақ құралының жұмыс қабілеттігін едәуір төмендеп қалуына апарады. Ұзындығы 25 м дейін болған кабелдерінің көлденең қимасы ең азында 3 x 1,5 мм² болуы керек, ұзындығы 25 м астам болған кабелдерінің көлденең қимасы 2,5 м² болуы тиіс.



САҚТАНДЫРУ: Нұсқаулықта көрсетілген нұсқауларға сай болмаған ұзарту кабелдерді қолдану қауіп тұдыра алады. Ұзарту кабелі, электррозеткасы және біріктіруші су өткізбейтін, сыртқы орталар үшін рұқсат етілген болуы керек.

Кабелмен біріктірілетін бөлшектері (штепсель айыры мен электр розеткалары) құрғақ түрде болып, жерде жатпаулары тиіс.

Қауіпсіздікті арттыру үшін бүліну тоғының ең жоғары деңгейі 30 МА болған FI қосқышын (RCD) қолданыңыз. Осы FI қосқышын әр қолдану алдынан тексеріп алу қажет Біріктіру кабелі зақымданып бұзылған қалыпта болғанда оны жөндеу жұмыстары тек қана арнайы Бош жөндеу орнында өткізілуі тиіс.

Тек қана “EN 61242/IEC 61242” немесе “IEC 60884-2-7” нормаларына сай келетін және H05VVV-F немесе H05RN-F типтік кабельдерді, ұзарту кабельдерін, құбырларын және кабельдік барабандарын қолданыңыз. Кабелдік барабандарды қолданғанда олардың жайлып қойылған түрде болуы тиіс.

Қаптамадан шығару.

Бақ құралын қаптамадан шығарып алыңыз.

Толтырып құйғышты орнату (E – F суреттерін қараңыз)

- ❶ Кесу механизмінің жапқышын (12) артқа қарай ашыңыз.
- ❷❸ Толтырып құйғышын (8) бақ құралына іліңіз де, одан кейін кесу механизмінің жапқышын (12) босатып жіберіңіз.
- ❹ Толтырып құйғышын (8) төменге қарай басып, қызыл түсті бекіту түймешігін (9) толтырып құйғышты (8) тоқтату үшін сағат тілі бағытымен соңына дейін бұрыңыз; бұл үшін бекіту түймешігінің (9) шамамен 5 толық айналымы қажет болады.

Пайдалану

Іске қосу (G суретін қараңыз)

- ▶ **Бақ құралын әрқашан тұрақты, тегіс жер үстінен қойыңыз. Жұмыс уақытында бақ құралын аудармаңыз не жылжитпаңыз.**
- ▶ **Өшірілгеннен кейін қозғалтқыш әрі жұмыс істеп тұрады!**

Ағаш тамырлары бар жентек не түбірлерін топырақтан босатыңыз. Тас, айнек, металл, текстиль және пластик сияқты бөтен заттар толтырып құйғышына (8) түспеулері қажет. Осыны ескермей әрекет еткенде кесу білікшесінің (15) зақымданып бұзылып қалуы мүмкін.

Толтырып құйғыш (8) бос қалыпта болуы тиіс.

Қосу

Жасыл түсті түймешігін (4) басыңыз.

Өшіру

Stopp түймешігін басыңыз (5).

Құралдың механика жүйесін қорғау үшін осы бақ құралын 2 сек ішінде жаңадан іске қосуға болмайды.

Қайта іске қосылып кетуден қорғағыш

Электр тоқ берілуі тоқтатылғанда бақ құралы өшіріліп қойылады.

Электр тоғы қайта берілгенінде бақ құралы автоматты түрде өз-өзімен іске қайта қосыла алмайды.

Кері жүріс

Бұрылу бағытын кері өзгерте алу үшін артқа қарай жылжыту түймешігін (6) басыңыз.

Кесу білікшесі (15) қарсы бағытпен жүріп, бөгеттелген материалды босатады.

Шамадан тыс жүктемеден қорғаныс

Шамадан тыс жүктеме (мысалы кесу білікшесінің бөгеттелуі (15)) бірнеше секундтан кейін бақ құралының тоқтап қалуына апарды, бұл жағдайла “пип” дыбыстық белгісі естіледі.

Қатені жою үшін қызыл түсті Stopp түймешігін басыңыз. Одан кейін бақ электрбұйымын кері ретпен іске қосыңыз. Бөгеттеліп қалған кесу механизмін босата алу үшін артқа қарай жылжыту түймешігін (6) басып, оны басып тұра беріңіз.

Бақ құралын осы ретпен іске қосқанда, ол іске қосыла алмайды, дыбыстық “пип” белгісі естіледі.

Егер бөгет жойыла алынбаса қысатын маңдайшаны (14) кесу механизмінен шығарып қою керек.

Бұл әрекет барысында орнату түймешігін (10) “бөгеттеліп” қалған материал босатылғанша дейін сағат тіліне қарсы бағытта біраз бұру керек. Одан кейін қысатан маңдайшаның (14) реттеліп қойылуы қажет (қараңыз „Қысатын маңдайшаны реттеу (H суретін қараңыз)“, Бет 148).

Қатты бітеліп қалуы

Құралдың бітеліп қалуы артқа қарай жүріс арқылы немесе қысатын маңдайшаны реттеу арқылы жойыла алынбаса құралды **тоқтатыңыз** және құрал айырын розеткадан шығарып қойыңыз.

Қызыл түсті бекіту түймешігін сағат тіліне қарсы бағытпен бұрыңыз, кесу механизмінің жапқышын артқа қарай тартып, толтырып құйғышын көтеріңіз. Кесу механизмінің жапқышын көтеріңіз, қалдықтардың барлығын кесу жүйесінен **абайлап** отыра алып тастаңыз. Қорғаныс қолғапшаларын киіп жүріп, кесу жүйесінің өткір ұштарын ескере отырып абайлап отыра әрекет етіңіз.

Жұмыс барысы бойынша нұсқаулар

- ▶ **Бақ құралын қолдану кезінде әрқашан қорғаныс көзәйнектерін, құлақ қорғағыштарын және қорғау қолғапшаларын киіп жүріңіз.**
- ▶ **Қолдану алдынан әрқашан жинау жәшігі мен толтырып құйғышының дұрыс түрде құрастырылып орнатылуын тексеріңіз.**

Бақ құралы сенсорлармен жабдықталған. Жинау жәшігі **(11)** және толтырып құйғыш **(8)** дұрыс қойылып орнатылмаған жағдайда бақ құралы іске қосылмайды, дыбыстық белгі естіледі (**АХТ 23 ТС/25 ТС/2550 ТС** қосымша 2 жарық диодты шамдар **(13)**жанады).

Қатені жою үшін қызыл түсті Storr түймешігін басыңыз. Ұсақтап кесілі үшін мақсатталған өнімдерді енгізіңіз. Енгізіліп салынған материал кесу білікше **(15)** арқылы өз-өзімен тартылады.

► **Бақ құралынан шығып тұратын, ұзағырақ болатын кесілетін өнімдер тартылған уақытта олар шыбықшалар сияқты шығып кетіп тұруы мүмкін; сондықтан жеткілікті қауіпсіздік аралықта тұруыңыз лазым!**

Салынатын материалды әрқашан толтырып құйғыштың **(8)** бітеліп қалуына апармайтындай көлемде ғана салуыңыз керек.

Құрғақ, дымқыл және бірнеше күн бойы сақталған бақша қалдықтарын кесілген бұтақтармен кезекпен ұсақтаңыз. Бұл кесу білікшесінің **(15)**бітеліп қалуына жол бермейді.

Консистенциясы қатта болмаған, жұмсақ қалдықтарды, мысалы ас-үй қалдықтарын, ұсақтамаңыз, оларды тікелей компост жинау жерлеріне апарып төгіңіз.

Кесілген материал шығару науасынан еркін түсіп қала алуын есте сақтауыңыз лазым – Кері қысым қауібі!

Желдету саңылаулардың **(3)** кесілген материал арқылы жабылып қалуына жол беруге болмайды.

Шығару науасында бітеліп қалудың пайда болуына жол бермеңіз, себебі ол кесілген өнімдердің толтырып құйғышта **(8)** кері соққыға апаруы мүмкін.

Ұсақтап кесу бойынша нұсқаулар

Бұтақтарды ұсақтап кесу ағаш түрі, жасы мен құрғақтағына қарай оңайрақ не ауыррақ болуы мүмкін.

Жаңа кесілген бұтақтарды кесілгеннен кейін ұзартпай ұсақтап кескенде мінсіз нәтижелерге жетесіз.

Жұмсақ бақ қалдықтарын шағын көлемде ұсақтап кесу лазым, әсіресе ұсақтап кесілетін өнімдер ылғалды күйде болғанда. Бөгеттелуге жол бермеу үшін ұдайы бұтақтарды ұсақтап кесіп отыру қажет.

Қысатын маңдайшаны реттеу (H суретін қараңыз)

Қысатын маңдайшасы **(14)** шығарушы тарабынан реттеліп қойылып, алғашқы рет іске қосу алдында реттелуі қажет емес.

Қысатын маңдайшаның реттелуі **(14)** тозу себебінен керек болады (мысалы бұтақтар сияқты ұсақталып кесілетін өнімдер тізбектер секілді бірге ілініп тұрып, еркін түрде кесіле алынбайтын жағдайда).

Қозғалтқыш алға қарай жылжып тұрғанда (жасыл түсті түймешік **(4)**) орнату түймешігін **(10)** қысқа қадымдармен сағат тілімен жеңіл шақырлау дыбыс естілгенше дейін бұрыңыз (кесу білікшесі **(15)** қысатын маңдайшаны **(14)** керекті аралыққа дейін тегістейді, бұл әрекет барысында кейбір алюминий жаңқалары шығару саңылауынан түсіп тұрады).

Жинау жәшігіндегі жаңқаларды **(11)** бақылап, бұл барысты тексеріп отырыңыз.

Тек қана керегінше реттеуіңіз лазым, себебі қысатын маңдайшысы **(14)** тым реттеу арқылы керексіз түрде тозу әсеріне түсуі мүмкін.

Қателерді белгілеу

Келесі кестеде қателер мен бөгеттер симптомдары көрсетіліп, электр бұйымыңыз дұрыс істемей қалып тұрғанда осыларды шешу жолдары көрсетіледі. Қателер мен бөгеттерді осы кесте бойынша белгілеп жоя алмасаңыз, техникалық көмек көрсететін лайықты сервис орталығымен хабарласыңыз.

Ескерту! Жөндеу немесе тазалау жұмыстарын өткізу алдында алдымен бақ электрбұйымын өшіріп, электр тоқ айырын розеткадан шығарып алыңыз. Электр тоққа қосу кабелінің зақымданып, кесіліп немесе оралып қалғанында да жоғарыдағыдай әрекеттеніңіз.

Симптомдар	Мүмкін болған себептер	Көмек
Бақ электр бұйымы істемей тұр	Жинау жәшігі дұрыс құрастырылып орнатылмаған	Жинау жәшігін дұрыс құрастырып орнатыңыз
	Толтырып құйғышы дұрыс құрастырылып орнатылмаған	Толтырып құйғышын дұрыс құрастырып орнатыңыз
	Электр розетка бұзылған қалыпта	Басқа электр розеткасын қолданыңыз
	Ұзарту кабелі зақымданып бұзылған қалыпта	Кабелді тексеріп алып, керек болса, ауыстырыңыз
	Бақ құралы тым қызып кеткен	Бақ құралы салқындалғанша дейін күтіңіз
Тежегіш қосылып кетті	Тежегішті ауыстырыңыз	
Дыбыс белгісі естіліп (АХТ 23 ТС/25 ТС/2550 ТС осыған қоса екі жарық	Жинау жәшігі/толтырып құйғышы дұрыс құрастырылып орнатылмаған	Жинау жәшігінің дұрыс қойылуын тексеріңіз

Симптомдар	Мүмкін болған себептер	Көмек
диодты шамдары жыпықтап жанады), бақ құралы іске қосылмай тұр		Толтырып құйғыштың дұрыс қойылып, қызыл түсті бекіту түймешігін сағат тілі бағытымен бұру арқылы бекітілгенін тексеріңіз
Бақ құралы біркелкі уақыт аралықта үш рет “пип” дыбыс белгісін беріп, іске қосылмай тұр. (АХТ 23 TC/25 TC/2550 TC осыған қоса екі жарық диодты шамдары жыпықтап жанады)	Электрондық басқару элементі қызып кеткен	Stopp түймешігін басыңыз. Электрқұрал суығанша дейін күтіңіз. Электрбұйым 2 секунд бойы дыбыс белгісін беріп, ауыстырып-қосқышы күту режиміне ауысады.
Бір жарық диодты шамы жыпықтап жанып тұр (АХТ 23 TC/25 TC/2550 TC)	Жоқ; жарық диодты шамының жануы дұрыс; бақ құралы тоқ беру жүйесіне қосылып, пайдаланылу үшін дайын	
Бақ құралы біркелкі уақыт аралықта “пип” дыбыс белгісін беріп, іске қосылмай тұр, қате STOP түймешігін басу арқылы жойыла алынбай тұр (АХТ 23 TC/25 TC/2550 TC осыған қоса екі жарық диодты шамдар жыпықтап жанып тұр)	Жеткіліксіз кернеуден қорғау	Бақ құралын қайта іске қосыңыз. Ұзартқыш кабелінің талаптарға сай болуын тексеріңіз (ұзартқыш кабелінің сапасы төменірек болуы қателердің пайда болуына апаруы мүмкін) Агрегатор құралын қолданған жағдайда оның дұрыс жұмыс істеп тұрғанын тексеріңіз.
Бақ құралы 10 секунд бойы үздіксіз “пип” дыбыс белгісін беріп, іске қосылмай тұр, қате STOP түймешігін басу арқылы жойыла алынбай тұр (АХТ 23 TC/25 TC/2550 TC осыған қоса екі жарық диодты шамдары жыпықтап жанады)	Электрондық басқару элементі қате қалыпта	Bosch компаниясының арнайы техникалық қызмет көрсету орталығымен хабарласыңыз
Бақ құралы материалды жинауға және ұстауға қатысты қиындықтарға тап болады	Ұсақталуға мақсатталған материал ылғалды және жұмсақ қалыпта Ұсақталуға мақсатталған материал ылғалды және жұмсақ қалыпта / құрал ішіне бір уақытта тым көп жұмсақ жасыл материал салынған	Ұсақталып кесілетін өнімдерді бақ құралдың ішіне итеру үшін итергішті қолданыңыз Бөгет етіп тұрған ұсақталатын өнімдерді алып тастаңыз (әрқашан бақ қолғапшаларын киіп жүріңіз)
Бақ құралы бөгеттеліп қалған		Кері түймешігін басыңыз (қараңыз „Кері жүріс“, Бет 147)
Жинау жәшігінде болған бұтақтар толығымен кесіліп қойылмаған	Қысатын маңдайшаны реттеу қажет	(қараңыз „Қысатын маңдайшаны реттеу (H суретін қараңыз)“, Бет 148)
Бақ құралы “пип” дыбысты белгісін	Қысатын маңдайша қате реттелген	Орнату түймешігін (10) баса отырып, алты қырлы бүйірлі кілтін (16) (5 мм – жеткізілім

Симптомдар	Мүмкін болған себептер	Көмек
беріп, қозғалтқыш іске қосылмай тұр		көлеміне қосылмаған) бұранда бастиегінің ойығына енгізіп, оны сағат тіліне қарсы бағытпен бұру арқылы реттеу бұрандасын және, сонымен қатар, қысатын маңдайшаны босатыңыз (І суретін қараңыз) Бөгетті жойғаннан кейін қысатын маңдайшаны реттеңіз (қараңыз „Қысатын маңдайшаны реттеу (Н суретін қараңыз)“, Бет 148)

Техникалық күтім және қызмет көрсету

Техникалық жұмыстарды өткізу және тазалау

- **Ескерту! Жөндеу немесе тазалау жұмыстарын өткізу алдында алдымен бақ электрбұйымын өшіріп, электр тоқ айырын розеткадан шығарып алыңыз. Электр тоққа қосу кабелінің зақымданып, кесіліп немесе оралып қалғанында да жоғарыдағыдай әрекеттеніңіз.**
- **Бақ қайшысымен жұмыс істегеніңізде немесе күту/тазалау жұмыстарын өткізгіңіз келгенде әрқашан қорғау қолғапшаларын киіп жүріңіз.**

Бақ құралында пышақтардың бос немесе зақымданған қалыпта болуы, жалғамалардың бос болуы немесе бөлшектердің тозып немесе зақымданған қалыпта болуы сияқты көзбен көріне алатын қателер мен ақаулықтардың бар не жоқ болуын үнемі тексеріп отырыңыз.

Жапқыштар мен қорғау құрылғыларының зақымдалмай және дұрыс түрде орнатылғандарына көз жеткізіңіз. Құралды іске қосып қолдану алдынан, керек болса, керекті күту немесе жөндеу жұмыстарын өткізіңіз.

Бақ құралы, мұқият өндіру және тексеру жұмыстарына қарамастан істен шығып қалып қалса, жөндеу жұмыстары тек қана Bosch компаниясының құралдарын жөндеу үшін рұқсаты бар арнайы техникалық қызмет көрсету орталығы арқылы өткізілуі тиіс.

Өнімдерді олардың сақтығын қамтамасыз ететін, өнімдерге атмосфералық жауын-шашынның тиюіне және асқын температура көздерінің (температураның шұғыл өзгерісінің), соның ішінде күн сәулелерінің әсер етуіне жол бермейтін дүкендерде, бөлімдерде (секцияларда), павильондар мен киоскілерде сатуға болады.

Сатушы (өндіруші) сатып алушыға өнімдер туралы қажетті және шынайы ақпаратты беріп, өнімдерді тиісінше таңдау мүмкіндігін қамтамасыз етуге міндетті. Өнімдер туралы ақпарат міндетті түрде тізімі Ресей Федерациясының заңнамасымен белгіленген мәліметтерді қамтуы тиіс.

Егер тұтынушы сатып алатын өнімдер әлдеқашан пайдаланылған немесе өнімдерде ақаулық (ақаулықтар) жойылған болса, тұтынушыға бұл туралы ақпарат берілуі тиіс.

Өнімдерді сату процесінің аясында төмендегі қауіпсіздік талаптары орындалуы тиіс:

- Сатушы сатып алушыға ұйымының фирмалық атауы, орналасқан жері (мекенжайы) және жұмыс режимі туралы мәліметтер беруге міндетті;
- Сауда бөлмелеріндегі өнімдердің сынамалары сатып алушыға бұйымдардағы жазбалармен танысуға мүмкіндік беруі және визуалды тексерістен басқа бұйымдардың іске қосылуына әкелетін, сатып алушылар өз бетінше орындайтын ешқандай әрекеттерге жол бермеуі тиіс;
- Сатушы осы бұйымдардың белгіленген талаптарға сәйкестігінің растамасы, сертификаттардың немесе сәйкестік жөніндегі мәлімдемелердің бар болуы туралы ақпаратты сатып алушыға беруге міндетті;
- Идентификациялық сипаттары жоқ (жоғалған), жарамдылық мерзімі өтіп кеткен, бұзылу белгілері бар және пайдалану бойынша нұсқаулығы (кітапшасы), міндетті сәйкестік сертификаты немесе сәйкестік белгісі жоқ өнімдерді сатуға тыйым салынады.

Қысатын маңдайшаны шығарып алу (J суретін қараңыз)

- **Ескерту! Жөндеу немесе тазалау жұмыстарын өткізу алдында алдымен бақ электрбұйымын өшіріп, электр тоқ айырын розеткадан шығарып алыңыз. Электр тоққа қосу кабелінің зақымданып, кесіліп немесе оралып қалғанында да жоғарыдағыдай әрекеттеніңіз.**
- **Бақ қайшысымен жұмыс істегеніңізде немесе күту/тазалау жұмыстарын өткізгіңіз келгенде әрқашан қорғау қолғапшаларын киіп жүріңіз.**

Қалыпты түрде қолданғанда және нұсқаулыққа сай реттелгенде кесу білікшесі (15) мен қысатын маңдайшаның (14) жұмыс мерзімдері көп жылдар бойы сақтала алынады.

Қысатын маңдайшаны (14) бөлшектеп алу, тазалау немесе алмастыру үшін төменде көрсетілгендей әрекет етіңіз:

- 1 2 Суретте көрсетілгендей, қысатын маңдайшаның бұрандасын толығымен шығарып алыңыз.
- 3 Қысатын маңдайшаны (14) бұрауышпен бұрап жоғарыға қарай көтере отырып шығарып алыңыз.

Оның құрастырып орнатылуы кері ретпен орындалады. Одан кейін қысатын маңдайша (14) реттеліп қойылуы

тиіс (қараңыз „Қысатын маңдайшаны реттеу (H суретін қараңыз)“, Бет 148).

Жұмыс барысынан кейін/Сақтау

Ұсақтап кесу құрылғысын жоғары қысыммен тазалайтын бұйымдармен немесе ағып тұратын сумен тазалауға болмайды.

Бақ электр құралының сыртқы жағын лайықты жұмсақ қылшақпен және жұберекпен жақсылап тазалаңыз. Тазалау үшін ешқашан су немесе еріткіш не тегістетіп жылтыратқыш бұйымдарын қолданбаңыз. Кез келген, әсіресе желдету саңылауларындағы (3), жабысқан шөпті және қатпарларды алып тастап, кетіріңіз.

Бақ құралын құрғақ жерде сақтаңыз. Бақ құрал үстіне ешбір басқа заттарды қоймаңыз.

Кабелді, суретте көрсетілгендей, ұсақтап кесуші құралда сақтауға болады (тек Ұлыбритания үшін). (K суретін қараңыз).

Ұсақтап кесуші құралын, суретте көрсетілгендей B, оның толтырып құйғышын алып тастағаннан кейін сақтауға болады (қараңыз „Толтырып құйғышты орнату (E – F суреттерін қараңыз)“, Бет 147).

Тұтынушыға қызмет көрсету және пайдалану кеңестері

Қызмет көрсету орталығы өнімді жөндеу және оған техникалық қызмет көрсету, сондай-ақ қосалқы бөлшектер туралы сұрақтарға жауап береді. Құрамдас бөлшектер бойынша кескін мен қосалқы бөлшектер туралы мәліметтер төмендегі мекенжай бойынша қолжетімді: www.bosch-pt.com

Bosch қызметтік кеңес беру тобы біздің өнімдер және олардың керек-жарақтары туралы сұрақтарыңызға жауап береді.

Сұрақтар қою және қосалқы бөлшектерге тапсырыс беру кезінде міндетті түрде өнімнің фирмалық тақтайшасындағы 10 таңбалы өнім нөмірін беріңіз.

Өндіруші талаптары мен нормаларының сақталуымен электр құралын жөндеу және кепілді қызмет көрсету барлық мемлекеттер аумағында тек “Роберт Бош” фирмалық немесе авторизацияланған қызмет көрсету орталықтарында орындалады. ЕСКЕРТУ! Заңсыз жолмен әкелінген өнімдерді пайдалану қауіпті, денсаулығыңызға зиян келтіруі мүмкін. Өнімдерді заңсыз жасау және тарату әкімшілік және қылмыстық тәртіп бойынша Заңмен қудаланады.

Қазақстан

Тұтынушыларға кеңес беру және шағымдарды қабылдау орталығы:

“Роберт Бош” (Robert Bosch) ЖШС

Алматы қ.,

Қазақстан Республикасы

050012

Муратбаев к., 180 үй

“Гермес” БО, 7 қабат

Тел.: +7 (727) 331 31 00

Факс: +7 (727) 233 07 87

E-Mail: ptka@bosch.com

Сервистік қызмет көрсету орталықтары мен қабылдау пунктерінің мекен-жайы туралы толық және өзекті ақпаратты Сіз: www.bosch-professional.kz ресми сайттан ала аласыз

Қызмет көрсету орталықтарының басқа да мекенжайларын мына жерден қараңыз:

www.bosch-pt.com/serviceaddresses

Электр құралы кепілді пайдалану мерзімінің ішінде өндірушінің кесірінен істен шыққан жағдайда, өнім иесі төмендегі шарттар орындалғанда кепілдік бойынша тегін жөндеуге құқылы болады:

- механикалық зақымдардың жоқтығы;
- пайдалану бойынша нұсқаулық талаптарының бұзылуы белгілерінің жоқтығы;
- пайдалану бойынша нұсқаулықта сатушының сату туралы белгісінің және сатып алушы қолтаңбасының бар болуы;
- электр құралы сериялық нөмірінің және кепілдік талонындағы сериялық нөмірдің сәйкестігі;
- біліксіз жөндеу белгілерінің жоқтығы.

Кепілдік төмендегі жағдайларда қолданылмайды:

- форс-мажор жағдайларына байланысты кез келген сынықтар;
- барлық электр құралдарындағыдай электр құралының қалыпты тозуы.

Жалғағыш контактілер, сымдар, қылшақтар және т.б. сияқты құрал бөліктерінің қызмет ету мерзімін қысқартатын қалыпты тозу нәтижесінде қажеттілігі туындаған жөндеу кепілдік аясына кірмейді:

- табиғи тозу (ресурстың толық пайдаланылуы);
- қате орнату, рұқсатсыз модификациялау, қате қолдану, қызмет көрсету немесе сақтау ережелерін бұзу нәтижесінде істен шыққан жабдық пен оның бөліктері;
- электр құралына артық жүктеме түскеннен орын алған ақаулар. (Құралға артық жүктеме түсудің шартсыз белгілеріне мыналар жатады: құбылу түсінің пайда болуы немесе электр құралы бөліктері мен түйіндерінің деформациясы немесе қорытылуы, жоғары температура әсерінен электр қозғалтқышындағы сымдар оқшаулағышының қараюы немесе көмірленуі.)

Кәдеге жарату

Бақ электр бұйымдарын, орташа бөлшектер мен қорапшаларды қоршаған ортаға зиян келдірмейтіндей түрде кәдеге жарату қажет.



Бақ электр бұйымдарын тұрмыстық үй қалдықтар контейнеріне салмаңыз!

Тек қана ЕО елдері үшін:

Электр және электрондық ескі құралдар бойынша Еуропа 2012/19/EU ережесі және ұлттық заңдарға сәйкес пайдалануға жарамсыз электр құралдары бөлек жиналып, кәдеге жаратылуы қажет.

Қате жолмен кәдеге жаратылған ескі электрлік және электрондық құрылғылар қауіпті заттардың болу мүмкіндігіне байланысты қоршаған ортаға және адам денсаулығына зиянды әсер тигізуі мүмкін.

Română

Instrucțiuni privind siguranța

Atenție! Citiți cu grijă următoarele instrucțiuni. Familiarizați-vă cu elementele de operare și utilizarea reglementară a sculei electrice de grădină. Păstrați la loc sigur instrucțiunile de folosire în vederea unei utilizări ulterioare.

Explicarea simbolurilor de pe scula electrică de grădină



Indicație generală de avertizare a pericolozității.



Citiți instrucțiunile de folosire.



Înainte de a demonta componente ale sculei electrice de grădină, opriți-o și scoateți ștecherul de la rețea afară din priză. Dacă, în timpul lucrului, cablul este deteriorat sau tăiat, nu îl atingeți și deconectați imediat siguranța circuitului electric respectiv. Nu folosiți niciodată aparatul cu un cablu de rețea deteriorat.



Purtați mănuși de protecție, încălțăminte rezistentă și pantaloni lungi.



Pericol din cauza cuțitelor care se rotesc. Nu introduceți mâinile sau picioarele în orificiul de deschidere în timpul funcționării sculei electrice.



Aveți grijă ca persoanele aflate în preajmă să nu fie rănite de corpurile străine aruncate.



Avertisment: Mențineți o distanță sigură față de scula electrică de grădină cât timp aceasta lucrează.



Înainte de a atinge scula electrică de grădină, așteptați până când toate componentele acesteia se opresc complet.



Purtați protecție auditivă și ochelari de protecție.



Nu folosiți scula electrică de grădină pe timp de ploaie și nu o expuneți acțiunii ploii.







Nu vă urcați pe cutia colectoare.

Manevrare

- ▶ **Nu introduceți mâinile în pâlnia de încărcare în timpul funcționării. După deconectare, scula electrică de grădină continuă să funcționeze din inerție timp de câteva secunde.**
- ▶ Nu permiteți niciodată copiilor sau persoanelor nefamiliarizate cu prezentele instrucțiuni, să folosească scula electrică. Este posibil ca reglementările locale să limiteze vârsta operatorului. În caz de nefolosire, păstrați scula electrică la loc inaccesibil copiilor.
- ▶ Acest produs nu este destinat folosirii de către persoane (inclusiv copii) cu deficiențe fizice, senzoriale sau intelectuale sau fără experiență și/sau cunoștințe corespunzătoare, în afara cazului în care ele se află sub supravegherea unei persoane răspunzătoare de siguranța lor, sau au primit îndrumări de la aceasta, cu privire la utilizarea produsului. Copiii trebuie supravegheați pentru a avea siguranța că aceștia nu se joacă cu produsul.
- ▶ Înainte de pornire, scula electrică de grădină trebuie montată conform instrucțiunilor alăturate.
- ▶ Pentru sporirea gradului de siguranță folosiți un întrerupător diferențial pentru curenți reziduali (RCD) cu un curent de declanșare de maximum 30 mA. Verificați întrerupătorul diferențial înainte de fiecare utilizare.
- ▶ Folosiți numai cabluri prelungitoare omologate pentru utilizare în mediu exterior, protejate împotriva stropilor de apă.
- ▶ Nu atingeți ștecherul și priza de rețea cu mâinile ude.
- ▶ Nu călcați cu roțile mașinii, nu striviți sau nu trageți de cablul de alimentare sau de cablul prelungitor deoarece acesta s-ar putea deteriora. Feriți cablul de căldură, ulei și muchii ascuțite.
- ▶ În timpul funcționării sculei electrice nu este permisă staționarea persoanelor sau animalelor într-un perimetru cu raza de 3 metri în jurul acesteia. În sectorul de lucru, operatorul este cel care este răspunzător față de terți.
- ▶ Bosch poate asigura funcționarea impecabilă a sculei electrice de grădină numai dacă se folosesc exclusiv accesorii originale.
- ▶ Familiarizați-vă cu prezentele instrucțiuni de folosire înainte de a încerca să lucrați cu scula electrică de grădină.
- ▶ Nu purtați îmbrăcăminte largă, șnururi care atârnă sau cravate.

- ▶ Folosiți scula electrică de grădină în spațiu liber (de ex. nu prea aproape de un zid sau de alte obiecte fixe) pe o suprafață stabilă, netedă.
 - ▶ Nu folosiți scula electrică de grădină pe o suprafață pavată sau acoperită cu pietriș. Materialul azvârlit poate cauza răniri.
 - ▶ Înainte de puneri în funcțiune, verificați dacă toate șuruburile, piulițele și alte elemente de fixare sunt bine strânse și dacă dispozitivele de protecție și apărătoarele sunt amplasate corect. Înlocuiți plăcuțele de avertizare și indicatoare deteriorate sau șterse.
 - ▶ Înainte de pornire, asigurați-vă că pâlnia de încărcare este goală.
 - ▶ Țineți-vă fața și corpul la distanță de pâlnia de încărcare.
 - ▶ Evitați să introduceți mâinile sau ale părții ale corpului dumneavoastră sau ale îmbrăcăminteii în pâlnia de încărcare sau în jgheabul de descărcare, sau să le apropiați prea mult de componentele aflate în mișcare.
 - ▶ Asigurați-vă întotdeauna un echilibru stabil și o poziție sigură. Nu vă aplecați prea mult în față. În timpul umplerii nu staționați la un nivel mai înalt decât cel al soclului sculei electrice.
 - ▶ Păstrați o distanță sigură față de zona de aruncare a materialului tocat, în timpul lucrului cu scula electrică de grădină.
 - ▶ Atunci când introduceți material de tocat în scula electrică de grădină, aveți în mod deosebit grijă ca acesta să nu conțină metal, pietre, sticle, cutii goale de conserve sau alte corpuri străine.
- Atunci când mecanismul de tăiere lovește un corp străin sau scula electrică emite zgomote neobișnuite sau începe să vibreze, deconectați-o neîntârziat, pentru a opri mecanismul de tăiere. Scoateți ștecherul afară din priza de curent și procedați după cum urmează:
- Inspectați defecțiunea.
 - Schimbați sau reparați toate piesele defecte.
 - Verificați dacă există piese desprinse sau slăbite, iar dacă este cazul, strângeți-le.
 - ▶ Nu încercați să reparați singuri scula electrică de grădină, dacă nu aveți pregătirea necesară pentru aceasta.
 - ▶ Aveți grijă ca materialul tocat să nu se acumuleze în zona de descărcare; aceasta ar putea împiedica evacuarea și provoca recul în pâlnia de încărcare.
 - ▶ Dacă scula electrică de grădină este înfundată, decuplați-o și așteptați până când mecanismul de tăiere se oprește. Scoateți ștecherul afară din priză, înainte de a îndepărta materialul tocat care bloca scula electrică.
 - ▶ Verificați dacă, capacele și dispozitivele de protecție nu sunt deteriorate și dacă sunt montate corect. Înainte de utilizare executați eventual lucrările necesare de întreținere sau de reparații.
 - ▶ Nu încercați să modificați reglajul turației motorului. În cazul în care apare o problemă, contactați un centru de asistență service post-vânzări Bosch.
 - ▶ Mențineți fantele de aerisire libere de resturi sau alte depuneri, pentru a evita defectarea motorului sau un posibil incendiu.
 - ▶ Nu ridicați respectiv nu transportați scula electrică de grădină cu motorul pornit.
 - ▶ Deconectați scula electrică de grădină, așteptați până mecanismul de tăiere se oprește și scoateți ștecherul din priză, de fiecare dată atunci când părăsiți sectorul de lucru.
 - ▶ Nu basculați scula electrică de grădină în timpul funcționării.
 - ▶ Nu lăsați scula electrică de grădină în ploaie. Păstrați scula electrică de grădină numai la loc uscat.
 - ▶ Dacă folosiți un agregator, acesta trebuie să fie echipat cu stabilizator automat de tensiune, pentru a evita defecțiunile cauzate de supratensiuni.
- ### Întreținere și depozitare
- ▶ Dacă scula electrică de grădină trebuie scoasă din funcțiune în vederea efectuării lucrărilor de service, pentru verificări, depozitare sau înlocuirea de accesorii, deconectați-o, scoateți ștecherul din priza de curent și lăsați scula electrică de grădină să se răcească. Înainte oricărui inspecții sau ajustări, asigurați-vă că toate componentele mobile se află în repaus.
 - ▶ Întrețineți scula electrică de grădină și păstrați-o curată.
 - ▶ Verificați scula electrică de grădină și, din considerente de siguranță, înlocuiți componentele uzate sau deteriorate ale acesteia.
 - ▶ Asigurați-vă că piesele noi utilizate la schimbare provin de la Bosch.
 - ▶ În cazul în care se folosește un cablu prelungitor, acesta nu trebuie să fie mai slab decât cablul de alimentare al sculei electrice de grădină.
 - ▶ Verificați regulat conductorii de alimentare și cablul prelungitor cu privire la deteriorări sau semne de îmbătrânire. Nu folosiți scula electrică de grădină dacă aceasta are cablul deteriorat.
 - ▶ La reglarea mecanismului de tăiere țineți cont de faptul că, deși alimentarea cu energie electrică a motorului este întreruptă prin sistemul de oprire forțată iar motorul nu poate fi pornit, mecanismul de tăiere se mișcă atunci când motorul este rotit cu mâna.
 - ▶ Nu încercați în niciun caz să dezactivați oprirea forțată.
- ### Simboluri
- Următoarele simboluri sunt importante pentru citirea și înțelegerea instrucțiunilor de folosire. Rețineți simbolurile și semnificația acestora. Interpretarea corectă a simbolurilor vă ajută să folosiți mai bine și mai sigur scula electrică.
- | Simbol | Semnificație |
|---|-----------------------|
|  | Direcție de deplasare |

Simbol	Semnificație
	Direcția reacției
	Conectare
	Deconectare
	Accesorii/piese de schimb

Descrierea produsului și a performanțelor



Citiți toate instrucțiunile și indicațiile privind siguranța. Nerespectarea instrucțiunilor și indicațiilor privind siguranța poate provoca electrocutare, incendiu și/sau răni grave.

Vă rugăm să țineți seama de imaginile din partea posterioară a instrucțiunilor de folosire.

Utilizare conform destinației

Scula electrică de grădină este destinată mărunțirii deșeurilor fibroase și lemnoase din grădininile din fața casei și grădininile de tip hobby, în vederea pregătirii compostului.

Cutia colectoare are rolul de a prelua materialul tocat și de a adăposti pâlnia de încărcare și tija de împingere pe durata depozitării sculei electrice.

Cutia colectoare nu trebuie folosită în alte scopuri.

Furnitură (vezi figura D)

Scoateți scula electrică cu grijă din ambalaj și verificați dacă sunt disponibile toate piesele următoare:

- Tocător de resturi vegetale
- Pâlnie de încărcare
- Tijă de împingere

- Cutie colectoare
- Instrucțiuni de folosire
- Ștecher rețea**

În cazul în care există piese lipsă sau deteriorate, vă rugăm să vă adresați distribuitorului dumneavoastră.

Asamblată complet, scula electrică de grădină cântărește aproximativ **30,5 – 31,3 kg**. Dacă este necesar, solicitați ajutorul unei alte persoane pentru a scoate scula electrică de grădină din ambalajul său.

****specific fiecărei țări**

Elemente componente ilustrate (vezi figurile A - L)

Numerotarea elementelor componente ilustrate se referă la schița sculei electrice de la paginile grafice.

- (1) Cadru
- (2) Ștecher rețea^{a)}
- (3) Fante de aerisire
- (4) Buton verde
- (5) Buton roșu "Opre"
- (6) Buton înapoi
- (7) Tijă de împingere
- (8) Pâlnie de încărcare
- (9) Buton de fixare
- (10) Buton de reglare
- (11) Cutie colectoare
- (12) Capac mecanism de tăiere
- (13) Indicator led (AXT 23 TC/25 TC/2550 TC)
- (14) Placă de presiune
- (15) Sistem de tăiere
- (16) Cheie inbus^{b)}

a) **specific fiecărei țări**

b) **Accesoriile ilustrate sau descrise nu sunt incluse în pachetul de livrare standard. Toate accesoriile sunt disponibile în gama noastră de accesorii.**

Date tehnice

Tocător silențios de resturi vegetale		AXT 22 D	AXT 25 D	AXT 23 TC	AXT 25 TC	AXT 2550 TC
Număr de identificare		3 600 H03 0..	3 600 H03 1..	3 600 H03 2..	3 600 H03 3..	3 600 H03 3..
Putere nominală, S 6 (40/60 s) ^{A)}	W	2200	2500	2300	2500	2500
Putere nominală, S 1	W	2000	2300	2100	2300	2300
Viteza capului de tăiere	rot/min	40	40	40	40	40
Sistem de tăiere		Cilindru de frezare	Cilindru de frezare	Turbine-Cut	Turbine-Cut	Turbine-Cut
Diametru maxim crengi ^{B)}	mm	38	40	42	45	45
Cutie colectoare	l	53	53	53	53	53

Tocător silențios de resturi vegetale		AXT 22 D	AXT 25 D	AXT 23 TC	AXT 25 TC	AXT 2550 TC
Greutate conform EPTA-Procedure 01:2014	kg	31,3	31,3	30,5	30,5	30,5
Clasa de protecție		Ⓜ/I	Ⓜ/I	Ⓜ/I	Ⓜ/I	Ⓜ/I

A) Regimul de funcționare S 6 (40 %) definește un profil de solicitare, care presupune 40 s de funcționare în sarcină și 60 s de mers în gol. Pentru utilizarea în practică, se admite regimul de funcționare continuă.

B) În funcție de compoziția materialului tocat.

Procedurile de pornire generează căderi de tensiune de scurtă durată. În cazul rețelelor slabe este posibilă afectarea celorlalte aparate și echipamente racordate la acestea. La impedanțe de rețea mai mici de **0,36** ohmi nu sunt de așteptat deranjamente. În caz de dubiu vă rugăm să vă adresați furnizorului dumneavoastră de energie electrică.

Informație privind zgomotul/vibrațiile

		3 600 H03 0..	3 600 H03 2..
		3 600 H03 1..	3 600 H03 3..
Valorile de zgomot au fost determinate conform EN 50434			
Nivelul de zgomot evaluat A la sculei electrice este în mod normal:			
- Nivel presiune sonoră	dB(A)	81	82
- Nivel putere sonoră	dB(A)	89	90
- Incertitudine K	dB	= 3,0	= 2,0

Valorile totale specificate ale vibrațiilor și valorile specificate ale zgomotelor emise au fost măsurate în conformitate cu o procedură de testare standardizată și pot fi utilizate pentru compararea unei scule electrice cu alta.

Valorile totale specificate ale vibrațiilor și valorile specificate ale zgomotelor emise pot fi utilizate și pentru evaluarea preliminară a solicitării sculei electrice.

În timpul utilizării efective a sculei electrice, valorile vibrațiilor și ale zgomotelor emise pot fi diferite față de specificații, în funcție de modul în care se folosește scula electrică, în special în funcție de tipul piesei de lucru prelucrate; și – la nevoie, se vor stabili măsuri de siguranță pentru protecția utilizatorului, în baza evaluării expunerii la vibrații în condițiile utilizării efective (aici se vor lua în considerație toate componentele ciclului de producție, de exemplu perioadele de timp în care scula electrică este oprită, și cele în care aceasta este pornită dar funcționează în gol).

Montare

Pentru siguranța dumneavoastră

- **Atenție! Înainte de a efectua lucrări de întreținere sau curățare, opriți scula electrică și scoateți ștecherul din priza de curent. Procedați în mod similar în cazul în care cablul de alimentare este deteriorat, tăiat sau încălzit.**

Respectați tensiunea rețelei: Tensiunea sursei de curent trebuie să coincidă cu datele de pe plăcuța de tip a sculei electrice de grădină. Încărcătoarele inscripționate cu 230 V pot fi alimentate și la 220 V/240 V.

Circuitul electric trebuie protejat cel puțin după cum urmează:

AXT 22 D/25 D/23 TC/25 TC/2500 TC = 13 A

Un cablu prelungitor cu o secțiune de conductor prea mică cauzează o scădere evidentă a puterii sculei electrice de grădină. La cablurile cu o lungime de până la 25 m, este necesară o secțiune de conductor de cel puțin 3 x 1,5 mm², în timp ce la cablurile cu o lungime de peste 25 m, secțiunea conductorului trebuie să fie cel puțin 2,5 mm².



PRECAUȚIE: Cablurile prelungitoare neconforme normelor pot fi periculoase.

Cablurile prelungitoare, ștecherile și mufele de cuplare trebuie să fie execuții impermeabile la apă, certificate pentru utilizare în mediul exterior.

Conexiunile prin cablu (ștecherile de la rețea și prizele) trebuie să fie uscate și să nu fie așezate direct pe sol.

Pentru sporirea gradului de siguranță, folosiți un întrerupător diferențial pt. curenti reziduali (RCD) cu un curent de declanșare de maximum 30 mA. Acest întrerupător de protecție ar trebui controlat înainte de fiecare utilizare

Dacă, cablul de racordare este deteriorat, repararea acestuia se va executa numai de către un atelier autorizat Bosch.

Folosiți numai cabluri prelungitoare, cabluri, conductori și tambururi de cablu care corespund 61242/IEC 61242 sau IEC 60884-2-7 și sunt de tipul H05VVV-F sau H05RN-F.

În cazul utilizării tamburilor de cablu, cablul prelungitor trebuie derulat de pe acestea.

Despachetarea.

Scoateți scula electrică de grădină din ambalaj.

Montarea pâlniei de încărcare (vezi figurile E – F)

- 1 Basculați capacul mecanismului de tăiere (12) spre spate.
- 2 3 Montați pâlnia de încărcare (8) în scula electrică de grădină și eliberați apoi capacul mecanismului de tăiere (12).
- 4 Apăsăți pâlnia de încărcare (8) în jos și rotiți butonul roșu de blocare (9) până la capăt în sens orar, pentru a bloca pâlnia de încărcare (8); în acest scop sunt necesare circa 5 rotații complete ale butonului de blocare (9).

Exploatare

Punerea în funcțiune (vezi figura G)

- **Amplasați întotdeauna scula electrică de grădină pe o suprafață stabilă, orizontală. Nu basculați sau mișcați scula electrică de grădină în timpul funcționării.**
- **După deconectare, motorul continuă să postfuncționeze!**

Scuturați rădăcinile, pentru a le elibera de pământ. Nu este permisă pătrunderea corpurilor străine, precum pietre, sticlă, metale, materiale textile și plastice în pâlnia de încărcare (8). În caz contrar, se poate defecta cuțitul cilindric (15).

Pâlnia de încărcare (8) trebuie să fie goală.

Pornire

Apăsăți butonul verde (4).

Oprire

Apăsăți butonul roșu de oprire (5).

Pentru a proteja partea mecanică, nu puteți reporni scula electrică de grădină decât după 2 s.

Protecție la repornire

Scula electrică de grădină se deconectează după o pană de curent.

La reluarea alimentării cu energie electrică, scula electrică de grădină nu poate reporni automat.

Funcționare inversă

Apăsăți și mențineți apăsat butonul Înapoi (6), pentru a inversa sensul de rotație.

Cuțitul cilindric (15) se rotește în sens opus, eliberând astfel materialul vegetal blocat.

Protecție la suprasarcină

O solicitare prea puternică (de exemplu blocarea cuțitului cilindric (15)) conduce în câteva secunde la oprirea completă a sculei electrice de grădină, urmată de un piuit.

Apăsăți butonul roșu de oprire, pentru a șterge eroarea. Porniți apoi scula electrică de grădină în direcție inversă.

Apăsăți și mențineți apăsat butonul Înapoi (6) pentru a elibera mecanismul de tăiere blocat.

Dacă încercați să puneți în funcțiune scula electrică de grădină în aceeași direcție, ea nu pornește și emite un piuit. Dacă blocajul nu poate fi îndepărtat, trebuie îndepărtată placa de presiune (14) de mecanismul de tăiere.

Butonul de reglare (10) trebuie rotit puțin în sens antiorar, până când se eliberează materialul blocat. Placa de presiune (14) necesită apoi ajustare (vezi „Ajustarea plăcii de presiune (vezi figura H)”, Pagina 157).

Înfundare puternică

Dacă infundarea nu poate fi eliminată prin mișcarea înapoi sau prin ajustarea plăcii de presiune, **opriți** mașina și scoateți ștecherul din priză.

Rotiți butonul roșu de blocare în sens antiorar, trageți mecanismul de tăiere spre spate și ridicați pâlnia de încărcare. Ridicați capacul mecanismului de tăiere și scoateți **cu atenție** toate reziduurile din mecanismul de tăiere. Purtați mănuși de protecție și fiți atent cu lamele ascuțite ale mecanismului de tăiere.

Indicații de lucru

- **În timpul folosirii sculei electrice de grădină purtați întotdeauna ochelari de protecție, antifoaie și mănuși de protecție.**

- **Înainte de folosire, verificați întotdeauna dacă cutia colectoare și pâlnia de încărcare sunt montate corect.**

Scula electrică de grădină este echipată cu senzori. Când cutia colectoare (11) și pâlnia de încărcare (8) nu sunt poziționate corect, aparatul electric de grădină nu pornește, și se emite un semnal sonor (la **AXT 23 TC/25 TC/2550 TC** clipește suplimentar cele 2 leduri (13)).

Apăsăți butonul roșu de oprire, pentru a șterge eroarea.

Introduceți materialul ce urmează a fi tocat. Materialul împins înăuntru este tras automat de cuțitul cilindric (15).

- **Materialul de tocat mai lung, care iese afară din scula electrică de grădină, se poate arcuri asemănător nuielelor și lovi în jurul său atunci când este antrenat în interior; din acest motiv, păstrați o distanță suficientă de siguranță!**

Introduceți numai atât material, cât să nu se înfunde pâlnia de încărcare (8).

Tocați reziduurile din grădină ofilite, umede și depozitate deja de câteva zile, alternativ cu crengi. Acest lucru împiedică colmatarea cuțitului cilindric (15).

Nu tocați deșeurile moi, fără consistență, ca de ex. resturile din bucătărie, ci compostăți-le direct.

Aveți grijă ca materialul tocat să poată cădea liber din jgheabul de descărcare – pericol de acumulare!

Fantele de aerisire (3) nu trebuie să fie acoperite de materialul tocat.

Evitați blocarea jgheabului de descărcare, deoarece aceasta ar putea duce la reculul materialului tocat în pâlnia de încărcare (8).

Indicații privind tocarea

Crengile pot fi tocate mai greu sau mai ușor în funcție de specie, vârstă și gradul de uscare a lemnului.

Rezultate optime obțineți atunci când tocați crengile proaspăt tăiate.

Deșeurile de grădină moi ar trebui tocate în cantități mici, mai ales dacă sunt ude. Blocajele pot fi evitate prin tocarea periodică de crengi.

Ajustarea plăcii de presiune (vezi figura H)

Placa de presiune (14) este reglată din fabrică și nu necesită reglaje înainte de prima punere în funcțiune.

Ajustarea plăcii de presiune (14) este necesară din cauza uzurii (de ex. atunci când materialul de tocat este format din crengi care atârnă înlănțuite și nu pot fi tocate perfect).

Cu motorul rotindu-se în sensul înainte (butonul verde (4)), rotiți butonul de reglare (10) în pași mici în sens orar, până se aude un zgomot ușor de frecare (cuțitul cilindric (15) freacă placa de presiune (14) la distanța corectă, fiind posibil să cadă șpan de aluminiu din jgheabul de descărcare).

Verificați dacă este așa, inspectând așchiile din cutia colectoare (11).

Ajustați numai dacă și cât este necesar, pentru că altfel placa de presiune (14) va fi expusă unei uzuri inutile.

Căutarea defecțiunilor

Următorul tabel prezintă simptomele defecțiunilor și cum le puteți remedia, dacă vreo dată scula dumneavoastră electrică nu funcționează corespunzător. În cazul în care totuși nu puteți localiza și înlătura problema, adresați-vă atelierului dumneavoastră de service.

Atenție! Înaintea lucrărilor de întreținere sau curățare deconectați scula electrică și scoateți din priză ștecherul de la rețea. Acesta lucru este valabil și în cazul în care cablul electric este deteriorat, tăiat sau încurcat.

Simptom	Cauză posibilă	Remediere
Scula electrică de grădină nu funcționează	Cutia colectoare nu este montată corect	Montați corect cutia colectoare
	Pâlnia de încărcare nu este montată corect	Montați corect pâlnia de încărcare
	Priza de curent defectă	Folosiți altă priză
	Cablul prelungitor defect	Verificați și înlocuiți cablul, în cazul în care acesta este deteriorat
Scula electrică de grădină este supraîncălzită		Așteptați până când se răcește scula electrică de grădină
	Siguranța s-a declanșat	Schimbați siguranța
Se aude semnalul sonor (la AXT 23 TC/25 TC/2550 TC clipește suplimentar două leduri) iar scula electrică de grădină nu pornește	Cutia colectoare/pâlnia de încărcare nu este montată corect	Asigurați-vă că este poziționată corect cutia colectoare Asigurați-vă că pâlnia de încărcare este poziționată corect și a fost fixată ferm, prin rotirea butonului de fixare în sens orar
Scula electrică de grădină piue periodic de câte trei ori și nu pornește. (la AXT 23 TC/25 TC/2550 TC clipește suplimentar două leduri)	Unitatea electronică de control este supraîncălzită	Apăsați butonul de oprire. Așteptați ca mașina să se răcească. Mașina emite un șuierat timp de 2 secunde iar întrerupătorul trece pe Standby.
Un led clipește (la AXT 23 TC/25 TC/2550 TC)	Niciuna; clipirea ledului este corectă; scula electrică de grădină este racordată la rețeaua electrică și este gata de funcționare	
Scula electrică de grădină emite un piuit la anumite intervale de timp și nu pornește, eroarea nu poate fi remediată prin apăsarea butonului	Protecție la subtensiune	Reporniți scula electrică de grădină. Verificați cablul prelungitor, dacă este conform cerințelor (o calitate mai slabă a cablului prelungitor poate produce erori) Dacă utilizați un agregator, verificați dacă acesta funcționează corect.

Simptom	Cauză posibilă	Remediere
STOP (la AXT 23 TC/25 TC/2550 TC clipeșc suplimentar două leduri)	Unitatea electronică de control este defectă	Adresați-vă centrului de asistență tehnică post-vânzare Bosch
Scula electrică de grădină piue continuu timp de 10 secunde și nu pornește, eroarea nu poate fi remediată prin apăsarea butonului STOP (la AXT 23 TC/25 TC/2550 TC clipeșc suplimentar două leduri)	Materialul de mărunțit este umed și moale	Utilizați tija de împingere pentru a împinge materialul vegetal în scula electrică de grădină
Scula electrică de grădină are probleme la prinderea materialului	Materialul de mărunțit este umed și moale / a fost introdus prea mult material vegetal moale deodată în mașină	Îndepărtați materialul de mărunțit blocat (purtați întotdeauna mănuși de grădină)
Scula electrică de grădină este blocată		Acționați butonul de inversare (vezi „Funcționare inversă”, Pagina 156)
Crengile din cutia colectoare nu sunt tăiate complet	Placa de presiune trebuie reajustată	(vezi „Ajustarea plăcii de presiune (vezi figura H)”, Pagina 157)
Scula electrică de grădină piue, iar motorul nu pornește	Placa de presiune a fost reglată greșit	Apăsați butonul de reglare (10) , introduceți cheia inbus (16) (5 mm – nu este inclusă în furnitură) în degajarea capului șurubului și desprindeți placa de presiune prin rotire în sens antiorar (vezi figura I) După eliminarea blocajului, reajustați placa de presiune (vezi „Ajustarea plăcii de presiune (vezi figura H)”, Pagina 157)

Întreținere și service

Întreținere și curățare

- ▶ **Atenție! Înaintea lucrărilor de întreținere sau curățare deconectați scula electrică și scoateți din priză ștecherul de la rețea. Același lucru este valabil și în cazul în care cablul electric este deteriorat, tăiat sau încurcat.**
- ▶ **Purtați întotdeauna mănuși de protecție, când lucrați cu scula electrică de grădină sau atunci când doriți să efectuați lucrări de întreținere/curățare.**

Controlați regulat scula electrică de grădină cu privire la defectele vizibile cum ar fi cuțite slăbite sau deteriorate, conexiuni slăbite și componente uzate sau deteriorate.

Verificați fixarea corectă a capacelor și dispozitivelor de protecție, și dacă sunt nedeteriorate. Înainte de utilizare, executați eventual lucrările necesare de întreținere sau de reparatii.

Dacă, în pofida procedurilor de fabricație și control riguroase, scula electrică de grădină se defectează, solicitați

repararea acesteia numai la un atelier service autorizat pentru scule electrice de grădină Bosch.

Demontarea plăcii de presiune (vezi figura J)

- ▶ **Atenție! Înaintea lucrărilor de întreținere sau curățare deconectați scula electrică și scoateți din priză ștecherul de la rețea. Același lucru este valabil și în cazul în care cablul electric este deteriorat, tăiat sau încurcat.**
- ▶ **Purtați întotdeauna mănuși de protecție, când lucrați cu scula electrică de grădină sau atunci când doriți să efectuați lucrări de întreținere/curățare.**

În cazul unei utilizări normale și a unei reajustări conforme instrucțiunilor, cuțitul cilindric **(15)** și placa de presiune **(14)** au o durată de viață de mai mulți ani.

Procedați după cum urmează pentru a demonta, curăța sau înlocui placa de presiune **(14)**:

- 1 2 Îndepărtați complet, conform celor ilustrate în figură, șurubul plăcii de presiune.
- 3 Scoateți placa de presiune **(14)** cu o șurubelniță.

Asamblarea va avea loc в ordine inversă. Țineți cont că placa de presiune (14) trebuie apoi reajustată (vezi „Ajustarea plăcii de presiune (vezi figura H)”, Pagina 157).

După procesul de lucru/depozitare

Tocătorul de resturi vegetale nu trebuie curățat cu mașini de curățat cu înaltă presiune sau sub jet de apă curentă.

Curățați temeinic exteriorul sculei electrice de grădină cu o perie moale și o lavetă. Nu folosiți apă, solvenți sau paste de lustruit. Îndepărtați toate aglomerările și depunerile de iarbă, în special cele din fantele de ventilație (3).

Depozitați scula electrică de grădină la loc uscat. Nu așezați alte obiecte pe scula electrică de grădină.

Cablul poate fi păstrat, conform celor ilustrate în figură, la tocătorul de resturi vegetale (numai UK). (vezi figura K).

Tocătorul de resturi vegetale poate fi depozitat conform figurii B, după demontarea pânzei de încărcare (vezi „Montarea pânzei de încărcare (vezi figurile E – F)”, Pagina 156).

Serviciu de asistență tehnică post-vânzări și consultanță clienți

Serviciul nostru de asistență tehnică răspunde întrebărilor tale atât în ceea ce privește întreținerea și repararea produsului tău, cât și referitor la piesele de schimb. Pentru desenele descompuse și informații privind piesele de schimb, poți de asemenea să accesezi:

www.bosch-pt.com

Echipa de consultanță Bosch îți stă cu plăcere la dispoziție pentru a te ajuta în chestiuni legate de produsele noastre și accesoriile acestora.

În caz de reclamații și comenzi de piese de schimb, te rugăm să specifici neapărat numărul de identificare compus din 10 cifre, indicat pe plăcuța cu date tehnice a produsului.

România

Robert Bosch SRL

PT/MKV1-EA

Service scule electrice

Strada Horia Măcelariu Nr. 30–34, sector 1

013937 București

Tel.: +40 21 405 7541

Fax: +40 21 233 1313

E-Mail: BoschServiceCenter@ro.bosch.com

www.bosch-pt.ro

Mai multe adrese ale unităților de service sunt disponibile la:

www.bosch-pt.com/serviceaddresses

Eliminare

Sculele electrice de grădină, accesoriile și ambalajele trebuie direcționate spre o stație de revalorificare ecologică.



Nu aruncați sculele electrice de grădină în gunoiul menajer!

Numai pentru țările UE:

Conform Directivei Europene 2012/19/UE privind sculele și aparatele electrice și electronice uzate și transpunerea acesteia în legislația națională, sculele electrice scoase din uz trebuie colectate separat și direcționate către o stație de revalorificare ecologică.

În cazul eliminării necorespunzătoare, aparatele electrice și electronice pot avea un efect nociv asupra mediului și sănătății din cauza posibilei prezențe a substanțelor periculoase.

Български

Указания за безопасна работа

Внимание! Прочетете указанията по-долу внимателно. Запознайте се добре с обслужващите елементи и начинът на работа с продукта. Запазете ръководството за експлоатация за ползване по-късно.

Пояснения на символите на градинския електроинструмент



Общо указание за опасност.



Прочетете ръководството за експлоатация.



Преди да демонтирате части на градинския електроинструмент, го изключете и извадете щепсела от контакта. Ако по време на работа захранващият кабел бъде повреден или прерязан, не го докосвайте, а изключете незабавно щепсела от контакта. Никога не работете с машината, ако захранващият кабел е повреден.



Работете с предпазни ръкавици, здрави, плътнотзатворени обувки и дълъг панталон.



Опасност, въртящ се нож. Не поставяйте ръцете или краката си в междината между ножовете.



Внимавайте намиращи се наблизо лица да не бъдат наранени от отхвърчащи парченца.



Предупреждение: Когато градинския електроинструмент работи, стойте на безопасно разстояние от него.





Преди да допирате градинския електроинструмент, изчакайте всичките му подвижни елементи да спрат да се движат.



Работете с шумозаглушители (антисони) и предпазни очила.



Не използвайте градинския електроинструмент при дъжд; не го излагайте на дъжд.



Не стъпвайте върху кутията за отпадъци.

Обслужване

- ▶ **По време на работа не поставяйте ръцете си в подавателната фуния. След изключване движението на подвижните елементи на електроинструмента продължава няколко секунди по инерция.**
- ▶ В никакъв случай не допускайте с този градински електроинструмент да работят деца или лица, непознати с указанията за работа с него. Възможно е национални нормативни документи да ограничават възрастта на работещия с градинския електроинструмент. Когато електроинструментът не се използва, го съхранявайте на места, недостъпни за деца.
- ▶ Този градински електроинструмент не е подходящ за ползване от лица (включително деца) с ограничени психически, сензорни или душевни възможности или от лица, нямащи съответните познания и опит, освен ако не бъдат надзиравани от лице, отговарящо за безопасността им, или ако не са получили указания, как да ползват електроинструмента. Деца трябва да бъдат под постоянен надзор, за да се предотврати опасността да играят с градинския електроинструмент.
- ▶ Преди пускане в експлоатация машината трябва да се слобли съгласно инструкциите в настоящото ръководство за експлоатация.
- ▶ За повишаване на сигурността използвайте дефектоток прекъсвач (RCD) с ток на задействане най-много 30 mA. Винаги преди работа проверявайте дефектотокския прекъсвач.
- ▶ Използвайте само допуснати за ползване на открито удължителни кабели, осигурени срещу напръскване с вода.
- ▶ Не допирайте щепсела и контакта с мокри ръце.
- ▶ Не прегазвайте и не прегъвайте захранващия кабел, тъй като можете да го повредите; внимавайте да не повредите защитната му изолация. Предпазвайте кабела от нагриване, омасляване и допир до остри ръбове.
- ▶ По време на работа в радиус от 3 метра не трябва да се намират други лица или животни. Отговорен за намиращите се в зоната на работа е обслужващият машината.

- ▶ Фирма Бош може да гарантира безупречното функциониране на машината само ако се използват оригинални допълнителни приспособления.
 - ▶ Преди да се опитвате да работите с машината, се запознайте добре с ръководството за експлоатация.
 - ▶ Не носете широки дрехи, висящи украшения или вратовръзки.
 - ▶ Работете с машината на свободно място (напр. не твърде близко до стена или други неподвижни предмети) с твърда и равна основа.
 - ▶ Не работете с машината върху утъпкана почва или чакъл. Изхвърляните частички могат да предизвикат наранявания.
 - ▶ Преди включване проверявайте дали всички винтове, гайки и други крепежни елементи са добре затегнати, както и дали всички предпазни съоръжения и предпазни екрани са монтирани правилно. Заменяйте повредени или нечетливи предупредителни и указателни табелки.
 - ▶ Преди включване се уверете, че подавателната фуния е празна.
 - ▶ Дръжте лицето и тялото си на безопасно разстояние от фунията за подаване на клони.
 - ▶ Взимайте предпазни мерки във фунията или в изходящия отвор да не попадат ръцете Ви или други части на тялото Ви и на дрехите Ви; внимавайте да не доближавате подвижните елементи на машината.
 - ▶ Внимавайте винаги да поддържате стабилно равновесие и сигурна стойка. Не се навеждайте напред твърде силно. Докато запълвате машината, не стойте по-високо от крака на машината.
 - ▶ Докато работите с електроинструмента, се дръжте на безопасно разстояние от зоната на изхвърляне.
 - ▶ Когато подавате клони за нарязване в машината, бъдете изключително внимателни в нея да не попаднат метални предмети, камъни, бутилки, кутии или други чужди тела.
- Ако в режещия механизъм попадне чуждо тяло или ако машината започне да издава необичаен шум или да вибрира, я изключете незабавно, за да спрете рязането. Извадете щепсела от контакта и изпълнете следните стъпки:
- Установете има ли повреда.
 - Заменете повредени детайли или ги ремонтирайте.
 - Проверете дали има незатегнати детайли и при необходимост ги затегнете.
- ▶ Не се опитвайте сами да ремонтирате градинския електроинструмент, освен ако не притежавате нужната квалификация.
 - ▶ Внимавайте изходящият отвор да не бъде запълнен от нарязания материал; това прелятства поемането на нов материал и може да предизвика откат във фунията за подаване.
 - ▶ Ако машината се запуши, я изключете и изчакайте дробилният механизъм да спре. Преди да започнете да почиствате надробените материали, извадете щепсела от контакта.





- ▶ Уверете се, че кондензаторите и предпазните съоръжения са изправни и са монтирани правилно. Преди използване извършвайте евентуално необходими ремонтни дейности или техническо обслужване.
- ▶ Не се опитвайте да променят настроената скорост на въртене на електродвигателя. Ако възникне проблем, потърсете съдействие от представител на Бош.
- ▶ За да предотвратите повреждане на електродвигателя и възможен пожар, дръжте вентилационните отвори чисти от остатъци от рязаните клони и други отлагания.
- ▶ Никога не повдигайте, респ. не пренасяйте градинския електроинструмент, докато електродвигателят работи.
- ▶ Когато напускате работната площадка, изключвайте машината, изчакайте режещият механизъм да спре и изваждайте щепсела от контакта.
- ▶ Не накланяйте машината по време на работа.
- ▶ Не излагайте машината на дъжд. Съхранявайте я само на сухи места.
- ▶ Ако използвате генератор, той трябва да има автоматично регулиране на напрежението, за да се избегнат повреди вследствие на пренапрежение.

Поддържане и съхраняване

- ▶ Ако машината трябва да бъде спряна за техническо обслужване, проверка, съхраняване или смяна на приспособление, я изключете, извадете щепсела от контакта и я изчакайте да изстине. Преди проверка, настройване и т.н. се уверявайте, че всички подвижни детайли са спрели.
- ▶ Грижете се добре за машината и я поддържайте чиста.
- ▶ Проверете градинския електроинструмент и за по-голяма сигурност заменете износени или повредени детайли.
- ▶ Уверявайте се, че резервните части, които поставяте, са произведени от Бош.
- ▶ Ако бъде използван удължителен кабел, той не трябва да е с по-малко сечение от монтирания на машината захранващ кабел.
- ▶ Редовно проверявайте захранващия и удължителния кабели за повреди или признаци на стареене. Не използвайте машината, ако захранващият кабел е повреден.
- ▶ При регулиране на режещия механизъм внимавайте, тъй като, въпреки че предпазният прекъсвач прекъсва подаването на ток към електродвигателя и той не може да бъде включен, режещият механизъм се движи, когато електродвигателят бъде завъртян на ръка.
- ▶ В никакъв случай не се опитвайте да шунтирате предпазния прекъсвач.

Символи

Символите по-долу са важни при четенето и за разбирането на ръководството за експлоатация. Моля, запомнете символите и тяхното значение. Правилното интерпретиране на символите ще Ви помогне да използвате Вашия продукт по-добре и по-сигурно.

Символ	Значение
	Посока на движение
	Посока на реакцията
	Включване
	Изключване
	Допълнителни приспособления/резервни части

Описание на продукта и възможностите му



Прочетете всички упътвания и указания за безопасна работа с машината. Неспаването на указанията за безопасна работа и на упътванията може да предизвика токов удар, пожар и/или тежки травми.

Моля, разгледайте фигурите в края на ръководството за експлоатация.

Предназначение на електроинструмента

Машината е предназначена за раздробяване/компостиране на фазерни и дървесни отпадъци от домашни и хоби-градини.

Кутията за отпадъци е предназначена за събиране на нарязания материал и за фунията за подаване и изтласквача при съхраняване.

Кутията за отпадъци не трябва да се ползва за други цели.

Окомплектовка (вижте фигура D)

Внимателно извадете електроинструмента от опаковката и проверете дали окомплектовката му е пълна:

- Клонотрошачка
- Подавателна фуния
- Изтласквач
- Кутия за отпадъци
- Ръководство за експлоатация
- Щепсел**

Ако има липсващи или повредени елементи, моля, обърнете се към Вашия търговец.

В напълно сглобено състояние градинския електроинструмент тежи прил. **30,5 – 31,3 kg**. При необходимост потърсете помощ, за да го извадите от опаковката.

**** в зависимост от страната, в която се доставя**

Изобразени компотенти (вижте фигури A–L)

Номерирането на изобразените компоненти се отнася до фигурата на продукта на графичните страници.

- (1)** Колесар

- (2) Щепсел^{a)}
 (3) Вентилационни отвори
 (4) Зелен бутон
 (5) Червен стоп-бутон
 (6) Бутон за обратен ход
 (7) Изтласквач
 (8) Подавателна фуния
 (9) Ръкохватка за застопоряване
 (10) Ръкохватка за регулиране
 (11) Кутия за отпадъци
- (12) Капак на режещия механизъм
 (13) Светодиоден индикатор (АХТ 23 ТС/25 ТС/2550 ТС)
 (14) Притискателна плоча
 (15) Режещ модул
 (16) Шестостепен ключ^{b)}

a) в зависимост от държавата, в която се доставя

b) Изобразените на фигурите и описаните допълнителни приспособления не са включени в стандартната комплектовка на уреда. Изчерпателен списък на допълнителните приспособления можете да намерите съответно в каталога ни за допълнителни приспособления.

Технически данни

Тиха клонотрошачка		АХТ 22 D	АХТ 25 D	АХТ 23 ТС	АХТ 25 ТС	АХТ 2550 ТС
Каталожен номер		3 600 H03 0..	3 600 H03 1..	3 600 H03 2..	3 600 H03 3..	3 600 H03 3..
Консумирана мощност, S 6 (40/60 s) ^{A)}	W	2200	2500	2300	2500	2500
Консумирана мощност, S 1	W	2000	2300	2100	2300	2300
Скорост на режещата глава	min ⁻¹	40	40	40	40	40
Система на рязане		Фрезоващ вал	Фрезоващ вал	Turbine-Cut	Turbine-Cut	Turbine-Cut
Макс. диаметър на клоните ^{B)}	mm	38	40	42	45	45
Кутия за отпадъци	l	53	53	53	53	53
Маса съгласно ЕРТА-Procedure 01:2014	kg	31,3	31,3	30,5	30,5	30,5
Клас на защита		⊕/I	⊕/I	⊕/I	⊕/I	⊕/I

A) Режимът на работа S 6 (40 %) представлява натоварване в продължение на 40 s и работа на празен ход 60 s. При използване в реални условия се допуска и непрекъснато натоварване.

B) В зависимост от вида на раздробявания материал.

При включване възниква краткотрайно намаляване на напрежението в захранващата мрежа. При неблагоприятни стечения на обстоятелствата могат да възникнат смущения на работата на други електроуреди. При импеданс на захранващата мрежа, по-малък от **0,36** ома, не би следвало да възникват смущения. При колебания се обърнете към електроснабдителното дружество.

Информация за излъчван шум и вибрации

		3 600 H03 0..	3 600 H03 2..
		3 600 H03 1..	3 600 H03 3..
Стойностите за излъчвания шум са определени съгласно EN 50434			
Оцененото равнище A на генерирания от електроинструмента шум обикновено е:			
– Налягане на звука		dB(A)	81
– Звукова мощност		dB(A)	89
– Неопределеност K		dB	= 3,0
			= 2,0

Посочената стойност / посочените стойности за генерираните вибрации и посочената стойност / посочените стойности за излъчвания шум са измерени по стандартизиран метод за изпитване и могат да служат за сравняване на един електроинструмент с друг.

Посочената стойност / посочените стойности за генерираните вибрации и посочената стойност / посочените

стойности за излъчвания шум могат да служат за предварителна оценка на натоварването.

При ползване в реални условия генерираните вибрации и излъчвания шум могат да се различават от посочените стойности в зависимост от начина на ползване на електроинструмента, особено от вида на обработвания материал; и – за необходимостта да бъдат предписани мерки

за безопасност и предпазване на работещия с електроинструмента, които се основават на преценка на натоварването от вибрации в реалните работни условия (в такъв случай трябва да се отчитат всички етапи на работния цикъл, например периодите, в които електроинструментът е изключен, и такива, в които той работи, но на празен ход).

Монтаж

За Вашата сигурност

- ▶ **Внимание! Преди да извършвате техническо обслужване или почистване на електроинструмента го изключвайте и изваждайте щепсела от контакта. Същото важи и в случай, че захранващият кабел се усуче, бъде повреден или изолационната му обвивка бъде нарушена.**

Спазвайте изискванията за захранващо напрежение: Напрежението на захранващия източник трябва да съвпада с данните, изписани на табелката на електроинструмента. Електроинструменти, обозначени с 230 V, могат да бъдат захранвани и с 220 V/240 V.

Захранващата токова верига трябва да е осигурена най-малко по следния начин:

AХТ 22 D/25 D/23 TC/25 TC/2500 TC = 13 A

Удължителен кабел с проводници с недостатъчно напречно сечение причинява значително намаление на мощността на машината. При дължина на кабела до 25 m е необходимо напречно сечение на проводниците най-малко $3 \times 1,5 \text{ mm}^2$ при дължина на кабела над 25 m напречното сечение на проводниците не трябва да е по-малко от $2,5 \text{ mm}^2$.



ВНИМАНИЕ: Удължителни кабели, които не съответстват на нормативните изисквания, могат да бъдат опасни. Удължителният кабел, щепселът и съединителните звена трябва да бъдат устойчиви на вода и в изпълнение за ползване на открито.

Щепселите и контактите трябва да са сухи и да не лежат на земята.

За повишаване на сигурността използвайте дефектнотоков прекъсвач (RCD) с ток на задействане най-много 30 mA. Изправността на прекъсвача трябва да се проверява преди всяко ползване на електроинструмента

Ако захранващият кабел е повреден, той може да бъде ремонтиран само от оторизиран сервиз за електроинструменти на Бош.

Използвайте само удължителни кабели, захранващи кабели, проводници и навити на барабан удължители, които съответстват на стандартите EN 61242/IEC 61242 или IEC 60884-2-7 и са от тип H05VV-F или H05RN-F.

Ако използвате навит на макарка удължителен кабел, предварително трябва да го развиеете напълно.

Разопаковане.

Извадете машината от опаковката.

Монтиране на фунията за подаване (вижте фигури Е – F)

- 1 Отворете капака на режещия механизъм (12) назад.
- 2/3 Окачете фунията за подаване (8) в градинския инструмент и след това пуснете капака на режещия механизъм (12).
- 4 Натиснете надолу фунията за подаване (8) и завъртете до упор по посока на часовниковата стрелка ръкохватката (9), за да затегнете фунията за подаване (8); за целта са необходими приблизително 5 пълни завъртания на ръкохватката (9).

Работа

Включване (вижте фигура G)

- ▶ **Поставяйте машината винаги върху здрава хоризонтална повърхност. По време на работа не я наклонявайте или премествайте.**
- ▶ **След изключване електродвигателят продължава да се движи известно време по инерция!**

Отделяйте пръстта от корени. Не се допуска във фунията за подаване (8) да попадат камъни и предмети от стъкло, метал, текстил и пластмаса. В противен случай режещият вал (15) може да бъде повреден.

Фунията за подаване (8) трябва да е празна.

Включване

Натиснете зеления бутон (4).

Изключване

Натиснете червения стоп-бутон (5).

С оглед предпазване на механиката не можете да стартирате повторно градинския електроинструмент в продължение на 2 s.

Защита срещу повторно включване

При прекъсване на захранването електроинструментът се изключва.

При възстановяване на захранването той не се включва автоматично.

Заден ход

За да обърнете посоката на въртене, натиснете бутона за обратен ход (6).

Режещият вал (15) започва да се върти в обратната посока и освобождава блокиралите материали.

Предпазване от претоварване

Твърде голямо натоварване (напр. блокиране на режещия вал) води до изключване на градинския електроинструмент след няколко секунди; чува се висок звуков сигнал.

Натиснете червения стоп-бутон, за да нулирате грешката. След това включете градинския електроинструмент в обратна посока.

За да освободите блокирания материал, натиснете бутон за обратен ход **(6)**.

Ако включите градинския електроинструмент в същата посока, той не може да стартира и издава звук сигнал. Ако блокировката не може да бъде освободена, трябва да бъде демонтирана притискателната плоча **(14)**.

За целта регулиращата ръкохватка **(10)** трябва да бъде завъртяна малко обратно на часовниковата стрелка, докато блокиралите материали се освободят. След това притискателната плоча **(14)** трябва да бъде регулирана (вж. „Регулиране на притискателната плоча (вижте фигура Н)“, Страница 164).

Силно запусване

Ако включването на обратен ход и освобождаването на притискателната плоча не помогнат за освобождаване на блокирането, **изключете** машината и извадете щепсела от контакта.

Развийте червената ръкохватка обратно на часовниковата стрелка, отворете капака на режещия механизъм назад и повдигнете фунията за подаване. Повдигнете капака на режещия механизъм и **внимателно** отстранете от режещия механизъм всички остъгци от раздробявания материал. Работете с предпазни ръкавици и се пазете от острите ръбове на режещия механизъм.

Указания за работа

- ▶ **По време на работа с електроинструмента винаги носете предпазни очила, шумозаглушители и работни ръкавици.**
- ▶ **Преди започване на работа винаги проверявайте дали кутията за отпадъци и подавателната фуния са монтирани правилно.**

Машината е съоръжена със сензори. Ако кутията за отпадъци **(11)** и фунията за подаване **(8)** не са поставени правилно, машината не се включва и се чува висок звуков сигнал (при АХТ 23 ТС/25 ТС/2550 ТС допълнително мигат двата индикатора **(13)**).

Натиснете червения стоп-бутон, за да нулирате грешката. Подайте клони за раздробяване. Вкараните клони се увличат от режещия вал **(15)**.

- ▶ **Подаващи се от машината дълги клони могат да се преместват внезапно и рязко, затова стойте на достатъчно голямо разстояние!**

Отстраняване на дефекти

Таблицата по-долу показва симптоми на дефекти и как можете да си помогнете, ако електроинструментът Ви престане да работи нормално. Ако не можете да откриете и отстраните проблема, като следвате инструкциите в таблицата, се обърнете към оторизиран сервиз за електроинструменти.

Внимание! Преди да извършвате техническо обслужване или почистване на градинския електроинструмент, го изключвайте и изваждайте щепсела от контакта. Същото се отнася и в случай, че захранващият кабел бъде повреден, прерязан, или се усуче.

Винаги подавайте такова количество материал, което не предизвиква запусване на фунията **(8)**.

Раздробявайте смесено жиливи, влажни и стари градински отпадъци с клони. Това предотвратява отлагането на замърсявания по режещия вал **(15)**.

Не раздробявайте меки отпадъци без твърда консистенция, напр. кухненски отпадъци; компостирайте такива отпадъци директно.

Внимавайте раздробеният материал винаги да може да пада от отвора за изхвърляне – опасност от откат!

Вентилационните отвори **(3)** не трябва се запусват с надробен материал.

Избягвайте запусване на отвора за изхвърляне, тъй като това може да предизвика обратен откат във фунията за подаване **(8)**.

Указания за надробяване

В зависимост от вида, възрастта и степента на влажност на дървесината клоните са повече или по-малко трудни за надробяване.

Оптимални резултати можете да постигнете, ако надробявате клоните скоро след като сте ги отрязали.

Меки градински отпадъци могат да бъдат раздробявани на малки порции, особено ако са влажни. Запусвания могат да се избегнат, като периодично се раздробяват клони.

Регулиране на притискателната плоча (вижте фигура Н)

Притискателната плоча **(14)** е настроена в завода-производител и не се нуждае от регулиране преди пускане в експлоатация.

Регулирането на притискателната плоча **(14)** се налага вследствие на износване (напр. ако при раздробяването на клони раздробените частици са свързани и не са раздробени достатъчно).

При двигател, въртящ се напред (зелен бутон **(4)**) завъртете ръкохватката **(10)** на малки стъпки по посока на часовниковата стрелка, докато започне да се чува лек стържещ звук (режещият вал **(15)** изстъргва притискателната плоча **(14)** до правилното разстояние, при което през изходящия отвор изпадат малко алуминиеви стружки).

Уверете се, че това е станало, като проверите за стружки в коша **(11)**.

Подавайте само толкова, колкото е необходимо, в противен случай притискателната плоча **(14)** се износва ненужно.

Симптом	Възможна причина	Отстраняване
Градинският електроинструмент не работи	Кутията за отпадъци не е монтирана правилно	Монтирайте правилно кутията за отпадъци
	Подавателната фуния не е монтирана правилно	Монтирайте правилно подавателната фуния
	Контактът е повреден	Използвайте друг контакт
	Удължителният кабел е повреден	Проверете и заменете кабела, ако е повреден
	Градинският електроинструмент е прегрял	Изчакайте, докато градинският електроинструмент се охлади
	Задействал се е предпазен прекъсвач	Заменете предпазния прекъсвач
Чува се звуков сигнал (при АХТ 23 ТС/25 ТС/2550 ТС в допълнение мигат два светодиода) и градинският електроинструмент не се включва	Кутията за отпадъци/подавателната фуния не е монтирана правилно	Уверете се, че кутията за отпадъци е поставена правилно Уверете се, че подавателната фуния е поставена правилно и е застопорена чрез завъртане на червената ръкохватка по посока на часовниковата стрелка
Повтаря се трикратен висок звуков сигнал и градинският електроинструмент не се включва. (при АХТ 23 ТС/25 ТС/2550 ТС в допълнение мигат два светодиода)	Електронният управляващ модул е прегрял	Натиснете стоп-бутон. Изчакайте, докато машината се охлади. Машината издава звуков сигнал в продължение на 2 секунди и пусковият прекъсвач се превключва на „готовност“ (стенд-бай)
Мига един светодиод (при АХТ 23 ТС/25 ТС/2550 ТС)	няма; мигането на светодиодите е правилно; градинският електроинструмент е включен в захранващата мрежа и готов за работа	
Градинският електроинструмент извава висок звуков сигнал периодично и не есе включва; грешката не се премахва с натискане на СТОП-бутон (при АХТ 23 ТС/25 ТС/2550 ТС в допълнение мигат два светодиода)	Задействала се е защитата срещу ниско напрежение	Включете градинският електроинструмент отново. Проверете дали удължителният кабел отговаря на изискванията (грешки могат да бъдат предизвикани от некачествен удължителен кабел) Ако използвате генератор, проверете дали работи правилно.
Градинският електроинструмент издава непрекъснат висок звуков сигнал в продължение на 10 секунди и не се включва; грешката не се премахва с натискане на СТОП-бутон (при АХТ 23 ТС/25 ТС/2550 ТС в допълнение мигат два светодиода)	Електронният управляващ модул е повреден	Обърнете се към оторизиран сервиз за електроинструменти на Бош
Градинският електроинструмент захваща материала трудно	Раздробяваният материал е влажен и мек	Използвайте изтласквача, за да подавате материалите за рязане в градинския електроинструмент

Симптом	Възможна причина	Отстраняване
Градинският електроинструмент е блокиран	Раздробяваният материал е влажен и мек / машината е подаден наведнъж твърде много мек зелен материал	Отстранете блокирания материал (работете с предпазни ръкавици) Натиснете бутона за обратен ход (вж. „Заден ход“, Страница 163)
Клоните в кутията за отпадъци не са разрязани напълно	Притискателната плоча трябва да бъде регулирана	(вж. „Регулиране на притискателната плоча (вижте фигура Н)“, Страница 164)
Градинският електроинструмент издава висок звук и не се включва	Притискащата плоча е настроена неправилно	Натиснете ръкохватката (10), използвайте шестостепенен ключ (16) (5 mm – не е включен в окомплектовката) и развийте застопоряващия винт чрез завъртане обратно на часовниковата стрелка (вижте фигура I) След премахване на блокирания материал регулирайте притискателната плоча (вж. „Регулиране на притискателната плоча (вижте фигура Н)“, Страница 164)

Техническо обслужване и сервиз

Поддържане и почистване

- ▶ **Внимание!** Преди да извършвате техническо обслужване или почистване на градинския електроинструмент, го изключвайте и изваждайте щепсела от контакта. Същото се отнася и в случай, че захранващият кабел бъде повреден, прерязан, или се усуче.
- ▶ **Винаги, когато работите с градинския електроинструмент, или когато го почиствате/поддържате, използвайте предпазни ръкавици.**

Редовно проверявайте градинския електроинструмент за видими дефекти, като разхлабени или повредени ножове, разхлабени съединения и износени или повредени части.

Уверете се, че капаците и предпазните съоръжения са изправни и са монтирани правилно. Преди включване извършете евентуално необходими дейности по поддръжка или ремонт.

Ако въпреки прецизното производство и внимателно изпитване градинският електроинструмент се повреди, ремонтът трябва да бъде извършен в оторизиран сервиз за електроинструменти на Бош.

Демонтиране на притискателната плоча (вижте фигура х) J)

- ▶ **Внимание!** Преди да извършвате техническо обслужване или почистване на градинския електроинструмент, го изключвайте и изваждайте щепсела от контакта. Същото се отнася и в случай, че захранващият кабел бъде повреден, прерязан, или се усуче.
- ▶ **Винаги, когато работите с градинския електроинструмент, или когато го почиствате/поддържате, използвайте предпазни ръкавици.**

При нормално използване и регулиране съгласно указанията, режещият вал (15) и притискателната плоча (14) имат многогодишна дълготрайност.

За демонтиране, почистване или замяна на притискателната плоча (14):

- 1 2 Развийте напълно и извадете винта на притискателната плоча, както е показано на фигурата.
- 3 Извадете притискателната плоча (14), като използвате отвертка като лост.

Сглобяването се извършва в обратна последователност. При това притискателната плоча (14) трябва да бъде регулирана (вж. „Регулиране на притискателната плоча (вижте фигура Н)“, Страница 164).

След приключване на работа/съхраняване

Клонотрошачката не трябва да бъде почиствана с водоструйна машина или течаща вода.

Почиствайте грижливо градинския електроинструмент външно с мека четка и кърпа. Не използвайте вода, разтворители или почистващи препарати. Отстранявайте всички отлагания на трева, особено по вентилационните отвори (3).

Съхранявайте машината на сухо място. Не поставяйте върху градинския електроинструмент други предмети. Захранващият кабел може да се захваща към клонотрошачката, както е показано (само изпълнение за Великобритания). (вижте фигура K)

Както е показано на фигура В, клонотрошачката може да бъде прибрана за съхранение след демонтиране на фунията за подаване (вж. „Монтиране на фунията за подаване (вижте фигури Е – F)“, Страница 163).

Клиентска служба и консултация относно употребата

Сервизът ще отговори на въпросите Ви относно ремонти и поддръжка на закупения от Вас продукт, както и относно резервни части. Покомпонентни чертежи и информация за резервните части ще откриете и на:

www.bosch-pt.com

Екипът по консултация относно употребата на Bosch ще

Ви помогне с удоволствие при въпроси за нашите продукти и техните аксесоари.

Моля, при въпроси и при поръчване на резервни части винаги посочвайте 10-цифреният каталожен номер, изписан на табелката на уреда.

България

Robert Bosch SRL
Service scule electrice
Strada Horia Măcelariu Nr. 30–34, sector 1
013937 București, România
Тел.: +359(0)700 13 667 (Български)
Факс: +40 212 331 313
Email: BoschServiceCenterBG@ro.bosch.com
www.bosch-pt.com/bg/bg/

Други сервисни адреси ще откриете на:

www.bosch-pt.com/serviceaddresses

Бракуване

Градинският електроинструмент, принадлежностите му и опаковките трябва да се предават за оползотворяване на съдържачите се в тях суровини.



Не изхвърляйте градински електроинструменти при битовите отпадъци!

Само за страни от ЕС:

Съгласно европейска директива 2012/19/ЕС и хармонизирането на националното законодателство с нея електронни и електрически уреди, които не могат да се използват, трябва да бъдат събирани отделно и да бъдат предавани за оползотворяване на съдържачите се в тях суровини.

При неправилно изхвърляне старите електрически и електронни уреди поради възможното наличие на опасни вещества могат да окажат вредни влияния върху околната среда и човешкото здраве.

Македонски

Безбедносни напомени

Предупредување! Ве молиме прочитајте ги следниве упатства. Запознајте се со контролите и правилната употреба на производот. Чувајте го упатството за идни консултации.

Толкување на символите на уредот



Општи безбедносни правила.



Прочитајте го упатството за употреба.



Пред да започнете со демонтажа на делови од уредот наменет за градинарски работи изгасете го односно исклучете го истиот и извлечете го неговиот утикач од штекер. Ако во тек на работата кабелот се скине или на друг начин оштети, не допирајте го, туку веднаш извлечете го кабелот за напојување со струја од штекерот. Никогаш не ракувајте со уредот доколку кабелот е оштетен.



Носете заштитни ракавици, цврсти издржливи чевли и долги панталони.



Ротирачкото сечило претставува опасност. Не ставајте ги нозете или рацете во отворите на уредот додека тој работи.



Внимавајте лицата кои се во близина да не бидат повредени од исфрлените парчиња.



Предупредување: Одржувајте безбедно растојание од уредот додека работи.



Пред да допирате со раце, почекајте сите компоненти на алатот да запрат и бидат во функција.



Носете заштитни слушалки и очила.



Не употребувајте го производот кога врне и не оставајте го на дожд.



Не седете на прифатната кутијата.

Ракување

- ▶ **Не пипкајте во инката односно собирниот филтер додека работите со уредот и тој е во погон. После исклучувањето уредот продолжува да работи уште неколку секунди.**
- ▶ Никогаш не дозволувајте им на деца и луѓе кои не се запознаени со овие инструкции да го користат уредот. Локалните прописи можат да ја ограничат возраста на ракувачот. Чувајте го производот вон дофат на деца кога не го употребувате.
- ▶ Оваа машина не е наменета на личности (и деца) со ограничени физички, сензорни или душевни можности, со недостаток на искуство и знаење, освен ако не им се обезбедени соодветни инструкции или надзор за употреба на машината од страна на личност одговорна за нивната безбедност. Децата треба да бидат под надзор да не си играат со уредот.

- ▶ Пред вклучувањето, уредот мора да се состави односно склопи правилно според приложените упатства.
- ▶ За повисока безбедност користете уред за преостаната струја односно резидуален уред (РЦД) кој се активира при струјни грешки и има отстапување од 30 mA. Проверете го РЦД прекинувачот пред секоја употреба.
- ▶ Користете само продолжни кабли кои се предвидени за надворешна употреба и заштитени во случај да има прскање со вода.
- ▶ Не допирајте ги кабелот и утикачот ниту штекерот со мокри раце.
- ▶ Не газете ги, не превиткувајте ги и не тегнете ги напојниот или продолжниот кабел, бидејќи на тој начин можат да се оштетат. Заштитете го кабелот од топлина, масло и оштри рабови.
- ▶ Додека ја користите машината, во круг од најмалку 3 метри не треба да има луѓе и животни. Ракувачот на машината е одговорен за безбедноста на трети лица во нејзината близина.
- ▶ Бош може да гарантира дека градинарскиот алат ќе функционира правилно само ако се користат оригинални делови и дополнителна опрема.
- ▶ Запознајте се со упатството за работа пред да почнете да го користите алатот.
- ▶ Не носете широка облека, вратоврски или други додатоци што висат.
- ▶ Користете го односно работете со алатот на слободен простор (на пр. не премногу блиску до ѕид или други фиксни објекти или предмети) на цврста, и рамна површина.
- ▶ Не употребувајте го уредот на поплочени ниту на површини со каменчиња и песок. Исфрлениот материјал при работењето може да причини повреди.
- ▶ Прво проверете дали сите завртки, навртки и други сврзувачки делови се безбедно затегнати и дали се поставени сите заштитни капаци и штитници. Заменете ги оштетените и нечитките упатства и предупредувања.
- ▶ Пред употреба проверете дали собирниот филтер е празен и чист.
- ▶ Вашите раце и тело чувајте ги понастрана од собирниот филтер.
- ▶ Особено внимавајте вашите раце или други делови од вашето тело и облека не дојдат во допир со отворот за празнење, резервоарот ниту блиску до подвижните делови.
- ▶ Секогаш осигурете се да стоите стабилно и да одржувате добра рамнотежа. Не навалувајте се напред. Никогаш не стојте на повисоко ниво од дното на машината.
- ▶ Додека работите со алатот, одржувајте растојание од зоната на празнење.
- ▶ Особено внимавајте кога додавате материјал во алатката да не се тоа метални делови, камења, шишиња, лименки и други слични предмети.

Ако механизмот за сечење удри во невообичаен предмет кој не може да се пресече, алатот почнува да пушта чудни звуци или започнува да вибрира, тогаш веднаш згаснете го уредот и почекајте да запре неговото работење. Исклучете го кабелот од напојување и:

- Проверете ја штетата.
- Заменете ги или поправете ги оштетените делови.
- Проверете дали се сите делови на своето место и дали се прицврстени и добро стегнати.
- ▶ Не обидувајте се сами да ја поправете машината, освен ако имате соодветната обука и знаење за тоа.
- ▶ Внимавајте обработените предмети да не се заглават во делот за празнење, бидејќи може да дојде повратен удар при нивно излегување од собирниот филтер.
- ▶ Ако уредот се затне и заглави, исклучете го и почекајте да застане сечилото. Исклучете го уредот од напојување пред да го чистите.
- ▶ Проверете да се поставени и прицврстени сите заштитни капаци и штитници. Пред употреба спроведете ги сите неопходни проверки и поправки.
- ▶ Не менувајте ги брзините на моторот. Доколку постои проблем, обратете се во овластен Бош сервис.
- ▶ Одржувајте ги отворите за вентилација чисти, бидејќи насобраниот отпад може да го оштети моторот и да предизвика пожар.
- ▶ Не носете ја косачката и не влечете ја додака моторот работи.
- ▶ Исклучете го градинарскиот алат, почекајте сечилото да застане и исклучете го кабелот за напојување секогаш кога ќе ја напуштите работната површина или простор.
- ▶ Не наведнувајте ја машината настрана додека работи.
- ▶ Не оставајте го уредот надвор додека врне. Уредот чувајте го само на суво место.
- ▶ Кога користите агрегатор, потребно е тој да биде со автоматско регулирање на волтажата, за да се избегне штета настаната од можно искрење.

Одржување и складирање





- ▶ Пред сервисирање, проверка или прилагодување на уредот, згаснете го, исклучете го од напојување и почекајте да се олади. Пред секоја проверка или прилагодување внимавајте сите делови на уредот да мируваат.
- ▶ Грижете се за уредот и одржувајте го чист.
- ▶ Редовно прегледувајте го уредот и заменувајте ги веднаш оштетените или изабени делови.
- ▶ Секогаш користете Bosch оригинални резервни делови.
- ▶ Ако користите продолжен кабел, тој не смее да биде послаб од напојниот кабел на самиот алат.
- ▶ Редовно проверувајте ги напојниот и продолжниот кабел дали има евентуални оштетувања. Не употребувајте го уредот, ако кабелот е оштетен.
- ▶ При сервисирање, имајте на ум дека и покрај тоа што уредот е опремен со автоматска блокада од

вклучување, моторот сепак може да се придвижи рачно и да го активира сечилото.

- ▶ Никогаш во никој случај не се обидувајте да ја поништите автоматската блокада.

Ознаки

Следните симболи се важни за читање и разбирање на упатството за употреба. Ве молиме проучете ги симболите и нивното значење. Точната интерпретација на симболите ќе ви помогне подобро и побезбедно да го користите уредот.

Ознака	Значење
	Правец на движење
	Правец на реакција
	Вклучување
	Исклучување
	Додатна опрема/резервни делови

Опис на производот и употребата



Прочитајте ги сите безбедносни предупредувања и упатства.

Непочитувањето на безбедносните предупредувања и упатства може да доведе до електричен удар, пожар и/или сериозни

повреди.

Видете ги илустрациите на крајот на упатството.

Употреба со соодветна намена

Уредот е наменет за дробење на влакнести и дрвенести отпадоци од домашни и хоби градини погодни да бидат компостен материјал.

Прифатната кутија е наменета за прием на сечканиот материјал и за прием и складирање отпаднатото од собирниот филтер и шилото потискувач.

Прифатната кутија не треба да се користи за други цели.

Технички податоци

Тивко сечило		АХТ 22 D	АХТ 25 D	АХТ 23 TC	АХТ 25 TC	АХТ 2550 TC
Број на артикл		3 600 Н03 0..	3 600 Н03 1..	3 600 Н03 2..	3 600 Н03 3..	3 600 Н03 3..
Потрошувачка на електрична енергија, S 6 (40/60 s) ^{A)}	W	2200	2500	2300	2500	2500
Потрошувачка на електрична енергија, S 1	W	2000	2300	2100	2300	2300
Брзина на главата за сечење	min ⁻¹	40	40	40	40	40

Опсег на испорака (види слика D)

Уредот внимателно извадете го од кутијата и проверете дали во целост ги содржи следниве делови:

- Секач
- Собирен филтер
- Шило
- Собирна кутија
- Упатство за употреба
- Приклучок за струја**

Ако нешто недостига или е оштетено, обратете се кај својот продавач.

Кога уредот е целосно склопен, градинартскиот алат тежи околу **30,5 – 31,3 kg**. Побарајте помош за да го извадите уредот од пакувањето.

****Специфично по држави**

Вградени компоненти (види слика A-L)

Нумерирањето на напишаните компоненти се однесува на приказот на уредот на страните со цртежи.

- (1) Носач
- (2) Приклучок за струја^{a)}
- (3) Отвор за вентилација
- (4) Зелено копче
- (5) Црвено Стоп-копче
- (6) Рикверц копче
- (7) Шило
- (8) Собирен филтер
- (9) Навртка за прицврстување
- (10) Навртка за прилагодување
- (11) Собирна кутија
- (12) Заштитен капак на сечилото
- (13) ЛЕД-екран(АХТ 23 ТЦ/25 ТЦ/2550 ТЦ)
- (14) Притисна плоча
- (15) Систем за сечење
- (16) Клуч со внатрешна шестоаголна глава^{b)}

a) во зависност од државата

b) Опишаната опрема прикажана на сликите не е дел од стандардниот обем на испорака. Целосната опрема може да ја најдете во нашата Програма за опрема.

Тивко сечило		АХТ 22 D	АХТ 25 D	АХТ 23 TC	АХТ 25 TC	АХТ 2550 TC
Систем на сечење		Ролер за мелење	Ролер за мелење	Турбинско сечење	Турбинско сечење	Турбинско сечење
Макс. дијаметар на гранка ^{B)}	мм	38	40	42	45	45
Собирна кутија	l	53	53	53	53	53
Тежина согласно ЕРТА-Procedure 01:2014	кг	31,3	31,3	30,5	30,5	30,5
Заштитна класа		⊕/I	⊕/I	⊕/I	⊕/I	⊕/I

A) Работен режим S 6 (40 %) го покажува профилот на оптоварувањето и претпоставува активно време на работа од 40 секунди, а работа во празно односно мирување од 60 секунди. За ефикасност во работата овозможена е континуирана употреба.

B) Во зависност од природата на сечканиот материјал.

Процентот на вклучување создава краткотрајно паѓање на напонот. Неповолните мрежни услови може да предизвикаат пречки на другите уреди. При електрични импеданси помали од **0,36** ома, не треба да се очекуваат пречки. Ако имате сомнежи во овој смисол, ве молиме проверете со својот дистрибутер на ел. енергија.

Информации за бучава/вибрации

	3 600 H03 0..	3 600 H03 2..
	3 600 H03 1..	3 600 H03 3..
Утврдени вредности на емисија на бучава соодветно EN 50434		
Измереното А ниво на бучавата изнесува обично:		
– Звучен притисок	dB(A)	81
– Звучна јачина	dB(A)	89
– Несигурност K	dB	= 3,0
		= 2,0

Навередната/-ните вкупна(и) вредност(и) на вибрации и наведената/-ните вредност(и) за емисија на бучавост(a) одредени се и измерени во склад со нормативен стандардизиран тест метод и може да се користат за меѓусебна споредба на електричниот алат со друг. Навередната/-ните вкупна(и) вредност(и) на вибрации и наведената/-ните вредност(и) за емисија на бучавост(a) исто така може да се користат за прелиминарна проценка на изложеноста.

Бидејќи емисиите на вибрации и бучава за време на стварна употреба на електричниот алат можат да отстапуваат од наведените вредности, во зависност од начинот на кој се користи електричниот алат, а особено од тоа каков тип на работно парче се обработува; и - одтаму и потребата да се воспостават безбедносни мерки за заштита на операторот врз основа на проценка на изложеноста на вибрации за време на стварната употреба (и овде мора да се земат в предвид сите делови на работниот циклус, на пример, периодите кога електричниот алат е исклучен, но и периодите кога е вклучен, но работи без оптоварување).

Монтажа

За Ваша безбедност

- ▶ **Предупредување! Згаснете го уредот и исклучете го од напојување пред секое одржување или чистење. Истото важи и ако и ако е кабелот оштетен**

или сплеткан. Истото важи и ако кабелот е оштетен, прекинат или сплеткан.

Обрнете внимание на мрежниот напон: Мрежниот напон мора да е ист со оној наведен на спецификационата плочка на уредот. Уредите кои работат на 230 волти можат да се употребуваат на мрежа од 220 V/240 V.

Струјното коло мора да биде заштитено според:

АХТ 22 Д | 25 Д | 23 ТЦ | 25 ТЦ | 2500 ТЦ = 13 А

Продолжен кабел со пресек на проводник кој е премал предизвикува значително намалување на перформансите на градинарскиот алат. За кабли долги до 25 m потребен е пресек на проводникот од најмалку 3 x 1,5 mm² неопходно, за кабли над 25 m должина пресекот на проводникот мора да биде најмалку 2,5 mm² широк.



ПРЕДУПРЕДУВАЊЕ: Несоодветните продолжни кабли можат да бидат опасни.

Продолжниот кабел, утикачот и спојот со продолжниот кабел мораат да бидат водоотпорни.

Кабелските врски (приклучник и приклучница) треба да бидат суви и да не лежат на теренот.

За подобра безбедност користете резидуален уред (РЦД) кој се активира на отстапување од 30 mA. Резидуалниот уред треба да се проверува пред секоја употреба

Доколку напојниот кабел е оштетен мора да го поправи исклучиво Бош електричар.

Користете само продолжни кабли, кабел, водови за жици и макари со кабли што се во согласност со EN 61242 / IEC

61242 или IEC 60884-2-7 и се од типот H05VVV-F или H05RN-F.

При употреба на навој, кабелот мора да биде сосем одмотан.

Распакување.

Издадете го уредот од пакувањето.

Монтажа на собирниот филтер (види Слика Е – F)

- ❶ Подигнете го заштитниот капак од единицата за сечење (12) наназад.
- ❷❸ Закачете го собирниот филтер (8) и потоа ослободете го капакот да се затвори (12) сам.
- ❹ Притиснете го резервоарот (8) надолу и свртетете го црвеното копче за заклучување во насока на стрелките на часовникот (9) додека не се стопира и го блокира резервоарот (8) да го заклучи; за ова се потребни околу 5 целосни вртења на копчето за (9) заклучување.

Употреба

Пуштање во погон (види слика G)

- ▶ **Уредот секогаш поставувајте го на цврста, рамна избалансирана површина. Не навалувајте го и не наведнувајте го уредот додека работи.**
- ▶ **Моторот продолжува да работи и после гаснењето!**

Исчистете ја земјата од корењата. Непознати парчиња и делчиња како камења, стакло, метал, текстил и пластика не смеат да доспеат во (8) собирниот филтер. Во спротивно моторот може да (15) се оштети.

Собирниот филтер (8) мора да биде празен.

Вклучување

Притиснете го зеленото копче (4).

Исклучување

Притиснете го црвеното Стоп-копче (5).

Почекајте 2 секунди пред повторно да го вклучите уредот за да не ја оштетите механиката.

Заштита при рестарт

При снемивање на струја алатот се гасне.

При повторно доаѓање на струјата уредот не може сам повторно да се вклучи.

Спротивна насока

Притиснете и задржете го рикверц копчето за назад (6), за да ја смените насоката на вртење.

Ролерот за сечење (15) ќе се заротира во спротивна насока за да се одглави заглавениот материјал.

Заштита од преоптоварување

При големо оптоварување (на пример при заглавување на ролерот (15)) уредот после неколку секунди застанува и испушта звучен сигнал и титка.

Притиснете го црвеното Стоп-копче за да ја отстраните пречката. Повторно стартувајте го уредот во правата насока.

Притиснете и задржете го рикверц копчето за назад (6) за да го ослободите заглавениот механизам од единицата за сечење.

Ако веднаш го стартувате уредот во истата насока, тој нема да почне со работа и ќе пишти.

Ако пречката е заглавена, мора да се отвори потисната плоча (14) и одвои од единицата за сечење.

Копчето за подесување (10) мора да се сврти малку спротивно на стрелките од часовникот додека да се одглави и ослободи „заглавениот“ материјал. Потисната плоча (14) потоа треба повторно да се прилагодува (види „Подесување на потисната плоча (види Слика H)“, Страница 172).

Јако затнување

Ако рикверц движењето или прилагодувањето на потисната плоча не го исчисти затнувањето, тогаш **Стопирајте** ја машината и исклучете ја од штекерот за струја.

Свртетете го црвеното копче за заклучување спротивно од стрелките на часовникот, повлечете го поклопецот од единицата за сечење наназад и подигнете го резервоарот. Подигнете го поклопецот од единицата за сечење и **внимателно** отстранете ги сите остатоци од неговиот систем. Носете заштитни ракавици и внимавајте со острите сечила во системот за сечење.

Упатства за работа

- ▶ **При употреба на уредот секогаш носете заштитни очила, заштита за слухот и крути чевли.**
- ▶ **Пред употреба проверете да се исправно монтирани собирната кутија и собирниот филтер.**

Уредот е опремен со сензори. Ако кутијата за собирање (11) и собирниот филтер (8) не се правилно поставени, алатката за градинарство нема да се вклучи и ќе се огласи сигнален тон (дополнително АХТ 23 TC/25 TC/2550 TC трепкаат и 2 LED диоди (13)).

Притиснете го црвеното топ-копче за да ја анулирате и избришете грешката.

Уфрлете го материјалот што сакате да го дробите.

Принесениот материјал ќе го превземе ролерот за сечење (15) автоматски.

- ▶ **Долги предмети коишто висат од уредот можат да замавнат; одржувајте безбедно растојание!**

Не ставајте премногу материјал во собирниот филтер (8) за да не се заглави.

Наизменично издробете го овенатиот, влажен градинарски отпад што се собирал неколку денови меѓу

гранките. Ова го спречува затнувањето на валјакот за сечење. **(15)**.

Не сецкајте мек отпад кој нема цврста конзистеност директно во уредот како на пример кујнски отпадоци, туку директно оставете да се компостира.

Обрнете внимание да отпадот слободно паѓа низ отпусниот отвор заради тоа што постои опасност да се врати наназад!

Отворите за вентилација **(3)** не смеат да бидат покриени со издробен материјал.

Внимавајте отпусниот отвор да не се блокира од здробениот материјал, бидејќи тоа може да предизвика раздробениот материјал да се врати во собирниот **(8)** филтер назад.

Совети за сецкање

Некои гранки со време стануваат се потешки за сецкање, во зависност од видот и јакоста на дрвото.

За најефикасна работа, гранките дробете ги веднаш по отсекувањето.

Мекиот градински отпад треба да се дроби во мали тури, особено ако е влажен. Заглавувањето може да се избегне со повремено дробење гранки.

Подесување на потисната плоча (види Слика Н)

Потисната плоча **(14)** е фабрички прилагодена и не треба да се коригира пред првата употреба.

Прилагодување на потисната плоча **(14)** е потребно како резултат на абеење (на пример може да се заглават гранки кои не се соодветно раздробени).

Кога моторот работи во правата насока (зелено копче **(4)**) свртете го навојот за прилагодување **(10)** накратко во насока спротивна од стрелките на часовникот, додека не се слушне благ шум од гребење (ролерот **(15)** ја гребе притисната плоча **(14)** и ситни алуминиумски струготини испаѓаат од отпусниот отвор).

Проверете го ова, така што ќе побарате вакви отпадоци во прифатната кутија да ги **(11)** видите.

Затегнувајте само до неопходниот степен, зошто при преголемо затегнување потисната плоча **(14)** непотребно се аби.

Отстранување грешки

Во следната табела се прикажани симптомите на проблеми и како тие да се отстранат, ако машината не работи како што треба. Ако сепак не можете да го пронајдете и отстраните проблемот, обратете се во овластен сервис.

Предупредување! Пред секое одржување или чистење на производот, згаснете го и исклучете го од напојување. Исто исто важи и ако кабелот е оштетен, прекинат или сплеткан.

Симптом	Можна причина	Помош
Косачката не работи	Собирната кутија не е правилно монтирана	Монтирајте ја собирната кутија правилно
	Собирниот филтер не е правилно монтиран	Монтирајте го собирниот филтер правилно
	Утикачот е неисправен	Користете друг утикач
	Продолжниот кабел е оштетен	Проверете го кабелот и ако е потребно заменете го
	Уредот е прегрејан	Почекајте да се олади уредот
	Прегорен осигурувач	Заменете го осигурувачот
Се слуша звучен сигнал (кај АХТ 23 ТС/25 ТС/2550 ТС истовремено трепкаат две LED сијалички)	Собирната кутија/собирниот филтер не е правилно монтиран	Внимавајте собирната кутија да е правилно поставена Внимавајте собирниот филтер да е правилно поставен и прицврстен со тоа што ќе го свртите црвениот навој за затегање до крај во правец на стрелките на часовникот
Уредот трипати титка и не работи. (кај АХТ 23 ТС/25 ТС/2550 ТС истовремено трепкаат две LED сијалички)	Електронската контрола е прегрејана	Притиснете го стоп-копчето. Почекајте да се олади машината. Машината две секунди титка и се префрла на стенд бај.
Една LED трепка (кај АХТ 23 ТС/25 ТС/2550 ТС)	Нема проблем, трепкањето е во ред; уредот е приклучен и може да се отпочне со работа	

Симптом	Можна причина	Помош
Уредот титка во интервали и не работи, проблемот не се отстранува со притискање на СТОП-копчето (кај АХТ 23 ТС/25 ТС/2550 ТС трепкаат истовремено две LED сијалички)	Заштита од премала волтажа	Рестартирајте го уредот. Проверете го продолжниот кабел дали ги исполнува барањата (продолжниот кабел со послаб квалитет може да предизвика грешки) Ако користите агрегатор, проверете дали работи правилно.
Уредот испушта континуиран звучен сигнал во траење од 10 секунди и не работи, проблемот не се отстранува со притискање на СТОП-копчето (кај АХТ 23 ТС/25 ТС/2550 ТС трепкаат истовремено две ЛЕД сијалички)	Електронската контрола е расипана	Обратете се во овластен сервис на Бош
Градинарскиот алат има потешкотии да го фати материјалот	Материјалот што треба да се уситни е влажен и мек	Употребете го шилото да го притиснете материјалот во уредот
Градинарскиот алат е блокиран	Материјалот што треба да се иситни е влажен и мек / Премногу мек зелен материјал е внесен во машината одеднаш	Отстранете ја пречката (секогаш носете заштитни ракавици) Употребете ја тастерот за спротивната насока (види „Спротивна насока“, Страница 171)
Гранките во кутијата за фаќање не се целосно исечени	Мора да се наштелува притисната плоча	(види „Подесување на потисната плоча (види Слика Н)“, Страница 172)
Градинарскиот алат титка и моторот не пали	Притисната плоча не е наштелувана	Притиснете го копчето за (10) подесување, вметенете го клучот Ален (16) (5 mm - не е вклучен во опсегот на испорака) во вдлабнатината во главата на завртката и олабавете ја завртката за прилагодување, а со тоа и потисната плоча, вртејќи ја спротивно од стрелките на часовникот (видете I) По отстранувањето на блокадата, наштелувајте ја потисната плоча (види „Подесување на потисната плоча (види Слика Н)“, Страница 172)

Одржување и сервис

Одржување и чистење

- ▶ **Предупредување! Пред секое одржување или чистење на производот, згаснете го и исклучете го од напојување. Истото важи и ако кабелот е оштетен, прекинат или сплеткан.**
- ▶ **Секогаш носете заштитни ракавици кога работите со уредот или вршите чистење или одржување.**

Редовно прегледувајте го уредот за можни видливи недостатоци како на пример лабаво или оштетено

сечило, олабавени спојки или избавени и оштетени делови.

Проверете дали се правилно поставени и прицврстени сите заштитни капаци и штитници. Пред употреба спроведете ги сите неопходни проверки и поправки.

Доколку уредот не функционира исправно и покрај правилното одржување, поправката треба да ја изврши овластен Бош сервисер.

Одстранување на потисната плоча (види Слика Ј)

- ▶ **Предупредување! Пред секое одржување или чистење на производот, згаснете го и исклучете го**

од напојување. Истото важи и ако кабелот е оштетен, прекинат или сплеткан.

► **Секогаш носете заштитни ракавици кога работите со уредот или вршите чистење или одржување.**

Со нормална употреба и подесувања според упатството, ролерот (15) и притисната плоча (14) може да имаат работен век од неколку години.

За да ја извадите притисната плоча (14) за чистење или замена, постапете вака:

- ❶ Целосно отстранете ја завртката на притисната плоча како што е прикажано на сликата.
- ❷ Подигнете ја притисната плоча (14) со шрафцигер.

Вградувањето се врши по обратен редослед. Потоа потисната плоча (14) мора повторно да се подесува (види „Подесување на потисната плоча (види Слика Н)“, Страница 172).

После употреба/складирање

Секачот не смее да се мие под притисок или со истечена вода.

Чистете ја надворешноста на уредот темелно со мека четка и крпа. Не користете вода, разређувачи и средства за полирање. Отстранете ја сета трева и остатоци, особено од отворите за вентилација (3).

Чувајте го уредот на суво место. Не редете други предмети врз уредот.

Кабелот може да се чува на секачот, како што е прикажано (само Англија). (види слика К).

Дробилката може, аналогно сликата В, после демонтажата на собирниот филтер да се складира (види „Монтажа на собирниот филтер (види Слика Е – F)“, Страница 171).

Сервисна служба и совети при користење

Сервисната служба ќе одговори на Вашите прашања во врска со поправката и одржувањето на Вашиот производ како и резервните делови. Ознаки за експлозија и информации за резервните делови исто така ќе најдете на: www.bosch-pt.com

Тимот за советување при користење на Bosch ќе ви помогне доколку имате прашања за нашите производи и опрема.

За сите прашања и нарачки на резервни делови, Ве молиме наведете го 10-цифрениот број од спецификационата плочка на производот.

Северна Македонија

Д.Д. Електрис
Сава Ковачевиќ 47Н, број 3
1000 Скопје
Е-пошта: dimce.dimcev@servis-bosch.mk
Интернет: www.servis-bosch.mk
Тел./факс: 02/ 246 76 10
Моб.: 070 595 888
Д.П.Т.У “РОЈКА”
Јани Лукровски бб; Т.Ц Автокоманда локал 69

1000 Скопје
Е-пошта: servisrojka@yahoo.com
Тел: +389 2 3174-303
Моб: +389 70 388-520, -530

Дополнителни адреси на сервиси може да најдете под:

www.bosch-pt.com/serviceaddresses

Отстранување

Опремата, додатоките и пакувањето треба да се рециклираат на еколошки начин.



Не фрлајте го уредот во ѓубре!

Само за земјите од ЕУ:

Според Европската регулатива 2012/19/EU за електрични и електронски уреди и нивната имплементација во националното право, електричните алати што се вон употреба мора одделно да се собираат и да се рециклираат на еколошки прифатлив начин.

Доколку се отстрануваат неправилно, електричната и електронската опрема може да имаат штетни влијанија врз животната средина и здравјето на луѓето поради можното присуство на опасни материји.

Srpski

Sigurnosne napomene

Pažnja! Pažljivo pročitajte sledeća uputstva. Upoznajte se sa upravljačkim elementima i namenskom upotrebom proizvoda. Molimo spremite uputstvo za upotrebu na sigurno mesto radi buduće upotrebe.

Objašnjenje simbola na baštenskom uređaju



Opšte uputstvo o opasnosti.



Pročitajte uputstvo za rad.



Pre nego što demontirate delove baštenskog uređaja, isključite baštenski uređaj i izvucite mrežni utikač iz utičnice. Ako se kabl ošteti ili odvoji za vreme rada, ne dirajte ga, već odmah izvucite mrežni utikač iz utičnice. Nikad ne koristite uređaj sa oštećenim mrežnim kablom.



Nosite zaštitne rukavice, čvrste cipele i duge pantalone.



Opasnost od rotacionih noževa. Ne stavljajte ruke ili noge u otvor dok baštenski uređaj radi.



Pazite na to da izbačena strana tela ne povrede ljude koji se nalaze u blizini.



Upozorenje: Održavajte sigurnu udaljenost od proizvoda kada on radi.



Sačekajte da se svi delovi baštenskog uređaja potpuno zaustave pre nego ih dodirnete.



Nosite zaštitu za sluh i zaštitne naočare.



Ne koristite proizvod po kiši ili ga izlažite kiši.



Ne stojte na sabirnoj kutiji.



Rukovanje

► **Ne posežite u levak za punjenje za vreme rada. Nakon isključivanja baštenski uređaj nastavlja da radi još nekoliko sekundi.**

► Nikada ne dozvolite deci ili osobama koje nisu upoznate sa ovim uputstvima korišćenje proizvoda. Nacionalni propisi mogu da ograničavaju starost rukovaoca. Čuvajte proizvod tako da bude nedostupan deci kada nije u upotrebi.

► Ovaj proizvod nije namenjen za to da ga koriste osobe (uključujući decu) sa smanjenim fizičkim, osetilnim ili duševnim sposobnostima ili nedovoljnim iskustvom i/ili znanjem, osim ako nisu pod nadzorom osobe koja je odgovorna za njihovu bezbednost ili su od nje dobili uputstva o tome kako koristiti proizvod. Decu bi trebalo nadzirati da biste bili sigurni da se ne igraju proizvodom.

► Pre uključivanja baštenski uređaj mora da se montira prema priloženom uputstvu.

► Radi povećanja bezbednosti koristite zaštitni strujni prekidač (RCD) sa strujom kvara od maksimalno 30 mA. Proverite FID prekidač pre svake upotrebe.

► Koristite samo produžne kablove dozvoljene za spoljno područje koji su zaštićeni od prskanja vode.

► Ne dirajte utikač i utičnicu mokrim rukama.

► Preko mrežnog priključnog kabela ili produžnog kabela nemojte voziti, ne gnječite ga niti navlačite, jer bi se mogao oštetiti. Zaštitite kabl od izvora toplote, ulja i oštrih ivica.

► Za vreme rada u krugu od 3 metra ne smeju se zadržavati druge osobe ili životinje. Rukovalac je u radnom području odgovoran za druge.

► Bosch može da garantuje ispravno funkcionisanje baštenskog uređaja samo ako se koristi isključivo originalni pribor.

► Upoznajte se sa uputstvom za upotrebu pre nego što pokušate da radite sa baštenskim uređajem.

► Ne nosite široku odeću, viseće gajtane ili kravate.

► Koristite baštenski uređaj na slobodnom prostoru (npr. ne suviše blizu zida ili drugih nepokretnih predmeta) sa čvrstom, ravnom podlogom.

► Ne koristite baštenski uređaj na podlozi koja je obložena kamenom ili šljunkom. Izbačeni materijal može da uzrokuje povrede.

► Pre puštanja u rad proverite da li su svi zavrtnji, navrtke i drugi delovi za pričvršćivanje pritegnuti i da li su zaštitni uređaji i štitnici na ispravnom mestu. Zamenite oštećene ili nečitljive pločice sa upozorenjima i obaveštenjima.

► Pre početka proverite da li je levak za punjenje prazan.

► Držite lice i telo na rastojanju od levka za punjenje.

► Sprečite da vaše ruke ili drugi delovi tela ili odeće dođu u levak za punjenje ili u otvor za pražnjenje ili da se pokretni delovi približe.

► Uvek obezbedite stabilnu ravnotežu i siguran položaj tela. Ne saginjite se previše. Za vreme punjenja ne stojte više od noge baštenskog uređaja.

► Držite rastojanje od područja izbacivanja kada radite sa baštenskim uređajem.

► Krajnje pažljivo pazite na to da ne postoje metalni delovi, kamenje, flaše, limenke ili druga strana tela kada umećete materijal u baštenski uređaj.

Ako mehanizam za sečenje udara u strano telo, ako baštenski uređaj pravi neuobičajene zvukove ili počinje da vibrira, odmah isključite baštenski uređaj da biste zaustavili mehanizam za sečenje. Izvucite utikač iz utičnice i uradite sledeće:

– Proverite da li postoje oštećenja.

– Zamenite sve oštećene delove ili ih popravite.

– Proverite da li su delovi otpušteni i po potrebi ih pritegnite.

► Ne pokušavajte da popravljate baštenski uređaj ako za to nemate neophodnu kvalifikaciju.

► Pazite na to da se obrađivani materijal ne sakuplja u području pražnjenja; to sprečava transport i može da uzrokuje povratni udarac u levku za punjenje.

► Ako se baštenski uređaj zapuši, isključite ga i sačekajte da se mehanizam za sečenje zaustavi. Izvucite utikač iz utičnice pre nego što uklonite seckani materijal iz baštenskog uređaja.

► Proverite da li su poklopci i zaštitni uređaji neoštećeni i pravilno postavljeni. Pre upotrebe obavite eventualno potrebne radove održavanja ili popravke.

► Ne pokušavajte da menjate podešavanje broja obrtaja motora. Ako se problem ponovo pojavi, obavestite Bosch korisničku službu.



- ▶ Uklanjajte ostatke ili druge naslage iz proreza za ventilaciju da biste izbegli oštećenje motora ili moguću požar.
- ▶ Nikada ne podižite i nosite baštenski uređaj kada motor radi.
- ▶ Isključite baštenski uređaj, sačekajte da se mehanizam za sečenje zaustavi i izvucite mrežni utikač uvek kada napuštate radno područje.
- ▶ Ne naginjte baštenski uređaj za vreme rada.
- ▶ Ne izlažite baštenski uređaj kiši. Čuvajte baštenski uređaj samo na suvom mestu.
- ▶ Ako koristite agregator, koristite takav sa automatskom regulacijom napona da biste izbegli oštećenja uzrokovati prekomernim naponom.

Održavanje i skladištenje

- ▶ Ako baštenski uređaj stavljate van pogona zbog servisnih radova, provere, čuvanja ili promene pribora, isključite ga, izvucite utikač iz utičnice i pustite baštenski uređaj da se ohladi. Pre svake provere ili podešavanja itd. proverite da li su se svi pokretni delovi zaustavili.
- ▶ Negujte baštenski uređaj i održavajte ga čistim.
- ▶ Proverite baštenski uređaj i radi sigurnosti zamenite istrošene ili oštećene delove.
- ▶ Proverite da je delove koje treba zameniti proizvela firma Bosch.
- ▶ Ako se koristi produžni kabl, on ne sme biti tanji od mrežnog kabla montiranog na baštenskom uređaju.
- ▶ Redovno proveravajte da li su vodovi za snabdevanje i produžni kabl oštećeni ili da li postoje znakovi starenja. Ne koristite baštenski uređaj ako su kablovi oštećeni.
- ▶ Kod podešavanja mehanizma za sečenje imajte na umu da, mada je dovod električne energije motora prekinut zbog prisilnog isključenja i da motor ne može da se uključi, mehanizam za sečenje nastavlja da se kreće ako se motor okreće rukom.
- ▶ Nipošto ne pokušavajte da prisilno isključenje stavljate van pogona.

Simboli

Sledeći simboli su važni za čitanje i razumevanje uputstva za upotrebu. Zapamtite simbole i njihovo značenje. Pravilno tumačenje simbola pomaže vam da bolje i sigurnije koristite proizvod.

Simbol	Značenje
	Pravac kretanja
	Pravac reakcije
	Uključivanje
	Isključivanje

Simbol	Značenje
	Pribor/rezervni delovi

Opis proizvoda i učinka



Pročitajte sve bezbednosne napomene i sva uputstva. Nepridržavanje bezbednosnih napomena i uputstava može da uzrokuje električni udar, požar i/ili teške povrede.

Molimo pogledajte slike na zadnjem delu uputstva za upotrebu.

Namenska upotreba

Baštenski uređaj je namenjen za usitnjavanje vlaknastih i drvenih otpadaka iz kućnih i hobi bašti radi stvaranja komposta.

Sabirna kutija je namenjena za sakupljanje secanog materijala i za sakupljanje i skladištenje levka za punjenje i potiskivača.

Sabirnu kutiju ne bi trebalo koristiti za druge svrhe.

Obim isporuke (vidi sliku D)

Pažljivo izvadite uređaj iz pakovanja i proverite da li su sledeći delovi kompletni:

- Mašina za seckanje
- Levak za punjenje
- Potiskivač
- Sabirna kutija
- Uputstvo za upotrebu
- Mrežni utikač**

Ako delovi nedostaju ili su oštećeni, molimo obratite se distributeru.

Potpuno sastavljen baštenski uređaj težak je oko **30,5 – 31,3 kg**. Po potrebi zatražite pomoć da biste baštenski uređaj izvadili iz pakovanja.

****zavisno od države**

Prikazane komponente (vidi slike A-L)

Numerisanje prikazanih komponenti se odnosi na prikaz proizvoda na stranicama sa slikama.

- (1) Vozno postolje
- (2) Mrežni utikač³⁾
- (3) Prorezi za ventilaciju
- (4) Zeleni taster
- (5) Crveni taster „Stop“
- (6) Taster Nazad
- (7) Potiskivač
- (8) Levak za punjenje
- (9) Dugme za fiksiranje
- (10) Dugme za podešavanje
- (11) Sabirna kutija
- (12) Pokrov mehanizma za sečenje

- (13) LED-lampica (AXT 23 TC/25 TC/2550 TC)
 (14) Pritisna ploča
 (15) Sistem za sečenje

- (16) Imbus ključ^{b)}
 a) **zavisno od države**
 b) **Prikazani ili opisani pribor ne spada u standardno pakovanje. Kompletni pribor možete da nadete u našem programu pribora.**

Tehnički podaci

Tiha mašina za seckanje		AXT 22 D	AXT 25 D	AXT 23 TC	AXT 25 TC	AXT 2550 TC
Broj artikla		3 600 H03 0..	3 600 H03 1..	3 600 H03 2..	3 600 H03 3..	3 600 H03 3..
Primljena snaga, S 6 (40/60 s) ^{A)}	W	2200	2500	2300	2500	2500
Primljena snaga, S 1	W	2000	2300	2100	2300	2300
Brzina glave za sečenje	min ⁻¹	40	40	40	40	40
Sistem za sečenje		Valjak za glodanje	Valjak za glodanje	Turbine-Cut	Turbine-Cut	Turbine-Cut
Maks. prečnik grane ^{B)}	mm	38	40	42	45	45
Sabirna kutija	l	53	53	53	53	53
Masa prema postupku EPTA 01:2014	kg	31,3	31,3	30,5	30,5	30,5
Klasa zaštite		⊕/I	⊕/I	⊕/I	⊕/I	⊕/I

A) Način rada S 6 (40 %) označava profil opterećenja koji čini 40 s opterećenja i 60 s praznog hoda. Za praktičnu upotrebu dozvoljen je trajni rad.

B) Zavisno od osobina seckanog materijala.

Postupci uključivanja proizvode kratkotrajne padove napona. U nepovoljnim uslovima mreže mogu da se pojave ometanja drugih uređaja. Pri impedanciji mreže manje od **0,36** oma ne očekuju se smetnje. U slučaju sumnje molimo obratite se distributeru električne energije.

Informacije o buci/vibracijama

		3 600 H03 0..	3 600 H03 2..
		3 600 H03 1..	3 600 H03 3..
Vrednosti emisije buke su utvrđene prema EN 50434			
A-vrednovani nivo buke uređaja iznosi tipično:			
- Nivo pritiska zvuka	dB(A)	81	82
- Nivo snage zvuka	dB(A)	89	90
- Nesigurnost K	dB	= 3,0	= 2,0

Navedene ukupne vrednosti vibracija i navedene vrednosti emisije buke su izmerene prema normiranom postupku testiranja i mogu da se koriste za upoređivanje jednog električnog alata sa drugim.

Navedene ukupne vrednosti vibracija i navedene vrednosti emisije buke mogu da se koriste i za preliminarnu procenu opterećenja.

Emisije vibracija i buke tokom stvarne upotrebe električnog alata mogu da odstupaju od navedenih vrednosti, zavisno od načina upotrebe električnog alata, a naročito načinu obrade obratka; ako je potrebno, definišite bezbednosne mere za zaštitu rukovaoca koje se temelje na proceni izloženosti vibracijama tokom stvarnih uslova upotrebe (pri tome treba uzeti u obzir sve udele radnih ciklusa, na primer vremena u kojima je električni alat isključen i vremena u kojima je on uključen, ali radi bez opterećenja).

Montaža

Radi vaše bezbednosti

- **Pažnja! Isključite pre radova održavanja ili čišćenja električni alat i izvucite mrežni utikač iz utičnice. Isto važi i kada je električni kabl oštećen, presečen ili umotan.**

Obratite pažnju na mrežni napon: Napon izvora električne energije mora da se podudara sa podacima na tipskoj tablici baštenskog uređaja. Baštenski uređaji označeni sa 230 V mogu da rade i na 220 V/240 V.

Strujni krug mora biti zaštićen najmanje sledećim osiguračem:

AXT 22 D/25 D/23 TC/25 TC/2500 TC = 13 A

Produžni kabl malog preseka provodnika uzrokuje značajno smanjenje efikasnosti baštenskog uređaja. Kod kablova

dužine do 25 m potreban je presek provodnika od najmanje 3 x 1,5 mm², dok kod kablova dužine veće od 25 m presek provodnika mora iznositi najmanje 2,5 mm².



OPREZ: Npropisni produžni kablovi mogu biti opasni. Produžni kablovi, utikači i spojnice moraju biti vodonepropusne izvedbe i

odobreni za spoljnu upotrebu.

Kablovske veze (mrežni utikač i utičnice) bi trebale da budu suve i da ne leže na podu.

Za povećanje sigurnosti, koristite jednu fidovu sklopku (RCD) sa strujom greške od maks. 30 mA. Ova FI-sklopka bi trebala da se kontroliše pre upotrebe

Ako je priključni vod oštećen, sme ga popraviti samo neka stručna Bosch-radionica.

Koristite samo produžne kabele, kabele, vodiče i doboše za kabl koji su usklađeni sa EN 61242/IEC 61242 ili IEC 60884-2-7 i tipa su H05VVV-F ili H05RN-F.

Kod upotrebe kablovskih bubnjeva oni moraju biti odmotani.

Raspakovanje.

Izvadite baštenski uređaj iz pakovanja.

Montiranje levka za punjenje (vidi slike E – F)

- ❶ Zakrenite poklopac mehanizma za sečenje (12) prema nazad.
- ❷❸ Zakačite levak za punjenje (8) u baštenski uređaj, a zatim pustite poklopac mehanizma za sečenje (12).
- ❹ Pritisnite levak za punjenje (8) prema dole i okrenite crveno dugme za fiksiranje (9) do kraja nadesno da biste blokirali levak za punjenje (8); za to je potrebno oko 5 punih obrtaja dugmeta za fiksiranje (9).

Rad

Puštanje u rad (vidi sliku G)

► **Baštenski uređaj uvek postavite na čvrstu, horizontalnu podlogu. Ne naginjite i ne pomerajte baštenski uređaj za vreme rada.**

► **Motor nastavlja da radi nakon isključivanja!**

Uklonite zemlju sa korenja. Strana tela kao što su kamenje, staklo, metali, tekstil i plastika ne smeju da dospeju u levak za punjenje (8). Inače valjak za sečenje (15) može da se ošteti.

Levak za punjenje (8) mora biti prazan.

Uključivanje

Pritisnite zeleni taster (4).

Isključivanje

Pritisnite crveni taster Stop (5).

Da biste zaštitili mehaniku, baštenski uređaj ne možete ponovo da pokrenete 2 s.

Zaštita od ponovnog pokretanja

Baštenski uređaj isključuje se nakon nestanka struje. Aktiviranjem snabdevanja električnom energijom baštenski uređaj ne može ponovo da se automatski uključi.

Povratni hod

Pritisnite i držite taster Nazad (6) da biste obrnuli smer okretanja.

Valjak za sečenje (15) radi u suprotnom pravcu i tako oslobađa blokirani materijal.

Zaštita od preopterećenja

Suviše veliko opterećenje (npr. blokiranje valjka za sečenje (15)) nakon nekoliko sekundi uzrokuje zaustavljanje baštenskog uređaja i oglašava se "pip" zvuk.

Pritisnite crveni taster Stop da biste obrisali grešku. Zatim pokrenite baštenski uređaj u obrnutom pravcu.

Pritisnite i držite taster Nazad (6) da biste oslobodili blokirani mehanizam za sečenje.

Ako baštenski uređaj pustite u rad u istom pravcu, on se neće pokrenuti i čućete "pip" ton.

Ako blokada ne može da se ukloni, potrebno je demontirati pritisnu ploču (14) sa mehanizma za sečenje.

Dugme za podešavanje (10) pri tom mora da se malo okrene nalevo dok se "blokirani" materijal ne oslobodi. Pritisnu ploču (14) je zatim potrebno podesiti (videti „Dodatno podešavanje pritisne ploče (vidi sliku H)“, Strana 179).

Veliko zapušavanje

Ukoliko hod nazad ili podešavanje pritisne ploče ne može da ukloni zapušavanje, **zaustavite** mašinu i izvucite utikač iz utičnice.

Okrenite crveno dugme za podešavanje nalevo, skinite poklopac mehanizma za sečenje prema nazad i podignite levak za punjenje. Podignite poklopac mehanizma za sečenje i **pažljivo** uklonite sve ostatke iz sistema za sečenje. Nosite zaštitne rukavice i budite pažljivi sa oštrim sečivima sistema za sečenje.

Napomene za rad

► **Za vreme upotrebe baštenskog uređaja uvek nosite zaštitne naočare, zaštitu za sluh i zaštitne rukavice.**

► **Pre upotrebe uvek proverite da li su sabirna kutija i levak za punjenje ispravno montirani.**

Baštenski uređaj je opremljen senzozima. Ako sabirna kutija (11) i levak za punjenje (8) nisu ispravno postavljeni, baštenski uređaj neće da se pokrene i oglašice se signalni ton (kod **AXT 23 TC/25 TC/2550 TC** takođe trepere 2 LED lampice (13)).

Pritisnite crveni taster Stop da biste obrisali grešku.

Umetnite materijal za seckanje. Umetnuti materijal se automatski uvlači pomoću valjka za sečenje (15).

► **Dugi materijal za seckanje koji štrči može pri uvlačenju da se naglo odbije; zato održavajte dovoljno bezbednosno rastojanje!**

Umećite uvek tek toliko materijala da se levak za punjenje **(8)** ne zapuši.

Meke, vlažne i više dana uskladištene baštenske otpatke seckajte naizmenice sa granama. To sprečava zaglavljivanje valjka za sečenje **(15)**.

Ne seckajte meke otpatke koji nisu čvrste teksture kao što su npr. kuhinjski otpaci, već ih direktno pretvorite u kompost.

Obezbedite da seckani materijal može slobodno da pada iz izlaznog okna – opasnost od zapušavanja!

Prorezi za ventilaciju **(3)** ne smeju da se pokriju seckanim materijalom.

Izbegavajte blokiranje izlaznog otvora jer to može da uzrokuje povratni udarac u levku za punjenje **(8)**.

Napomene za seckanje

Zavisno od vrste, starosti i suvoće drveta grane se seckaju više ili manje teško.

Optimalni rezultati se postižu ako seckate sveže grane odmah posle sečenja.

Meke baštenske otpatke bi trebalo seckati u malim količinama, posebno ako je materijal za seckanje vlažan. Blokiranja možete da izbegnete periodičnim seckanjem grana.

Dodatno podešavanje pritisne ploče (vidi sliku H)

Pritisna ploča **(14)** je podešena u fabrici i ne zahteva podešavanje pre prvog puštanja u rad.

Dodatno podešavanje pritisne ploče **(14)** je potrebno zbog trošenja (npr. ako je materijal za seckanje kao što su grane, međusobno povezan i ne secka se pravilno).

Kada se motor kreće u pravcu prema napred (zeleni taster **(4)**) okrećite dugme za podešavanje **(10)** u malim koracima nadesno dok ne čujete tihi zvuk struganja (valjak za sečenje **(15)** struže po pritisnoj ploči **(14)** na pravilnom odstojanju, pri čemu iz izlaznog otvora mogu ga ispadnu male strugotine od aluminijuma).

Proverite to traženjem strugotina u sabirnoj kutiji **(11)**.

Dodatno podesite tek toliko koliko je potrebno jer bi se inače pritisna ploča **(14)** izložila nepotrebnom trošenju.

Rešavanje problema

Sledeća tabela pokazuje simptome grešaka i kako da si pomognete ako vaš uređaj ne radi ispravno. Ako time ne možete lokalizovati problem i odstraniti ga, obratite se ovlašćenom servisu.

Paznja! Pre radova održavanja ili čišćenja isključite proizvod i izvucite mrežni utikač. Isto važi ako je električni kabl oštećen, zasećen ili zapetljan.

Simptom	Mogući uzrok	Rešenje
Baštenski uređaj ne radi	Sabirna kutija nije pravilno montirana	Pravilno montirajte sabirnu kutiju
	Levak za punjenje nije pravilno montiran	Pravilno montirajte levak za punjenje
	Utičnica je neispravna	Upotrebite drugu utičnicu
	Produžni kabl je oštećen	Proverite i zamenite kabl ako je oštećen
	Baštenski uređaj je pregrejan	Sačekajte da se baštenski uređaj ohladi
	Osigurač se aktivirao	Zamenite osigurač
Oglašava se signalni ton (kod AXT 23 TC/25 TC/2550 TC takođe trepere dve LED lampice) i baštenski uređaj se ne pokreće	Sabirna kutija / levak za punjenje nisu pravilno montirani	Proverite da li je sabirna kutija pravilno montirana Proverite da li je levak za punjenje ispravno pozicioniran i fiksiran okretanjem crvenog dugmeta za fiksiranje nadesno
Baštenski uređaj se oglašava tri puta i ne pokreće se. (kod AXT 23 TC/25 TC/2550 TC takođe trepere dve LED lampice)	Elektronička upravljačka jedinica je pregrejana	Pritisnite taster Stop. Sačekajte da se mašina ohladi. Mašina se oglašava 2 sekunde i prekidač prelazi na mirovanje.
Treperi jedna LED lampica (kod AXT 23 TC/25 TC/2550 TC)	Nema; treperenje LED lampice je ispravno, baštenski uređaj je priključen za snabdevanje strujom i spreman za rad	
Baštenski uređaj se oglašava u intervalima i ne pokreće se, greška	Zaštita od preniskog napona	Ponovo pokrenite baštenski uređaj.

Simptom	Mogući uzrok	Rešenje
ne može da se otkloni pritiskom tastera STOP (kod AXT 23 TC/25 TC/2550 TC takode trepere dve LED lampice)		Proverite produžni kabl, da li ispunjava zahteve (produžni kabl nižeg kvaliteta može da uzrokuje greške) Ako koristite agregator, proverite da li on pravilno radi.
Baštenski uređaj se oglašava neprekidno 10 sekundi i ne pokreće se, greška ne može da se otkloni pritiskom tastera STOP (kod AXT 23 TC/25 TC/2550 TC takode trepere dve LED lampice)	Elektronička upravljačka jedinica je u kvaru	Obratite se ovlašćenoj Bosch korisničkoj službi
Baštenski uređaj ima problema sa uvlačenjem materijala	Materijal za seckanje je mokar i mekan	Upotrebite potiskivač da biste seckani materijal umetnuli u baštenski uređaj
Baštenski uređaj je blokiran	Materijal za seckanje je mokar i mekan / u mašinu je odjednom umetnuto previše mekog zelenog materijala	Uklonite blokirani materijal za seckanje (uvek nosite baštenske rukavice) Pritisnite taster Nazad (videti „Povratni hod“, Strana 178)
Grane u sabirnoj kutiji se ne seku potpuno	Potrebno je dodatno podesiti pritisnu ploču	(videti „Dodatno podešavanje pritisne ploče (vidi sliku H)“, Strana 179)
Baštenski uređaj se oglašava i motor se ne pokreće	Pritisna ploča je pogrešno podešena	Pritisnite dugme za podešavanje (10), utaknite imbus ključ (16) (5 mm – nije sadržan u obimu isporuke) u prorez glave zavrtnja i okretanjem nalevo otpustite zavrtnj za podešavanje i time pritisnu ploču (vidi sliku I) Posle uklanjanja blokade dodatno podesite pritisnu ploču (videti „Dodatno podešavanje pritisne ploče (vidi sliku H)“, Strana 179)

Održavanje i servisiranje

Održavanje i čišćenje

- ▶ **Pažnja! Pre radova održavanja ili čišćenja isključite proizvod i izvucite mrežni utikač. Isto važi ako je električni kabl oštećen, zasećen ili zapetljan.**
- ▶ **Uvek nosite zaštitne rukavice kada radite sa uređajem ili želite da obavljate radove održavanja/čišćenja.**

Redovno proveravajte baštenski uređaj u pogledu vidljivih nedostataka kao što su labavi ili oštećeni noževi, labavi spojevi i istrošeni ili oštećeni delovi.

Proverite da li su poklopci i zaštitni uređaji neoštećeni i pravilno postavljeni. Pre upotrebe obavite eventualno potrebne radove održavanja ili popravke.

Ako se baštenski uređaj i pored brižljivog postupka proizvodnje i kontrole pokvari, popravku mora obaviti ovlašćeni servisni centar za Bosch baštenske uređaje.

Demontiranje pritisne ploče (vidi sliku **J**)

- ▶ **Pažnja! Pre radova održavanja ili čišćenja isključite proizvod i izvucite mrežni utikač. Isto važi ako je električni kabl oštećen, zasećen ili zapetljan.**
- ▶ **Uvek nosite zaštitne rukavice kada radite sa uređajem ili želite da obavljate radove održavanja/čišćenja.**

Pri normalnom korišćenju i dodatnom podešavanju prema uputstvu, valjak za sečenje (**15**) i pritisna ploča (**14**) imaju višegodišnji vek trajanja.

Radi demontaže, čišćenja ili zamene pritisne ploče (**14**) uradite sledeće:

- ➊ Potpuno odvrnite zavrtnj iz pritisne ploče kao što je prikazano na slici.
- ➋ Podignite pritisnu ploču (**14**) pomoću odvrtča.

Sastavlja se obavlja obrnutim redosledom. Kod toga je pritisnu ploču (**14**) potrebno zatim dodatno podesiti (videti „Dodatno podešavanje pritisne ploče (vidi sliku **H**)“, Strana 179).

Posle rada/čuvanja

Mašina za seckanje ne sme da se čisti čistačima visokog pritiska ili tečnom vodom.

Temeljito očistite spoljašnost baštenskog uređaja mekom četkom i krpom. Ne koristite vodu i rastvarače ili sredstva za poliranje. Uklonite sve nakupine trave i naslage, naročito sa proreza za ventilaciju **(3)**.

Čuvajte baštenski uređaj na suvom mestu. Ne stavljajte druge predmete na baštenski uređaj.

Kabl može da se čuva na mašini za seckanje kao što je prikazano (samo za UK). (vidi sliku **K**).

Mašina za seckanje može da se uskladišti nakon demontaže levka za punjenje kao na slici **B** (videti „Montiranje levka za punjenje (vidi slike **E – F**)“, Strana 178).

Servis i saveti za upotrebu

Servis odgovara na vaša pitanja u vezi sa popravkom i održavanjem vašeg proizvoda kao i u vezi sa rezervnim delovima. Šematske prikaze i informacije u vezi rezervnih delova naći ćete i pod: www.bosch-pt.com

Bosch tim za konsultacije vam rado pomaže tokom primene, ukoliko imate pitanja o našim proizvodima i njihovom priboru.

Molimo da kod svih pitanja i naručivanja rezervnih delova neizostavno navedete broj artikla sa 10 brojčanih mesta prema tipskoj pločici proizvoda.

Srpski

Bosch Elektroservis
Dimitrija Tucovića 59
11000 Beograd
Tel.: +381 11 644 8546
Tel.: +381 11 744 3122
Tel.: +381 11 641 6291
Fax: +381 11 641 6293
E-Mail: office@servis-bosch.rs
www.bosch-pt.rs

Dodatne adrese servisa pogledajte na:

www.bosch-pt.com/serviceaddresses

Uklanjanje đubreta

Proizvode, pribor i pakovanja treba podvrgnuti ekološkoj daljnjoj obradi.



Ne bacajte proizvode u kućni otpad!

Samo za EU-zemlje:

Prema evropskim smernicama 2012/19/EU o starim električnim i elektronskim uređajima i njihovim pretvaranju u nacionalno dobro ne moraju više upotrebljivi električni pribori da se odvojeno sakupljaju i odvoze nekoj regeneraciji koja odgovara zaštiti čovekove okoline.

Ukoliko se elektronski i električni uređaji otklone u otpad na neispravan način, moguće opasne materije mogu da imaju štetno dejstvo na životnu sredinu i zdravlje ljudi.

Slovenščina

Varnostna navodila

Pozor! Skrbno si preberite naslednja navodila. Seznanite se z upravljalnimi elementi in s pravilno uporabo izdelka. To navodilo za obratovanje morate varno shraniti za kasnejšo uporabo.

Razlaga simbolov na vrtnem orodju



Splošno opozorilo na nevarnost.



Preberite si to navodilo za obratovanje.



Preden demontirate dele vrtnega orodja, ga izklopite in izvlecite omrežni vtič iz vtičnice. Če med delom poškodujete, ali pretrgate kabel, se ga ne dotikajte, temveč nemudoma izvlecite omrežni vtič iz vtičnice. Naprave nikoli ne uporabljajte s poškodovanim omrežnim kablom.



Nosite zaščitne rokavice, fiksno obutev in dolge hlače.



Nevarnost pred rotirajočimi rezalnimi noži. Med delovanjem naprave ne smete podržati rok ali nog v odprtine.



Pazite na to, da ne boste poškodovali oseb v bližini zaradi tujkov, ki letijo naokoli.



Opozorilo: Ko izdelek obratuje, držite varno razdaljo do slednjega.



Počakajte na to, da se vsi deli vrtnega orodja popolnoma ustavijo, preden se je dotaknete.



Nosite zaščito sluha in zaščitna očala.



Izdelka ne uporabljajte, ko dežuje in ga ne izpostavljajte dežju.



Ne stojte na zbiralni posodi.

Uporaba

► Med obratovanjem ne segajte z roko v lijak. Po izklopu naprava nekaj sekund deluje naprej.

- Nikoli ne dovolite otrokom ali osebam, ki niso seznanjene s temi navodili, da bi uporabljale ta izdelek. Nacionalni predpisi morebiti omejujejo starost uporabnika. Kadar izdelek ni v uporabi, ga hranite izven dosega otrok.
- Ta izdelek ni namenjen za uporabo s strani oseb (vključno z otroki) z omejenimi fizičnimi, senzoričnimi ali umskimi sposobnostmi ali pomanjkljivimi izkušnjami in/ali pomanjkljivim znanjem, razen v primeru, če jih nadzoruje oseba, ki je odgovorna za varnost ali pa če slednji s strani te odgovorne osebe dobijo navodila, kako se mora ta izdelek uporabljati. Nadzorujte otroke in zagotovite, da se slednji ne bodo igrali z izdelkom.
- Pred vklopom morate napravo montirati v skladu s priloženim navodilom.
- Za povečanje varnosti uporabite FI-stikalo (RCD) z okvarnim tokom maks. 30 mA. Pred vsako uporabo preverite FI stikalo.
- Uporabljajte le kableske podaljške, ki so namenjeni za delo na prostem.
- Ne dotikajte se vtiča in vtičnice z mokrimi rokami.
- Ne smete peljati preko omrežnega priključka, ne smete ga stiskati ali vlačiti za njega, saj bi ga lahko poškodovali. Zaščitite kabel pred vročino, oljem in ostrimi robovi.
- Med obratovanjem se v okolici 3 metrov ne smejo zadrževati osebe ali živali. Uporabnik izdelka je v delovnem območju odgovoren za tretje osebe.
- Bosch lahko le takrat zagotavlja neoporečno funkcijo naprave, če uporabljate izključno originalni pribor.
- Preden poskušate delati z napravo, se seznanite z navodilom za obratovanje.
- Ne nosite ohlapnih oblačil, visečih vrvic ali kravat.
- Uporabljajte napravo na prostem mestu (npr. ne preblizu stene ali drugih prosto stoječih predmetov) na trdnih in ravnih tleh.
- Naprave nikoli ne uporabljajte na tlakovanih ali prodnatih tleh. Izvržen material lahko povzroči poškodbe.
- Pred začetkom obratovanja preverite vse vijake, matice in druge pritrjene dele glede dobre pritrjenosti, in če so vse zaščitne priprave in zaščite pravilno nameščene. Nadomestite poškodovane ali nečitljive tablice, ki vsebujejo opozorila in navodila.
- Poskrbite, da bo pred zagonom polnilni lijak prost.
- Držite obraz in telo v stran od polnilnega lijaka.
- Ne segajte z rokami ali katerem koli drugim delu telesa ali oblačili v polnilni lijak ali izpustno odprtino ali blizu gibljivih delov.
- Vedno poskrbite za stabilno ravnotežje in varno stojišče. Ne sklonite se preveč naprej. Medtem, ko polnite napravo, ne smete stati višje od podnožja naprave.
- Pri delu z vrtnim orodjem se ne približujte področju izmeta.

- Bodite izredno previdni, da med vstavljanjem materiala v vrtno orodje ne vključite kovinskih delov, kamnov, steklenic, pločevink ali drugih tujkov.

Če rezalni mehanizem zadane ob tujek ali če naprava povzroči nenavaden hrup ali začne vibrirati, morate napravo nemudoma izklopiti in tako ustaviti nože. Potegnite vtič iz vtičnice in ravnajte kot sledi:

- Preglejte škodo.
- Zamenjajte vse poškodovane dele ali poskrbite za popravilo.
- Preverite, ali so deli razrahljani in jih po potrebi zategnite.
- Ne poskušajte popravljati vrtnega orodja, razen če imate ustrezno kvalifikacijo za to.
- Pazite na to, da se obdelovalni material ne nabira v področju izmeta, to ovira premikanje materiala naprej in lahko povzroči povratni udarec.
- Če se naprava zamaši, jo morate izklopiti in počakajte, da se noži ustavijo. Preden odstranite drobilni material, potegnite vtič iz vtičnice.
- Preglejte, če so pokrovi in zaščitne naprave nepoškodovani in pravilno montirani. Pred uporabo opravite morebiti potrebna vzdrževalna dela ali popravila.
- Ne poskušajte spremeniti nastavitve števila vrtljajev motorja. V primeru problema obvestite servis Bosch.
- Poskrbite za to, da bodo prezračevalne zareze brez ostankov ali drugih oblog, saj tako preprečite poškodbe motorja ali možen požar.
- Nikoli ne vzdigujte oz. ne nosite vrtnega orodja z vklopljenim motorjem.
- Ko zapustite delovno območje, izklopite napravo, počakajte na zaustavitev nožev in potegnite vtič.
- Ne nagibajte naprave med obratovanjem.
- Zavarujte napravo pred dežjem. Shranite napravo na suhem mestu.
- V kolikor uporabljate agregator, potem uporabljajte takšnega z avtomatsko regulacijo napetosti, da se izognete škodam zaradi prenapetosti.





Vzdrževanje in skladiščenje

- Če mora naprava zaradi servisa, pregleda, skladiščenja ali menjave pribora prenehati obratovati, jo izklopite, potegnite vtič iz vtičnice in pustite, da se ohladi. Pred vsako inšpekcijo ali naravnavanjem ipd. se morate pripraviti, da vsi gibljivi deli mirujejo.
- Napravo skrbno negujte in poskrbite za to, da bo čista.
- Preverite vrtno orodje in zaradi varnosti nadomestite obrabljene ali poškodovane dele.
- Poskrbite, da bodo vsi deli, ki jih boste zamenjali, izdelani pri podjetju Bosch.
- V primeru, da uporabljate podaljševalni kabel, ta ne sme biti šibkejši kot omrežni kabel, ki je nameščen na napravi.
- Redno preverjajte oskrbovalne vode in podaljševalni kabel glede poškodb ali znakov staranja. Če je kabel poškodovan, naprave ne uporabljajte.

- Pri nastavitvi nožev ne pozabite, da je dovod električnega toka motorja s funkcijo prisilnega izklopa sicer prekinjen, in da motorja zato ni mogoče vklopiti, vendar se noži vseeno premikajo, če se motor vrti z roko.
- Nikakor ne poskušajte dezaktivirati prisilnega izklopa.

Simboli

Naslednji simboli so pomembni za branje in razumevanje navodila za obratovanje. Zapomnite si simbole in njihov pomen. Pravilna razlaga simbolov vam pomaga, da boste izdelek boljše in varneje uporabljali.

Simbol	Pomen
	Smer premikanja
	Smer reakcije
	Vklop
	Izklop
	Pribor/nadomestni deli

Opis in zmogljivost izdelka



Preberite varnostna navodila in opozorila. Neupoštevanje varnostnih navodil in opozoril lahko povzroči električni udar, požar in/ali težke poškodbe.

Prosimo upoštevajte slike na zadnjem delu navodila za obratovanje.

Uporaba v skladu z namenom uporabe

Naprava je namenjena za drobljenje vlaknatih in lesenih odpadkov iz hišnih in ljubiteljskih vrtov za kompostiranje. Zbiralna posoda je določena za sprejem zdrobljenega materiala in za pritrditvev in skladiščenje lijaka in potiskača. Zbiralna posoda se ne sme uporabljati za druge namene.

Obseg dobave (glejte sliko D)

Previdno odstranite napravo iz embalaže in preverite, če so bili v celoti dobavljeni vsi naslednji deli:

- Drobilnik
- Lijak
- Potiskač
- Zbiralna posoda
- Navodilo za uporabo
- Omrežni vtič**

Če manjkajo deli ali so le-ti poškodovani, obvestite o tem svojega trgovca.

Ko je vrtno orodje v celoti zmontirano, tehta pribl. **30,5 – 31,3 kg**. Po potrebi poiščite pomoč, ko jemljete vrtno orodje iz embalaže.

****specifično glede na državo**

Komponente na sliki (glejte slike A–L)

Oštevilčenje komponent se nanaša na prikaz izdelka na grafičnih straneh.

- (1) Podvozje
- (2) Omrežni vtič^{a)}
- (3) Prezračevalne reže
- (4) Zelena tipka
- (5) Rdeča tipka „Stop“
- (6) Tipka za nazaj
- (7) Potiskač
- (8) Lijak
- (9) Nastavljalni gumb
- (10) Nastavitveni gumb
- (11) Zbiralna posoda
- (12) Pokrov nožev
- (13) LED prikaz (AXT 23 TC/25 TC/2550 TC)
- (14) Pritisna plošča
- (15) Rezalni sistem
- (16) Notranji šestrobni ključ^{b)}

a) **specifično glede na državo**

b) **Prikazan ali opisan pribor ni del standardnega obsega dobave. Celoten pribor je del našega programa pribora.**

Tehnični podatki

Tihi drobilnik		AXT 22 D	AXT 25 D	AXT 23 TC	AXT 25 TC	AXT 2550 TC
Številka artikla		3 600 H03 0..	3 600 H03 1..	3 600 H03 2..	3 600 H03 3..	3 600 H03 3..
Zmogljivost motorja, S 6 (40/60 s) ^{a)}	W	2200	2500	2300	2500	2500
Zmogljivost motorja, S 1	W	2000	2300	2100	2300	2300
Hitrost rezilne glave	min ⁻¹	40	40	40	40	40
Rezilni sistem		Rezkalni valj	Rezkalni valj	Turbine-Cut	Turbine-Cut	Turbine-Cut
Maks. premer vej ^{b)}	mm	38	40	42	45	45
Zbiralna posoda	l	53	53	53	53	53

Tihi drobilnik		AXT 22 D	AXT 25 D	AXT 23 TC	AXT 25 TC	AXT 2550 TC
Teža po EPTA-Procedure 01:2014	kg	31,3	31,3	30,5	30,5	30,5
Zaščitni razred		⊕/I	⊕/I	⊕/I	⊕/I	⊕/I

A) Način obratovanja S 6 (40 %) označuje profil obremenitve, ki predpostavlja 40 s obremenitve in 60 s prostega teka. Za praktično uporabo je dovoljeno trajno obratovanje.

B) Glede na kakovost drobilnega materiala.

Vklopi električnega orodja imajo za posledico kratkotrajne padce napetosti. Pri neugodnih pogojih v omrežju se lahko pojavijo motnje v delovanju drugih naprav. Pri omrežnih impedancah, ki znašajo manj kot **0,36 Ohm**, motenji ni pričakovati. V primeru dvoma vas prosimo, da se obrnite na svojega dobavitelja električne energije.

Podatki o hrupu/vibracijah

	3 600 H03 0..	3 600 H03 2..
	3 600 H03 1..	3 600 H03 3..

Podatki o hrupu, izračunani v skladu z **EN 50434**

Z A-ocenjeni nivo hrupa naprave znaša običajno:

– Nivo zvočnega tlaka	dB(A)	81	82
– Zvočna moč hrupa	dB(A)	89	90
– Negotovost K	dB	= 3,0	= 2,0

Da je bila podana skupna vrednost/so bile podane skupne vrednosti nihanja in podana vrednost/podane vrednosti zvočnih emisij izmerjena/izmerjene po standardiziranem kontrolnem postopku in se jo/jih lahko uporablja kot primerjavo za drugo električno orodje.

Da je mogoče uporabljati podano skupno vrednost/podane skupne vrednosti nihanja in podano vrednost/podane vrednosti zvočnih emisij tudi za začasno oceno obremenitve.

Da lahko odstopajo nihajne emisije in emisije hrupa med dejansko uporabo električnega orodja od podanih vrednosti, glede na to, kako se uporablja električno orodje in še posebej od tega, kateri obdelovanec je v delu; le te pa je treba zaradi potrebe zavarovanja in zaščite uporabnika orodja določati, na podlagi obremenitve zaradi nihanja orodja v času njegove dejanske uporabe v realnih okoliščinah (pri čemer je treba upoštevati vse dejavnike obratovalnega cikla, kot so na primer časi, v katerih je električno orodje izklopljeno, in časi, v katerih je orodje sicer vklopljeno, vendar deluje brez obremenitve).

Montaža

Za vašo varnost

- **Pozor! Pred opravili vzdrževanja ali čiščenja izklopite električno orodje in izvlecite omrežni vtič iz vtičnice. Enako storite v primeru, ko je omrežni kabel poškodovan, narezan ali zamotan.**

Upoštevajte omrežno napetost: Napetost električnega vira se mora ujemati s podatki na tipski tablici naprave. Naprave z oznako 230 V se lahko priključijo tudi na napetost 220 V/240 V.

Tokokrog mora biti zavarovan najmanj tako, kot sledi:

AXT 22 D/25 D/23 TC/25 TC/2500 TC = 13 A

Podaljševalni kabel s premajhnim prerezem vodnika povzroči občutno zmanjšanje zmogljivosti naprave. Pri kablilih do dolžine 25 m je potreben prerez vodnika najmanj 3 x 1,5 mm², pri kablilih nad dolžino 25 m mora znašati prerez vodnika najmanj 2,5 mm².



POZOR: Nepravilno izvedeni podaljševalni kabli so lahko nevarni. Podaljševalni kabli, vtiči in mesta priključka morajo biti izvedeni vodotesno in dovoljeni za zunanjo uporabo.

Priključna mesta kablov (omrežni vtiči in vtičnice) morajo biti suha in ne smejo ležati na tleh.

Za povečanje varnosti uporabite FI-stikalo (RCD) z okvarnim tokom maks. 30 mA. To FI-stikalo morate pred vsako uporabo preveriti.

Če je priključni vodnik poškodovan, ga sme popraviti le pooblaščen servisna delavnica Bosch.

Uporabite izključno podaljševalne kable, kable, vodnike in kabselske bobne, ki ustrezajo EN 61242/IEC 61242 ali IEC 60884-2-7, tip H05VV-F ali H05RN-F.

Pri uporabi kabselskih bobnov morajo slednji biti razviti.

Razpakiranje.

Vzemite napravo iz embalaže.

Montaža polnilnega lijaka (glejte slike E – F)

- 1 Nagnite pokrov nožev (12) nazaj.
- 2 Obesite polnilni lijak (8) v vrtno orodje in nato spustite pokrov nožev (12).
- 3 Pritisnite polnilni lijak (8) navzdol in zavrtite rdeči zaporni gumb (9) v smeri urinega kazalca do konca, da se polnilni lijak (8) zaskoči; za to je potrebnih približno 5 polnih obratov nastavljalnega gumba (9).

Obratovanje

Začetek obratovanja (glejte sliko G)

- ▶ **Napravo vedno postavite na stabilna, vodoravna izravnana tla. Ne nagibajte in ne premikajte naprave med obratovanjem.**
- ▶ **Motor po izklopu še nekaj časa teče naprej!**

Odstranite zemljo s korenin. Tujki kot kamni, steklo, kovina, tekstil in umetne mase ne smejo priti v polnilni lijak (8). V nasprotnem primeru se lahko poškoduje rezilni valj (15). Polnilni lijak (8) mora biti prazen.

Vklop

Pritisnite zeleno tipko (4).

Izklop

Pritisnite rdečo tipko stop (5).

Zaradi zaščite mehanike vrtnega orodja 2 sekundi ne morete ponovno vklopiti.

Zaščita proti ponovnemu zagonu

Naprava se pri izpadu omrežja izklopi.

Pri ponovnem aktiviranju oskrbe z energijo se naprava ne vklopi avtomatsko.

Povratni tek

Držite pritisnjeno tipko za nazaj (6), da obrnete smer vrtenja.

Rezalni valj (15) teče v nasprotni smeri in tako osvobodi blokirani material.

Preobremenitvena zaščita

Prevelika obremenitev (npr. blokiranje rezalnega valja (15)) vodi po nekaj sekundah do mirovanja električnega orodja, slišite piskajoč zvočni signal.

Za izbris napake pritisnite rdečo tipko stop. Nato startajte vrtno orodje v nasprotni smeri.

Držite pritisnjeno tipko za nazaj (6), da sprostite zablokirana rezila.

Če boste vrtno orodje vzeli v obratovanje v isti smeri, ne zagnalo in zaslišali boste piskajoč signal.

Če blokade ne boste mogli odstraniti, morate odstraniti pritisno ploščo (14) z rezil.

Pri tem morate nastavitveni gumb (10) nekoliko zavrteti proti urinemu kazalcu, da se bo blokirani material sprostil. Pritisno ploščo (14) je treba nato ponovno nastaviti (glejte „Pritisno ploščo ponovno nastaviti (glejte sliko H)“, Stran 185).

Močna zamašitev

Če z vzratno prestavo ali z nastavitvijo pritisne plošče ni mogoče odstraniti zamašitve, potem je treba stroj **zaustaviti** in potegniti omrežni vtič iz vtičnice.

Obrnite rdeči zaporni gumb proti urinemu kazalcu, povlecite pokrov nožev nazaj in dvignite polnilni lijak. Dvignite pokrov

nožev in odstranite **previdno** vse ostanke iz rezilnega sistema. Nosite zaščitne rokavice in bodite previdni z ostrimi rezili rezilnega sistema.

Delovna navodila

- ▶ **Med uporabo naprave vedno nosite zaščitna očala, zaščito sluha in zaščitne rokavice.**
- ▶ **Pred uporabo vedno preverite pravilno montažo zbiralne posode in lijaka.**

Naprava je opremljena s senzorji. Če zbiralna posoda (11) in polnilni lijak (8) ni pravilno nameščen, se vrtno orodje ne zažene in oddan je signalni zvok (pri **AXT 23 TC/25 TC/2550 TC** utripajo dodatno 2 LED diode (13)).

Za izbris napake pritisnite rdečo tipko stop.

Vložite drobilni material. Rezalni material samostojno vpotegne vložen material (15).

- ▶ **Daljši drobilni material, ki moli iz naprave, lahko pri vpetitvi šibasto udari nazaj, zaradi tega držite dovolj velik varnostni razmak!**

Vstavite le toliko materiala, da se lijak (8) ne zamaši.

Drobite uvele, vlažne vrtno odpadke, ki so shranjeni že več dni, izmehično z vejami. To preprečuje zamašitev rezalnega valja (15).

Ne drobite mehkih odpadkov brez trdne konsistence, kot npr. hišnih odpadkov, temveč jih direktno kompostirajte.

Pazite na to, da drobilni material lahko prosto pade iz izmetnega jaška – nevarnost vzratnega zastoja!

Prezračevalne zareze (3) ne smejo biti prekrite z drobilnim materialom.

Preprečite blokiranje izmetnega jaška, saj to lahko povzroči zastoj drobilnega materiala v lijaku (8).

Navodila za drobljenje

Glede na vrsto, starost in vsebnostjo vlage v lesu se veje lahko več ali manj težko drobijo.

Optimalne rezultate dosežete, če drobite sveže veje kmalu potem, ko ste jih odrezali.

Mehki vrtni odpadki se smejo drobiti v majhnih količinah, še posebej, če je drobilni material moker. Blokade lahko preprečite s periodičnim drobljenjem vej.

Pritisno ploščo ponovno nastaviti (glejte sliko H)

Pritisna plošča (14) je tovarniško justirana in je pred prvim zagonom ni potrebno nastaviti.

Naravnavanje pritisne plošče (14) je potrebno zaradi obrabe (npr. če je drobilni material kot npr. veje, verižno povezan in se ne more enostavno zdrobiti).

Pri motorju, ki se vrti v smeri naprej (zeleno tipko (4)) zavrtite nastavljalni gumb (10) v majhnih korakih v smeri urnega kazalca, tako da zaslišite lahen zvok drsenja (rezalni valj (15) brusi pritisno ploščo (14) v primerni razmak, pri čemer pade nekaj majhnih aluminjskih oblacev iz odprtine za izmet).

Opravite kontrolo, tako da preverite oblacev v zbiralni posodi (11).

Pritisno ploščo (14) naravnajte le toliko, kot je zares potrebno, saj se sicer po nepotrebnem obrablja.

Iskanje napak

V spodnji tabeli so navedeni simptomi napak in napotki, kako si lahko sami pomagata, če Vaša naprava ne deluje pravilno. Če problema na ta način ne boste mogli lokalizirati in odstraniti, poiščite pomoč v servisni delavnici.

Pozor! Pred opravili vzdrževanja ali čiščenja izklopite izdelek in izvlecite omrežni vtič. Enako storite v primeru, ko je omrežni kabel poškodovan, narezan ali zamotan.

Simptom	Možen vzrok	Odprava napake
Vrtno orodje ne deluje	Zbiralna posoda ni pravilno montirana	Pravilno montirajte zbiralno posodo
	Lijak ni pravilno montiran	Pravilno montirajte lijak
	Vtičnica je okvarjena	Uporabite drugo vtičnico
	Podaljševalni kabel poškodovan	Preverite kabel in ga po potrebi zamenjajte, če je poškodovan
	Vrtno orodje je pregreto	Počakajte, da se bo vrtno orodje ohladilo
Varovalka se je sprožila	Zamenjajte varovalko	
Zaslišite zvočni signal (pri AXT 23 TC/25 TC/2550 TC dodatno zasvetita dve svetilki LED) in vrtno orodje ne zažene	Zbiralna posoda/lijak ni pravilno montiran	Zagotovite, da je zbiralna posoda pravilno nameščena Zagotovite, da je lijak pravilno pozicioniran in da je vpet z zasukom rdečega nastavitvenega gumba v smeri urnega kazalca
Zaslišite trikratni periodični zvočni signal in vrtno orodje ne zažene. (pri AXT 23 TC/25 TC/2550 TC dodatno utripata dve LED diodi)	Elektronična krmilna enota je pregreta	Pritisnite tipko stop. Počakajte, da se bo stroj ohladil. Zaslišali boste za 2 sekundi zvočni signal stroja in stikalo se premakne v položaj stanja pripravljenosti.
LED dioda utripa (pri AXT 23 TC/25 TC/2550 TC)	Ga ni; utripanje svetilk LED je pravilno; vrtno orodje je priključeno na oskrbo z električno energijo in pripravljeno za obratovanje	
Zaslišite intervalni zvok vrtnega orodja in orodje se ne zažene. Te napake ni možno odstraniti s pritiskom tipke STOP (pri AXT 23 TC/25 TC/2550 TC dodatno utripata dve LED diodi)	Podnapetostna zaščita	Ponovno zaženite vrtno orodje. Preverite, ali ustreza podaljševalni kabel zahtevam (nizka kakovost podaljševalnega kabla lahko povzroča napake) Če uporabljate agregator, preverite, ali ta pravilno deluje.
Zaslišite neprekinjen zvok vrtnega orodja za 10 sekund in orodje se ne zažene. Te napake ni možno odstraniti s pritiskom tipke STOP (pri AXT 23 TC/25 TC/2550 TC dodatno utripata dve LED diodi)	Elektronična krmilna enota je okvarjena	Obrnite se na pooblaščen servis Bosch
Vrtno orodje ima težave pri prijemanju materiala	Material, ki ga nameravate zdrobiti, je mokro ali mehko	Uporabite potiskač za potiskanje drobilnega materiala v vrtno orodje

Simptom	Možen vzrok	Odprava napake
Vrtno orodje je blokirano	Material, ki ga nameravate zdrobiti, je mokro ali mehko / v stroj je bil na enkrat dan preveč mehkega zelenega materiala	Odstranite drobiljen material, ki blokira (pri tem vedno nosite vrtno rokavice) Aktivirajte tipko za spremembo smeri (glejte „Povratni tek“, Stran 185)
Veje v zbiralni posodi niso bile popolnoma zrezane	Naravnati morate pritisno ploščo	(glejte „Pritisno ploščo ponovno nastaviti (glejte sliko H)“, Stran 185)
Vrtno orodje odda zvočni signal in motor se ne zažene	Napačno nastavljena pritisna plošča	Pritisnite nastavitveni gumb (10) navznoter, vtaknite inbus ključ (16) (5 mm – ni v obsegu dobave) v vrzel glave vijaka in z vrtenjem v nasprotno smer urinega kazalca odstranite nastavitveni vijak in s tem pritisno ploščo (glejte sliko I) Po odpravi blokade ponovno nastavite pritisno ploščo (glejte „Pritisno ploščo ponovno nastaviti (glejte sliko H)“, Stran 185)

Vzdrževanje in servisiranje

Vzdrževanje in čiščenje

- **Pozor! Pred opravili vzdrževanja ali čiščenja izklopite izdelek in izvlecite omrežni vtič. Enako storite v primeru, ko je omrežni kabel poškodovan, narezan ali zamotan.**
- **Zaščitne rokavice nosite vedno, ko delate z vrtnimi škarkjami ali kadar želite izvesti vzdrževalna ali čistilna opravila.**

Redno preverjajte vrtno orodje na očitne pomanjkljivosti, kot so majavi ali poškodovani noži, razrahljani spoji in obrabljeni in poškodovani sestavni deli.

Prepričajte se, da so pokrovi in zaščitne naprave nepoškodovani in pravilno montirani. Pred uporabo opravite morebitna potrebna vzdrževalna dela ali popravila.

Če vrtno orodje kljub skrbnim postopkom proizvodnje in preizkusov ne deluje, morate poskrbeti za to, da se popravilo izvede s strani pooblaščenega servisa za vrtna orodja Bosch.

Izgradnja pritisne plošče (glejte sliko J)

- **Pozor! Pred opravili vzdrževanja ali čiščenja izklopite izdelek in izvlecite omrežni vtič. Enako storite v primeru, ko je omrežni kabel poškodovan, narezan ali zamotan.**
- **Zaščitne rokavice nosite vedno, ko delate z vrtnimi škarkjami ali kadar želite izvesti vzdrževalna ali čistilna opravila.**

Pri normalni uporabi in ponovnem naravnavanju v skladu z navodili imata rezilni valj **(15)** in pritisna plošča **(14)** večletno življenjsko dobo.

Pri demontaži, čiščenju ali izmenjavi pritisne plošče **(14)** ravnajte, kot sledi:

1. V celoti odstranite vijak pritisne plošče, kot je prikazano na sliki.
2. Privzdignite pritisno ploščo **(14)** z izvijačem.

Montaža poteka v nasprotnem vrstnem redu. Pri čemer je treba kasneje pritisno ploščo ponovno nastaviti **(14)** (glejte „Pritisno ploščo ponovno nastaviti (glejte sliko H)“, Stran 185).

Po opravljenem delu/Shranjevanje

Drobnilnika ne smete čistiti z visokotlačnimi čistilci ali tekočo vodo.

Zunanost vrtnega orodja temeljito očistite z mehko krtačo in krpo. Ne uporabljajte vode, topil ali polirnih sredstev. Odstranite vso oprijeto travo in ostale delce, ki so se odložili, še posebej s prezačevalnih zarez **(3)**.

Skladiščite napravo na suhem mestu. Ne postavljajte nobenih drugih predmetov na vrtno orodje.

Kot je prikazano, lahko kabel shranite ob drobnilniku (veljavno samo v Združenem kraljestvu). (glejte sliko K).

Drobnilnika lahko, skladno s sliko B, shranite po demontaži lijaka (glejte „Montaža polnilnega lijaka (glejte sliki E – F)“, Stran 184).

Servisna služba in svetovanje uporabnikom

Servis vam bo dal odgovore na vaša vprašanja glede popravila in vzdrževanja izdelka ter nadomestnih delov. Tehnične skice in informacije glede nadomestnih delov najdete na: www.bosch-pt.com

Boscheva skupina za svetovanje pri uporabi vam bo z veseljem odgovorila na vprašanja o naših izdelkih in pripadajočem priboru.

Ob vseh vprašanjih in naročilih rezervnih delov nujno sporočite 10-mestno številko na tipski ploščici izdelka.

Slovensko

Robert Bosch d.o.o.
Verovškova 55a
1000 Ljubljana
Tel.: +00 803931
Fax: +00 803931
Mail: servis.pt@si.bosch.com
www.bosch.si

Naslove drugih servisnih mest najdete na povezavi:

www.bosch-pt.com/serviceaddresses

Odlaganje

Odpadne izdelke, pribor in embalažo morate reciklirati v skladu z varstvom okolja.



Izdelkov ne vrzite med gospodinjne odpadke!

Zgolj za države Evropske unije:

V skladu z evropsko Direktivo 2012/19/EU o odpadni električni in elektronski opremi (OEEO) in njeni uresničitvi v nacionalnem pravu se morajo električna orodja, ki niso več v uporabi, ločeno zbirati ter okolju prijazno reciklirati.

Odpadna električna in elektronska oprema, ki ni zavržena strokovno, lahko negativno vpliva na okolje in zdravje ljudi, saj morda vsebuje nevarne snovi.

Hrvatski**Sigurnosne napomene**

Pozor! Pozorno prečitajte sljedeće upute. Upoznajte se s upravljačkim elementima i ispravnom uporabom proizvoda. Molimo spremite priručnik za uporabu na sigurno mjesto radi buduće uporabe.

Objašnjenje simbola na vrtnom uređaju

Opća napomena o opasnosti.



Pročitajte priručnik za uporabu.



Prije demontiranja dijelova vrtnog uređaja isključite vrtni uređaj i izvucite mrežni utikač iz utičnice. Ako se kabel ošteti ili odvoji tijekom rada, ne dodirujte ga, nego odmah izvucite mrežni utikač iz utičnice. Uređaj nikada ne rabite s oštećenim mrežnim kablom.



Nosite zaštitne rukavice, čvrstu obuću i duge hlače.



Opasnost od rotirajućeg reznog noža. Ne stavljajte šake ili stopala u otvor dok vrtni uređaj radi.



Pobrinite se za to da izbačena strana tijela ne ozljede osobe koje se nalaze u blizini.



Upozorenje: Održavajte sigurnu udaljenost od proizvoda tijekom njegovog rada.



Prije dodirivanja pričekajte da se svi dijelovi vrtnog uređaja potpuno zaustave.



Nosite zaštitu za sluh i zaštitne naočale.



Ne rabite proizvod na kiši ili ga izlažite kiši.



Ne stojte na sabirnoj kutiji.

Rukovanje

- ▶ **Tijekom rada ne posežite u lijevak. Nakon isključivanja vrtni uređaj nastavlja raditi još nekoliko sekunda.**
- ▶ Nikada ne dopustite uporabu proizvoda djeci ili osobama koje nisu upoznate s ovim uputama. Nacionalni propisi mogu propisivati minimalnu dob rukovatelja. Kada ga ne rabite, spremite proizvod na mjesto nepristupačno djeci.
- ▶ Ovaj proizvod nije namijenjen za to da ga rabe osobe (uključujući djecu) sa smanjenim tjelesnim, osjetilnim ili mentalnim sposobnostima ili nedovoljnim iskustvom i/ili znanjem, osim ako ih nadzire osoba zadužena za njihovu sigurnost ili ako su od nje primili upute o uporabi proizvoda. Djecu bi trebalo nadzirati kako biste bili sigurni da se ne igraju proizvodom.
- ▶ Prije uključivanja vrtni uređaj potrebno je montirati u skladu s ovim priručnikom.
- ▶ Radi veće sigurnosti rabite zaštitnu strujnu sklopku (RCD) sa strujom kvara od maksimalno 30 mA. Provjerite zaštitnu strujnu sklopku prije svake uporabe.
- ▶ Rabite samo produžne kabele zaštićene od prskanja vode, odobrene za vanjski prostor.
- ▶ Utikač i utičnicu ne dirajte mokrim rukama.
- ▶ Ne prelazite preko električnog ili produžnog kabela, ne gnječite ga i ne povlačite jer bi se mogao oštetiti. Zaštitite kabel od vrućine, ulja i oštrih rubova.
- ▶ Tijekom rada u krugu od 3 metra ne smije biti drugih ljudi ili životinja. U radnom području rukovatelj je odgovoran za treće osobe.
- ▶ Bosch može jamčiti ispravno funkcioniranje vrtnog uređaja samo u slučaju uporabe originalnog pribora.
- ▶ Upoznajte se s priručnikom za uporabu prije nego što pokušate raditi s vrtnim uređajem.
- ▶ Ne nosite široku odjeću, viseće ukrasne vrpce ili kravate.

- ▶ Rabite vrtni uređaj na slobodnom prostoru (npr. ne suviše blizu zida ili drugih čvrstih predmeta), na čvrstoj i ravnoj podlozi.
- ▶ Ne rabite vrtni uređaj na popločenoj ili šljunčanoj podlozi. Izbačeni materijal može uzrokovati ozljede.
- ▶ Prije stavljanja u pogon provjerite pritegnutost svih vijaka, matica i drugih pričvrstnih dijelova te ispravno pozicioniranje zaštitnih naprava i štitnika. Zamijenite oštećene ili nečitljive signalne i obavijesne pločice.
- ▶ Prije pokretanja pobrinite se za to da je lijevak slobodan.
- ▶ Ne približavajte lice i tijelo lijevku za punjenje.
- ▶ Spriječite da vaše šake ili drugi dijelovi tijela ili odjeće dospiju u lijevak ili izlazni otvor ili da se pokretni dijelovi približe.
- ▶ Uvijek osigurajte stabilnu ravnotežu i siguran položaj tijela. Ne naginjte se suviše prema naprijed. Tijekom punjenja ne stojte na podlozi višoj od nožice vrtnog uređaja.
- ▶ Održavajte udaljenost od područja izbacivanja kada radite s vrtnim uređajem.
- ▶ Prilikom stavljanja materijala u vrtni uređaj budite krajnje oprezni da u tom materijalu nema metalnih dijelova, kamenja, boca, limenki ili drugih stranih tijela.

Ako rezni mehanizam zahvati strano tijelo, ako vrtni uređaj počne stvarati neuobičajene zvukove ili počne vibrirati, odmah isključite vrtni uređaj kako biste zaustavili rezni mehanizam. Izvucite utikač iz utičnice i učinite sljedeće:

- Provjerite oštećenost.
- Zamijenite ili popravite sve oštećene dijelove.
- Provjerite jesu li dijelovi labavi i po potrebi ih pritegnite.
- ▶ Ne pokušavajte popravljati vrtni uređaj ako za to nemate potrebnu izobrazbu.
- ▶ Pobrinite se za to da se obrađivani materijal ne zaglavi u području izbacivanja; to ometa transport i može uzrokovati povratni udarac u lijevku.
- ▶ Ako se vrtni uređaj začepi, isključite ga i pričekajte dok se rezni mehanizam ne zaustavi. Izvucite utikač iz utičnice prije oslobađanja vrtnog uređaja od sjeckanog materijala.
- ▶ Provjerite jesu li pokrovi i zaštitne naprave neoštećeni i ispravno montirani. Prije uporabe obavite eventualno potrebne radove održavanja ili popravljanja.
- ▶ Ne pokušavajte mijenjati namještanje brzine vrtnje motora. Ako postoji problem, obavijestite servisnu službu tvrtke Bosch.
- ▶ Uklonite ostatke ili druge naslage iz ventilacijskih proreza kako biste izbjegli oštećenje motora ili mogući požar.
- ▶ Nikada ne dižite i ne nosite vrtni uređaj kada motor radi.
- ▶ Isključite vrtni uređaj, pričekajte dok se rezni mehanizam ne zaustavi i izvucite mrežni utikač uvijek kada napuštate radno područje.
- ▶ Tijekom rada ne naginjte vrtni uređaj.
- ▶ Ne izlažite vrtni uređaj kiši. Spremajte vrtni uređaj samo na suho mjesto.





- ▶ Ako rabite agregator, on mora biti opremljen automatskom regulacijom napona kako bi se izbjegla oštećenja uzrokovana prenaponom.

Održavanje i skladištenje

- ▶ Ako se vrtni uređaj stavi izvan pogona radi radova servisiranja, provjeravanja, čuvanja ili zamjene pribora, isključite ga, izvucite utikač iz utičnice i pustite vrtni uređaj da se ohladi. Prije svake provjere ili namještanja itd. pobrinite se za to da su svi pokretni dijelovi zaustavljeni.
- ▶ Njeguajte vrtni uređaj i održavajte ga čistim.
- ▶ Provjerite vrtni uređaj i radi sigurnosti zamijenite istrošene ili oštećene dijelove.
- ▶ Pobrinite se za to da je rezervne dijelove proizvela tvrtka Bosch.
- ▶ U slučaju uporabe produžnog kabela on ne smije biti tanji od električnog kabela montiranog na vrtnom uređaju.
- ▶ Redovito provjeravajte postoje li na opskrbnim vodovima i produžnom kabeu oštećenja ili znakovi starenja. Ne rabite vrtni uređaj ako su kabeli oštećeni.
- ▶ Prilikom namještanja reznog mehanizma imajte na umu da, iako je opskrba motora elektroenergijom prekinuta prisilnim isključenjem i motor se ne može uključiti, rezni mehanizam svejedno se kreće kada se motor okreće rukom.
- ▶ Nipošto ne pokušavajte stavljati prisilno isključenje izvan funkcije.

Simboli

Sljedeći simboli važni su za čitanje i razumijevanje priručnika za uporabu. Zapamtite simbole i njihovo značenje. Ispravno tumačenje simbola pomoći će vam da bolje i sigurnije rabite proizvod.

Simbol	Značenje
	Smjer kretanja
	Smjer reakcije
	Uključivanje
	Isključivanje
	Pribor/rezervni dijelovi

Opis proizvoda i učinka



Pročitajte sve sigurnosne napomene i

upute. Nepriдрžavanje sigurnosnih napomena i uputa može uzrokovati električni udar, požar i/ili teške ozljede.

Molimo pogledajte slike na stražnjem dijelu priručnika za uporabu.

Namjenska uporaba

Vrtni uređaj namijenjen je za usitnjavanje vlaknastog i drvenog otpada iz kućnih i hobi vrtova radi kompostiranja.

Sabirna kutija namijenjena je za prikupljanje isjeckanog materijala te za čuvanje i skladištenje lijevka i pritiskača.

Sabirnu kutiju ne bi trebalo rabiti za druge svrhe.

Opseg isporuke (vidi sliku D)

Oprezno izvadite uređaj iz kutije i provjerite jesu li sljedeći dijelovi potpuni:

- Sjeckalica
- Lijevak
- Pritiskač
- Sabirna kutija
- Priručnik za uporabu
- Mrežni utikač**

Ako neki dijelovi nedostaju ili su oštećeni, molimo obratite se distributeru.

Potpuno sastavljen vrtni uređaj težak je otprilike **30,5 – 31,3 kg**. Po potrebi zatražite pomoć kako biste vrtni uređaj izvadili iz pakiranja.

****ovisno o državi**

Prikazane komponente (vidi slike A–L)

Numeracija prikazanih komponenata odnosi se na ilustraciju proizvoda na stranicama sa slikama.

- (1) Vozno postolje
- (2) Mrežni utikač^{a)}
- (3) Ventilacijski prorezi
- (4) Zelena tipka
- (5) Crvena tipka „Stop“
- (6) Tipka Natrag
- (7) Pritiskač
- (8) Lijevak
- (9) Gumb za fiksiranje
- (10) Gumb za namještanje
- (11) Sabirna kutija
- (12) Pokrov reznog mehanizma
- (13) Žaruljica (AXT 23 TC/25 TC/2550 TC)
- (14) Potisna ploča
- (15) Rezni sustav
- (16) Imbus ključ^{b)}

a) **ovisno o državi**

b) **Prikazan ili opisan pribor ne pripada standardnom opsegu isporuke. Potpuni pribor možete naći u našem programu pribora.**

Tehnički podatci

Tiha sjeckalica		AXT 22 D	AXT 25 D	AXT 23 TC	AXT 25 TC	AXT 2550 TC
Broj artikla		3 600 H03 0..	3 600 H03 1..	3 600 H03 2..	3 600 H03 3..	3 600 H03 3..
Primljena snaga, S 6 (40/60 s) ^{A)}	W	2200	2500	2300	2500	2500
Primljena snaga, S 1	W	2000	2300	2100	2300	2300
Brzina rezne glave	min ⁻¹	40	40	40	40	40
Rezni sustav		Valjak za glodanje	Valjak za glodanje	Turbine-Cut	Turbine-Cut	Turbine-Cut
Max. promjer grane ^{B)}	mm	38	40	42	45	45
Sabirna kutija	l	53	53	53	53	53
Masa prema postupku EPTA 01:2014	kg	31,3	31,3	30,5	30,5	30,5
Razred zaštite		⊕/I	⊕/I	⊕/I	⊕/I	⊕/I

A) Način rada S 6 (40 %) opisuje profil opterećenja koji obuhvaća 40 s opterećenja i 60 s praznog hoda. Za praktičnu uporabu dopušten je trajni rad.

B) Ovisno o kakvoći sjeckanog materijala.

Postupci uključivanja stvaraju kratkotrajne padove napona. U nepovoljnim uvjetima električne mreže mogu se pojaviti negativni utjecaji na druge uređaje. Pri mrežnim impedancijama manjim od **0,36 Ω** ne očekuju se neispravnosti. U slučaju sumnje obratite se svom distributeru električne energije.

Informacije o buci/vibracijama

	3 600 H03 0..	3 600 H03 2..
	3 600 H03 1..	3 600 H03 3..

Vrijednosti emisije buke utvrđene u skladu s normom **EN 50434**

3 600 H03 0..	3 600 H03 2..
3 600 H03 1..	3 600 H03 3..

A-vrednovana razina buke uređaja tipično je:

– Razina zvučnog tlaka	dB(A)	81	82
– Razina zvučne snage	dB(A)	89	90
– Nesigurnost K	dB	= 3,0	= 2,0

Specificirane ukupne vrijednosti vibracija i specificirane vrijednosti emisije buke izmjerene su normiranim postupkom ispitivanja i mogu se rabiti za uspoređivanje električnog alata s nekim drugim alatom.

Specificirane ukupne vrijednosti vibracija i specificirane vrijednosti emisije buke mogu se rabiti i za preliminarnu procjenu opterećenja.

Emisije vibracija i buke tijekom stvarne uporabe električnog alata mogu se razlikovati od specificiranih vrijednosti, ovisno o načinu uporabe električnog alata, a naročito o vrsti izratka; potrebno je definirati sigurnosne mjere za zaštitu rukovatelja koje se temelje na procjeni opterećenosti vibracijama tijekom stvarnih uvjeta uporabe (pritom valja uzeti u obzir sve dijelove radnog ciklusa, na primjer vremena u kojima je električni alat isključen i vremena u kojima je on uključen, ali radi bez opterećenja).

Montaža

Radi vaše sigurnosti

- ▶ **Pozor! Prije radova održavanja ili čišćenja isključite električni alat i izvucite mrežni utikač iz utičnice. Isto vrijedi ako je električni kabel oštećen, zarezan ili zapleten.**

Vodite računa o mrežnom naponu: Napon izvora elektroenergije mora se podudarati sa specifikacijama na označnoj pločici vrtnog uređaja. Vrtini uređaji označeni sa 230 V mogu raditi i s naponom od 220 V/240 V.

Strujni krug mora biti zaštićen najmanje sljedećim otpornikom:

AXT 22 D/25 D/23 TC/25 TC/2500 TC = 13 A

Produžni kabel premalog presjeka vodiča uzrokuje znatno smanjenje produktivnosti vrtnog uređaja. Kod kabela duljine do 25 m potreban je presjek vodiča od najmanje 3 x 1,5 mm², dok kod kabela duljine veće od 25 m presjek vodiča mora iznositi najmanje 2,5 mm².



OPREZ: Nepropisni produžni kabeli mogu biti opasni. Produžni kabeli, utikači i spojke moraju biti izvedeni vodonepropusno i odobreni za

vanjski prostor.

Kabelski spojevi (mrežni utikači i utičnice) trebali bi biti suhi i ne ležati na tlu.

Radi veće sigurnosti rabite zaštitnu strujnu sklopku (RCD) sa strujom kvara od maksimalno 30 mA. Tu zaštitnu strujnu sklopku trebalo bi provjeriti prije svake uporabe

Ako je priključni kabel oštećen, smije ga popraviti samo ovlaštena radionica tvrtke Bosch.

Rabite samo produžne kabele, kabele, vodove i kabelske bubnjeve koji udovoljavaju normi EN 61242/IEC 61242 ili IEC 60884-2-7 i tipa H05VVV-F ili H05RN-F.

U slučaju uporabe kabelskih bubnjeva oni moraju biti odmotani.

Raspakiranje.

Izvadite vrtni uređaj iz pakiranja.

Montiranje lijevka (vidi slike E – F)

- 1 Zakrenite pokrov reznog mehanizma (**12**) prema natrag.
- 2 Zakvačite lijevak (**8**) u vrtni uređaj, a zatim pustite pokrov reznog mehanizma (**12**).
- 3 Pritisnite lijevak (**8**) prema dolje i okrećite crveni gumb za fiksiranje (**9**) do graničnika nadesno radi blokiranja lijevka (**8**); za to je potrebno cca 5 punih okretaja gumba za fiksiranje (**9**).

Rad

Stavljanje u pogon (vidi sliku G)

- ▶ **Uvijek postavite vrtni uređaj na čvrstu, vodoravnu podlogu. Tijekom rada ne naginjte i ne premještajte vrtni uređaj.**
- ▶ **Motor nastavlja raditi nakon isključivanja!**

Uklonite zemlju s korijenja. Strana tijela kao što su kamenje, staklo, metali, tekstili i plastični dijelovi ne smiju dospjeti u lijevak (**8**). U suprotnom se rezni valjak (**15**) može oštetiti. Lijevak (**8**) mora biti prazan.

Uključivanje

Pritisnite zelenu tipku (**4**).

Isključivanje

Pritisnite crvenu tipku Stop (**5**).

Radi zaštite mehaničkog sustava vrtni uređaj ne možete ponovno pokrenuti 2 sekunde.

Zaštita od ponovnog uključivanja

Uređaj će se isključiti nakon prekida opskrbe elektroenergijom.

Aktiviranjem energetske opskrbe vrtni uređaj ne može se automatski ponovno uključiti.

Povratni hod

Pritisnite i držite tipku **Natrag (6)** radi obrtanja smjera vrtnje. Rezni valjak **(15)** radi u suprotnom smjeru i time oslobađa blokirani materijal.

Zaštita od preopterećenja

Preveliko opterećenje (npr. blokiranje reznog valjka **(15)**) nakon nekoliko sekunda uzrokuje mirovanje vrtnog uređaja i oglašava se piskavi ton.

Pritisnite crvenu tipku **Stop** kako biste izbrisali pogrešku. Zatim pokrenite vrtni uređaj u obrnutom smjeru.

Pritisnite i držite pritisnutu tipku **Natrag (6)** kako biste oslobodili blokirani rezni mehanizam.

Ako vrtni uređaj pustite u pogon u istom smjeru, on se ne može pokrenuti i oglasit će se piskavi ton.

Ako blokadu nije moguće otkloniti, potrebno je demontirati potisnu ploču **(14)** s reznog mehanizma.

Gumb za namještanje **(10)** potrebno je pritom malo okrenuti nalijevo dok se „blokirani“ materijal ne oslobodi. Potisna ploča **(14)** nakon toga zahtijeva namještanje (vidi „Dodatno namještanje potisne ploče (vidi sliku H)“, Stranica 192).

Veliko začepljenje

Ako hod unatrag ili namještanje potisne ploče ne može otkloniti začepljenje, **zaustavite** stroj i izvucite utikač iz utičnice.

Okrenite crveni gumb za fiksiranje nalijevo, povucite pokrov reznog mehanizma prema natrag i podignite lijevak.

Podignite pokrov reznog mehanizma i **oprezno** uklonite sve ostatke iz reznog sustava. Nosite zaštitne rukavice i budite oprezni s oštrim sječivima reznog sustava.

Napomene za rad

- ▶ **Tijekom uporabe vrtnog uređaja uvijek nosite zaštitne naočale, štitnik sluha i zaštitne rukavice.**
- ▶ **Prije uporabe uvijek provjerite ispravnu montiranost sabirne kutije i lijevka.**

Vrtni uređaj opremljen je senzoricima. Ako sabirna kutija **(11)** i lijevak **(8)** nisu ispravno pozicionirani, vrtni uređaj se neće pokrenuti i oglasit će se signalni ton (na **AXT 23 TC/25 TC/2550 TC** usto trepere 2 žaruljice **(13)**).

Pritisnite crvenu tipku **Stop** kako biste izbrisali pogrešku.

Umetnite sjeckani materijal. Rezni valjak **(15)** automatski će uvući umetnuti materijal.

Traženje pogrešaka

Sljedeća tablica prikazuje simptome pogrešaka i kako riješiti problem ako stroj ne radi ispravno. Ako time ne uspijete locirati i otkloniti problem, obratite se servisnoj radionici.

Pozor! Prije radova održavanja ili čišćenja isključite proizvod i izvucite mrežni utikač. Isto vrijedi ako je električni kabel oštećen, zarezan ili zapleten.

Simptom	Mogući uzrok	Rješenje
Vrtni uređaj ne radi	Sabirna kutija nije ispravno montirana	Ispravno montirajte sabirnu kutiju
	Lijevak nije ispravno montiran	Ispravno montirajte lijevak

- ▶ **Dulji sjeckani materijal koji strši iz vrtnog uređaja prilikom uvlačenja može se naglo izbaciti; zbog toga održavajte dovoljnu sigurnosnu udaljenost!**

Uvijek umetnite tek toliko materijala da se lijevak **(8)** ne začepi.

Uvenule, vlažne i nekoliko dana uskladištene vrtno otpatke sjeckajte naizmjenice s granama. To sprječava začepljenje reznog mehanizma **(15)**.

Ne sjeckajte meke otpatke koji nisu čvrste teksture, npr. kuhinjske otpatke, nego ih izravno kompostirajte.

Pritom se pobrinite za to da sjeckani materijal može slobodno padati iz izlaznog okna – opasnost od zastoja! Sjeckani materijal ne smije pokrivati ventilacijske proreze **(3)**.

Izbjegavajte blokiranje u izlaznom oknu jer to može uzrokovati povratni udarac sjeckanog materijala u lijevku **(8)**.

Napomene za sjeckanje

Ovisno o vrsti, starosti i suhoći drva grane je moguće sjeckati više ili manje otežano.

Optimalne rezultate postići ćete ako svježe grane isjeckate ubrzo nakon rezanja.

Meke vrtno otpatke trebalo bi sjeckati u malim količinama, naročito ako je sjeckani materijal mokar. Blokiranja je moguće izbjeći povremenim sjeckanjem grana.

Dodatno namještanje potisne ploče (vidi sliku H)

Potisna ploča **(14)** tvornički je namještena i nije je potrebno namještanje prije prvog stavljanja u pogon.

Dodatno namještanje potisne ploče **(14)** potrebno je zbog trošenja (npr. ako sjeckani materijal kao što su grane ostane međusobno povezan i nije ga više moguće ispravno sjeckati).

Kada se motor kreće prema naprijed (zelena tipka **(4)**), okrećite gumb za namještanje **(10)** u malim koracima nadesno dok ne čujete lagani zvuk struganja (reznog valjka **(15)** struže o potisnu ploču **(14)** na ispravnoj udaljenosti, pri čemu iz izlaznog otvora ispadaju male aluminijske strugotine).

Provjerite to tako što ćete potražiti strugotine u sabirnoj kutiji **(11)**.

Dodatno namjestite samo koliko je potrebno jer bi inače potisna ploča **(14)** bila izložena nepotrebnom trošenju.

Simptom	Mogući uzrok	Rješenje
	Utičnica je neispravna	Uporabite drugu utičnicu
	Produžni kabel je oštećen	Provjerite kabel i zamijenite ga ako je oštećen
	Vrtni uređaj je pregrijan	Pričekajte da se vrtni uređaj ohladi
	Osigurač se aktivirao	Zamijenite osigurač
Oglašava se signalni ton (kod AXT 23 TC/25 TC/2550 TC usto trepere dvije žaruljice) i vrtni uređaj se ne pokreće	Sabirna kutija / lijevak nije ispravno montiran	Pobrinite se za to da je sabirna kutija ispravno pozicionirana Pobrinite se za to da je lijevak ispravno pozicioniran i uglavljen okretanjem crvenog gumba za fiksiranje nadesno
Vrtni uređaj oglašava se triput i ne pokreće se. (kod AXT 23 TC/25 TC/2550 TC usto trepere dvije žaruljice)	Elektronički upravljački sklop je pregrijan	Pritisnite tipku Stop. Pričekajte da se stroj ohladi. Stroj se oglašava 2 sekunde i sklopka se prebacuje na mirovanje.
Treperi jedna žaruljica (kod AXT 23 TC/25 TC/2550 TC)	Nema; treperenje žaruljice je ispravno; vrtni uređaj priključen je na opskrbu elektroenergijom i spreman za rad	
Vrtni uređaj oglašava se u intervalima i ne pokreće se, a pogrešku nije moguće otkloniti pritiskom tipke STOP (kod AXT 23 TC/25 TC/2550 TC usto trepere dvije žaruljice)	Podnaponska zaštita	Ponovno pokrenite vrtni uređaj. Provjerite odgovara li produžni kabel zahtjevima (produžni kabel niže kvalitete može uzrokovati pogreške) Ako rabite agregator, provjerite radi li on ispravno.
Vrtni uređaj neprekidno se oglašava 10 sekunda i ne pokreće se, a pogrešku nije moguće otkloniti pritiskom tipke STOP (kod AXT 23 TC/25 TC/2550 TC usto trepere dvije žaruljice)	Elektronički upravljački sklop je neispravan	Obratite se ovlaštenoj servisnoj službi tvrtke Bosch
Vrtni uređaj ima problema s uvlačenjem materijala	Sjeckani materijal je mokar i mekan	Rabite pritiskač kako biste sjeckani materijal pritiskali u vrtni uređaj
Vrtni uređaj je blokiran	Sjeckani materijal je mokar i mekan / u stroj je odjednom uvučeno previše mekanog zelenog materijala	Uklonite blokirani sjeckani materijal (uvijek nosite vrtno rukavice) Pritisnite tipku Natrag (vidi „Povratni hod“, Stranica 192)
Granje u sabirnoj kutiji ne reže se potpuno	Potrebno je dodatno namjestiti potisnu ploču	(vidi „Dodatno namještanje potisne ploče (vidi sliku H)“, Stranica 192)
Vrtni uređaj se oglašava i motor se ne pokreće	Potisna ploča je pogrešno namještena	Pritisnite gumb za namještanje (10), utaknite imbus ključ (16) (5 mm – nije sadržan u opsegu isporuke) u izrez glave vijka i okretanjem nalijevo otpustite vijak za namještanje, a time i potisnu ploču (vidi sliku I) Nakon uklanjanja blokade dodatno namjestite potisnu ploču (vidi „Dodatno namještanje potisne ploče (vidi sliku H)“, Stranica 192)

Održavanje i servisiranje

Održavanje i čišćenje

- ▶ **Pozor! Prije radova održavanja ili čišćenja isključite proizvod i izvucite mrežni utikač. Isto vrijedi ako je električni kabel oštećen, zarezan ili zapleten.**
- ▶ **Uvijek nosite zaštitne rukavice kada radite s uređajem ili želite obavljati radove održavanja/poprvljanja.**

Redovito provjeravajte postoje li vidljivi nedostaci na vrtnom uređaju kao što su labavi ili oštećeni noževi, labavi spojevi i istrošeni ili oštećeni dijelovi.

Provjerite jesu li pokrovi i zaštitne naprave neoštećeni i ispravno montirani. Prije uporabe obavite eventualno potrebne radove održavanja ili poprvljanja.

Ako se vrtni uređaj unatoč pozornom postupku proizvodnje i ispitivanja pokvari, od ovlaštene servisne službe za vrtnu uređaje tvrtke Bosch valja zatražiti obavljanje popravka.

Demontiranje potisne ploče (vidi sliku J)

- ▶ **Pozor! Prije radova održavanja ili čišćenja isključite proizvod i izvucite mrežni utikač. Isto vrijedi ako je električni kabel oštećen, zarezan ili zapleten.**
- ▶ **Uvijek nosite zaštitne rukavice kada radite s uređajem ili želite obavljati radove održavanja/poprvljanja.**

Pri uobičajenoj uporabi i namještanju u skladu s priručnikom rezni valjak (15) i potisna ploča (14) imaju višegodišnji vijek trajanja.

Radi demontaže, čišćenja ili zamjene potisne ploče (14) učinite sljedeće:

1. Potpuno odvrnite vijak potisne ploče kao što je prikazano na slici.
2. Podignite potisnu ploču (14) s pomoću odvijača.

Sastavljanje se obavlja obrnutim redoslijedom. Pritom je potisnu ploču (14) potrebno zatim dodatno namjestiti (vidi „Dodatno namještanje potisne ploče (vidi sliku H)“, Stranica 192).

Nakon rada/čuvanja

Sjekačicu nije dopušteno čistiti visokotlačnim čistačima ili tekućom vodom.

Temeljito očistite vanjske površine vrtnog uređaja mekom četkom i krpom. Ne rabite vodu i otapala ili sredstva za poliranje. Uklonite sve nakupine trave i naslage, naročito s ventilacijskih proreza (3).

Spremite vrtni uređaj na suho mjesto. Ne stavljajte druge predmete na vrtni uređaj.

Kabel je moguće čuvati na sjekačici kao što je prikazano (samo za Veliku Britaniju). (vidi sliku K).

Sjekačicu je, prema slici B, moguće uskladištiti nakon demontiranja lijevka (vidi „Montiranje lijevka (vidi slike E – F)“, Stranica 191).

Servisna služba i savjeti o uporabi

Naša servisna služba će odgovoriti na vaša pitanja o popravku i održavanju vašeg proizvoda, kao i o rezervnim dijelovima. Crteže u rastavljenom obliku i informacije o

rezervnim dijelovima možete naći i na našoj adresi:

www.bosch-pt.com

Tim Bosch savjetnika o uporabi rado će odgovoriti na vaša pitanja o našim proizvodima i njihovom priboru.

U slučaju upita ili naručivanja rezervnih dijelova, molimo vas obavezno navedite 10-znamenasti kataloški broj s tipske pločice proizvoda.

Hrvatski

Robert Bosch d.o.o PT/SHR-BSC
Kneza Branimira 22
10040 Zagreb
Tel.: +385 12 958 051
Fax: +385 12 958 050
E-Mail: RBKN-bsc@hr.bosch.com
www.bosch.hr

Ostale adrese servisa možete pronaći na:

www.bosch-pt.com/serviceaddresses

Zbrinjavanje

Proizvode, pribor i pakiranja potrebno je odnijeti na ekološko recikliranje.



Ne bacajte proizvode u kućni otpad!

Samo za zemlje EU:

Sukladno europskoj Direktivi 2012/19/EU za električne i elektroničke stare uređaje električni alati, koji više nisu uporabivi, moraju se odvojeno sakupljati i dovesti na ekološki prihvatljivo recikliranje.

U slučaju nepravilnog zbrinjavanja električni i elektronički stari uređaji mogu imati štetne učinke na okoliš i ljudsko zdravlje zbog moguće prisutnosti opasnih tvari.

Eesti

Ohutusnõuded

Tähelepanu! Lugege järgmised juhised tähelepanelikult läbi. Tutvuge aiatööriista ja selle juhtkomponentide nõuetekohase kasutusega. Hoidke kasutusjuhend hilisemaks kasutamiseks hoolikalt alles.

Aiatööriistal olevate sümboolite selgitus



Üldine oht.



Lugege kasutusjuhend läbi.



Enne aiatööriista osade lahtivõtmist lülitage seade välja ja eemaldage toitepistik pistikupesast. Kui toitejuhe saab töö käigus vigastada või lõigatakse see läbi, ei tohi toitejuhet katsuda, vaid toitejuhe tuleb kohe pistikupesast välja tõmmata. Seadet ei tohi kunagi käitada vigase toitejuhtmega.



Kandke alati kaitsekindaid, turvajalatseid ja pikki pükse.



Pöörlev löiketera on ohtlik. Ärge asetage oma käsi ja jalgu avasse, kui seade töötab.



Veenduge, et eemale paiskuvad võõrkehad ei vigasta läheduses viibivaid inimesi.



Hoiatus: Hoidke töötavast seadmest ohutusse kaugusse.



Ärge katsuge aiatööriista käega enne, kui selle kõik osad on täielikult seiskunud.



Kasutage kuulmiskaitsevahendit ja kaitseprille.



Ärge kasutage aiatööriista vihmase ilmaga ega jätke seda vihma kätte.



Ärge astuge kogumismahuti peale.

Käsitsemine

- ▶ **Ärge haarake lehtrist, kui seade töötab. Pärast väljalülitamist pöörleb löiketera veel mõne sekundi.**
- ▶ Ärge lubage aiatööriista kasutada lastel ega kõrvalistel isikutel, kes ei ole kursis siinsete ohutusnõuetega. Siseriiklike õigusaktidega võib seadme kasutajale olla määratud vanusepiirang. Kasutusvälisel ajal hoidke seadet lastele kättesaamatus kohas.
- ▶ Seadet ei tohi kasutada isikud (ega ka lapsed), kellel on füüsiline, sensoorne või vaimne puue või kes on kogemuslikult ja teadmistelt vähemvõimekad. Sellised isikud võivad seadet kasutada üksnes ohutuse eest vastutava isiku pideva järelevalve all või siis, kui nad on seadme ohutu kasutusega kurssi viidud. Lapsi tuleb valvata ja tagada, et nad ei mängiks seadmega.
- ▶ Enne sisselülitamist tuleb aiatööriist pakendis oleva kasutusjuhendi järgi kokku panna.

- ▶ Ohutuse tagamiseks kasutage FI-kaitselülitit (RCD), mille suurim rikkevool on 30 mA. Kontrollige FI-lülitit enne iga kasutuskorda.
- ▶ Kasutage välistingimuste jaoks sobivat pritsmekindlat pikendusjuhet.
- ▶ Ärge katsuge pistikut ja pistikupesaga märgade kätega.
- ▶ Ärge sõitke toitejuhtmest ega pikendusjuhtmest üle, ärge pigistage ega tõmmake seda, kuna see võib juhet vigastada. Kaitske toitejuhet kuumuse, õli ja teravate servade eest.
- ▶ Töötamise ajal ei tohi 3 meetri raadiuses viibida teisi inimesi ega loomi. Seadme kasutaja vastutab tööalas viibivate kõrvaliste isikute eest.
- ▶ Bosch saab tagada tööriista laitmatu toimimise üksnes juhul, kui kasutatakse ainult originaalvarvikuid.
- ▶ Enne aiatööriista kasutamist lugege kasutusjuhend hoolikalt läbi.
- ▶ Ärge kandke laiu ja rippuvaid rõivaid, salle, lipse jms.
- ▶ Käitage tööriista tugeva ja tasase aluspinnaga kohas (nt eemal seinast või teistest fikseeritud esemetest).
- ▶ Ärge käitage aiatööriista pindamata või kruusasel aluspinnal. Tööriistast väljapaiskuv materjal võib põhjustada vigastusi.
- ▶ Enne kasutuselevõttu kontrollige, kas kõik kruvid, mutrid ja teised kinnitusdetailid on korralikult kinni ja kas kõik kaitseeadised ja katted on oma kohal. Vahetage välja vigastatud ja mittelootavad hoiatussildid.
- ▶ Veenduge enne käivitamist , et lehter on tühi.
- ▶ Hoidke nägu ja keha lehtrist ohutus kauguses.
- ▶ Veenduge, et käed, teised kehaosad ega riided ei satu lehtrisse, väljaviskevavas ega seadme liikuvate osade lähedusse.
- ▶ Hoidke alati tasakaalu ja seiske kindlalt püsti. Ärge kummarduge liiga kaugele ette. Täitmise ajal ärge seiske seadme jalast kõrgemal.
- ▶ Hoidke tööriistaga töötades väljaviskevast ohutusse kaugusse.
- ▶ Olge hoolikas ja veenduge, et tööriista sisestatav materjal ei sisaldaks metalloosi, kive, pudeleid, purke ega muid võõrkehi.

Kui löikemehhanism tabab võõrkeha, tööriist teeb ebaharilikku müra või hakkab vibreerima, siis lülitage seade kohe välja, et löikemehhanism seisata. Tõmmake toitepistik pistikupesast välja ja toimige järgmiselt:

- Selgitage välja, millised on vigastused.
- Vahetage või parandage kõik kahjustatud osad.
- Kontrollige, kas esineb lahtisi osi, vajaduse korral keerake need kinni.
- ▶ Ärge püüdke aiatööriista ise parandada, kui teil ei ole erialast väljaõpet.
- ▶ Veenduge, et töödeldav materjal ei jää väljaviskevast kinni; mis takistab edasilükkumist ja võib põhjustada lehtrist tagasilööki.



- ▶ Kui tööriist ummistub, lülitage seade välja ja oodake, kuni löikemehhanism seiskub. Enne kui ummistust kõrvaldama asute, tõmmake toitepistik pistikupesast välja.
- ▶ Kontrollige, kas katted ja kaitseseadised on kahjustamata ja õigesti paigaldatud. Enne kasutamist teostage vajalikud hooldus- ja remonttööd.
- ▶ Ärge püüdke muuta mootoripöörete arvu seadistust. Probleemi korral pöörduge Boschi remonditöökotta.
- ▶ Hoidke ventilatsioonivad puhtad jääkidest ja mustusest, et vältida mootori kahjustumist või võimalikku tulekahju.
- ▶ Ärge kunagi tõstke ega kandke aiatööriista töötava mootoriga.
- ▶ Lülitage tööriist välja ja oodake, kuni löikemehhanism seiskub ning tõmmake toitepistik pistikupesast välja alati siis, kui tööalast lahkute.
- ▶ Ärge kallutage aiatööriista selle käitamise ajal.
- ▶ Ärge jätke aiatööriista vihma kätte. Hoidke seadet ainult kuivas kohas.
- ▶ Kasutage automaatse pingeregulaatoriga agregaatorit, et vältida ülepingest tingitud kahjustusi.



Hooldus ja hoistamine

- ▶ Kui aiatööriist vajab hooldustöid, kontrollimist, hoistamist või tarvikute vahetamist, lülitage see välja, eemaldage toitepistik pistikupesast ja laske tööriistal maha jahtuda. Iga kord enne kontrollimist ja seadistamist veenduge, et kõik liikuvad osad on seiskunud.
- ▶ Puhastage ja hooldage aiatööriista.
- ▶ Kontrollige aiatööriista vigastatud ja kulunud osade suhtes ning vahetage need tööohutuse tagamiseks välja.
- ▶ Veenduge, et varuosad pärinevad Boschilt.
- ▶ Kui kasutate pikendusjuhet, ei tohi see olla nõrgem aiatööriista toitejuhtmest.
- ▶ Kontrollige korrapäraselt toitejuhtmeid ja pikendusjuhet vigastuste ja kulumise suhtes. Kui juhtmed on vigastatud, ei tohi seadet tööle rakendada.
- ▶ Löikemehhanismi seadistamisel pidage meeles, et kuigi mootori vooluvarustus on katkenud ja mootorit ei ole võimalik sisse lülitada, liigub löikemehhanism sellegipoolest, kui mootorit käega pöörata.
- ▶ Ärge püüdke sundväljalülitust peatada.

Sümbolid

Kasutusjuhendi lugemisel ja mõistmisel on abiks järgmised sümbolid. Püüdke sümbolid ja nende tähendused meelde jätta. Sümbolite mõistmine aitab kasutada seadet tõhusamalt ja ohutumalt.

Sümbol	Tähendus
	Liikumissuund
	Reaktsioonisund

Sümbol	Tähendus
	Sisselülitamine
	Väljalülitamine
	Tarvikud/varuosad

Tootekirjeldus ja võimsusandmed



Lugege kõik ohutusnõuded ja juhised läbi.

Ohutusnõuete ja -juhiste eiramine võib kaasa tuua elektrilöögi, tulekahju ja/või raskeid vigastusi.

Järgige kasutusjuhendi tagumises osas esitatud jooniseid.

Sihipärane kasutus

Aiatööriist on mõeldud aiapäätmete purustamiseks kompostimise eesmärgil; purustada saab nii taimi kui ka puuoksi.

Kogumismahuti on mõeldud purustatud materjali kogumiseks ning leetri ja järeltõukuri hoidmiseks.

Kogumismahutit ei tohi muul otstarbel kasutada.

Tarnekomplekt (vt joonist D)

Võtke tööriist ettevaatlikult pakendist välja ja kontrollige, kas kõik allpool loetletud osad sisalduvad tarnekomplektis:

- Peenesti
- Lehter
- Järeltõukur
- Kogumismahuti
- Kasutusjuhend
- Toitepistik

Kui mõni osa on puudu või kahjustatud, pöörduge müüja poole.

Aiatööriist kaalub kokkupandud olekus ligi **30,5 – 31,3** kg. Vajaduse korral kasutage teiste inimeste abi, et tööriist pakendist välja võtta.

**riigipõhine

Joonisel näidatud komponendid (vt jooniseid A–L)

Komponendi number viitab leheküljele, kus on toodud graafik koos seadme joonisega.

- (1) Ratastega alusraam
- (2) Toitepistik^{a)}
- (3) Ventilatsioonivad
- (4) Roheline nupp
- (5) Punane stopp-nupp
- (6) Tagurdusnupp
- (7) Järeltõukur
- (8) Lehter
- (9) Lukustusnupp

- (10) Reguleerimisnupp
 (11) Kogumismahuti
 (12) Lõikemehhanismi kate
 (13) LED-näidik (AXT 23 TC/25 TC/2550 TC)
 (14) Surveplaat

- (15) Lõikesüsteem
 (16) Sisekuuskantvõti^{b)}
 a) riigipõhine
 b) Kujutatud või kirjeldatud lisavarustus ei kuulu tavalisse tarnemahtu. Lisavarustuse täieliku loetelu leiate meie lisavarustusprogrammist.

Tehnilised andmed

Vaikne peenesti		AXT 22 D	AXT 25 D	AXT 23 TC	AXT 25 TC	AXT 2550 TC
Artiklikood		3 600 H03 0..	3 600 H03 1..	3 600 H03 2..	3 600 H03 3..	3 600 H03 3..
Võimsus, S 6 (40/60 s) ^{A)}	W	2200	2500	2300	2500	2500
Võimsus, S 1	W	2000	2300	2100	2300	2300
Lõikepea kiirus	min ⁻¹	40	40	40	40	40
lõikesüsteem		Freesvalts	Freesvalts	Turbine-Cut	Turbine-Cut	Turbine-Cut
Oksa suurim läbimõõt ^{B)}	mm	38	40	42	45	45
Kogumismahuti	L	53	53	53	53	53
kaal EPTA-menetluse 01:2014 järgi	kg	31,3	31,3	30,5	30,5	30,5
Kaitseklass		⊕/I	⊕/I	⊕/I	⊕/I	⊕/I

A) Töörežiim S 6 (40 %) tähistab koormusprofiili, mille puhul töötab seade 40 s koormusel ja 60 s tühikäigul. Praktilises igapäevakasutuses on lubatud töötada püsirežiimil.

B) Sõltuvalt purustatava materjali struktuurist.

Sisselülitamisel tekib pinge lühiajaline kõikumine. Pingekõikumised võivad tekitada häireid teiste seadmete töös. Kui võrgu näitakistus on väiksem kui **0,36** oormi, on rikete esinemise ebatõenäoline. Kahtluse korral pöörduge elektrimüüja poole.

Müra-/vibratsiooniväärtused

		3 600 H03 0..	3 600 H03 2..
		3 600 H03 1..	3 600 H03 3..

Mürataseme väärtused on mõõdetud vastavalt **EN 50434**

Seadme A-korrigeeritud mürataseme on üldjuhul:

- Helirõhutase	dB(A)	81	82
- Helivõimsustase	dB(A)	89	90
- Mõõtemääramatus K	dB	= 3,0	= 2,0

Toodud võnkumise koguväärtus(ed) ja toodud mürataseme väärtus(ed) on mõõdetud normeeritud kontrollimeetodi järgi, et saaks kahte elektritööriista omavahel võrrelda.

Toodud vibratsiooni koguväärtust(väärtusi) ja toodud mürataseme väärtust(väärtusi) saab kasutada ka koormuse esialgseks hindamiseks.

Vibratsiooni- ja mürataseme väärtused elektritööriista tegeliku kasutuse ajal erinevad siintoodud andmetest sõltuvalt tööriista kasutusviisist, eelkõige aga selle poolest, millist toorikut töödeldakse; vajadusel tuleb kasutaja kaitseks määratleda ohutusmeetmed, mis põhineksid eeldataval vibratsioonikoormusel, mis kehtib tegelikes kasutustingimustes (siinjures tuleb arvestada töötsükli kõigi etappidega, nt ajaga, mil tööriist on välja lülitatud, ja ka ajaga, mil tööriist on sisse lülitatud, aga mootor töötab ilma koormuseta).

Kokkupanek

Tööohutus

- **Tähelepanu! Enne seadistuse- ja puhastustööd lülitage elektriline tööriist välja ja eemaldage toitepistik pistikupesast. Lülitage seade välja ka juhul, kui toitejuhe on vigastatud või keerdu läinud.**

Järgige võrgupinget: Võrgupinge peab vastama seadme andmesildil märgitud pingele. Andmesildil märgitud 230 V seadmeid võib kasutada ka 220 V/240 V võrgupinge korral. Vooluring peab olema kaitstud vähemalt:

AXT 22 D/25 D/23 TC/25 TC/2500 TC = 13 A

Liiga väikese ristlõikega pikendusjuhe vähendab oluliselt seadme jõudlust. Kuni 25 m pikkuse juhtme ristlõige peab olema vähemalt 3 x 1,5 mm², üle 25 m pikkuse juhtme ristlõige vähemalt 2,5 mm².



ETTEVAATUST: Nõuetele mittevastavad pikendusjuhtmed võivad olla ohtlikud. Pikendusjuhe, pistik ja pistikupesad peavad olema veekindlad ja välistingimustes kasutamiseks ette nähtud.

Kaabliühendused (võrgupistik ja pistikupesad) peavad olema kuivad ja ei tohi paikneda maapinnal. Ohutuse suurendamiseks kasutage FI-kaitseülilit (RCD), mille rikkevool on maksimaalselt 30 mA.

Rikkevoolukaitseüliliti tuleks iga kord enne seadme kasutamist üle kontrollida

Kui toitejuhe on kahjustatud, tohib seda lasta parandada ainult Boschi volitatud BOSCH-remonttöökogas.

Kasutage üksnes pikendusjuhtmeid, kaableid ja juhtmeid ning kaablitrümleid, mis vastavad standardile EN 61242/IEC 61242 või IEC 60884-2-7 ja mille tüüp on H05VVV-F või H05RN-F.

Kaablitrümi kasutamisel peab see olema lahti keritud.

Lahtipakkimine.

Võtke aiatööriist pakendist välja.

Lehtri paigaldamine (vt jooniseid E – F)

- 1 Pöörake löikemehhanismi kate (12) taha.
- 2 3 Riputage lehter (8) aiatööriista külge ja laske seejärel löikemehhanismist (12) lahti.
- 4 Suruge lehter (8) alla ja pöörake punast lukustusnuppu (9) päripäeva kuni piirikuni, et lehter (8) lukustuks; selleks tuleb 5 täispööret lukustusnupule (9) teha.

Käitamine

Kasutuselevõtt (vt joonist G)

► Paigutage aiatööriist alati tugevale, horisontaalsele aluspinnale. Ärge kallutage ega liigutage seadet töötamise ajal.

► Mootor jätkab pärast väljalülitamist töötamist!

Eemaldage muld juurepallidelt. Võrkehad, nagu kivid, klaas, metall, tekstiil ja plastid ei tohi lehrisse (8) sattuda.

Vastaval juhul võivad löikevaltsid (15) saada kahjustusi.

Lehter (8) peab olema tühi.

Sisselülitamine

Vajutage rohelisele nupule (4).

Väljalülitamine

Vajutage punasele stopp-nupule (5).

Mehaaniliste osade kaitseks ei saa aiatööriista 2 sekundi jooksul taaskäivitada.

Taaskäivituskaitse

Pärast vooluvarustuse katkemist lülitub tööriist välja. Vooluvarustuse taastumisel ei lülitu seade automaatselt sisse.

Pöörlemissuuna muutmine

Vajutahe ja hoidke tagurdusnuppu all (6), et pöörlemissuunda muuta.

Löikevalts (15) liigub vastupidises suunas ja vabastab blokeerunud jätmed.

Ülekoormuskaitse

Liiga suur koormus (nt blokeerub löikevalts (15)) seiskab aiatööriista mõne sekundiga, kõlab helisignaal.

Veateate kustutamiseks vajutage punasele stopp-nupule. Seejärel käivitage aiatööriist vastupidises suunas.

Vajutage tagurdusnupule (6) ja hoidke seda all, et blokeerunud löikemehhanismi vabastada.

Kui panete aiatööriista tööle samas suunas, siis see hakkab piiksuma ega käivitu.

Kui blokeerungut ei saa kõrvaldada, tuleb surveplaat (14) löikemehhanismi küljest maha võtta.

Reguleerimisnuppu (10) tuleb vaid vähehaaval vastupäeva keerata seni, kuni kinnikiilunud materjal lahti pääseb.

Surveplaat (14) vajab seejärel uuesti reguleerimist (vaadake „Surveplaadi paigaldamine (vt joonist H)“, Lehekülg 199).

Tugev ummistus

Kui tagurduskäik või surveplaadi reguleerimine ummistust kõrvaldada ei aita, siis seisake masin ja tõmmake toitepistik toitevõrgust välja.

Pöörake punast lukustusnuppu vastupäeva, tõmmake löiketarviku kate taha ja tõstke lehter maha. Tõstke löikemehhanism üles ja eemaldage ettevaatlikult löikemehhanismist kõik jätmed. Kandke kaitsekindaid ja olge löikesüsteemi teravate teradega ettevaatlik.

Tööjuhised

► Kandke aiatööriista kasutamise ajal alati kaitseprille, kõrvaklappe ja kaitsekindaid.

► Enne seadme kasutamist kontrollige, kas kogumismahuti ja lehter on õigesti paigaldatud.

Seade on varustatud sensoritega. Kui kogumismahuti (11) ja lehter (8) ei ole õiges asendis, siis tööriist käima ei lähe ja kõlab helisignaal (AXT 23 TC/25 TC/2550 TC puhul vilguvad lisaks mõlemad 2 LED-id (13)).

Veateate kustutamiseks vajutage punasele stopp-nupule.

Sisestage peenestatav materjal. Löikevalts (15) tõmbab jätmed automaatselt sisse.

► Tööriistast väljalatav, pikem purustusmaterjal võib sissetõmbamisel vitsataoliselt üles lüüa; seetõttu hoidke end seadmest ohutuse kaugusse!

Sisestage ainult nii palju materjali, et lehter (8) ei ummistuks.

Peenestage närtsinud, niiskeid ja juba mitu päeva ladustatud aiajäätmeid vaheldumisi okstega. See takistab lõikevaltside **(15)** kinnikiilumist.

Ärge peenestage pehmeid ja püdelaid jäätmeid, nt köögijäätmeid, vaid pange need kohe komposti.

Veenduge, et purustatud materjal saab väljaviskeavast takistusteta välja kukkuda – ummistusoh!

Purustatud jäätmed ei tohi ventilatsiooniavad **(3)** kinni katta.

Vältige materjali blokeerumist väljaviskekanalis, sest see võib põhjustada lehris **(8)** purustatavate jäätmete tagasilööki.

Märkused

Olenevalt puidu liigist, vanusest ja niiskustasemest on okski purustada kergem või raskem.

Parimad tulemused saavutate, kui purustate värskeid okski kohe pärast lõikamist.

Pehmeid aiajäätmeid tuleks purustada väikestes kogustes, seda eeskätt siis, kui jäätmed on märjad. Kinnikiildumist saab ära hoida, kui aeg-ajalt purustada okski.

Surveplaadi paigaldamine (vt joonist H)

Surveplaat **(14)** on tehaseseadistusega ja enne kasutuselevõttu see reguleerimist ei vaja.

Surveplaati **(14)** tuleb järeleseedistada kulumise korral (nt kui oksaharud on kinni jäänud ja neid ei saa korralikult purustada).

Keerake pärisuunas töötava mootoriga (roheline nupp **(4)**) reguleerimisnuppu **(10)** vähehaaval päripäeva, kuni on kuulda kergelt lihvimiseli (lõikevalt **(15)**) lihviiv surveplaadi **(14)** õigele kaugusele, väljaviskeavast eraldub alumiiniumipuru.

Kontrollimiseks vaadake, kas kogumismahutis **(11)** on alumiiniumipuru.

Reguleerige vaid nii palju, kui vaja, vastasel korral kulub surveplaat **(14)** asjatult.

Veotsing

Järgnevas tabelis on toodud vead ja juhised nende kõrvaldamiseks. Kui probleem siiski ei kao, pöörduge volitatud remonditöökotta.

Tähelepanu! Lülitage enne hooldus- ja puhastustöid tööriist välja ja eemaldage toitepistik pistikupesast. Lülitage seade välja ka siis, kui toitejuhe on kahjustatud või keerdu läinud.

Tundemärk	Võimalik põhjus	Abi
Aiatööriist ei tööta	Kogumismahuti ei ole õigesti paigaldatud Lehter ei ole õigesti paigaldatud Pistikupesa vigane Pikendusjuhe on kahjustatud	Paigaldage kogumismahuti õigesti Paigaldage lehter õigesti Kasutage teist pistikupesa Kontrollige juhett ja vahetage vajadusel vigastatud juhet välja
	Aiatööriist on üle kuumenenud Kaitse vallandunud	Oodake, kuni aiatööriist on jahtunud Vahetage kaitse välja
Kõlab helisignaali (mudelil AXT 23 TC/25 TC/2550 TC vilgub lisaks kaks LED-tuld) ja aiatööriist ei käivitu	Kogumismahuti/lehter ei ole õigesti paigaldatud	Veenduge, et kogumismahuti on õiges asendis Veenduge, et lehter on õiges asendis ja punane lukustusnupp on keeratud päripäeva lukustumiseni
Aiatööriist piiksub korduvalt kolm korda ja käima ei lähe. (mudelil AXT 23 TC/25 TC/2550 TC vilgub lisaks kaks LED-tuld)	Elektrooniline juhtmodul on üle kuumenenud	Vajutage stopp-nupule. Oodake, kuni seade on jahtunud. Seade annab 2 sekundi vältel helisignaali ja lülitab läheb ooterežiimile.
Üks LED vilgub (AXT 23 TC/25 TC/2550 TC)	Puudub; LED-tulede vilkumine on normaalne; aiatööriist on ühendatud vooluvõrku ja töövalmis	
Aiatööriist piiksub vahelduvalt ja käima ei lähe, STOPP-nupule vajutamisele ei saa viga kõrvaldada	Alapingekaitse	Käivitage aiatööriist uuesti. Kontrollige pikendusjuhett, kas see vastab nõuetele (halva kvaliteediga pikendusjuhet võib põhjustada tõrkeid)

Tundemärk	Võimalik põhjus	Abi
(mudelil AXT 23 TC/25 TC/2550 TC vilguvad lisaks kaks LED-tuld)		Kui kasutate agregaatorit, siis kontrollige selle töökorda.
Aiatööriist piiksub pidevalt 10 sekundit ja ei lähe käima. STOPP-nupule vajutamisega ei saa viga kõrvaldada (AXT 23 TC/25 TC/2550 TC vilguvad lisaks kaks LED-tuld)	Elektrooniline juhtmoodul on vigane	Pöörduge volitatud Boschi klienditeenindusse
Tööriistal on raskusi materjali haaramisega	Purustatav materjal on märg ja pehme	Kasutage järeltöukurit, et purustatavat materjali tööriista sisse lükata
Tööriist on blokeerunud	Purustatav materjal on märg ja pehme/ masinasse on lükatud korraga liiga palju pehmeid rohelisi aiapäätmeid	Eemaldage blokeerunud materjal (kandke alati töökindaid) Vajutage tagurdusnupule (vaadake „Pöörlemissuuna muutmine“, Lehekülj 198)
Koguismahutis olevad oksad ei ole täielikult purustatud	Surveplaati tuleb järelreguleerida	(vaadake „Surveplaadi paigaldamine (vt joonist H)“, Lehekülj 199)
Tööriist piiksub ja mootor ei käivitu	Surveplaat on valesti paigaldatud	Vajutage reguleerimisnupp (10) sisse, pistke sisekuuskantvõti (16) (5 mm – ei sisaldu tarnekomplektis) kruvipea pilusse ja keerake reguleerimisnuppu vastupäeva ning keerake sel viisil surveplaat lahti (vt joonist I) Pärast blokeeringu kõrvaldamist järelreguleerige surveplaati (vaadake „Surveplaadi paigaldamine (vt joonist H)“, Lehekülj 199)

Hooldus ja korrashoid

Hooldus ja puhastus

► **Tähelepanu!** Lülitage enne hooldus- ja puhastustööd tööriist välja ja eemaldage toitepistik pistikupesast. Lülitage seade välja ka siis, kui toitejuhe on kahjustatud või keerdu läinud.

► **Kandke alati kaitsekindaid, kui töötate aiakäärudega või hooldate ja puhastate seda.**

Kontrollige regulaarselt, ega seadmel ei esine kahjustusi nagu lahtised või vigastatud löiketerad, logisevad ühendused ja kulunud või kahjustatud osad.

Kontrollige, kas katted ja kaitseesadised on kahjustamata ja õigesti paigaldatud. Enne kasutamist tehke vajalikud hooldus- ja remonttööd.

Kui aiatööriist peaks vaatamata kvaliteetsel tootmisprotsessile ja hoolikale kontrollile rikki minema, tuleb see lasta parandada Boschi aiatööriistade volitatud remonditöökojas.

Surveplaadi mahavõtmine (vt joonist J)

► **Tähelepanu!** Lülitage enne hooldus- ja puhastustööd tööriist välja ja eemaldage toitepistik pistikupesast.

Lülitage seade välja ka siis, kui toitejuhe on kahjustatud või keerdu läinud.

► **Kandke alati kaitsekindaid, kui töötate aiakäärudega või hooldate ja puhastate seda.**

Sihipärasel tavakasutusel ja reguleerimisel on löikevaltisi (**15**) ja surveplaadi (**14**) eluiga mitu aastat.

Surveplaadi (**14**) mahavõtmisel, puhastamisel või vahetamisel toimige järgmiselt:

🔧 Keerake surveplaadi kruvi lõpuni lahti, nagu joonisel näidatud.

🔧 Tõstke surveplaat (**14**) kruvikeeraja abil välja.

Kokkupanek toimub vastupidises järjekorras. Seejuures vajab surveplaat (**14**) järeleaadistust (vaadake „Surveplaadi paigaldamine (vt joonist **H**)“, Lehekülj 199).

Kui töö on lõpetatud/hoiustamine

Oksapurustajat ei tohi puhastada kõrgsurvepesuri ega voolava veega.

Puhastage aiatööriista välispind põhjalikult pehme harja ja lapiga. Ärge kasutage vett, lahusteid ega poleerimisvahendeid. Eemaldage tööriista külge kinnitunud muru ja muu mustus, eelkõige ventilatsioonivadest (**3**).

Hoidke aiatööriista kuivas kohas. Ärge pange aiatööriista peale teisi esemeid.

Toitejuhet hoitakse vastavalt joonisele oksapurustaja küljes (vaid UK). (vt joonist **K**).

Purustaja võib, nagu joonisel näidatud **B**, pärast lehtri mahavõtmist hoiule panna (vaadake „Lehtri paigaldamine (vt jooniseid **E – F**)“, Lehekülj 198).

Müüjijärgne teenindus ja kasutusala nõustamine

Klienditeeninduse töötajad vastavad teie küsimustele teie toote remondi ja hoolduse ning varuosade kohta. Joonised ja info varuosade kohta leiate ka veebisaidilt:

www.bosch-pt.com

Boschi nõustajad on meeleldi abiks, kui teil on küsimusi toodete ja lisatarvikute kasutamise kohta.

Päringute esitamisel ja varuosade tellimisel teatage meile kindlasti toote tüübisisildil olev 10-kohaline tootenumber.

Eesti Vabariik

Teeninduskeskus

Tel.: (+372) 6549 575

Faks: (+372) 6549 576

E-posti: service-pt@lv.bosch.com

Muud teeninduse aadressid leiate jaotisest:

www.bosch-pt.com/serviceaddresses

Kasutuskõlbmatuks muutunud seadmete käitlus

Tooted, tarvikud ja pakendid tuleb kõrvaldada keskkonnasäästlikult.



Ärge visake tooteid olmeprügisse!

Üksnes EL liikmesriikidele:

Vastavalt Euroopa Parlamendi ja nõukogu direktiivile 2012/19/EL elektri- ja elektroonikaseadmete jäätmete kohta ning direktiivi ülevõtivatele riiklikele õigusaktidele tuleb kasutuskõlbmatuks muutunud elektrilised tööriistad eraldi kokku koguda ja keskkonnasäästlikult korduskasutada või ringlusse võtta.

Vale jäätmekäitluse korral võivad vanad elektri- ja elektroonikaseadmed, milles sisaldub kahjulikke aineid, kahjustada keskkonda ja inimeste tervist.

Latviešu

Drošības noteikumi

Uzmanību! Rūpīgi izlasiet tālāk sniegtos norādījumus. Iepazīstieties ar izstrādājuma vadības elementiem un ar tā pareizu lietošanu. Pēc izlasīšanas saglabājiet lietošanas pamācību turpmākai izmantošanai.

Uz dārza instrumenta korpusa attēloto simbolu skaidrojums



Vispārēja rakstura brīdinājuma zīme.



Izlasiet šo lietošanas pamācību.



Pirms dārza instrumenta daļu nomontēšanas izslēdziet dārza instrumentu un atvienojiet tā kontaktdakšu no kontaktligzdas. Ja darba laikā tiek bojāts vai pārgriezts instrumenta strāvas kabelis, nepieskarieties tam, bet nekavējoties atvienojiet kontaktdakšu no kontaktligzdas. Nedarbīniet instrumentu, ja ir bojāts tā strāvas kabelis.



Valkājiet aizsargcimdus, stingrus apavus un garas bikses.



Rotējoša griezējasmaņa radīta bīstamība. Dārza instrumenta darbības laikā neievietojiet tā izvadlūkā rokas vai kājas.



Sekojiet, lai prom lidojošie priekšmeti nenodarītu kaitējumu tuvumā esošajām personām.



Brīdinājums! Ieturiet drošu attālumu līdz dārza instrumentam laikā, kad tas darbojas.



Nepieskarieties dārza instrumenta kustīgajām daļām, bet nogaidiet, līdz tās ir pilnībā apstājušās.



Nēsājiet ausu aizsargus un aizsargbrilles.



Nelietojiet dārza instrumentu lietus laikā un neatstājiet to lietu.



Nestāviet uz uzkrāejvertnes.

Lietošana

- **Instrumenta darbības laikā neievietojiet rokas ievadpiltuvē. Dārza instruments pēc izslēgšanas vēl dažas sekundes turpina darboties.**
- Nelaujiet lietot dārza instrumentu bērniem vai personām, kas nav iepazinušās ar šiem norādījumiem. Minimālais vecums instrumenta lietotājiem tiek noteikts atbilstoši nacionālajai likumdošanai. Laikā, kad dārza instruments

netiek lietots, uzglabājiet to vietā, kas nav sasniedzama bērniem.

- ▶ Šis dārza instruments nav paredzēts, lai to lietotu personas (tai skaitā bērni) ar samazinātām fiziskajām, sensorajām vai garīgajām spējām vai nepietiekošu pieredzi un/vai nepietiekošām zināšanām, izņemot gadījumus, kad instrumenta lietošana notiek par minēto personu drošību atbildīgas personas uzraudzībā vai saņemot no tās norādījumus, kā lietojams instruments. Nodrošiniet bērniem pienācīgu uzraudzību, sekojiet, lai viņi nesāktu rotaļāties ar dārza instrumentu.
- ▶ Pirms ieslēgšanas dārza instruments jāsamontē atbilstoši tam klāt pievienotajai instrukcijai.
- ▶ Lai paaugstinātu drošību lietojiet noplūdes strāvas aizsargreleju (RCD) ar maksimālo nostrādes strāvu 30 mA. Pārbaudiet noplūdes strāvas aizsargreleju pirms katras lietošanas.
- ▶ Lietojiet vienīgi pret ūdens šļakatām aizsargātu pagarinātājkaбели, kuru atļauts izmantot ārpus telpām.
- ▶ Nepieskarieties kontaktdakšai un kontaktlīdzdai ar slapjām rokām.
- ▶ Nepieļaujiet transporta līdzekļu pārvietošanos pāri instrumenta elektrokabeļiem un pagarinātājkaabeļiem, nesaspiediet un nestiepiet kabeļus, jo šāda apiešanās tos var sabojāt. Sargājiet kabeļus no karstuma, eļļas un asām malām.
- ▶ Dārza instrumenta darbības laikā neļaujiet citām personām vai mājdzīvniekiem pienākt darba vietai tuvāk par 3 metriem. Dārza instrumenta lietotājs nes atbildību par kaitējumiem, kas darba vietas robežās var tikt nodarīti citām personām.
- ▶ Bosch garantē dārza instrumenta nevainojamu darbību vienīgi tad, ja kopā ar to tiek izmantoti oriģinālie piederumi.
- ▶ Pirms mēģinājuma strādāt ar dārza instrumentu rūpīgi iepazīstieties ar tā lietošanas pamācību.
- ▶ Nenēsājiet platu apģērbu un brīvi nokarājošās kaklarotas vai kaklasaites.
- ▶ Darbiniet dārza instrumentu atklātā vietā (piemēram, ne pārāk tuvu sienām vai citiem nekustīgiem priekšmetiem) uz stingras un līdzenas pamatnes.
- ▶ Nedarbiniet dārza instrumentu uz bruģēta vai grantēta seguma. Izmestais materiāls var izraisīt traumas.
- ▶ Pirms ekspluatācijas sākšanas pārbaudiet, vai visi instrumenta uzgriežņi, skrūves un citi stiprinājuma elementi ir stingri pievilkti un visi pārsegi un aizsargierīces atrodas pareizajā vietā. Nomainiet brīdināšās un norādošās uzlīmes, ja tās ir bojātas vai nav salasāmas.
- ▶ Pirms instrumenta palaišanas pārliecinieties, ka ievadpiltuve ir brīva.
- ▶ Netuviniet seju un arī citas ķermeņa daļas ievadpiltuvei.
- ▶ Nepieļaujiet jūsu roku un citu ķermeņa daļu vai apģērba iekļūšanu ievadpiltuvē vai izvadatverē vai nonākšanu kustīgo daļu tuvumā.
- ▶ Vienmēr saglabājiet līdzsvaru un stabilu ķermeņa stāju. Nenoliecieties pārāk tālu uz priekšu. Iepildot

sasmalcināmo materiālu, nestāviet augstāk par līmeni, uz kura balstās dārza instruments.

- ▶ Strādājot ar dārza instrumentu, ievērojiet drošu attālumu līdz izmešanas zonai.
 - ▶ Īpaši uzmanieties, lai līdz ar materiāla ievadīšanu dārza instrumentā neiekļūtu metāla daļas, akmeņi, pudeles, kārbas vai citi svešķermeņi.
- Ja griezēj mehānisms saskaras ar kādu svešķermeņi, dārza instruments rada neparastus trokšņus vai sāk vibrēt, nekavējoties izslēdziet dārza instrumentu un pārbaudiet griezēj mehānismu. Atvienojiet kontaktdakšu no kontaktlīdzdas un rīkojieties šādi:
- Pārbaudiet, vai instrumentam nav radušies bojājumi.
 - Nomainiet vai salabojiet visas bojātās daļas.
 - Pārbaudiet, vai nav kļūvuši vaļīgi savienojumi, un vajadzības gadījumā pievelciet tos.
- ▶ Nemēģiniet remontēt dārza instrumentu saviem spēkiem, ja vien neesat ieguvis nepieciešamo kvalifikāciju šādu darbu veikšanai.
 - ▶ Sekojiet, lai pārstrādātais materiāls neuzkrātos izvadīšanas zonā, traucējot tālāku materiāla izvadīšanu, jo tas var izraisīt atsitienu ievadpiltuvē.
 - ▶ Ja dārza instruments nosprostojas, izslēdziet to un nogaidiet, līdz apstājas tā griezēj mehānisms. Pirms dārza instrumenta atbrīvošanas no sasmalcinātā materiāla atvienojiet instrumenta kontaktdakšu no kontaktlīdzdas.
 - ▶ Pārbaudiet, vai nav bojāti un ir pareizi nostiprināti visi pārdezētie pārsegi un aizsargierīces. Pirms instrumenta lietošanas nodrošiniet, lai tam tiktu veikti vajadzīgie apkalpošanas un remonta darbi.
 - ▶ Nemēģiniet izmainīt motora griešanās ātruma iestatījumu. Ja šajā ziņā pastāv problēmas, griezieties Bosch servisa centrā.
 - ▶ Lai novērstu motora sabojāšanos vai pat aizdegšanos, uzturiet tīras ventilācijas atveres, savlaicīgi atbrīvojot tās no sasmalcinātā materiāla paliekām vai citiem nosēdumiem.
 - ▶ Neceliet un nenesiet dārza instrumentu, ja darbojas tā dzinējs.
 - ▶ Atstājot darba vietu, vienmēr izslēdziet dārza instrumentu, nogaidiet, līdz apstājas tā griezēj mehānisms, un tad atvienojiet instrumentu no elektrotīkla.
 - ▶ Darbības laikā nesasveriet dārza instrumentu.
 - ▶ Nepakļaujiet dārza instrumentu lietus iedarbībai. Uzglabājiet dārza instrumentu sausā vietā.
 - ▶ Lai izvairītos no pārsprieguma radītajiem bojājumiem, lietojiet agregatoru ar automātisku sprieguma regulēšanu.

Apkope un uzglabāšana





- ▶ Ja apkopes darbu, pārbaudes, novietošanas uzglabāšanā vai piederumu nomaņas dēļ pārtraucat dārza instrumenta ekspluatāciju, izslēdziet to, atvienojiet tā kontaktspraudni no kontaktlīdzdas un nogaidiet, līdz dārza instruments ir atdzisis. Ik reizi pirms instrumenta pārbaudes, regulēšanas vai citiem ar tā apkalpošanu saistītiem

darbiem nogaidiet, līdz apstājas instrumenta kustīgās daļas.

- ▶ Regulāri veiciet dārza instrumenta apkopi un uzturiet to tīru.
- ▶ Drošības apsvērumu dēļ pārbaudiet dārza instrumentu un nomainiet nodilušas vai bojātas detaļas.
- ▶ Nodrošīniet, lai nomaīpai tiktu izmantotas vienīgi oriģinālās rezerves daļas, kas ražotas firmā Bosch.
- ▶ Ja tiek izmantots pagarinātāj kabelis, tam jābūt paredzētam vismaz tikpat stiprai strāvai, kā paša instrumenta elektrokabelim.
- ▶ Regulāri pārbaudiet, vai strāvas vadus un pagarinātāj kabeli nav radušies bojājumi un nav vērojamas novecošanās pazīmes. Nelietojiet dārza instrumentu, ja ir bojāts tā elektrokabelis.
- ▶ Veicot griezēj mehānisma regulēšanu, iedarbojas motora bloķēšanas ierīce, kā rezultātā motoram netiek pievadīts spriegums un to nevar ieslēgt, taču jāatceras, ka griezēj mehānisms var kustēties arī tad, ja motors tiek griezts ar roku.
- ▶ Nekādā gadījumā nemēģiniet atslēgt motora piespiedi izslēgšanas funkciju.

Simboli

Tālāk aplūkoto simbolu nozīmi ir svarīgi zināt, lai varētu lasīt un pareizi izprast šo lietošanas pamācību. Iegūstiet šos simbolus un to nozīmi. Simbolu pareiza interpretēšana palīdzēs Jums labāk un drošāk lietot izstrādājumu.

Simbols	Nozīme
	Kustības virziens
	Reakcijas virziens
	Ieslēgšana
	Izslēgšana
	Piederumi/rezerves daļas

Izstrādājuma un tā darbības apraksts



Izlasiet visus drošības noteikumus un norādījumus instrumenta lietošanai.

Drošības noteikumu un lietošanas norādījumu neievērošana var būt par cēloni elektriskā trieciena saņemšanai, kā arī izraisīt aizdegšanos un/vai rasīt smagu savainojumu.

Lūdzam ņemt vērā lietošanas pamācības beigās parādītos attēlus.

Paredzētais pielietojums

Dārza instruments ir paredzēts šķiedrainu un koksni saturošu atkritumu sasmalcināšanai piemājas dārzā, ko pēc tam var izmantot kompostēšanā.

Uzkrājējvertne ir paredzēta sasmalcinātā materiāla uzkrāšanai, kā arī ievadpiltuves un bidītāja ievietošanai instrumenta uzglabāšanas laikā.

Uzkrājējvertni nav atļauts izmantot citiem mērķiem.

Piegādes komplekts (skatiet attēlu D)

Uzmanīgi izņemiet instrumentu no iepakojuma un pārliecinieties, ka tā piegādes komplektā ietilpst šādas vienības:

- smalcinātājs
- ievadpiltuve
- bidītājs
- uzkrājējvertne
- lietošanas pamācība
- tīkla kontaktdakša**

Ja komplektā trūkst kādas no sastāvdaļām vai kāda no tām ir bojāta, lūdzam griezties tirdzniecības vietā, kur iegādājāties instrumentu.

Pilnīgi samontēts dārza instruments sver aptuveni **30,5 – 31,3** kg. Ja nepieciešams, izsaiņojot dārza instrumentu, pieaiciniet palīgu.

**atkarībā no ekspluatācijas valsts

Attēlotās sastāvdaļas (skatiet attēlu A – L)

Attēloto sastāvdaļu numerācija atbilst numuriem grafiskajās lappusēs sniegtajos izstrādājuma attēlos.

- (1) Šasija uz riteņiem
- (2) Tīkla kontaktdakša^{a)}
- (3) Ventilācijas atveres
- (4) Zaļais taustiņš
- (5) Sarkanais apturēšanas taustiņš
- (6) Atpakaļgaitas taustiņš
- (7) Bidītājs
- (8) Ievadpiltuve
- (9) Fiksācijas poga
- (10) Regulēšanas poga
- (11) Uzkrājējvertne
- (12) Griezēj mehānisma pārsegs
- (13) LED displejs (AXT 23 TC/25 TC/2550 TC)
- (14) Piespiedējplāksne
- (15) Griezējsistēma
- (16) Sešstūra stieņatslēga^{b)}

a) **atkarībā no valsts**

b) **Šeit attēlotie vai aprakstītie piederumi neietilpst standarta piegādes komplektā. Pilns pārskats par izstrādājuma piederumiem ir sniegts mūsu piederumu katalogā.**

Tehniskie dati

Klusas darbības smalcinātājs		AXT 22 D	AXT 25 D	AXT 23 TC	AXT 25 TC	AXT 2550 TC
Izstrādājuma numurs		3 600 H03 0..	3 600 H03 1..	3 600 H03 2..	3 600 H03 3..	3 600 H03 3..
Jaudas patēriņš, S 6 (40/60 s) ^{A)}	W	2200	2500	2300	2500	2500
Jaudas patēriņš, S 1	W	2000	2300	2100	2300	2300
Griezējgalvas darbības ātrums	min ⁻¹	40	40	40	40	40
Smalcināšanas sistēma		frēzes veltnis	frēzes veltnis	Turbine-Cut	Turbine-Cut	Turbine-Cut
Maks. zaru diametrs ^{B)}	mm	38	40	42	45	45
Uzkrājējvertne	l	53	53	53	53	53
Svars atbilstoši EPTA-Procedure 01/2014	kg	31,3	31,3	30,5	30,5	30,5
Aizsardzības klase		⊕/I	⊕/I	⊕/I	⊕/I	⊕/I

A) Darba režīms S 6 (40 %) nozīmē, ka instruments 40 s tiek darbināts zem slodzes un 60 s darbojas tukšgaitā. Praksē ir pieļaujama arī instrumenta nepārtraukta darbība.

B) Atkarībā no smalcināmā materiāla īpašībām.

Ieslēgšanas brīdī elektrotīkla var īslaicīgi pazemināties spriegums. Zemas kvalitātes elektrotīkla gadījumā var tikt traucēta citu elektroierīču darbība. Taču, ja elektrotīkla iekšējā pretestība nepārsniedz **0,36** omus, nekādi darbības traucējumi nav sagaidāmi. Šaubu gadījumā griezieties savā elektroapgādes uzņēmumā.

Informācija par troksni un vibrāciju

	3 600 H03 0..	3 600 H03 2..
	3 600 H03 1..	3 600 H03 3..

Trokšņa emisijas vērtības ir noteiktas atbilstoši standartam **EN 50434**.

Instrumenta radītā pēc A raksturlienes izsvērtā trokšņa parametru tipiskās vērtības ir šādas:

– skaņas spiediena līmenis	dB(A)	81	82
– skaņas jaudas līmenis	dB(A)	89	90
– mērījumu izkliede K	dB	= 3,0	= 2,0

Norādītās radītās vibrācijas un trokšņa vērtības ir izmērītas saskaņā ar standartizētu pārbaudes metodi un var tikt izmantotas, lai savā starpā salīdzinātu elektroinstrumentus.

Tās, ka norādīto kopējo vibrācijas vērtību un norādīto radītā trokšņa vērtību, var izmantot arī sākotnējai iedarbības izvērtēšanai.

Tā kā elektroinstrumenta faktiskās lietošanas laikā radušās vibrācijas un trokšņa faktiskās vērtības ir atkarīgas no elektroinstrumenta lietošanas veida un jo īpaši no priekšmeta apstrādes veida un var atšķirties no norādītajām vērtībām, ir nepieciešams noteikt atbilstošu drošības pasākumus lietotāja aizsardzībai, pamatojoties uz vibrācijas iedarbības novērtējumu faktiskajos lietošanas apstākļos (pie tam jāņem vērā visas elektroinstrumenta darbības cikla daļas, piemēram, laika posmi, kad tas ir izslēgts, kā arī laika posmi, kad tas darbojas bez slodzes).

Montāža

Jūsu drošībai

- **Uzmanību! Pirms apkalpošanas vai tīrīšanas izslēdziet elektroinstrumentu un atvienojiet tā kontaktakšus no elektrotīkla kontaktligzdas. Rīkojieties šādi arī tad, ja instrumenta elektrokabelis ir bojāts, pārgriezts vai samezģojies.**

Nemiet vērā tīkla spriegumu! Strāvas avota spriegumam jāatbilst vērtībai, kas norādīta uz dārza instrumenta datu plāksnītes. Dārza instrumentus, kas paredzēti 230 V spriegumam, var darbināt arī no 220 V vai 240 V elektrotīkla.

Strāvas ķēdei jābūt aizsargātai ar šādiem drošinātājiem:

AXT 22 D/25 D/23 TC/25 TC/2500 TC = 13 A

Lietojot pagarinātājkabelli ar pārāk mazu vadu šķērsriezuma laukumu, dārza instrumenta veiktspēja ievērojami samazinās. Ja kabeļa garums nepārsniedz 25 m, tā vadu šķērsriezuma laukumam jābūt ne mazākam par

3 x 1,5 mm², bet, ja kabeļa garums pārsniedz 25 m, tā vadu šķērsgriezuma laukumam jābūt vismaz 2,5 mm².



IEVĒRĪBA! Nepiemērotu pagarinātājkabeļu izmantošana var būt bīstama.

Pagarinātājkabeļim, kontaktdakšai un savienotājam jābūt ūdensdrošiem un piemērotiem izmantošanai ārpus telpām.

Kabeļu savienojosajām daļām (kontaktdakšai un kontaktlīgzdai) jābūt sausām, un tās nedrīkst novietot uz zemes.

Lai paaugstinātu drošību, lietojiet noplūdes strāvas aizsargreleju (RCD) ar maksimālo nostrādes strāvu 30 mA. Šis aizsargrelejs ikreiz pirms darba jāpārbauda

Ja savienojosais kabelis ir bojāts, to drīkst remontēt vienīgi Bosch pilnvarotā darbnīcā.

Lietojiet pagarinātājkabeļi, elektrokabeļi, vadus un kabeļa noturspoli, kas atbilst standartam EN 61242/IEC 61242 vai IEC 60884-2-7 un tipam H05VVV-F vai H05RN-F.

Ja pagarinātājkabeļis ir uztiets uz noturspoles, tas pirms lietošanas pilnībā jānotin no spoles.

Izpakošana

Izņemiet dārza instrumentu no iepakojuma.

Iepildpiltuves montāža (skatiet attēlus E – F)

- ❶ Paceliet griezēj mehānisma pārsegu (12) un atveriet to virzienā uz aizmuguri.
- ❷❸ Iekabiniet dārza instrumentā ievadpiltuvi (8) un pēc tam atlaidiet griezēj mehānisma pārsegu (12).
- ❹ Spiediet ievadpiltuvi (8) uz leju un grieziet sarkano fiksācijas pogu (9) līdz galam pulksteņrādītāju kustības virzienā, lai iepildpiltuvi (8) nofiksētu; tam nepieciešami aptuveni 5 pilni fiksācijas pogas apgriezieni (9).

Darbība

Ekspluatācijas sākšana (skatiet attēlu G)

- ▶ **Vienmēr uzstādiēt dārza instrumentu uz stingras, horizontālas pamatnes. Darbības laikā nesasveriet un nepārvietojiet dārza instrumentu.**
- ▶ **Nemiet vērā, ka motors pēc izslēgšanas vēl zināmu laiku turpina griezties!**

Attīriet koku saknes no zemēm. Nepieļaujiet svešķermeņu, piemēram, akmens, stikla, metāla, auduma un plastmasas iekļūšanu ievadpiltuvē (8). Pretējā gadījumā var tikt bojāts griezējveltnis (15).

Ievadpiltuvei (8) jābūt tukšai.

Ieslēgšana

Nospiediet zaļo taustiņu (4).

Izslēgšana

Nospiediet sarkano apturēšanas taustiņu (5).

Lai pasargātu mehānisko daļu no bojājumiem, pēc dārza instrumenta izslēgšanas no jauna ieslēdziet to ne ātrāk kā pēc 2 sekundēm.

Aizsardzība pret atkārtotu ieslēgšanos

Ja darba laikā tiek pārtraukta sprieguma padeve, dārza instruments izslēdzas.

Tā tiek novērsta dārza instrumenta atkārtota patvaļīga ieslēgšanās, atjaunojoties sprieguma padevei.

Griešanās pretējā virzienā

Nospiediet un paturiet nospiestu atpakaļgaitas taustiņu (6), lai izmainītu griešanās virzienu.

Griezējveltnis (15) griežas pretējā virzienā, tādējādi atbrīvojot iestrēgušo materiālu.

Aizsardzība pret pārslodzi

Pārāk lielas slodzes gadījumā (piemēram, ja iestrēgst griezējveltnis (15)) dārza instruments pēc dažām sekundēm izslēdzas, pārejot miera stāvoklī, pie tam ir dzirdams skaņas signāls.

Lai dzēstu kļūmi, nospiediet sarkano apturēšanas taustiņu. Pēc tam iedarbiniet dārza instrumentu pretējā virzienā.

Nospiediet un paturiet nospiestu atpakaļgaitas taustiņu (6), lai atbrīvotu noblokēto griezēj mehānismu.

Mēģinot iedarbināt dārza instrumentu sākotnējā virzienā, tas nevar ieslēgties un ir dzirdams skaņas signāls.

Ja bloķējuma stāvokli neizdodas novērst, no griezēj mehānisma ir jāizņem piespiedējplāksne (14).

Šim nolūkam regulēšanas poga (10) nedaudz jāpagriež pretēji pulksteņrādītāju kustības virzienā, līdz iestrēgušais materiāls tiek atbrīvots. Pēc tam piespiedējplāksni (14) nepieciešams noregulēt (skatīt „Piespiedējplāksnes pieregulēšana (skatiet attēlu H)”, Lappuse 206).

Stiprs nosprostojums

Ja griešanās pretējā virzienā vai piespiedējplāksnes regulēšana nespēj likvidēt nosprostojumu, **apstādiniet** mašīnu un atvienojiet kontaktdakšu no kontaktlīgzdas.

Grieziet sarkano fiksācijas pogu pretēji pulksteņrādītāju kustības virzienam, pavelciet griezēj mehānisma pārsegu uz atpakaļ un noceliet iepildpiltuvi. Paceliet uz augšu griezēj mehānisma pārsegu un **uzmanīgi** izņemiet visas materiāla paliekas no griezēj sistēmas. Valkājiet aizsargcimdus un rīkojieties uzmanīgi ar griezēj sistēmas asajiem asmeņiem.

Norādījumi darbam

- ▶ **Lietojot dārza instrumentu, vienmēr nēsājiet aizsargbrilles, dzirdes aizsargus un aizsargcimdus.**
- ▶ **Pirms instrumenta lietošanas vienmēr pārbaudiet, vai ir pareizi uzstādīta uzkrājējvertne un ievadpiltuve.**

Dārza instruments ir aprīkots ar sensoriem. Ja uzkrājējvertne (11) un ievadpiltuve (8) nav pareizi novietotas, dārza instruments neieslēdzas un atskan skaņas

signāls (**AXT 23 TC/25 TC/2550 TC** gadījumā papildus mirgo abas LED lampiņas (**13**)).

Lai dzēstu kļūmi, nospiediet sarkano apturēšanas taustiņu. Ievietojiet sasmalcināmo materiālu ievadpiltuvē.

Griezējveltnis (**15**) pats satver un ievilk iebidīto materiālu.

► **Ja smalcināmais materiāls ir garš, sniedzoties ārpus ievadpiltuves, tā zari ievilkšanas laikā tas var veikt straujus vērzienus, tāpēc ievērojiet drošu attālumu līdz dārza instrumentam!**

Vienmēr ievietojiet smalcināmo materiālu ievadpiltuvē tāda daudzumā, lai ievadpiltuve (**8**) netiktu nosprostota.

Pārmaiņus smalciniet savītus, mitrus un jau vairākas dienas nostāvējušos dārza atkritumus un zarus. Tādējādi tiks novērsta griezējveltna nosprostošanās (**15**).

Nesmalciniet mikstas konsistences atkritumus (piemēram, virtuves atkritumus), kas nesatur cietas vielas, bet kompostējiet tos uzreiz, bez smalcināšanas.

Sekojiet, lai sasmalcinātais materiāls varētu tikt brīvi izvadīts no izvadlūkas – sastrēguma veidošanās risks instrumentā!

Smalcināmais materiāls nedrīkst nosegt ventilācijas atveres (**3**).

Nepieļaujiet izvadlūkas nosprostošanos, jo tas var izraisīt sasmalcinātā materiāla atsitienu ievadpiltuvē (**8**).

Norādījumi attiecībā uz smalcināšanu

Zaru smalcināšana var būt vieglāka vai grūtāka, atkarībā no koku sugas un vecuma, kā arī no mitruma daudzuma koksni.

Kļūmju novēršana

Šeit sniegtajā tabulā ir apkopota informācija par iespējamajām kļūmēm instrumenta darbībā un par šo kļūmju novēršanu. Ja kļūmi neizdodas atklāt un novērst saviem spēkiem, griezieties pēc palīdzības tuvākajā remonta darbnīcā.

Uzmanību! Pirms apkalpošanas vai tīrīšanas izslēdziet dārza instrumentu un atvienojiet tā kontaktdakšu no elektrotīkla kontaktlīdzdas. Rīkojieties šādi arī tad, ja instrumenta elektrokabelis ir samezģojies, bojāts vai pārgriezts.

Pazīme	Iespējamais cēlonis	Novēršana
Dārza instruments nedarbojas	Uzkrājējvertne nav pareizi iestiprināta	Iestipriniet uzkrājējvertni pareizi
	Ievadpiltuve nav pareizi iestiprināta	Iestipriniet ievadpiltuvi pareizi
	Ir bojāta kontaktlīdzda	Izmantojiet citu kontaktlīdzdu
	Ir bojāts pagarinātājkabelis	Pārbaudiet kabeli un nomainiet to, ja kabelis ir bojāts
	Dārza instruments ir pārkarsis	Nogaidiet, līdz dārza instruments ir atdzisis
	Nostrādājis drošinātājs	Nomainiet drošinātāju
Atskan skaņas signāls (AXT 23 TC/25 TC/2550 TC gadījumā papildus mirgo divas LED lampiņas), un dārza instruments neieslēdzas	Uzkrājējvertne vai ievadpiltuve nav pareizi iestiprināta	Nodrošiniet, lai uzkrājējvertne būtu pareizi ievietota instrumentā
		Nodrošiniet, lai ievadpiltuve būtu pareizi ievietota instrumentā un stingri nostiprināta, šim nolūkam griežot sarkano fiksācijas pogu pulksteņrādītāju kustības virzienā
Dārza instruments ik pēc noteikta laika trīs reizes raida pikstošu skaņas signālu un neieslēdzas (AXT 23)	Ir pārkarsis elektroniskais vadības bloks	Nospiediet apturēšanas taustiņu. Nogaidiet, līdz dārza instruments ir atdzisis. Divas sekundes ilgi skan tonālais signāls, un slēdzis pārvietojas miera stāvoklī

Optimāli rezultāti ir sasniežami tad, ja tiek smalcināti svaigi koku zari drīz pēc to apgriešanas.

Mikstas konsistences dārza atkritumus ieteicams smalcināt mazos daudzumos, īpaši tad, ja tie ir slapji. Lai novērstu nosprostošanos, ievadiet mikstos dārza atkritumus pārmaiņus ar sausiem zariem.

Piespiedējplāksnes piergulēšana (skatiet attēlu H)

Piespiedējplāksne (**14**) tiek noregulēta rūpnīcā, un pirms instrumenta pirmreizējās ekspluatācijas sākšanas tai nav nepieciešama papildu regulēšana.

Piespiedējplāksnes (**14**) piergulēšana ir nepieciešama nodiluma veidošanās dēļ (piem., ja tāds smalcināmais materiāls kā zari virtenes veidā ir sakļāvušies kopā un tos nav iespējams kvalitatīvi sasmalcināt).

Motoram griežoties virzienā uz priekšu (zaļais taustiņš (**4**)), regulēšanas pogu (**10**) pa maziem soļiem grieziet pulksteņrādītāju kustības virzienā, līdz dzirdami viegli striķēšanās trokšņi (griezējveltnis (**15**) trin piespiedējplāksni (**14**) līdz pareizajam attālumam, turklāt no izvadatveres izkritī maza izmēra alumīnija skaidas).

Pārbaudiet to, sameklējot uzkrājējvertnē (**11**) skaidas.

Veiciet piergulēšanu tikai tik daudz, cik tas ir nepieciešams, lai neradītu pārāk lielu piespiedējplāksnes (**14**) nodilumu.

Pazīme	Iespējamais cēlonis	Novēršana
TC/25 TC/2550 TC gadījumā papildus mirgo divas LED lampiņas)		
Mirgo viena LED lampiņa (AXT 23 TC/25 TC/2550 TC gadījumā)	Tas ir normāli; mirgojošā LED lampiņa norāda, ka dārza instruments ir pievienots elektroapgādei un ir gatavs darbam	
Ar pārtraukumiem ir dzirdami skaņas signāli, dārza instruments nesāk darboties, un kļūmi nevar atiestatīt, nospiežot apturēšanas (STOP) taustiņu (AXT 23 TC/25 TC/2550 TC gadījumā papildus mirgo divas LED lampiņas)	Ir nostrādājusi aizsardzība pret zemu spriegumu	No jauna iedarbiniet dārza instrumentu. Pārbaudiet, vai pagarinātājkabelis atbilst prasībām (zema pagarinātājkabeļa kvalitāte var izraisīt kļūmes) Izmantojot agregatoru, pārbaudiet, vai tas darbojas pareizi.
Dārza instruments raida 10 sekunžu ilgu pīkstošu skaņas signālu, dārza instruments nesāk darboties, un kļūmi nevar atiestatīt, nospiežot apturēšanas (STOP) taustiņu (AXT 23 TC/25 TC/2550 TC gadījumā papildus mirgo divas LED lampiņas)	Kļūme elektroniskajā vadības blokā	Griezieties Bosch pilnvarotā servisa centrā
Dārza instrumentam ir problēmas ar materiāla satveršanu	Smalcināmais materiāls ir slapjš un mīksts	Lietojiet bīdītāju sasmalcināmā materiāla iebīdīšanai dārza instrumentā
Dārza instruments ir nosprostojies	Smalcināmais materiāls ir slapjš un mīksts vai arī mašīnā vienlaicīgi ir ievadīts pārāk liels daudzums mīksta materiāla	Izvēciēt smalcināmo materiālu, kas ir izraisījis nosprostojumu (vienmēr uzvelciēt dārznieka aizsargcimdus) Nospiediet dzelteno virzienmaiņas taustiņu (skatīt „Griešanās pretējā virzienā“, Lappuse 205)
Zari uzkrājējvertnē nav pilnībā sagriezti	Piergulējiet piespiedējplāksni	(skatīt „Piespiedējplāksnes piergulēšana (skatiet attēlu H)“, Lappuse 206)
Dārza instruments raida pīkstošas signālus, un motors neieslēdzas	Nav pareizi noregulēta piespiedējplāksne	Iespiediet uz iekšu regulēšanas pogu (10), iespraudiet sešstūra stienatslēgu (16) (5 mm – nav iekļauta piegādes komplektā) skrūves galviņas iedobē un skrūvējiet to pretēji pulksteņrādītāju kustības virzienam, šādi atskrūvējot piespiedējplāksni (skatiet attēlu I) Pēc iestrēgušā materiāla izvilšanas no jauna noregulējiet piespiedējplāksni (skatiet „Piespiedējplāksnes piergulēšana (skatiet attēlu H)“, Lappuse 206)

Apkalpošana un apkope

Apkope un tīrīšana

- ▶ **Uzmanību!** Pirms apkalpošanas vai tīrīšanas izslēdziet dārza instrumentu un atvienojiet tā kontaktdakšu no elektrotīkla kontaktlīdņiem. Rīkojieties šādi arī tad, ja instrumenta elektrokabelis ir samezglijies, bojāts vai pārgriezts.
- ▶ Strādājot ar instrumentu, kā arī, veicot tā apkalpošanu vai tīrīšanu, vienmēr uzvelciet aizsargcimdus.

Regulāri pārbaudiet, vai nav bojāts vai kļūvis vaļīgs dārza instrumenta asmens, vai nav kļūvuši vaļīgi stiprinājuma elementi un vai kāda no daļām nav nolietojusies vai bojāta. Pārbaudiet, vai nav bojāti un ir pareizi nostiprināti visi pārsegi un aizsargierīces. Pirms instrumenta lietošanas nodrošiniet, lai tam tiktu veikti vajadzīgie apkopes vai remonta darbi.

Ja, neraugoties uz augsto izgatavošanas kvalitāti un rūpīgo pērcražošanas pārbaudi, dārza instruments tomēr sabojājas, tas ir jāsalabo Bosch pilnvarotā dārza instrumentu remonta darbnīcā.

Piespiedējlāksnes nomontēšana un izņemšana (skatiet attēlu J)

- ▶ **Uzmanību!** Pirms apkalpošanas vai tīrīšanas izslēdziet dārza instrumentu un atvienojiet tā kontaktdakšu no elektrotīkla kontaktlīdņiem. Rīkojieties šādi arī tad, ja instrumenta elektrokabelis ir samezglijies, bojāts vai pārgriezts.
- ▶ Strādājot ar instrumentu, kā arī, veicot tā apkalpošanu vai tīrīšanu, vienmēr uzvelciet aizsargcimdus.

Normāli lietojot un regulējot instrumentu atbilstoši šeit sniegtajiem norādījumiem, griezējveltnis (15) un piespiedējlāksne (14) kalpos daudzus gadus.

Lai piespiedējlāksni (14) izņemtu, notīrītu vai nomainītu, rīkojieties šādi:

1. Līdz galam izskrūvējiet piespiedējlāksnes skrūvi, kā parādīts attēlā.
2. Ar skrūvgrieža palīdzību paceliet un izņemiet piespiedējlāksni (14).

Salikšanu veiciet secībā, kas ir pretēja iepriekš aprakstītajai. Turklāt beigās ir jāveic piespiedējlāksnes (14) piergulēšana (skatīt „Piespiedējlāksnes piergulēšana (skatiet attēlu H)”, Lappuse 206).

Apkope pēc darba un uzglabāšana

Smalcinātāju nedrīkst tīrīt ar augstspiediena tīrītāju vai mazgāt tekošā ūdenī.

Rūpīgi notīriet dārza instrumenta ārējās virsmas ar mikstu suku un drānu. Nelietojiet tīrīšanai ūdeni, šķīdinātājus un pulēšanas līdzekļus. Attīriet instrumentu no visām zāles paliekām un nosēdumiem, īpaši rūpīgi iztīrot ventilācijas atveres (3).

Uzglabājiet dārza instrumentu sausā vietā. Nenovietojiet uz dārza instrumenta citus priekšmetus.

Kabeli var uzglabāt pie smalcinātāja, kā parādīts attēlā (tikai Apvienotajai Karalistei). (skatiet attēlu K).

Smalcinātāju saskaņā ar attēlu B pēc iepildpiltuves nomontēšanas var novietot uzglabāšanā (skatīt „Iepildpiltuves montāža (skatiet attēlus E – F)”, Lappuse 205).

Klientu apkalpošanas dienests un konsultācijas par lietošanu

Klientu apkalpošanas dienests atbildēs uz Jūsu jautājumiem par izstrādājumu remontu un apkalpošanu, kā arī par to rezerves daļām. Kopsalikuma attēlus un informāciju par rezerves daļām Jūs varat atrast interneta vietnē:

www.bosch-pt.com

Bosch konsultantu grupa palīdzēs Jums vislabākajā veidā rast atbildes uz jautājumiem par mūsu izstrādājumiem un to piederumiem.

Pieprasot konsultācijas un pasūtīt rezerves daļas, noteikti paziņojiet 10 zīmju izstrādājuma numuru, kas norādīts uz izstrādājuma marķējuma plāksnītes.

Latvijas Republika

Robert Bosch SIA
 Bosch elektroinstrumentu servisa centrs
 Mūkusalas ielā 97
 LV-1004 Rīga
 Tāl.: 67146262
 Telefakss: 67146263
 E-pasts: service-pt@lv.bosch.com

Papildu klientu apkalpošanas dienesta adreses skatiet šeit:

www.bosch-pt.com/serviceaddresses

Atbrīvošanās no nolietotajiem izstrādājumiem

Nolietotie dārza instrumenti, to piederumi un iesaiņojuma materiāli jāpakļauj otrreizējai pārstrādei apkārtējai videi nekaitīgā veidā.



Neizmetiet nolietotos izstrādājumus sadzīves atkritumu tvertnē!

Tikai EK valstīm.

Saskaņā ar Eiropas Savienības direktīvu 2012/19/ES par nolietotajām elektriskajām un elektroniskajām ierīcēm un šīs direktīvas atspoguļojumiem nacionālajā likumdošanā, lietošanai nederīgie elektroinstrumenti jāsavāc atsevišķi un jānogādā otrreizējai pārstrādei apkārtējai videi nekaitīgā veidā.

Ja elektriskās un elektroniskās ierīces netiek atbilstoši utilizētas, tās var kaitēt videi un cilvēku veselībai iespējamās bīstamo vielu klātbūtnes dēļ.

Lietuvių k.

Saugos nuorodos

Dėmesio! Atidžiai perskaitykite toliau pateikiamus nurodymus. Susipažinkite su gaminio valdymo elementais ir išmokite tinkamai juo naudotis. Išsaugokite šią naudojimo instrukciją, kad ir ateityje galėtumėte ja pasinaudoti.

Ant sodo priežiūros įrankio pavaizduotų simbolių paaiškinimas



Brandris įspėjimas apie pavojų.



Atidžiai perskaitykite šią naudojimo instrukciją.



Prie išmontuodami sodo priežiūros prietaisą, jį išjunkite ir ištraukite kištuką iš lizdo. Jei dirbant yra pažeidžiamas arba nutraukiamas laidas, neliesdami laido iš karto ištraukite kištuką iš lizdo. Niekada nenaudokite prietaiso, jei laidas pažeistas.



Visada avėkite tvirtus batus, mėvėkite apsauginėmis pirštinėmis ir ilgomis kelnėmis.



Saugokitės besisukančių pjovimo peilių. Nekiškite rankų ar kojų į angą, kai sodo priežiūros prietaisais veikia.



Saugokite, kad netoli esančių asmenų nesužeistų įrankio į orą išsviesti kieti objektai.



Įspėjimas: kai su gaminiu dirbama, laikykitės nuo jo saugaus atstumo.



Prieš liesdami sodo priežiūros prietaiso dalis palaukite, kol jos visiškai sustos.



Dirbkite su klausos apsaugos priemonėmis ir apsauginiais akiniais.



Nenaudokite gaminio, kai lyja, ir nepalikite jo lyjant lauke.



Nelipkite ant surinkimo krepšio.

Naudojimas

► **Prietaisui veikiant nekiškite rankos į užpildymo angą. Sodo priežiūros prietaisą išjungus, kelias sekundes jis dar veikia iš inercijos.**

► Niekada neleiskite šiuo gaminiu naudotis vaikams arba su šia instrukcija nesuspazinusiems asmenims. Nacionalinėse taisyklėse gali būti numatyti operatorių amžiaus apribojimai. Kai su šiuo gaminiu nedirbate, laikykite jį vaikams nepasiekiamoje vietoje.

► Šis gaminys nėra skirtas, kad juo dirbtų asmenys (įskaitant vaikus) su fizine, jusline ar dvasine negalia ir (arba) asmenys, kuriems trūksta patirties arba žinių, nebent juos prižiūri ir jų saugumą užtikrina atsakingas asmuo arba iš atsakingo asmens jie gauna nurodymus, kaip dirbti su gaminiu. Vaikus būtina prižiūrėti, kad jie su šiuo gaminiu nežaistų.

► Prieš įjungiant sodo priežiūros prietaisą, jį reikia sumontuoti, kaip nurodyta instrukcijoje.

► Kad užtikrintumėte daugiau saugumo, naudokite nuotėkio srovės apsauginį išjungiklį (RCD), kurio nuotėkio srovė 30 mA. Kiekvieną kartą prieš naudodami patikrinkite nuotėkio srovės apsauginį išjungiklį.

► Naudokite tik lauko darbams skirtą, nuo aptaškymo apsaugotą ilginamąjį laidą.

► Nelieskite kištuko ir kištukinio lizdo šlapiomis rankomis.

► Maitinimo laido arba ilginamojo laido niekada nepervažiuokite, nesuspauskite ir už jo netempkite, nes jį galite pažeisti. Saugokite laidą nuo karščio, tepalų ir aštrių briaunų.

► Kai gaminys naudojamas, pašaliniais asmenims ar gyvūnams artintis prie prietaiso arčiau kaip 3 metrų atstumu draudžiama. Operatorius yra atsakingas už darbo zoną trečiųjų asmenų atžvilgiu.

► Bosch tik tada gali užtikrinti, kad sodo priežiūros prietaisas nepriekaištingai veiks, kai naudojama tik originali papildoma įranga.

► Prieš pradėdami dirbti su sodo priežiūros prietaisu, išstudijuokite naudojimo instrukciją.

► Nedirbkite su plačiais drabužiais, kabančiais raišteliais ar kaklaraiščiais.

► Sodo priežiūros prietaisą statykite laisvame plote (ne arti sienų ar kitų stacionarių kliūčių) ant tvirto, horizontalaus pagrindo.

► Nedirbkite sodo priežiūros prietaisu ant grįsto ar žvyruoto pagrindo. Prietaiso išsviestos medžiagos gali sužeisti.

► Prieš naudojimą visada būtina patikrinkite, ar gerai priveržti varžtai, veržlės ir kiti tvirtinamieji elementai, ar tinkamai sumontuoti apsauginiai įtaisai ir gaubtai. Pakeiskite pažeistus arba neįskaitomus įspėjamuosius užrašus bei ženklus.

► Prieš įjungdami prietaisą užtikrinkite, kad užpildymo anga yra laisva.

► Stovėkite taip, kad veidas ir kitos kūno dalys būtų saugiai atstumu nuo prietaiso užpildymo angos.

- ▶ Saugokitės, kad rankos bei kitos kūno dalys ir drabužiai nepatektų į prietaiso užpildymo angą ar išmetimo angą ir nepriartėtų prie judančių prietaiso dalių.
- ▶ Visada išlaikykite pusiausvyrą ir tvirtai stovėkite. Nepasilenkite per daug arti prietaiso. Kai pildote prietaisą smulkinamąja medžiaga, nestovėkite aukščiau nei prietaiso koja.
- ▶ Dirbdami su sodo priežiūros prietaisais laikykitės saugaus atstumo nuo išmetimo srities.
- ▶ Ypač atidžiai stebėkite, kad į medžiagą pildomo sodo priežiūros prietaiso užpildymo angą nepatektų pašalinių daiktų, pvz., metalinių dalių, akmenų, butelių, skardinių ir kitokių svetimkūnių.

Jeį peiliai atsitreukia į kokį nors pašalinį daiktą, sodo priežiūros prietaisas pradeda skleisti neįprastą triukšmą ar vibruoti, nedelsdami jį išjunkite, kad smulkinimo mechanizmas sustotų. Iš kištukinio ištraukite kištuką ir atlikite šiuos veiksmus:

- Nustatykite gedimą.
- Pakeiskite arba suremontuokite pažeistas dalis.
- Patikrinkite, ar dalys neatsilaisvinusios ir, jei reikia, jas užveržkite.
- ▶ Neremontuokite sodo priežiūros prietaiso patys, nebent turite prietaiso remontui būtiną išsilavinimą.
- ▶ Stebėkite, kad smulkinamoji medžiaga neužblokuotų išmetimo zonos; tai trukdys medžiagos transportavimui, ir smulkinamieji objektai gali būti išmetami atgal į užpildymo angą.
- ▶ Jei sodo priežiūros prietaisas užsikemša, jį išjunkite ir palaukite, kol sustos smulkinimo mechanizmas. Prieš pašalindami iš sodo priežiūros prietaiso smulkinamąją medžiagą, iš kištukinio lizdo ištraukite kištuką.
- ▶ Patikrinkite, ar nepažeisti ir tinkamai uždėti gaubtai ir apsauginiai įtaisai. Prieš pradėdami naudoti atlikite būtinus techninės priežiūros ir remonto darbus.
- ▶ Nekeiskite variklio sūkių skaičiaus nustatymų. Iškilus problemai kreipkitės į Bosch klientų aptarnavimo skyrių.
- ▶ Kad neperkaistų variklis ir išvengtumėte gaisro pavojaus, iš ventiliacinių angų visada išvalykite smulkinamos medžiagos liekanas ar kitokias apnašas.
- ▶ Niekad nekelkite ir neneškite sodo priežiūros įrankio, kai veikia variklis.
- ▶ Prieš pasitraukdami iš darbo vietos, visada išjunkite sodo priežiūros prietaisą, palaukite, kol sustos smulkinimo mechanizmas, ir ištraukite kištuką.
- ▶ Neverskite veikiančio sodo priežiūros prietaiso.
- ▶ Saugokite sodo priežiūros prietaisą nuo lietaus. Sodo priežiūros prietaisą laikykite tik sausoje vietoje.
- ▶ Jei naudojate agregatorių, pasirinkite jį su automatiniu įtampos reguliavimu, kad nepatirtumėte žalos dėl viršįtampio.

Techninė priežiūra ir sandėliavimas





- ▶ Prieš pradėdami atlikti sodo priežiūros prietaiso techninės priežiūros darbus, jį tikrinti, keisti papildomą įrangą ar prieš padėdami sandėliuoti, sodo priežiūros prietaisą išjunkite, iš kištukinio lizdo ištraukite kištuką ir palaukite, kol prietaisas atvės. Prieš kiekvieną apžiūrą ar reguliavimą

įsitikinkite, kad visos judamosios dalys yra visiškai sustojusios.

- ▶ Prižiūrėkite sodo priežiūros prietaisą ir laikykite jį švarų.
- ▶ Patikrinkite sodo priežiūros prietaisą ir dėl saugumo pakeiskite susidėvėjusias ir pažeistas dalis.
- ▶ Įsitikinkite, kad keičiamos dalys yra Bosch pagamintos ar leistos naudoti.
- ▶ Jei naudojate ilginamąjį laidą, jis turi būti pritaikytas ne mažesnei srovei nei sodo priežiūros prietaiso maitinimo laidas.
- ▶ Reguliariai tikrinkite, ar nepažeisti maitinimo ir ilginamieji laidai, ar nėra pastebimų senėjimo požymių. Nedirbkite su prietaisais, jei pažeisti laidai.
- ▶ Reguliuodami smulkinimo mechanizmą atminkite, kad nepaisant to, jog priverstinai prietaisą išjungus srovės tiekimas į variklį buvo nutrauktas ir variklio įjungti neįmanoma, smulkinimo mechanizmas vis tik gali sukintis, jei variklį pasuksite ranka.
- ▶ Joku būdu nebandykite atjungti priverstinio išjungimo.

Simboliai

Kad skaitydami suprastumėte naudojimo instrukciją, turite žinoti žemiau pateiktų simbolių reikšmę. Prašome įsiminti simbolius ir jų reikšmes. Teisingai supratę simbolius, su šiuo gaminiu dirbsite geriau ir saugiau.

Simbolis	Reikšmė
	Judėjimo kryptis
	Reakcijos jėgos kryptis
	Įjungimas
	Išjungimas
	Papildoma įranga ir atsarginės dalys

Gaminio ir techninių duomenų aprašas



Perskaitykite visas šias saugos nuorodas ir reikalavimus. Jei nepaisysite žemiau pateiktų saugos nuorodų ir reikalavimų, gali trenkti elektros smūgis, kilti gaisras ir galite sunkiai susižaloti arba sužaloti kitus žmones.

Vadovaukitės paveikslėliais, esančiais galinėje naudojimo instrukcijos dalyje.

Naudojimas pagal paskirtį

Šis sodo priežiūros prietaisas skirtas pluoštinėms bei medinėms buitinėms ir sodo atliekoms smulkinti, kad jas būtų galima tinkamai kompostuoti.

Surinkimo krepšys skirtas susmulkintai medžiagai surinkti ir užpildymo angos korpusui bei grūstuvui sandėliuoti.

Surinkimo krepšį kitokiais tikslais naudoti draudžiama.

Tiekiamas komplektas (žr. pav. D)

Atsargiai išpakuokite prietaisą ir patikrinkite, ar yra visos žemiau nurodytos dalys:

- Smulkintuvas
- Užpildymo anga
- Grūstuvus
- Surinkimo krepšys
- Naudojimo instrukcija
- Kištukas**

Jei dalių trūksta arba jos pažeistos, prašome kreiptis į prekybos atstovą.

Visiškai sumontuoto sodo priežiūros prietaiso svoris yra apie **30,5 – 31,3** kg. Norėdami išimti sodo priežiūros prietaisą iš pakuotės, jei reikia, pasikvieskite pagalbos.

****priklausomai nuo šalies**

Pavaizduoti komponentai (žr. pav. A – L)

Pavaizduotų sudedamųjų dalių numeriai atitinka gaminio schemose nurodytus numerius.

(1) Važiukėlė

- (2) Tinklo kištukas^{a)}
- (3) Ventiliacinės angos
- (4) Žalias mygtukas
- (5) Raudonas „Stop“ mygtukas
- (6) „Atgal“ mygtukas
- (7) Grūstuvus
- (8) Užpildymo anga
- (9) Fiksavimo mygtukas
- (10) Reguliavimo ratukas
- (11) Surinkimo krepšys
- (12) Smulkinimo mechanizmo dangtis
- (13) Šviesadiodis indikatorius (AXT 23 TC/25 TC/2550 TC)
- (14) Prispaudimo plokštelė
- (15) Pjovimo sistema
- (16) Šešiabriaunis raktas^{b)}

a) priklausomai nuo šalies

b) Pavaizduoti ar aprašyti priedai į tiekiamą standartinį komplektą neįeina. Visą papildomą įrangą rasite mūsų papildomos įrangos programoje.

Techniniai duomenys

Tyliai veikiantis smulkintuvas		AXT 22 D	AXT 25 D	AXT 23 TC	AXT 25 TC	AXT 2550 TC
Gaminio numeris		3 600 H03 0..	3 600 H03 1..	3 600 H03 2..	3 600 H03 3..	3 600 H03 3..
Naudojamoji galia, S 6 (40/60 s) ^{A)}	W	2200	2500	2300	2500	2500
Naudojamoji galia, S 1	W	2000	2300	2100	2300	2300
Pjovimo galvutės greitis	min ⁻¹	40	40	40	40	40
Pjovimo sistema		Frezavimo velenas	Frezavimo velenas	Turbine-Cut	Turbine-Cut	Turbine-Cut
Maks. šakų skersmuo ^{B)}	mm	38	40	42	45	45
Surinkimo krepšys	l	53	53	53	53	53
Svoris pagal EPTA-Procedure 01:2014	kg	31,3	31,3	30,5	30,5	30,5
Apsaugos klasė		⊕/I	⊕/I	⊕/I	⊕/I	⊕/I

A) Darbo režimas S 6 (40%) nurodo apkrovos profilį, kurį sudaro 40 s apkrova ir 60 s darbas tuščiaja eiga. Praktiniam naudojimui leidžiamas nuolatinio veikimo režimas.

B) Priklausomai nuo smulkinamos medžiagos savybių.

Ijungiant prietaisą atsiranda trumpalaikis įtampos kritys. Esant nepalankioms elektros tinklo sąlygoms, gali trukti kitų prietaisų veikimas. Jei tinklo varža yra mažesnė nei **0,36** omo, trikdžių neturėtų būti. Jei kiltų abejonų, prašom kreiptis į savo elektros energijos tiekėją.

Informacija apie triukšmą ir vibraciją

		3 600 H03 0..	3 600 H03 2..
		3 600 H03 1..	3 600 H03 3..
Triukšmo emisijos vertės nustatytos pagal EN 50434			
Pagal A skalę išmatuotas prietaiso triukšmo lygis tipiniu atveju siekia:			
– Garso slėgio lygis		dB(A)	81
– Garso galios lygis		dB(A)	89
			82
			90

		3 600 H03 0..	3 600 H03 2..
		3 600 H03 1..	3 600 H03 3..
– Neapibrėžtis K	dB	= 3,0	= 2,0

Kad nurodyta (-os) bendroji (-osios) vibracijos vertė (-ės) ir nurodyta (-os) triukšmo emisijos vertė (-ės) buvo išmatuotos pagal standartizuotą bandymo metodą ir gali būti naudojamos norint palyginti vieną elektrinį įrankį su kitu.

Kad nurodytą (-as) bendrąją (-ąsias) vibracijos vertę (-es) ir nurodytą (-as) triukšmo emisijos vertę (-es) taip pat galima naudoti preliminariam poveikio vertinimui.

Kad vibracija ir triukšmo emisija iš tikrųjų naudojant elektrinį įrankį gali nukrypti nuo nurodytų vertčių, atsižvelgiant į tai, kaip naudojamas elektrinis įrankis, ypač nuo to, kokio tipo ruošinys apdirbamas; ir jos, esant būtinybei nustatyti operatoriui taikomas apsaugos priemonės, remiasi vibracijos poveikio įvertinimu faktinio naudojimo sąlygomis (reikia atsižvelgti į visas darbo ciklo dalis, pavyzdžiui, į laiką, kurį elektrinis įrankis yra išjungtas, taip pat į laiką, kurį jis yra įjungtas, bet veikia be apkrovos).

Montavimas

Jūsų saugumui

- ▶ **Dėmesio! Prieš pradėdami techninės priežiūros ar valymo darbus, elektrinį įrankį išjunkite ir ištraukite kištuką iš lizdo. Tą patį būtina padaryti, jei buvo pažeistas, įpjautas ar susipainiojo maitinimo laidas.**

Patikrinkite tinklo įtampą: maitinimo šaltinio įtampa turi sutapti su sodo priežiūros prietaiso firminėje lentelėje nurodytais duomenimis. 230 V pažymėtus prietaisus galima jungti ir prie 220 V/240 V maitinimo tinklo.

Elektros srovės grandinė turi būti apsaugota ne mažesniais, nei žemiau nurodyta, saugikliais:

AXT 22 D/25 D/23 TC/25 TC/2500 TC = 13 A

Per mažo skersmens ilginamasis laidas žymiai sumažina sodo priežiūros prietaiso našumą. Laidai, kurių ilgis iki 25 m, turėtų būti ne mažesnio kaip 3 x 1,5 mm² skerspjūvio, o ilgesni kaip 25 m ilgio laidai – ne mažesnio kaip 2,5 mm² skerspjūvio.



ATSARGIAI: reikalavimų neatitinkantys ilginamieji laidai gali būti pavojingi. Ilginamasis laidas, kištukas ir lizdas turi būti nepralaidūs vandeniui ir skirti naudoti lauke.

Laidų jungtys (tinklo kištukai ir lizdai) turi būti sausus ir negulėti ant žemės.

Kad užtikrintumėte daugiau saugumo, naudokite nuotėkio srovės apsauginį išjungiklį (RCD), kurio nuotėkio srovė 30 mA. Šis nuotėkio srovės jungiklis turi būti tikrinamas prieš kiekvieną naudojimą.

Jei jungiamasis laidas yra pažeistas, jis turi būti sutaisytas įgaliojose Bosch remonto dirbtuvėse.

Naudokite tik EN 61242/IEC 61242 arba IEC 60884-2-7 standartus atitinkančius H05VV-F arba H05RN-F tipo ilginamuosius laidas, kabelius, laidas ir kabelių būgnus.

Jei naudojamas laido būgnas, laidas nuo būgno turi būti nusuktas.

Išpakavimas.

Išimkite prietaisą iš pakuotės.

Užpildymo angos korpuso montavimas (žr. pav. E – F)

- 1 Smulkinimo mechanizmo dangtį (12) palenkite atgal.
- 2 2 J sodo priežiūros prietaisą įstatykite užpildymo angos korpusą (8) ir nuleiskite smulkinimo mechanizmo dangtį (12).
- 3 Spauskite užpildymo angos korpusą (8) žemyn ir sukite raudoną fiksavimo mygtuką (9) iki atmušo laikrodžio rodyklės kryptimi, kad užblokuotumėte užpildymo angos korpusą (8); tam reikalingi maždaug 5 pilni fiksavimo mygtuko apskukimai (9).

Darbas

Pradėjimas naudoti (žr. pav. G)

- ▶ **Sodo priežiūros prietaisą visada statykite ant tvirtu, horizontalaus pagrindo. Neverskite ir nestumkite veikiančio sodo priežiūros prietaiso.**

- ▶ **Išjungus variklį, jis dar kurį laiką veikia iš inercijos!**

Nuo šaknų nuvalykite žemių likučius. Saugokite, kad į užpildymo angą (8) nepatektų pašalinių daiktų, pvz., akmenų, stiklo, metalo, audinių ir plastmasės. Priešingu atveju pjovimo velenas (15) gali būti pažeidžiamas.

Užpildymo anga (8) turi būti tuščia.

Išjungimas

Paspauskite žalią mygtuką (4).

Išjungimas

Paspauskite raudoną „Stop“ mygtuką (5).

Sodo priežiūros prietaiso 2 s negalėsite paleisti iš naujo, kad būtų apsaugoma mechanika.

Apsauga nuo pakartotinio įsijungimo

Dingus elektros tinklo srovei, sodo priežiūros prietaisas išjungiamas.

Aktyvavus energijos tiekimą, sodo priežiūros prietaisas automatiškai įsijungti negali.

Atgalinė eiga

Norėdami apgręžti sukimosi kryptį, paspauskite ir laikykite „Atgal“ mygtuką (6).

Pjovimo velenas (15) sukasi priešinga kryptimi ir pašalina užstrigusią medžiagą.

Apsauga nuo perkrovos

Esant perkrovai (pvz., užsiblokavus pjovimo velenui (15)), sodo priežiūros prietaisas po kelių sekundžių nustoja veikti, pasigirsta garsinis signalas.

Norėdami ištrinti klaidą, paspauskite raudoną „Stop“ mygtuką. Po to paleiskite sodo priežiūros prietaisą priešinga kryptimi.

Norėdami atblokuoti užstrigusį pjovimo mechanizmą, paspauskite ir laikykite „Atgal“ mygtuką (6).

Jei sodo priežiūros prietaisą paleisite ta pačia kryptimi, jis nepasileis ir pypsės.

Jei kliūtis pašalinti nepavyksta, nuo smulkinimo mechanizmo reikia nuimti prispaudimo plokštelę (14).

Reguliavimo ratuką (10) reikia šiek tiek pasukti prieš laikrodžio rodyklę, kol bus pašalinta užstrigusi medžiaga. Po to prispaudimo plokštelę (14) reikia sureguliuoti (žr. „Prispaudimo plokštelės reguliavimas (žr. Pav. H)“, Puslapis 213).

Stiprus užsikimšimas

Jei atbuline eiga arba prispaudimo plokštelės reguliavimu nepavyktų pašalinti kamščio, tada **sustabdykite** mašiną ir ištraukite iš lizdo kištuką.

Sukite raudoną fiksavimo mygtuką prieš laikrodžio rodyklę, traukite žemyn smulkinimo mechanizmo dangtį ir nukelkite užpildymo angos korpusą. Pakelkite smulkinimo mechanizmo dangtį ir **atsargiai** pašalinkite visus likučius iš pjovimo sistemos. Mūvėkite apsaugines pirštines ir būkite atsargūs su aštriais pjovimo sistemos ašmenimis.

Darbo nurodymai

- ▶ **Dirbdami su sodo priežiūros prietaisu dėvėkite apsauginius akinius, klausos apsaugos priemones ir mūvėkite apsauginėmis pirštinėmis.**
- ▶ **Prieš pradėdami naudotis prietaisu patikrinkite, ar tinkamai sumontuotas surinkimo krepšys ir užpildymo angos korpusas.**

Sodo priežiūros prietaisas yra su jutikliais. Jei surinkimo krepšys (11) ir užpildymo angos korpusas (8) yra netinkamai nustatyti, sodo priežiūros prietaisas neįsijungs ir skambės garsinis signalas (**AXT 23 TC/25 TC/2550 TC** papildomai mirksės 2 šviesadiodžiai indikatoriai (13)).

Norėdami ištrinti klaidą, paspauskite raudoną „Stop“ mygtuką.

Trikčių nustatymas

Žemiau esančioje lentelėje pateikti gedimų požymiai ir nurodyta, kaip juos šalinti, jei jūsų prietaisas kada nors netinkamai veiktų. Jei žemiau nurodytomis priemonėmis gedimo nustatyti ir pašalinti nepavyksta, kreipkitės į remonto dirbtuves.

Dėmesio! Prieš pradėdami techninės priežiūros ar remonto darbus, gaminį išjunkite ir ištraukite tinklo kištuką. Tą patį būtinai padaryti, jei buvo pažeistas, įpjautas ar susipainiojo maitinimo laidas.

Įdėkite smulkinamą medžiagą. Įstumtą medžiagą pjovimo velenas (15) traukia savaime.

- ▶ **Iš sodo priežiūros prietaiso kyšančios ilgesnės šakos ištraukimo metu gali smūgiuoti į visas puses, todėl laikykitės saugaus atstumo!**

Smulkinamosios medžiagos dėkite tiek, kad neužsikimštų užpildymo anga (8).

Suvytusias, drėgnas ir jau kelias dienas laikytas sodo atliekas smulkinkite pakaitomis su šakomis. Taip išvengsite pjovimo veleno (15) užsikimšimo.

Nesmulkinkite minkštų medžiagų, pvz., virtuvės atliekų, o kompostuokite jas iš karto.

Stebėkite, kad smulkinamoji masė laisvai kristų pro išmetimo angą – priešingu atveju gali užsikimšti anga!

Susmulkinta medžiaga neturi uždengti ventiliacinių angų (3).

Saugokite, kad neužblokuotumėte išmetimo angos, priešingu atveju smulkinama medžiaga gali būti išmetama iš užpildymo angos (8).

Smulkinimo patarimai

Priklausomai nuo medienos tipo, senumo ir sausumo, šakos smulkinamos lengviau ar sunkiau.

Optimalių rezultatų pasieksite, jei smulkinsite ką tik nupjautas, nesudžiuvusias šakas.

Minkštas sodo atliekas reikia smulkinti mažais kiekiais, ypač jei smulkinama medžiaga yra šlapia. Užsiblokavimo galima išvengti periodiškai smulkinant šakas.

Prispaudimo plokštelės reguliavimas (žr. Pav. H)

Prispaudimo plokštelė (14) gamykloje yra sureguliuota, prieš pradėdami naudoti pirmą kartą, jos reguliuoti nereikia.

Prispaudimo plokštelę (14) reikia reguliuoti dėl susidėvėjimo (pvz., jei šakų nepavyksta tinkamai susmulkinti, t.y. jos jos neatsiskiria ir sudaro lyg grandinę).

Variikliui sukantis pirmyn (žalias mygtukas (4)), reguliavimo ratuką (10) mažais žingsneliais sukite laikrodžio rodyklės kryptimi, kol išgirsite tylų šlifavimo garsą (pjovimo velenas (15) šlifuoja prispaudimo plokštelę (14) tinkamu atstumu, ir iš išmetimo angos iškrenta kelios smulkios aliuminio drožlės).

Tai patikrinkite, pažiūrėję į drožles surinkimo krepšyje (11).

Prispauskite tik tiek, kiek reikia, priešingu atveju prispaudimo plokštelė (14) be reikalo dėvės.

Simptomas	Galima priežastis	Šalinimas
Sodo priežiūros prietaisai neveikia	Netinkamai sumontuotas surinkimo krepšys	Tinkamai sumontuokite surinkimo krepšį
	Netinkamai sumontuotas užpildymo angos korpusas	Tinkamai sumontuokite užpildymo angos korpusą
	Sugedęs kištukinis lizdas	Naudokitės kitu kištukiniu lizdu
	Pažeistas ilginamasis laidas	Patikrinkite laidą ir, jei pažeistas, pakeiskite
	Sodo priežiūros prietaisai perkaito	Palaukite, kol sodo priežiūros prietaisai atvės
	Suveikė saugiklis	Pakeiskite saugiklį
Pasigirsta garsinis signalas (AXT 23 TC/25 TC/2550 TC papildomai mirksi du šviesadiodžiai indikatoriai) ir sodo priežiūros prietaisai neįsijungia	Netinkamai sumontuotas surinkimo krepšys ar užpildymo angos korpusas	Įsitikinkite, kad surinkimo krepšys yra tinkamoje padėtyje Įsitikinkite, kad užpildymo angos korpusas yra tinkamoje padėtyje ir užfiksuotas pasukus raudoną fiksavimo mygtuką pagal laikrodžio rodyklę
Sodo priežiūros prietaisai periodiškai pypsi po tris kartus ir nepasileidžia. (AXT 23 TC/25 TC/2550 TC papildomai mirksi du šviesadiodžiai indikatoriai)	Elektroninis valdiklis perkaito	Paspauskite „Stop“ mygtuką. Palaukite, kol mašina atvės. Mašina pypsi 2 sekundes ir jungiklis pereina į parengties būseną.
Mirksi vienas šviesadiodis indikatorius (AXT 23 TC/25 TC/2550 TC)	Gedimo nėra; šviesadiodis indikatorius turi mirksėti; sodo priežiūros prietaisai yra prijungtas prie energijos tiekimo šaltinio ir paruoštas naudoti	
Sodo priežiūros prietaisai pypsi tam tikrais intervalais, spaudžiant STOP mygtuką klaidos nepavyksta pašalinti (AXT 23 TC/25 TC/2550 TC papildomai mirksi du šviesadiodžiai indikatoriai).	Apsauga nuo per žemos įtampos	Sodo priežiūros prietaisą paleiskite iš naujo. Patikrinkite ilginamąjį laidą, ar jis atitinka reikalavimus (dėl žemos ilginamojo laido kokybės galimos klaidos) Jei naudojate agregatorių, patikrinkite, ar jis tinkamai veikia.
Sodo priežiūros prietaisai tęstinai pypsi 10 s ir nepasileidžia, spaudžiant STOP mygtuką klaidos nepavyksta pašalinti (AXT 23 TC/25 TC/2550 TC papildomai mirksi du šviesadiodžiai indikatoriai).	Elektroninis valdiklis su defektu	Kreipkitės į įgaliotą Bosch klientų aptarnavimo skyrių
Sodo priežiūros prietaisai sunkiai sugriebia medžiagą	Smulkinama medžiaga yra šlapia ir minkšta	Smulkinamai medžiagai į sodo priežiūros prietaisą įstumti naudokite grūstuvą
Sodo priežiūros prietaisai užstrigę	Smulkinama medžiaga yra šlapia ir minkšta / per daug minkštos žaliosios medžiagos vienu kartu įstumta į mašiną	Pašalinkite užstrigusią smulkinamą medžiagą (visada mūvėkite sodininko pirštineimis) Paspauskite atgalinės eigos mygtuką (žr. „Atgalinė eiga“, Puslapis 212)
Šakos surinkimo krepšyje yra nevysiškai susmulkintos	Reikia sureguliuoti prispaudimo plokštelę	(žr. „Prispaudimo plokštelės reguliavimas (žr. Pav. H)“, Puslapis 213)

Simptomas	Galima priežastis	Šalinimas
Sodo priežiūros prietaisas pypsi ir variklis neįsijungia	Netinkamai nustatyta prispaudimo plokštelė	Įspauskite reguliavimo ratuką (10) , šešiabriaunį raktą (16) (5 mm – tiekiamame komplekte nėra) įstatykite į varžto galvutės išpjovą ir sukdami prieš laikrodžio rodyklę atlaisvinkite reguliavimo varžtą ir tuo pačiu prispaudimo plokštelę (žr. pav. I) Pašalinę kamštį, prispaudimo plokštelę nustatykite iš naujo (žr. „Prispaudimo plokštelės reguliavimas (žr. Pav. H)“, Puslapis 213)

Priežiūra ir servisas

Techninė priežiūra ir valymas

- ▶ **Dėmesio! Prieš pradėdami techninės priežiūros ar remonto darbus, gaminį išjunkite ir ištraukite tinklo kištuką. Tą patį būtina padaryti, jei buvo pažeistas, įpjautas ar susipainiojo maitinimo laidas.**
- ▶ **Dirbdami su smulkintuvu arba atlikdami techninės priežiūros ir remonto darbus visada mūvėkite apsauginėmis pirštinėmis.**

Reguliariai tikrinkite, ar nėra akivaizdžių sodo priežiūros prietaiso pažeidimų, pvz., atsilaisvinusių ar pažeistų peilių, atsilaisvinusių jungčių ir susidėvėjusių ar pažeistų dalių.

Patikrinkite, ar nepažeisti ir tinkamai uždėti gaubtai ir apsauginiai įtaisai. Prieš pradėdami naudoti atlikite būtinus techninės priežiūros ir remonto darbus.

Jei, nepaisant kruopščios gamybos ir patikrinimo, sodo priežiūros prietaisas sugestų, jo remontas turi būti atliekamas įgaliotose Bosch prietaisų remonto dirbtuvėse.

Prispaudimo plokštelės išmontavimas (žr. pav. J)

- ▶ **Dėmesio! Prieš pradėdami techninės priežiūros ar remonto darbus, gaminį išjunkite ir ištraukite tinklo kištuką. Tą patį būtina padaryti, jei buvo pažeistas, įpjautas ar susipainiojo maitinimo laidas.**
- ▶ **Dirbdami su smulkintuvu arba atlikdami techninės priežiūros ir remonto darbus visada mūvėkite apsauginėmis pirštinėmis.**

Tinkamai naudojami ir pagal instrukcijas nustatomi pjovimo velenas **(15)** ir prispaudimo plokštelė **(14)** gali būti eksploatuojami daugelį metų.

Norėdami prispaudimo plokštelę **(14)** išmontuoti, valyti ar pakeisti, atlikite šiuos veiksmus:

- ①② Kaip pavaizduota paveiksle, visiškai išsukite prispaudimo plokštelės varžtus.
- ③ Atsuktuvu iškelkite prispaudimo plokštelę **(14)**.

Sumontuojama atbuline išmontavimui tvarka. Po to prispaudimo plokštelę **(14)** reikia sureguliuoti (žr. „Prispaudimo plokštelės reguliavimas (žr. Pav. H)“, Puslapis 213).

Baigus darbą / sandėliavimas

Smulkintuvą draudžiama plauti aukšto slėgio plovimo įrenginiais arba tekančiu vandeniu.

Sodo priežiūros prietaiso išorinę dalį kruopščiai nuvalykite švelniu šepetėliu ir šluoste. Nenaudokite vandens, tirpiklių,

poliravimo priemonių. Nuvalykite žolės likučius ir nešvarumus, ypač nuo ventiliacinių angų **(3)**.

Sodo priežiūros prietaisą laikykite sausoje vietoje. Ant sodo priežiūros prietaiso nedėkite jokių daiktų.

Laidą, kaip pavaizduota, galima laikyti susuktą ant smulkintuvo (tik JK). (žr. pav. K).

Smulkintuvą galima sandėliuoti išmontavus užpildymo angos korpusą, kaip pavaizduota paveiksle B, (žr. „Užpildymo angos korpuso montavimas (žr. pav. E – F)“, Puslapis 212).

Klientų aptarnavimo skyrius ir konsultavimo tarnyba

Klientų aptarnavimo skyriuje gausite atsakymus į klausimus, susijusius su jūsų gaminio remontu, technine priežiūra bei atsarginėmis dalimis. Detalios brėžinys ir informacijos apie atsargines dalis rasite interneto puslapyje:

www.bosch-pt.com

Bosch konsultavimo tarnybos specialistai mielai pakonsultuos Jus apie gaminius ir jų papildomą įrangą.

Ieškant informacijos ir užsakant atsargines dalis prašome būtinai nurodyti dešimtženklį gaminio numerį, esantį firminėje lentelėje.

Lietuva

Bosch įrankių servisas
Informacijos tarnyba: (037) 713350
Įrankių remontas: (037) 713352
Faksas: (037) 713354
El. paštas: service-pt@lv.bosch.com

Kitus techninės priežiūros skyriaus adresus rasite čia:

www.bosch-pt.com/serviceaddresses

Šalinimas

Gaminiai, papildoma įranga ir pakuotės turi būti ekologiškai utilizuojami.



Nemeskite gaminių į buitinių atliekų konteinerius!

Tik ES šalims:

Pagal Europos direktyvą 2012/19/ES dėl elektros ir elektroninės įrangos atliekų ir šios direktyvos perkėlimo į nacionalinę teisę aktus, naudoti nebetinkami elektriniai įrankiai turi būti surenkami atskirai ir perdirbami aplinkai nekenksmingu būdu.

216 | Lietuvių k.

Netinkamai pašalintos elektros ir elektroninės įrangos atliekos dėl galimų pavojingų medžiagų gali turėti žalingą poveikį aplinkai ir žmonių sveikatai.

التشغيل

- ◀ لا تدخل يدك إلى قمع التعبئة أثناء التشغيل.
- ◀ يتابع الجهاز حركته لعدة ثوانٍ بعد الإطفاء.
- ◀ لا تسمح للأطفال أو للأشخاص الغير مطلعين على هذه التعليمات أبداً أن يستعملوا جهاز الحديقة.
- ◀ يجوز أن تحد الأحكام الوطنية من سن المستخدم.
- ◀ احتفظ بجهاز الحديقة بعيداً عن متناول الأطفال عندما لا يتم استخدامه.
- ◀ لم يخصص هذا الجهاز للاستعمال من قبل الأشخاص (بما فيهم الأطفال) ذوي المقدرات الجسدية أو الحسية أو العقلية المحدودة أو القليلي الخبرة و/أو المعدومي المعرفة، إلا إذا تم مراقبتهم من قبل شخص مسؤول عن أمانهم أو إذا تم تزودهم بالمعلومات عن كيفية استخدام الجهاز من قبل هذا الشخص. ينبغي مراقبة الأطفال لضمان عدم لعبهم بالجهاز.
- ◀ ينبغي أن يُنصب جهاز الحديقة طبقاً لتعليمات التشغيل المرفقة قبل التشغيل.
- ◀ لزيادة الأمان استخدم مفتاح للوقاية من التيار المتبقي (RCD) مناسب لتيار متخلف حتى 30 ميلي أمبير كحد أقصى. افحص مفتاح الوقاية من التيار المتبقي قبل كل استخدام.
- ◀ استخدم فقط كوابل التمديد المرخصة للاستعمال الخارجي والتي تم وقياتها من رذاذ الماء.
- ◀ لا تلمس القوابس والمقابس إن كانت يدك مبتلئين.
- ◀ لا تعبر خط الوصل بالشبكة الكهربائية أو كبل التمديد بواسطة السيارة ولا تقمطهما أو تسحبهما، فقد يؤدي ذلك إلى إتلافهما. احم الكبل من الحرارة والزيت والحواف الحادة.
- ◀ لا يجوز أن يتواجد الأشخاص الآخرين أو الحيوانات ضمن مجال يبلغ 3 أمتار أثناء التشغيل. يتمثل المستخدم المسؤولية ضمن مجال العمل.
- ◀ لا تستطيع شركة بوش أن تضمن عمل جهاز الحديقة بشكل سليم إلا إذا تم استخدام التوابع الأصلية فقط دون غيرها.
- ◀ تمعّن بتعليمات التشغيل قبل أن تحاول أن تعمل بواسطة جهاز الحديقة.
- ◀ لا ترتد الثياب الفضفاضة أو الأشرطة المتدللية أو ربطات العنق.
- ◀ شغّل جهاز الحديقة بمكان خال (وليس على مقربة من جدار أو غيرها من الأغراض الثابتة على سبيل المثال) وعلى أرضية متينة ومستوية.
- ◀ لا تشغّل جهاز الحديقة على أرضية مبلطة أو مكسية بالحصى. إن المواد المقذوفة قد تسبب الإصابات.
- ◀ افحص إحكام ثبات جميع اللوالب والصواميل وغيرها من قطع التثبيت قبل التشغيل، وأيضاً سلامة تركيز تجهيزات الوقاية والتجهيزات الحاجبة. استبدل لافئات التعليمات والتحذير القالفة أو الغير قابلة للقراءة.
- ◀ تأكد قبل البدء بالتشغيل من كون قمع التعبئة خالياً.
- ◀ حافظ على إبعاد الوجه والجسد عن قمع التعبئة.
- ◀ امنع وصول يدك أو غيرها من أجزاء جسمك أو ثيابك إلى داخل قمع التعبئة أو إلى فتحات القذف أو إلى مقربة من الأجزاء الدوارة.

عربي

ملاحظات الأمان

تنبيه! اقرأ التعليمات التالية بإمعان. تمرّس على استخدام عناصر الاستخدام وعلى الاستعمال المخصص للجهاز. يرجى الاحتفاظ بتعليمات التشغيل هذه بمكان آمن للرجوع إليها في المستقبل.

شرح الرموز على جهاز الحديقة

ملاحظة خطر عامة.



اقرأ تعليمات التشغيل هذه.



اطفئ جهاز الحديقة واسحب قابس الشبكة الكهربائية من المقبس قبل فك أجزاء من جهاز الحديقة. إذا تم إتلاف أو قطع الكابل أثناء العمل، فلا تلمسه، بل اسحب قابس الشبكة الكهربائية من المقبس فوراً. لا تستخدم الجهاز أبداً إذا كان كابل الشبكة الكهربائية تالفاً.



ارتد قفازات واقية، وأحذية متينة وبنطالاً طويلاً.



مخاطر من سكين القص الدوارة. لا تدخل يدك أو قدميك في الفتحات أثناء عمل جهاز الحديقة.



احرص على عدم إصابة الأشخاص المتواجدين بالجوار بسبب الأجسام الخارجية المتطايرة.



تحذير: حافظ على مسافة أمانة تبعدك عن الجهاز عند التشغيل.



انتظر إلى أن تتوقف جميع أجزاء جهاز الحديقة عن الحركة بشكل كامل قبل أن تلمسها.



ارتد واقية سمع ونظارات واقية.



لا تستعمل الجهاز أثناء هطول الأمطار ولا تعرضه للمطر.



لا تقف على صندوق التجميع.



- ◀ اعتنِ بجهاز المديقة وحافظ على نظافته.
- ◀ افحص جهاز المديقة واستبدل القطع المستهلكة أو التالفة على سبيل الاحتياط.
- ◀ احرص على كون الأجزاء المستبدلة صنع بوش.
- ◀ إذا كنت ستستخدم كابل تمديد، فلا يجوز أن يكون أضعف من كابل الشبكة الكهربائية الموصول بجهاز المديقة.
- ◀ افحص كابلات الامداد وكابل التمديد بشكل منتظم على تواجد التلف أو معالم الاستهلاك. لا تستخدم جهاز المديقة إن كانت الكابلات تالفة.
- ◀ تذكر أثناء ضبط عناصر القص بأنه بالرغم من فصل المحرك عن الامداد بالكهرباء من خلال الإطفاء القسري مما لا يسمح بتشغيل المحرك، فإن عناصر القص تتحرك بالرغم من ذلك عند تدوير المحرك بواسطة اليد.
- ◀ لا تحاول إبطال مفول الإطفاء القسري بأي حال من الأحوال.

الرموز

قد تكون الرموز التالية ذات أهمية من أجل قراءة وفهم تعليمات التشغيل. يرجى حفظ الرموز ومعناها. يساعدك تفسير الرموز بشكل صحيح على استعمال الجهاز بطريقة أفضل وأكثر أماناً.

الرمز	المعنى
	اتجاه الحركة
	جهة رد الفعل
	التشغيل
	الإطفاء
	التوابع/قطع الغيار

وصف المنتج والأداء

اقرأ جميع ملاحظات الأمان و التعليمات. إن التفسير عند تطبيق ملاحظات الأمان و التعليمات قد يؤدي إلى الصدمات الكهربائية واندلاع الحرائق و/أو الإصابة بجروح خطيرة.

انتبه للصور في الجزء الخلفي لتعليمات التشغيل هذه.

الاستعمال المخصص

لقد خصص جهاز المديقة لتفتيت الفضلات الليلية والخشبية الناتجة عن الحدائق المنزلية لتحويلها إلى سماد.

لقد خصص صندوق التجميع لاحتواء المواد المفتتة ولامتواء وتخزين قمع التعبئة ومكبس الدفع اللاحق. لا ينبغي استخدام صندوق التجميع لأغراض أخرى.

- ◀ أمن الوقوف بتوازن ثابت وآمن دائماً. لا تمنح نمو الأمام بشكل زائد. لا تقف أثناء التعبئة على ارتفاع يزيد عن ارتفاع قدم جهاز المديقة.
- ◀ ابتعد عن مجال القذف عندما تعمل بواسطة جهاز المديقة.
- ◀ انتبه باحتراس شديد على ألا تتواجد أية أجزاء معدنية أو الحجارة أو الزجاجات أو العلب أو غيرها من الأجزاء الغريبة ضمن المواد التي سوف تقوم بإدخالها في جهاز المديقة.
- ◀ إذا أصابت آلية القص جسم غريب، أو أصدر جهاز المديقة أصوات غريبة أو إن بدأ بالاهتزاز، فاطفئ جهاز المديقة فوراً من أجل إيقاف عناصر القص. اسحب القابض من المقبس واتباع التعليمات التالية:
 - افحص الضرر.
 - استبدل جميع القطع التالفة أو أصلحها.
 - تأكد إن كانت بعض الأجزاء متحللة وأحكم شدها عند الضرورة.

- ◀ لا تحاول أن تقوم بتصليح جهاز المديقة بنفسك، إلا إن كنت قد تعلمت المهنة المطلوبة لذلك.
- ◀ انتبه إلى عدم تراكم المواد التي يتم معالجتها في مجال القذف، إذ أن ذلك سوف يعيق عملية التغذية وقد يؤدي إلى صدمة ارتدادية في قمع التعبئة.

- ◀ إن انسد جهاز المديقة، فاطفئه وانتظر إلى أن تتوقف عناصر القص عن الحركة. اسحب القابض من المقبس قبل أن تبدأ بإخراج المواد المفتتة عن جهاز المديقة.

- ◀ افحص عما إن كانت الأعطية وتجهيزات الوقاية سليمة وإن كان قد تم تركيبها بشكل صحيح. ينبغي أن تقوم بأعمال الصيانة والتصلح الضرورية إن وجدت، قبل الاستخدام.

- ◀ لا تحاول أن تتغير ضبط عدد الدوران بالمحرك. إن واجهت مشكلة ما، فاتصل بمركز خدمة زبائن شركة بوش.

- ◀ حافظ على إبقاء شقوق التهوية مفتوحة وخالية من البقايا أو غيرها من الترسبات لكي تتجنب إتلاف المحرك أو احتمال نشوب الحريق.

- ◀ لا ترفع أو تحمل جهاز المديقة أبداً عندما يدور المحرك.

- ◀ اطفئ جهاز المديقة وانتظر إلى أن تتوقف عناصر القص واسحب القابض من المقبس دائماً قبل أن تغادر مجال العمل.

- ◀ لا تقلب جهاز المديقة أثناء التشغيل.

- ◀ لا تعرض جهاز المديقة للأمتار. اخزن جهاز المديقة في مكان جاف.

- ◀ عندما تستخدم وحدة قدرة، فيجب أن تكون مزودة بآلية تحكم أوتوماتيكية بالجهد، لتجنب الأضرار التي تنتج عن زيادة الجهد.

الصيانة والتخزين

- ◀ عندما يتم إيقاف تشغيل جهاز المديقة بسبب أعمال الصيانة، الفحص، التخزين أو استبدال التوابع، يجب أن تطفئه وأن تسحب القابض من المقبس وأن تسمح لجهاز المديقة أن يبرد. تأكد قبل كل عملية فحص أو صيانة بأن الأجزاء المتحركة قد توقفت عن الحركة.

- نطاق التوريد (راجع الصورة D)**
- أخرج الجهاز من الغلاف بحذر وافحص اكتمال توفر الأجزاء التالية:
- آلة التفتيت
 - قمع التعبئة
 - ميكس الدفع اللاحق
 - صندوق التجميع
 - تعليمات التشغيل
 - قابس الشبكة الكهربائية**
- يرجى الاتصال بالتاجر إن كانت بعض القطع غير موجودة أو تالفة.
- يزن جهاز الحديقة بوضع التركيب الكامل حوالي 30,5 - 31,3 كغ. استعن بشخص آخر عند الضرورة من أجل إخراج جهاز الحديقة من المغلف.
- ** حسب البلد**
- الأجزاء المصورة (راجع الصور A - L)**
- يستند ترقيم الأجزاء المصورة إلى رسوم الجهاز الموجودة في صفحات الرسوم التخطيطية.
- (1) الهيكل
- (2) قابس الشبكة الكهربائية^(a)
- (3) شقوق التهوية
- (4) الزر الأخضر
- (5) زر إيقاف الأحمر
- (6) زر الدوران الرجعي
- (7) ميكس الدفع اللاحق
- (8) قمع التعبئة
- (9) زر التثبيت
- (10) زر الضبط
- (11) صندوق التجميع
- (12) غطاء عناصر القص
- (13) مؤشر مضيء (AXT 23 TC/25 TC/2550 TC)
- (14) صفيحة الضغط
- (15) نظام القص
- (16) مفتاح الربط الداخلي السداسي الحواف^(b)
- (a) ** حسب البلد
- (b) لا يتضمن إطار التوريد الاعتيادي التوابع المصورة أو المشروحة. تجد التوابع الكاملة في برنامجنا للتوابع.

البيانات الفنية

AXT 2550 TC	AXT 25 TC	AXT 23 TC	AXT 25 D	AXT 22 D	آلة تفتيت منخفضة الصوت	رقم الصنف
3 600 H03 3..	3 600 H03 3..	3 600 H03 2..	3 600 H03 1..	3 600 H03 0..	واط	دخل القدرة، S 6 (60/40) ^(A)
2500	2500	2300	2500	2200	واط	دخل القدرة، S 1
2300	2300	2100	2300	2000	دقيقة	سرعة رأس القص
40	40	40	40	40		
نظام القص	نظام القص	نظام القص	نظام القص	نظام القص	نظام القص	نظام القص
عنفة قص	عنفة قص	عنفة قص	عنفة قص	عنفة قص	عنفة قص	عنفة قص
45	45	42	40	38	ملم	قطر الغصن الأقصى ^(B)
53	53	53	53	53	لتر	صندوق التجميع
30.5	30.5	30.5	31.3	31.3	كغ	الوزن حسب EPTA- Procedure 01:2014
1/⊕	1/⊕	1/⊕	1/⊕	1/⊕		فئة الوقاية

(A) يصف نوع التشغيل (40%) طريقة تمثيل تفترض التحميل لمدة 40 ثا والدوران على الفاضي لمدة 60 ثا. يسمع بالتشغيل المستمر عند الاستخدام العملي.

(B) حسب طبيعة المادة المرغوب تفتيتها.

تتج دورات التشغيل انخفاض وجيز بالجهد الكهربائي. قد يطرأ تشويش على الأجهزة الأخرى إن كانت ظروف الشبكة الكهربائية غير ملائمة. إن كانت معاوقة الشبكة أقل من 0,36 أوم، فلا داع لتوقع أي خلل. يرجى مراجعة شركة الأمداد بالكهرباء في حال الشك.

يجب أن يتم وقاية الدائرة الكهربائية على الأقل بالشكل التالي:

AXT 22 D/25 D/23 TC/25 TC/2500 TC = 13 أمبير

يؤدي كابل التمديد بقطر موصل صغير إلى انخفاض واضح بقدرة أداء جهاز الحديقة. يبلغ قطر الموصل المطلوب لكابل تمديد طوله 25 م على الأقل 1,5 x 3 مم²، أما الكابلات التي يزيد طولها على 25 م، فيجب أن يبلغ بها قطر الموصل على الأقل 2,5 مم².

التركيب

من أجل سلامتك

⚠ تنبيه! اطفئ العدة الكهربائية قبل إجراء أعمال الصيانة والتنظيف واسحب قابس الشبكة الكهربائية من المقبس. يطبق ذلك أيضاً في حال تلف أو قطع أو التلف الكبل الكهربائي.

يراعى جهد الشبكة الكهربائية: يجب أن يتطابق جهد منبع التيار مع المعلومات المذكورة على لافتة طراز جهاز الحديقة. يمكن تشغيل أجهزة الحديقة المحددة بـ 230 فولط بـ 220 فولط/240 فولط أيضاً.



احترس! إن كابلات التمديد المخالفة للأحكام قد تكون خطيرة. يجب أن تكون كابلات التمديد والقوابس والفارنات من النوعية المعزولة ضد الماء والمخصصة للاستعمال الخارجي.

ينبغي أن تكون وصلات الكبلات (كبل الشبكة الكهربائية والمقابس) جافة ولا يجب أن تكون موصولة على الأرض.

لزيادة الأمان استخدم مفتاح للوقاية من التيار المتخلف (RCD) مناسب لتيار متخلف حتى 30 ميلي أمبير كحد أقصى. ينبغي أن يتم فحص مفتاح الواقي من التيار المتخلف قبل كل استعمال.

يسمح بتصلب خط الوصل التالف من قبل ورشة تصليح وكالة بوش فقط.

استخدم فقط كوابل التمديد والكوابل والخطوط وبكرات الكابل من النوع H05VV-F أو H05RN-F والتي توافق المقياس EN 61242/IEC 61242 أو IEC 60884-2-7.

يجب أن يتم مد الكابل وسحبه عن الملف عند استخدام ملف الكابلات.

إخراج الجهاز وإزالة التغليف.

أخرج جهاز الحديقة عن التغليف.

تركيب قمع التعبئة (راجع الصور E - F)

- 1 اقلب غطاء عناصر القمص (12) نمو الخلف.
- 2 أشبك قمع التعبئة (8) في جهاز الحديقة ثم أطلق غطاء عناصر القمص (12) بعد ذلك.
- 4 اضغط قمع التعبئة (8) إلى أسفل ودور زر التثبيت الأحمر (9) إلى الوضع النهائي باتجاه عقارب الساعة من أجل تثبيت قمع التعبئة (8)، وتتطلب هذه العملية 5 دورات كاملة لزر التثبيت (9).

التشغيل

بدء التشغيل (راجع الصورة G)

◀ انصب جهاز الحديقة دائماً على أرضية ثابتة ومستوية. لا تقلب أو تحرك جهاز الحديقة أثناء التشغيل.

◀ يتابع المحرك حركته قليلاً بعد الإطفاء!

انفض التراب عن كتل الجذور. لا يجوز إدخال الأعراض الغريبة، كالمجارة، الزجاج، المعادن، الأقمشة واللدائن في قمع التعبئة (8). وإلا فقد يتلف درفيل القمص (15).

يجب أن يكون قمع التعبئة (8) فارغاً.

التشغيل

اضغط الزر الأخضر (4).

الإطفاء

اضغط زر الإيقاف الأحمر (5).

لا يمكن إعادة تشغيل جهاز الحديقة لمدة 2 ثا، لحماية النظام الميكانيكي.

واقية إعادة التشغيل

يطلقاً جهاز الحديقة بعد انقطاع التيار الكهربائي. لا يستطيع جهاز الحديقة أن يعود ويعمل بشكل آلي من تلقاء نفسه بعد إعادة الإمداد بالطاقة الكهربائية.

الدوران الرجعي

اضغط زر الدوران الرجعي (6) واحفظه مضغوطاً من أجل عكس اتجاه الدوران.

يدور درفيل القمص (15) بالاتجاه المعاكس ويحرق بذلك المواد المحشورة.

واقية فرط التحميل

تؤدي زيادة التحميل (مثلاً: استعصاء درفيل القمص (15)) إلى توقف جهاز الحديقة عن الحركة بعد عدة ثوانٍ، ويسمع صوت صفير.

اضغط زر الإيقاف الأحمر من أجل محي الخطأ. شغل جهاز الحديقة بعد ذلك بالاتجاه المعاكس.

اضغط زر الدوران الرجعي (6) واحفظه مضغوطاً من أجل إطلاق عناصر القمص المحشورة.

إذا بدأت بتشغيل جهاز الحديقة بنفس الاتجاه، فلن يعمل ويطلق صوت الصفير.

إن لم تتمكن من إزالة المواد المحشورة، يجب فك صفيحة الضغط (14) عن عناصر القمص.

ينبغي تدوير زر الضغط (10) لهذا الغرض قليلاً بعكس اتجاه عقارب الساعة، إلى أن يتم تحرير المواد المحشورة. بعد ذلك، تحتاج صفيحة الضغط (14) إلى عملية ضبط (انظر «إعادة ضبط صفيحة الضغط (راجع الصورة H)»، الصفحة 221).

انسداد شديد

إذا لم يمكن إزالة الانسداد عن طريق الدوران الرجعي أو ضبط صفيحة الضغط، قم بإيقاف الماكينة واسحب القابس من المقبس.

دور زر التثبيت الأحمر بعكس اتجاه عقارب الساعة، اسحب غطاء عناصر القمص إلى الخلف وأنزع قمع التعبئة. ارفع غطاء عناصر القمص وازل جميع البقايا من نظام القمص بحذر. ارتد قفازات واقية واحذر من النصال الماددة لنظام القمص.

ملاحظات عمل

- ◀ ارتد دائماً نظارات واقية وواقية سمع وقفازات واقية عند استخدام جهاز الحديقة.
- ◀ افحص سلامة تركيب صندوق التجميع وقمع التعبئة دائماً قبل الاستخدام.

إن جهاز الحديقة مجهز بحساسات. في حالة عدم وجود صندوق التجميع (11) وقمع التعبئة (8) في الوضع الصحيح، فلن يبدأ جهاز الحديقة بالعمل وتصدر إشارة صوتية (عند AXT 23 TC/25 TC/2550 TC) يومض كذلك المؤشران المضيئان (13).

اضغط زر الإيقاف الأحمر من أجل محي الخطأ. زود جهاز الحديقة بالمادة المرغوب تفتيتها. يتم سحب المواد بواسطة درفيل القمص (15) بشكل تلقائي.

◀ قد تلطم المواد الطويلة المرغوب تفتيتها التي تبرز عن جهاز الحديقة حول نفسها

ينبغي تفتيت نفايات المديقة الطرية بكميات صغيرة ولا سيما إذا كانت المواد المرغوب تفتيتها مبتلة. يمكن تجنب الاستعصاء من خلال إضافة الأغصان لتفتيتها من حين لآخر.

إعادة ضبط صفيحة الضغط (راجع الصورة H)

لقد تم ضبط صفيحة الضغط (14) من طرف المنتج ولا تحتاج إلى ضبط مسبق قبل التشغيل الأول.

إن إعادة ضبط صفيحة الضغط (14) ضروري بسبب ظهور معالم الاستهلاك (مثلا: إذا تشابكت المواد المطلوب تفتيتها كالأغصان ببعضها البعض ولم يتم تفتيتها بشكل مثالي).

ينبغي أثناء دوران الممرح إلى الاتجاه الأمامي (زر أخضر (4)) تدوير زر الضبط (10) بخطوات صغيرة باتجاه حركة عقارب الساعة، إلى أن تسمع صوت جليخ خفيف (إن درفيل القص (15) يجليخ صفيحة الضغط (14) على البعد الصحيح، وتسقط أثناء ذلك بعض شظايا الألمنيوم من فتحة القذف).

افحص ذلك من خلال معاينة الشظايا في صندوق التجميع (11).

اضبطها إلى الحد المطلوب فقط، وإلا فستعزض صفيحة الضغط (14) إلى الاستهلاك الزائد الغير ضروري.

كالمسوط، لذا ينبغي المحافظة على بعد أمان كاف!

زود جهاز المديقة فقط بكمية محددة من المواد المرغوب تفتيتها بحيث لا ينسد قمع التعبئة (8). قم بتفتيت نفايات المديقة الذابلة والرطبة والتي تم تخزينها لمدة عدة أيام بالتناوب مع الأغصان. هذا يمنع من انسداد درفيل القص (15).

لا تفتت النفايات الطرية التي لا تملك قوام صلب، كالنفايات المطبخية مثلا، بل تخلص منها مباشرة لتتحول إلى سمد.

احرص على إمكانية سقوط المواد التي تم تفتيتها بحرية من مخرج القذف - خطر الانسداد اللامق!

لا بجوز تغطية شقوق التهوية (3) من قبل المواد التي تم تفتيتها.

تجنب انسداد مخرج القذف، فقد يؤدي ذلك إلى صدمة ارتدادية بالمواد المرغوب تفتيتها في قمع التعبئة (8).

ملاحظات بصدد التفتيت

تزيد أو تقل صعوبة تفتيت الأغصان حسب نوع وعمر وجفاف الخشب.

ستحصل على النتائج المثالية عند تفتيت الأغصان الطرية بعد قصها مباشرة.

البحث عن الأخطاء

تشير القائمة التالية على أعراض الأخطاء وكيفية معالجتها في حال عدم عمل الجهاز بطريقة صحيحة في إحدى المرات. راجع ورشة الخدمة إن لم تتمكن من تحديد وإزالة المشكلة بهذا الشكل.

تنبيه! اطفئ الجهاز قبل إجراء أعمال الصيانة والتنظيف واسحب قابس الشبكة الكهربائية. يطبق ذلك أيضا في حال تلف أو قص أو التفاف كابل الشبكة الكهربائية.

الخطأ	السبب المحتمل	العلاج
جهاز المديقة لا يعمل	لم يتم تركيب صندوق التجميع بالشكل الصحيح	ركب صندوق التجميع بالشكل الصحيح
	لم يتم تركيب قمع التعبئة بالشكل الصحيح	ركب قمع التعبئة بالشكل الصحيح
	المقبس تالف	استخدم مقبس آخر
	كابل التمديد تالف	افحص الكابل واستبدله إن كان تالف
	لقد ازدادت حرارة جهاز المديقة	انتظر ليبرد جهاز المديقة
	تم إطلاق المنصهر	استبدل المنصهر
تطلق الإشارة الصوتية (يتومض عند AXT 23 TC/25 TC/2550 TC)	لم يتم تركيب صندوق التجميع/قمع التعبئة بالشكل الصحيح	تأكد من تركيب صندوق التجميع بالشكل الصحيح
إضافة عن ذلك المؤشرين المضئين) وجهاز المديقة لا يبدأ بالعمل		تأكد من تركيب قمع التعبئة بالشكل الصحيح وبأنه قد تم تثبيته من خلال تدوير زر التثبيت الأحمر باتجاه حركة عقارب الساعة
يصفر جهاز المديقة ثلاث مرات بشكل دوري ولا يشتغل. يومض عند AXT 23 TC/25 TC/2550 TC إضافة عن ذلك	لقد ازدادت حرارة وحدة التحكم الإلكترونية	اضغط زر الإيقاف. انتظر لتبرد الآلة. تصفر الآلة لمدة 2 ثا ويحول المفتاح إلى وضع الاستعداد.

الخطأ	السبب المحتمل	العلاج
المؤشرين (المضئين) يومض مؤشر مضيء عند AXT 23 TC/25 TC/2550 (TC)	لا يوجد، ينبغي أن يومض المؤشر المضيء، ومعنى ذلك أن جهاز الحديقة قد تم وصله بالامداد بالتيار الكهربائي وهو جاهز للعمل	شغل جهاز الحديقة مرة أخرى. افحص ما إذا كان كابل التمديد يفي بالمطلبات (يمكن أن يؤدي كابل تمديد بجودة منخفضة إلى الأخطاء) في حالة استخدام وحدة قدرة، افحص ما إن كانت تعمل بالشكل الصحيح.
يصفّر جهاز الحديقة بدورات زمنية معينة ولا يبدأ بالعمل، ولا يمكن إزالة الخلل من خلال الضغط على زر الإيقاف (يومض عند AXT 23 TC/25 TC/2550 TC إضافة عن ذلك مؤشرين مضئين)	وقاية من الفولطية المنخفضة	افحص ما إذا كان كابل التمديد يفي بالمطلبات (يمكن أن يؤدي كابل تمديد بجودة منخفضة إلى الأخطاء) في حالة استخدام وحدة قدرة، افحص ما إن كانت تعمل بالشكل الصحيح.
يصفّر جهاز الحديقة بشكل مستمر لمدة 10 ثا ولا يعمل، ولا يمكن إزالة الخلل من خلال الضغط على زر الإيقاف (يومض عند AXT 23 TC/25 TC/2550 TC إضافة عن ذلك مؤشرين مضئين)	خلل بوحدة التحكم الاللكترونية	اتصل بمركز خدمة وكالة شركة بوش
يصعب على جهاز الحديقة أن يمسك بالمادة المطلوب تفتيتها جهاز الحديقة مستعصي	المادة المطلوب تفتيتها مبللة وطرية	استخدم مكبس الدفع اللاحق لدفع المواد المرغوب تفتيتها إلى داخل جهاز الحديقة ازل المادة المطلوب تفتيتها الزائدة المسببة للاستعصاء (ارتد قفازات الحدائق دائماً) اضغط زر عكس الاتجاه (انظر „الدوران الرجعي“، الصفحة 220)
لم يتم قص الأغصان في صندوق التجميع بأكملها	ينبغي إعادة ضبط صفيحة الضغط	(انظر „إعادة ضبط صفيحة الضغط (راجع الصورة H)“، الصفحة 221)
يصفّر جهاز الحديقة والمحرك لا يبدأ بالعمل	لقد تم ضبط صفيحة الضغط بشكل خاطئ	اضغط زر الضبط (10)، ضع مفتاح الربط الداخلي السداسي الحواف (16) (5 ملم - ليس في نطاق التسليم) في تجويف رأس اللولب وحل صفيحة الضغط عن طريق تدوير لولب الضبط بعكس اتجاه عقارب الساعة (راجع الصورة A) أعد ضبط صفيحة الضغط بعد إزالة الاستعصاء (انظر „إعادة ضبط صفيحة الضغط (راجع الصورة H)“، الصفحة 221)

يطبق ذلك أيضاً في حال تلف أو قص أو
التفاف كابل الشبكة الكهربائية.
◀ ارتد القفازات الواقية دائماً عند العمل
بواسطة مقص الحديقة أو إذا أردت أن تنفذ
أعمال الصيانة أو التنظيف.

الصيانة والخدمة

الصيانة والتنظيف

◀ تنبيه! اطفئ الجهاز قبل إجراء أعمال الصيانة
والتنظيف واسحب قابس الشبكة الكهربائية.

إذا كان لديك أي استفسارات بخصوص منتجاتنا وملحقاتها. يلزم ذكر رقم الصف ذو النانات العشر وفقاً للوحة صنع المنتج عند إرسال أية استفسارات أو طلبيات قطع غيار.

تجد المزيد من عناوين الخدمة تحت:

www.bosch-pt.com/serviceaddresses

التخلص من العدة الكهربائية

يجب التخلص من الأجهزة والتوابع والتغليف بطريقة منضفة بالبيئة عن طريق النفايات القابلة لإعادة التصنيع.

لا تقم برمي الأجهزة والمنتجات الأخرى في النفايات المنزلية!



فقط لدول الاتحاد الأوروبي:

حسب التوجيه الأوروبي 2012/19/EU الصادر عن الأجهزة الكهربائية والإلكترونية القديمة وتطبيقه ضمن القانون المحلي، ينبغي جمع العدد الكهربائية التي لم تعد صالحة للاستعمال بشكل منفصل، وتسليمها لمركز يقوم بإعادة استغلالها بطريقة محافظة على البيئة. قد يتسبب التخلص غير السليم من الأجهزة الكهربائية والإلكترونية القديمة في آثار ضارة على البيئة وصحة الإنسان نتيجة لاحتماالية وجود مواد خطرة فيها.

افحص جهاز المديقة بشكل منتظم لكشف الخلل الواضع كالمسكاكين المنملة أو التالفة أو الوصلات المنملة أو الأجزاء المستهلكة أو التالفة.

افحص إذا ما كانت الأعطية وتجهيزات الوقاية سليمة وإذا ما قد تم تركيبها بالشكل الصحيح. ينبغي أن تقوم بأعمال الصيانة والتصلية الضرورية إن وجدت، قبل الاستخدام.

عند حدوث أي خلل بجهاز المديقة بالرغم من أنه قد صنع بعناية فائقة واجتاز اختبارات عديدة يجب تصليحه في مركز خدمة وكالة شركة بوش لأجهزة الحدائق.

فك صفيحة الضغط (راجع الصورة J)

⚠ **تنبيه! اطفئ الجهاز قبل إجراء أعمال الصيانة والتنظيف واسحب قابس الشبكة الكهربائية. يطبق ذلك أيضا في حال تلف أو قص أو التفاف كابل الشبكة الكهربائية.**

⚠ **ارتد القفازات الواقية دائما عند العمل بواسطة مقص المديقة أو إذا أردت أن تنفذ أعمال الصيانة أو التنظيف.**

تبلغ فترة صلاحية درفيل القص (15) وصفيحة الضغط (14) عند الاستعمال الطبيعي وتطبيق الضبط اللاحق طبقا للتعليمات عدة سنوات.

يتم فك وتنظيف أو استبدال صفيحة الضغط (14) طبقا للخطوات التالية:

① فك لولب صفيحة الضغط بشكل كامل كما تم توضيحه بالصورة.

② فك صفيحة الضغط (14) من خلال رفعها بواسطة مفك براغي.

يتم التركيب بعكس الترتيب السابق. عندها يجب إعادة ضبط صفيحة الضغط (14) في الوقت اللاحق (انظر «إعادة ضبط صفيحة الضغط (راجع الصورة H)» الصفحة 221).

بعد إجراءات العمل/الخرن

لا يجوز تنظيف آلة التفيت بواسطة أجهزة التنظيف بالضغط العالي أو بواسطة الماء الجاري.

نظف السطح الخارجي بجهاز المديقة بشكل جيد بواسطة فرشاة طرية وقطعة قماش نظيفة. لا تستخدم الماء أو المواد المحلة أو المصقلة. أزل جميع المشائش الملتصقة والترسبات، ولا سيما عن شقوق التهوية (3).

يتم تخزين جهاز المديقة بمكان جاف. لا تضع أي أغراض أخرى على جهاز المديقة.

يمكن أن يتم الاحتفاظ بالكابل على آلة التفيت كما تم توضيحه بالرسم (فقط المملكة المتحدة). (راجع الصورة K).

يمكن تخزين آلة التفيت حسب الصورة B بعد فك قمع التعبئة (انظر «تركيب قمع التعبئة (راجع الصور E - F)» الصفحة 220).

خدمة العملاء واستشارات الاستخدام

يجيب مركز خدمة العملاء على الأسئلة المتعلقة بإصلاح المنتج وصيانتته، بالإضافة لقطع الغيار. تجد الرسوم التفصيلية والمعلومات الخاصة بقطع الغيار في الموقع: www.bosch-pt.com

يسر فريق Bosch لاستشارات الاستخدام مساعدتك

کاربری

- ◀ **هنگام کار دستتان را وارد خرطومی محفظه نکنید. پس از خاموش شدن، ابزار باغبانی چند ثانیه در حرکت می ماند.**
- ◀ هرگز به کودکان یا سایر افراد نا آشنا اجازه استفاده از محصول را ندهید. مقررات مربوط به هر کشور می توانند سن کاربر را محدود کنند. چنانچه از محصول استفاده نمی کنید، آن دور از دسترس کودکان نگهدارید.
- ◀ افراد (همچنین کودکان) دارای کاستیهای روحی و جسمی یا بدون تجربه یا آشنایی که نمی توانند محصول را با اطمینان بکار برند، نباید از محصول بدون نظارت یا توجیه روش کاربری بوسیله یک فرد مسؤول استفاده کنند. کودکان باید زیر نظر باشند تا اطمینان حاصل شود که آنها با محصول بازی نمی کنند.
- ◀ قبل از روشن کردن بایستی ابزار باغبانی همانند تصویر دفترچه ی راهنما نصب گردد.
- ◀ جهت افزایش ایمنی از یک کلید FI (RCD) با جریان خطای حداکثر 30 میلی آمپر استفاده شود. کلید (RCD) FI را پیش از هر بار کاربری کنترل کنید.
- ◀ تنها کابل رابطی که مجاز برای محیط بیرون و محافظ در برابر ورپاش آب باشد را بکار برید.
- ◀ دوشاخه و پریز را با دستان خیس لمس نکنید.
- ◀ کابل اتصال یا کابل رابط را لگد مال یا له نکنید، آن را نکشید، چون ممکن است آسیب ببیند. کابل اتصال/رابط را در برابر گرما، روغن و لبه های تیز محفوظ بدارید.
- ◀ نباید اشخاص یا حیوانات در محدوده 3 متری محل کار قرار گیرند. کاربر در محیط کار در برابر شخص سوم مسؤول است.
- ◀ بوش تنها کارایی بی نقص ابزار باغبانی را وقتی تضمین می کند که منحصرا از متعلقات اصل استفاده شود.
- ◀ قبل از کار با ابزار باغبانی، دفترچه ی راهنما را خوب بخوانید.
- ◀ از پوشیدن لباس گشاد، آویز و کروات خودداری کنید.
- ◀ ابزار باغبانی را روی جای باز (مثلا نه نزدیک دیوار یا کنار اجسام سنگین چسبیده به زمین) با سطح سفت و صاف بکار برید.
- ◀ ابزار باغبانی را روی سطح موزائیک شده یا سنگی بکار نبرید. ماده ی پرت شده ممکن است باعث بروز جراحت گردد.
- ◀ قبل از راه اندازی، همه ی پیچها، مهره ها و سایر اتصالات را از لحاظ محکم بودن و تجهیزات ایمنی و درپوشها را از نظر درست قرار گرفتن کنترل کنید. برچسبهای هشدار و راهنمایی آسیب دیده را عوض کنید.
- ◀ قبل از هر کاری مطمئن شوید که خرطومی محفظه خالی است.
- ◀ صورت و بدن خود را با فاصله از خرطومی محفظه نگهدارید.
- ◀ از نزدیک شدن دستان و سایر اندامهای بدن یا لباستان به خرطومی محفظه یا درپچه ی خروجی یا سایر قسمتهای متحرک خودداری کنید.

فارسی

دستورات ایمنی

توجه! همه دستورات ایمنی را به دقت بخوانید. خود را با قسمتهای کاربری و نحوه استفاده از ابزار باغبانی آشنا کنید. لطفا دفترچه راهنما را برای آینده خوب نگهداری کنید.

توضیح علائم روی ابزار باغبانی

هشدارهای عمومی.



دفترچه ی راهنما را تا انتها بخوانید.



ابزار باغبانی را قبل از باز کردن قسمتها خاموش کنید و دوشاخه آنرا از پریز بیرون بکشید. چنانچه کابل برق در حین کار آسیب دید، دست به آن نزنید، بلکه دوشاخه برق را بی درنگ قطع کنید. دستگاه را هرگز با کابل آسیب دیده بکار نبرید.



همواره دستکش، کفش کار محکم و یک شلوار بلند بپوشید.



تیغه ی برش در حال چرخش خطر ساز است. در حین کار ابزار باغبانی، دست یا پاهای خود را نزدیک درپچه نبرید.



دقت کنید که افراد نزدیک شما یا اجسام به هوا پرت شده زخمی نشوند.



هشدار: هنگام کار ابزار باغبانی، فاصله ایمنی را رعایت کنید.



قبل از تماس با قسمتهای ابزار باغبانی، بگذارید به طور کامل بایستند.



از عینک و گوشی ایمنی استفاده کنید.



ابزار باغبانی را در برابر باران حفظ کنید یا زیر باران رها نکنید.



روی محفظه ی جمع کننده نایستید.



- ◀ ابزار باغبانی را کنترل کنید و قسمتهای فرسوده یا آسیب دیده را جهت اطمینان تعویض کنید.
- ◀ مطمئن شوید که قطعات تعویضی از شرکت بوش باشند.
- ◀ در صورت استفاده از یک کابل رابط، نایبستی از کابل ابزار باغبانی ضعیفتر باشد.
- ◀ اتصالات و کابل رابط را همیشه از لحاظ آسیب دیدگی یا علائم فرسودگی کنترل کنید. در صورت آسیب دیدگی کابل از ابزار باغبانی استفاده نکنید.
- ◀ اگر چه هنگام تنظیم قسمت خرد کننده، ورودی جریان برق موتور با قطع کننده اجباری قطع شده است و موتور روشن نمی شود، ولی ممکن است قسمت خرد کننده در صورت چرخاندن موتور با دست حرکت کند.
- ◀ به هیچ عنوان سعی نکنید قطع کننده ی اجباری را از کار بپندازید.

علامت ها

علامتهای ذیل برای استفاده از چاروبرقی مهم می باشند. لطفا این علائم و معانی آنها را به خاطر بسپارید. فهم درست این علائم به شما جهت استفاده ی درست و ایمن از محصول کمک می کند.

معنی	علامت
مسیر یا جهت حرکت	
مسیر یا جهت عکس العمل	
نمونه روشن کردن	
نمونه خاموش کردن	
متعلقات/قطعات یدکی	

تشریح دستگاه و عملکرد آن

همه دستورات ایمنی و راهنمایی ها

را بخوانید. اشتباهات ناشی از عدم رعایت این دستورات ایمنی ممکن است باعث برق گرفتگی، سوختگی و یا سایر جراحات های شدید شود.

به تصاویر مربوط در انتهای بخش دفترچه راهنما توجه کنید.

موارد استفاده از دستگاه

ابزار باغبانی جهت تکه کردن کود وار زباله های چوبی و فیبری باغهای خانگی و تفریحی در نظر گرفته شده است.

محفظه ی جمع کننده جهت دریافت مواد خرد شده و برای دریافت و نگهداری خرطومی محفظه و تشک می باشد.

از محفظه ی جمع کننده برای اهداف دیگری استفاده نکنید.

◀ جایگاه مطمئنی برای خود انتخاب کرده و تعادل خود را حفظ کنید. زیاد خم نشوید. هنگام پر کردن بالاتر از پایه ی ابزار باغبانی نایستید.

◀ هنگام کار با ابزار باغبانی از محدوده پرتاب چمن فاصله بگیرید.

◀ هنگام پر کردن ابزار باغبانی بسیار دقت کنید که هیچ شیئی فلزی، سنگ، بطری، قوطی یا سایر اجسام خارجی وجود نداشته باشند.

در صورت برخورد سیستم برش با یک جسم خارجی و تولید صدا و لرزش، ابزار باغبانی را خاموش کنید تا قسمت خرد کننده بایستد. دوشاخه را از پریز بیرون بکشید و مانند زیر عمل کنید:

- عیب و آسیب را بازرسی کنید.
- تمام قسمتهای آسیب دیده را عوض یا تعمیر کنید.
- قسمتها را از لحاظ شل بودن کنترل و در صورت نیاز سفت کنید.

◀ هرگز سعی نکنید ابزار باغبانی را خودتان تعمیر کنید، به جز اینکه شما آموزش لازم را دیده باشید.

◀ دقت کنید که ماده ی مورد فرآوری در بخش خروجی جمع نشود؛ اینگونه کار مختل می گردد و باعث بروز ضربه به عقب در خرطومی محفظه می شود.

◀ چنانچه ابزار باغبانی کپس شد، آن را خاموش کنید و صبر کنید تا بخش خرد کننده بایستد. قبل از خالی کردن ابزار باغبانی، دوشاخه ی آن را از پریز بکشید.

◀ کنترل کنید که سرویوها و تجهیزات ایمنی بی عیب و صحیح نصب شده باشند. قبل از کار، سرویس و تعمیرهای احتمالی را انجام دهید.

◀ سعی نکنید تنظیمات سرعت موتور را تغییر دهید. در صورت وجود مشکل، به نمایندگی بوش مراجعه نمایید.

◀ شیارهای تهویه را از پسمانده یا چسبندگی ها عاری کنید تا از بروز آسیب به موتور و نیز آتش سوزی احتمالی جلوگیری گردد.

◀ ابزار باغبانی را هرگز با موتور روشن بلند یا حمل نکنید.

◀ همیشه پس از ترک محیط کار، ابزار باغبانی را خاموش کنید، صبر کنید تا قسمت خرد کننده بایستد و دوشاخه را بیرون بکشید.

◀ هنگام کار، ابزار باغبانی را واژگون نکنید.

◀ ابزار باغبانی را زیر باران رها نکنید. ابزار باغبانی را فقط در محل خشکی نگهداری کنید.

◀ ادر صورت استفاده از منبع تغذیه ی اضطراری (ژنراتور)، از نوع مجهز با تنظیم ولتاژ جهت جلوگیری از بروز صدمات بوسیله ی ولتاژ بالا استفاده کنید.

سرویس و نگهداری

◀ چنانچه ابزار باغبانی را به خاطر سرویس، نگهداری یا تعویض قطعات بکار نمی برید، آن را خاموش کنید، دوشاخه را از پریز بیرون بکشید و بگذارید دستگاه خنک شود. قبل از هر تنظیم یا بازرسی از متوقف بودن قسمتهای متحرک اطمینان حاصل کنید.

◀ ابزار باغبانی را تمیز نگهدارید و از آن مراقبت کنید.

- محتویات ارسالی (رجوع شود به تصویر D)**
- (3) شیارهای تهویه
 - (4) دکمه ی سبز
 - (5) دکمه ی "توقف" قرمز
 - (6) دکمه بازگشت
 - (7) تشک
 - (8) خرطومی محفظه
 - (9) دکمه ی تثبیت
 - (10) دکمه ی تنظیم
 - (11) محفظه ی جمع کننده
 - (12) درپوش قسمت خرد کننده
 - (13) نمایشگر ال ای دی (25 TC/23 AXT TC/2550 TC)
 - (14) صفحه ی فشار دهنده
 - (15) سیستم برش
 - (16) آچار آلن^(b)
- (a) بر حسب کشور مربوط
 (b) کلیه متعلقاتی که در تصویر و یا در متن آمده است، بطور معمول همراه دستگاه ارائه نمیشود. لیست کامل متعلقات را در برنامه متعلقات ما می یابید.

- خردکننده
 - خرطومی محفظه
 - تشک
 - محفظه ی جمع کننده
 - دفترچه راهنما
 - دو شاخه**
- در صورت ناقص یا آسیب دیده بودن اجزای دستگاه به فروشنده مراجعه کنید.
- ابزار باغبانی در حالت مونتاژ کامل حدود 30,5 - 31,3 کیلوگرم وزن دارد. در صورت لزوم جهت بیرون آوردن ابزار باغبانی کمک بگیرید.
- ** بر حسب کشور مربوط**

- اجزاء مصور (رجوع کنید به تصاویر A و L)**
- شماره گذاری اجزای مصور، مربوط به تصویر محصول در صفحه ی تا شو می باشد.
- (1) چهارچوب چرخها
 - (2) دو شاخه^(a)

مشخصات فنی

AXT 2550 TC	AXT 25 TC	AXT 23 TC	AXT 25 D	AXT 22 D	خرد کننده کمصدا
3 600 H03 3..	3 600 H03 3..	3 600 H03 2..	3 600 H03 1..	3 600 H03 0..	شماره فنی
2500	2500	2300	2500	2200	توان ورودی، S 6 ^(a) (40/60 s)
2300	2300	2100	2300	2000	توان ورودی، S 1
40	40	40	40	40	سرعت سر برش min ⁻¹
توربین برش	توربین برش	توربین برش	غلنک فرز	غلنک فرز	سیستم برش
45	45	42	40	38	بیشترین قطر شاخه ^(b) میلیمتر
53	53	53	53	53	محفظه ی جمع کننده
30.5	30.5	30.5	31.3	31.3	وزن مطابق استاندارد EPTA-Procedure 01: 2014
I/⊕	I/⊕	I/⊕	I/⊕	I/⊕	کلاس ایمنی

(A) عملکرد (40%) S 6 بیانگر نمایه ی بار است، که مقدار s 40 فشار بار و مقدار s 60 حرکت بدون بار را تحمل می کند. عملکرد پیوسته جهت استفاده ی کارآمد مجاز است.

(B) بر حسب نوع ماده ی خرد شونده.

کردش های استارت و راه اندازی باعث افت ولتاژ برای زمان کوتاه میشوند. تحت شرایط نامساعد شبکه برق، امکان بروز اختلال در عملکرد سایر دستگاه ها وجود دارد. با آمپراژ کمتر از 0,36 اهم اختلالی مشاهده نمی شود. در صورت تردید به مسؤول شبکه برق خود مراجعه کنید.

نصب

برای ایمنی شما

- ◀ توجه! ابزار برقی را قبل از سرویس یا تمیز کاری خاموش کنید و دو شاخه آنرا از پریز بیرون بکشید. همین کار را در صورت بریدگی، آسیب دیدگی یا کلافه شدن کابل دستگاه انجام دهید.
- به ولتاژ نامی توجه کنید: ولتاژ منبع جریان برق باید با مقادیر موجود بر روی برچسب ابزار باغبانی

مطابقت داشته باشد. ابزارهای باغبانی مشخص شده با ولتاژ 230 را می توان تحت ولتاژ 240/220 هم بکار برد.

میدان جریان برق بایستی مانند زیر ایمن باشد:

AXT 22 D/25 D/23 TC/25 TC/2500 TC = 13 A

کابل رابط دارای قطر هادی بسیار کم باعث کاهش قابل توجه بازدهی ابزار باغبانی می شود. برای کابلهای تا طول 25 متر یک قطر هادی دست کم 3 x 1,5 mm² لازم است، برای کابلهای بیشتر از 25 متر بایستی قطر هادی دست کم 2,5 mm² باشد.



احتیاط: کابل رابط غیر استاندارد ممکن است خطر ساز باشد. کابل رابط، دوشاخه و مادگی بایستی ضد آب و مناسب با محیط بیرون باشند.

اتصالات کابل (پریز و دوشاخه) بایستی خشک باشند و روی زمین قرار نگیرند.

جهت افزایش ایمنی از یک کلید (RCD) FI (با جریان خطای حداکثر 30 میلی آمپر استفاده شود. این کلید FI بایستی قبل از هر بار کار کنترل شود.

در صورت معیوب بودن کابل اتصال باید آنرا فقط توسط تعمیرگاه های مجاز و خدمات پس از فروش ابزارآلات برقی بوش تعمیر کرد.

تنها از کابل رابط، کابل، سیم ها و قرقه کلافی استفاده کنید که با IEC 61242/IEC 61242 یا EN 61242 یا IEC 60884-2-7 مطابقت دارند و از نوع H05VV-F یا H05RN-F هستند.

در صورت استفاده از قرقه ی کابل، بایستی کلاف کاملا باز شود.

باز کردن بسته بندی.

ابزار باغبانی را از بسته بندی بیرون بیاورید.

نصب خرطومی (رجوع شود به تصاویر x-x)

نصب خرطومی (رجوع شود به تصاویر E - F)

- 1) درپوش قسمت خرد کننده (12) را به پشت برانید.
- 2) خرطومی محافظه (8) را در ابزار باغبانی قرار دهید و سپس درپوش بخش خرد کننده (12) را رها کنید.
- 4) خرطومی محافظه (8) را به پایین فشار دهید و دکمه تثبیت (9) را تا انتها در جهت چرخش عقربه‌های ساعت برای قفل کردن خرطومی (8) بچرخانید، بدین منظور به 5 چرخش کامل دکمه تثبیت (9) نیاز دارید.

طرز کار

راهاندازی (رجوع شود به تصویر G)

ابزار باغبانی را همواره روی سطح سفت و افقی قرار دهید. هنگام کار، ابزار باغبانی را واژگون نکنید و تکان ندهید.

موتور پس از خاموش شدن کمی به حرکت ادامه می دهد!

ریشه های کلاف شده را از روی زمین بردارید. اجسام خارجی مانند سنگ، شیشه، فلز، پارچه و پلاستیک نباید وارد خرطومی محافظه (8) شوند. در غیر اینصورت ممکن است غلتک برش (15) آسیب ببیند.

خرطومی (8) باید خالی باشد.

نحوه روشن کردن

دکمه ی سبز رنگ (4) را فشار دهید.

نحوه خاموش کردن

دکمه ی توقف (5) را فشار دهید.

جهت حفاظت از سیستم مکانیکی، نمی توان ابزار باغبانی را برای 2 ثانیه از نو روشن کرد.

حفاظت جلوگیری از روشن شدن مجدد

ابزار باغبانی پس از قطعی برق شبکه، خاموش می شود.

در صورت فعال بودن تأمین انرژی، ابزار باغبانی به طور خودکار روشن نمی شود.

عقبگرد

دکمه عقبگرد (6) را برای تغییر جهت چرخش فشرده نگه دارید...

غلتک برش (15) بر عکس می گردد و مواد گیر کرده را بیرون می راند.

کلاج ایمنی

فشار زیاد (مثلا بلوکه شدن غلتک برش (15)) برای چند ثانیه منجر به متوقف شدن ابزار باغبانی می شود، یک صدای پیپ به گوش می رسد.

دکمه ی توقف را فشار دهید تا خطا را پاک کنید. ابزار باغبانی را پس از این در جهت مخالف روشن کنید.

دکمه ی زرد (6) را جهت آزاد کردن بخش خرد کننده فشرده نگه دارید.

در صورت راه اندازی ابزار باغبانی در همان جهت، ابزار روشن نمی شود و صدای پیپ می دهد.

در صورت عدم رفع گیر بایستی صفحه ی فشار دهنده (14) از بخش خرد کننده برداشته شود.

دکمه ی تنظیم (10) بایستی در این حین کمی در خلاف جهت عقربه های ساعت بچرخد تا جسم "بلوکه شده" آزاد شود. صفحه فشار دهنده (14) بعد از آن نیاز به تنظیم مجدد دارد (رجوع کنید به "تنظیم مجدد صفحه فشار دهنده (رجوع کنید به تصویر H)", صفحه 228).

گرفتگی شدید

چنانچه حرکت به عقب یا تنظیم صفحه فشار دهنده باعث رفع گرفتگی نشود، دستگاه را متوقف کنید و دوشاخه را از پریز بکشید.

دکمه تثبیت قرمز را بر خلاف جهت چرخش عقربه‌های ساعت بچرخانید، درپوش بخش خرد کننده را به عقب بکشید و خرطومی محافظه را بلند کنید. درپوش بخش خرد کننده را بلند کنید و همه پسماندها را از سیستم برش با احتیاط جدا کنید. دستکش ایمنی بپوشید و نسبت به تیغهای سیستم برش احتیاط کنید.

راهنمائی های عملی

همیشه هنگام استفاده از ابزار باغبانی عینک، گوشی و دستکش ایمنی داشته باشید.

قبل از کار کردن همواره از نصب صحیح محافظه ی جمع کننده و خرطومی محافظه مطمئن شوید.

راهنمایی جهت خرد کردن

بر حسب نوع، سن و خشکی چوب شاخه ها، خرد کردن شاخه ها کم و بیش سخت انجام می شود. در صورت خرد کردن شاخه های تازه بریده شده به نتایج بهتری می رسید. زباله های نرم با بایستی در مقدار کوچک خرد شوند، به خصوص اگر مرطوب باشند. با خرد کردن متناوب می توان از ایجاد بلوکه جلوگیری کرد.

تنظیم مجدد صفحه فشار دهنده (رجوع کنید به تصویر H)

صفحه ی فشار دهنده (14) از طرف شرکت تنظیم است و قبل از کاربری اولیه نیاز به تنظیم ندارد. تنظیم کردن صفحه ی فشار دهنده (14) به دلیل فرسودگی لازم است (مثلا وقتی ماده ی خرد شونده مثل شاخه ها به صورت زنجیری گیر کنند و درست خرد نشوند).

در صورت حرکت به جلوی موتور (دکمه ی سبز (4)) دکمه ی تنظیم (10) را با حرکت های کوچک در جهت عقربه های ساعت بچرخانید تا یک صدای سایش خفیفی به گوش برسد (غلطک برش (15) صفحه ی فشار دهنده (14) را برای فاصله ی درست می ساید، در این حین کمی براده ی آلومینیوم از کانال خروجی بیرون می پرند).

این را کنترل کنید، به این صورت که لا به لای تراشه ها در محفظه ی جمع کننده (11) را نگاه می کنید. تا آنجایی که ممکن است دوباره تنظیم کنید، در غیر این صورت صفحه ی فشار دهنده (14) بیهوده فرسایش می یابد.

ابزار باغبانی مجهز به حسگر (سنسور) می باشد. اگر محفظه ی جمع کننده (11) و خرطومی (8) درست قرار نگرفته باشند، ابزار باغبانی روشن نمیشود و یک سیگنال صوتی (در مورد AXT 23 TC/25 TC/2550) چراغ ال ای دی علاوه بر آن چشمک میزنند (13) به گوش میرسد.

دکمه ی توقف را فشار دهید تا خطا را پاک کنید. ماده ی خرد شونده را در ابزار بریزید. ماده ی ریخته شده توسط غلتک برش (15) خود به خود به داخل کشیده می شود.

سر بیرون زده ی ماده از ابزار باغبانی ممکن است هنگام کشش پس بزند؛ از اینرو فاصله ی ایمنی کافی را حفظ نمایید!

همیشه آنقدر ماده بریزید که خرطومی محفظه (8) مسدود نشود.

زباله های تر و پژمرده چند روزه باغ را یک در میان همراه با شاخه ها خرد کنید. این کار از لایه گرفتن غلتک برش (15) جلوگیری میکند.

زباله های نرم بدون ساختار سفت مانند زباله ی آشپزخانه را خرد نکنید بلکه مستقیم به کود تبدیل کنید.

دقت کنید که مواد خرد شده آزادانه از کانال خروجی بیرون بیایند - خطر تجمع به عقب!

شیار تهویه (3) نباید توسط ماده ی خرد شده مسدود شود.

از بلوکه شدن در کانال خروجی جلوگیری کنید، چرا که ممکن است باعث به عقب پرت شدن ماده در خرطومی محفظه (8) گردد.

جستجوی خطا

جدول زیر علل بروز ایرادها را نشان می دهد و شما را جهت رفع آنها در صورت کارکرد نادرست دستگاه راهنمایی می کند. چنانچه از این طریق نتوانستید مشکل را پیدا کنید به تعمیرکار خود مراجعه کنید.

توجه! محصول را قبل از سرویس یا تمیز کاری خاموش کنید و دوشاخه آنرا از شبکه برق بیرون بکشید. همین کار را در صورت بریدگی، آسیب دیدگی یا کلافه شدن کابل دستگاه انجام دهید.

ایراد	دلیل ممکن	راهنمایی
ابزار باغبانی کار نمی کند	محفظه ی جمع کننده درست نصب نشده است	محفظه ی جمع کننده را درست نصب کنید
پریز خراب است	خرطومی محفظه درست نصب نشده است	خرطومی محفظه را درست نصب کنید
کابل رابط آسیب دیده است	از پریز دیگر استفاده کنید	پریز خراب است
ابزار باغبانی بیش از حد داغ شده است	کابل را کنترل کنید و در صورت آسیب دیدگی تعویض کنید	صبر کنید تا ابزار باغبانی خنک شود
فیوز پریده است	فیوز را تعویض کنید	فیوز پریده است
سیگنال صوتی به گوش می رسد (در مورد AXT 23 TC/25 TC/2550 علاوه بر این دو چراغ LED چشمک می زنند) و ابزار باغبانی روشن نمی شود	محفظه ی جمع کننده/خرطومی محفظه درست نصب نشده است	مطمئن شوید که محفظه ی جمع کننده درست نصب شده است
		مطمئن شوید که خرطومی محفظه درست جا خورده و با چرخاندن دکمه ی تثبیت در جهت عقربه های ساعت سفت شده است

ایراد	دلیل ممکن	راهنمایی
ابزار باغبانی سه بار پیپای صدای پیپ می دهد و روشن نمی شود. (در مورد AXT 23 TC/25 علاوه TC/2550 TC بر این دو چراغ LED چشمک می زنند)	واحد هدایت الکترونیکی بیش از حد داغ شده است	دکمه ی توقف را فشار دهید صبر کنید تا دستگاه خنک شود. دستگاه برای 2 ثانیه صدای پیپ می دهد و کلید روی حالت آماده باش (Standby) می رود.
(در مورد AXT 23 TC/25 علاوه TC/2550 TC بر این یک چراغ LED چشمک می زند)	هیچ اقدامی نیاز نیست؛ چشمک زدن LED کاملاً درست است؛ ابزار باغبانی به منبع تأمین انرژی وصل شده و آماده ی کار می باشد	
ابزار باغبانی با فاصله صدای پیپ می دهد و روشن نمی شود، خطا را نمی توان با فشردن دکمه ی توقف برطرف نمود (در مورد AXT 23 TC/25 TC/2550 علاوه بر این دو چراغ LED چشمک می زند)	حفاظ در برابر ولتاژ پایین	ابزار باغبانی را دوباره روشن کنید. کابل رابط را از نظر تطابق با شرایط لازم کنترل کنید (کیفیت پایین کابل رابط ممکن است خطا ایجاد کند) در صورت استفاده از منبع تغذیه ی اضطراری (ژنراتور)، درست کار کردن آن را کنترل کنید.
ابزار باغبانی برای 10 ثانیه صدای پیپ می دهد و روشن نمی شود، خطا را نمی توان با فشردن دکمه ی توقف برطرف نمود (در مورد AXT 23 TC/25 TC/2550 علاوه بر این دو چراغ LED چشمک می زند)	واحد هدایت الکترونیکی دارای خطاست	به یکی از تعمیرگاه های مجاز و خدمات پس از فروش ابزارآلات برقی Bosch مراجعه کنید
ابزار باغبانی برای گرفتن مواد مشکل دارد	ماده خرد شونده، تر و نرم است	از تشک جهت ریختن ماده در ابزار باغبانی استفاده کنید
ابزار باغبانی بلوکه است	ماده خرد شونده، تر و نرم است / مواد نرم و سبز زیادی به یکباره در دستگاه ریخته شده است	جسم بلوکه شده را جدا کنید (همواره از دستکش باغبانی استفاده کنید) دکمه برگشت را فعال کنید (رجوع کنید به «عقبرگرد»، صفحه 227)
شاخهها در محفظه ی جمع کننده کامل خرد نشده اند	صفحه ی فشار دهنده بایستی تنظیم گردد	(رجوع کنید به «تنظیم مجدد صفحه فشار دهنده (رجوع کنید به تصویر H)»، صفحه 228)
ابزار باغبانی صدای پیپ میدهد و موتور روشن نمیشود	صفحه ی فشار دهنده اشتباه تنظیم شده	دکمه تنظیم (10) را فشار دهید، آچار آلن (16) (5 میلیمتری - در محتویات ارسالی نیست) را در شیار سرپیچ قرار دهید و با چرخاندن خلاف جهت چرخش عقربههای ساعت، پیچ تنظیم و به همراه آن صفحه فشار دهنده را باز کنید (رجوع کنید به تصویر A)
		پس از رفع بلوکه، صفحه ی فشار دهنده را دوباره تنظیم کنید (رجوع کنید به «تنظیم

مجدد صفحه فشار دهنده (رجوع کنید به تصویر H)، صفحه 228)

مراقبت و سرویس

مراقبت، تعمیر و تمیز کردن دستگاه

◀ **توجه! محصول را قبل از سرویس یا تمیز کاری خاموش کنید و دوشاخه آنرا از شبکه برق بیرون بکشید. همین کار را در صورت بریدگی، آسیب دیدگی یا کلافه شدن کابل دستگاه انجام دهید.**

◀ **هنگام کار یا انجام سرویس یا تمیز کاری روی دستگاه، همواره از دستکش ایمنی استفاده کنید.**

ابزار باغبانی را از لحاظ داشتن معایبی مانند شل بودن یا آسیب دیدگی تیغه، شل بودن اتصالات و داشتن قسمتهای فرسوده یا آسیب دیده کنترل کنید.

کنترل کنید که سرپوشها و تجهیزات ایمنی بی عیب و صحیح نصب شده باشند. قبل از کار، سرویس و تعمیرهای احتمالی را انجام دهید.

در صورت از کار افتادن ابزار باغبانی، با وجود دقت بسیاری که در مراحل تولید و آزمایش آن صورت گرفته است، باید برای تعمیر آن به یکی از تعمیرگاه های مجاز و خدمات پس از فروش ابزارآلات برقی بوش مراجعه کنید.

◀ **باز کردن صفحه فشار دهنده (رجوع کنید به تصویر J)**

◀ **توجه! محصول را قبل از سرویس یا تمیز کاری خاموش کنید و دوشاخه آنرا از شبکه برق بیرون بکشید. همین کار را در صورت بریدگی، آسیب دیدگی یا کلافه شدن کابل دستگاه انجام دهید.**

◀ **هنگام کار یا انجام سرویس یا تمیز کاری روی دستگاه، همواره از دستکش ایمنی استفاده کنید.**

در صورت کاربری عادی و تنظیم بر طبق دستورات، غلتک برش (15) و صفحه ی فشار دهنده (14) بیشتر عمر می کنند.

جهت جدا کردن، تمیز کاری و تعویض صفحه ی فشار دهنده (14) مانند زیر عمل کنید:

④ پیچ صفحه ی فشار دهنده را مانند تصویر کاملاً جدا کنید.

⑤ صفحه ی فشار دهنده (14) را بوسیله ی یک پیچگوشتی بلند کنید.

مونتاز در ردیف معکوس انجام می گیرد. صفحه ی فشار دهنده (14) را بایستی بعد از آن دوباره (رجوع کنید به «تنظیم مجدد صفحه فشار دهنده (رجوع کنید به تصویر H)»، صفحه 228) تنظیم کنید.

پس از انجام کار/نگهداری

خرد کننده را نباید با آپاش فشار قوی و آب تمیز کرد.

بخش بیرونی ابزار باغبانی را با یک برس و پارچه نرم خوب تمیز کنید. از آب، مواد حلال یا ساینده استفاده نکنید. ذره ها و همه علفهای چسبیده را بخصوص از شیارهای تهویه (3) بزدایید.

ابزار باغبانی را در محل خشکی نگهداری کنید. هیچ جسمی را روی ابزار باغبانی قرار ندهید.

کابل را مانند تصویر می توان روی خرد کننده نگهداری کرد (فقط در انگیس). (رجوع کنید به تصویر K).

خردکننده را بایستی مطابق با تصویر B، پس از برداشتن خرطومی محفظه، نگهداری کرد (رجوع کنید به «رجوع کنید به «نصب خرطومی محفظه (رجوع کنید به تصاویر E-F)»»، صفحه 227).

خدمات و مشاوره با مشتریان

خدمات مشتری، به سؤالات شما درباره تعمیرات، سرویس و همچنین قطعات یدکی پاسخ خواهد داد. نقشههای سه بعدی و اطلاعات مربوط به قطعات یدکی را در تارنمای زیر میابید:

www.bosch-pt.com

گروه مشاوره به مشتریان Bosch با کمال میل به سؤالات شما درباره محصولات و متعلقات پاسخ می دهند.

برای هرگونه سؤال و یا سفارش قطعات یدکی، حتماً شماره فنی 10 رقمی کالا را مطابق برچسب روی ابزار برقی اطلاع دهید.

ایران

روبرت بوش ایران - شرکت بوش تجارت پارس میدان ونک، خیابان شهید خدای، خیابان آفتاب ساختمان مادیران، شماره 3، طبقه سوم.

تهران 1994834571
تلفن: 42039000 +9821

آدرس سایر دفاتر خدماتی را در ادامه بیابید:
www.bosch-pt.com/serviceaddresses

از رده خارج کردن دستگاه

محصولات، متعلقات و بسته بندی آن، باید طبق مقررات حفظ محیط زیست از رده خارج و بازیافت شوند.

محصولات را داخل زباله دان خانگی نیاندازید!



فقط برای کشورهای عضو اتحادیه اروپا:

طبق آئین نامه و دستورالعمل اروپائی 2012/19/EU در باره دستگاههای کهنه الکتریکی و الکترونیکی و تبدیل آن به حق ملی، باید ابزارهای برقی غیرقابل استفاده را جداگانه جمع آوری کرد و نسبت به بازیافت مناسب با محیط زیست اقدام بعمل آورد.

در صورت دفع نادرست ضایعات تجهیزات الکتریکی و الکترونیکی، به دلیل وجود احتمالی مواد خطرناک،

اثرات مضرى بر محیط زیست و سلامت انسان خواهند داشت.

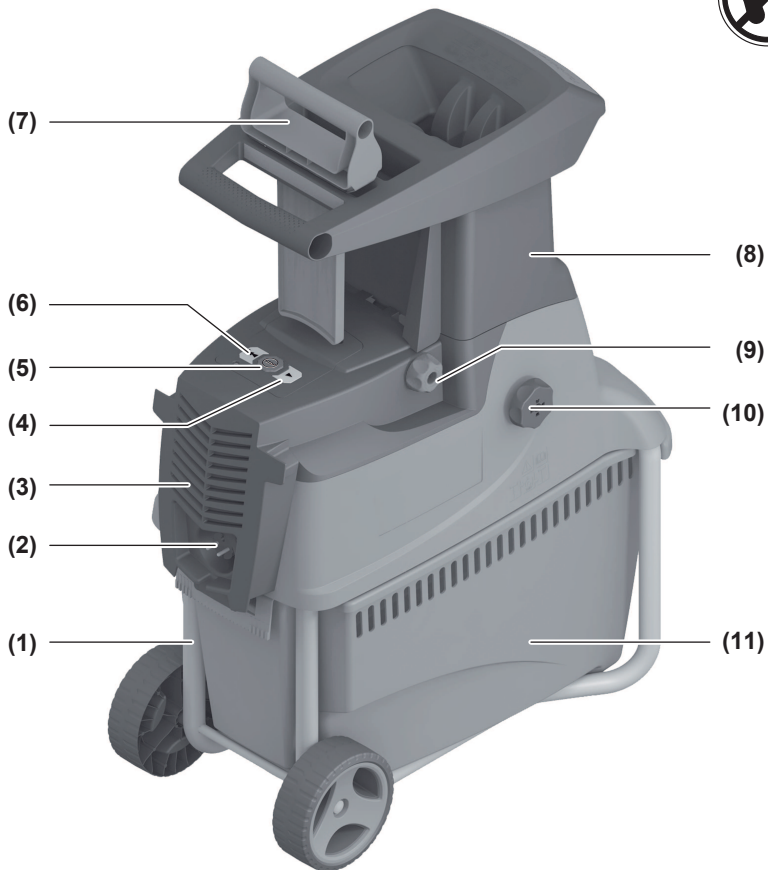
A

AXT 22 D / 25 D
AXT 23 TC / 25 TC / 2550 TC

