



UniversalChain

35 | 40



Robert Bosch Power Tools GmbH
70538 Stuttgart
GERMANY

www.bosch-pt.com

F 016 L94 478 (2022.05) 0 / 283



F 016 L94 478

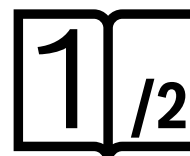

de Originalbetriebsanleitung	pl Instrukcja oryginalna	sr Originalno uputstvo za rad
en Original instructions	cs Původní návod k používání	sl Izvirna navodila
fr Notice originale	sk Pôvodný návod na použitie	hr Originalne upute za rad
es Manual original	hu Eredeti használati utasítás	et Algupärane kasutusjuhend
pt Manual original	ru Оригинальное руководство по эксплуатации	lv Instrukcijas oriģinālvalodā
it Istruzioni originali	uk Оригінальна інструкція з експлуатації	lt Originali instrukcija
nl Oorspronkelijke gebruiksaanwijzing	kk Пайдалану нұсқаулығының түпнұсқасы	ar دليل التشغيل الأصلي
da Original brugsanvisning	ro Instrucțiuni originale	fa دفترچه راهنمای اصلی
sv Bruksanvisning i original	bg Оригинална инструкция	
no Original driftsinstruks	mk Оригинално упатство за работа	
fi Alkuperäiset ohjeet		
el Πρωτότυπο οδηγιών χρήσης		
tr Orijinal işletme talimatı		



Deutsch	Seite	3
English	Page	12
Français	Page	20
Español	Página	29
Português	Página	38
Italiano	Pagina	47
Nederlands	Pagina	56
Dansk	Side	65
Svensk	Sidan	73
Norsk	Side	81
Suomi	Sivu	89
Ελληνικά	Σελίδα	97
Türkçe	Sayfa	106
Polski	Strona	116
Čeština	Stránka	125
Slovenčina	Stránka	133
Magyar	Oldal	142
Русский	Страница	151
Українська	Сторінка	162
Қазақ	Бет	171
Română	Pagina	183
Български	Страница	192
Македонски	Страница	201
Srpski	Strana	210
Slovenščina	Stran	218
Hrvatski	Stranica	226
Eesti	Lehekülg	234
Latviešu	Lappuse	242
Lietuvių k.	Puslapis	251
عربي	الصفحة	260
فارسی	صفحه	269

CE / UK
CA

2/2

Deutsch

Sicherheitshinweise

Erläuterung der Bildsymbole



Lesen Sie die Betriebsanleitung.



Allgemeiner Gefahrenhinweis.



Nicht bei Regen benutzen.



Halten Sie die Kettensäge immer mit beiden Händen.



Achten Sie auf den Rückschlag der Kettensäge und vermeiden Sie den Kontakt mit der Schwertspitze.



Tragen Sie Gehörschutz.



Tragen Sie Augenschutz.



WARNUNG: Ziehen Sie sofort den Netzstecker, wenn die Netzleitung beschädigt oder zerschnitten ist.

Allgemeine Sicherheitshinweise für Elektrowerkzeuge

⚠️ WARNUNG Lesen Sie alle Sicherheitshinweise, Anweisungen, Bilderungen und technischen Daten, mit denen dieses Elektrowerkzeug versehen ist. Versäumnisse bei der Einhaltung der Sicherheitshinweise und nachfolgenden Anweisungen können elektrischen Schlag, Brand und/oder schwere Verletzungen verursachen.

Bewahren Sie alle Sicherheitshinweise und Anweisungen für die Zukunft auf.

Der in den Sicherheitshinweisen verwendete Begriff „Elektrowerkzeug“ bezieht sich auf netzbetriebene Elektrowerkzeuge (mit Netzleitung) und auf akkubetriebene Elektrowerkzeuge (ohne Netzleitung).

Arbeitsplatzsicherheit

- ▶ **Halten Sie Ihren Arbeitsbereich sauber und gut beleuchtet.** Unordnung oder unbeleuchtete Arbeitsbereiche können zu Unfällen führen.

- ▶ **Arbeiten Sie mit dem Elektrowerkzeug nicht in explosionsgefährdeter Umgebung, in der sich brennbare Flüssigkeiten, Gase oder Stäube befinden.** Elektrowerkzeuge erzeugen Funken, die den Staub oder die Dämpfe entzünden können.
- ▶ **Halten Sie Kinder und andere Personen während der Benutzung des Elektrowerkzeugs fern.** Bei Ablenkung können Sie die Kontrolle über das Elektrowerkzeug verlieren.

Elektrische Sicherheit

- ▶ **Der Anschlussstecker des Elektrowerkzeuges muss in die Steckdose passen. Der Stecker darf in keiner Weise verändert werden. Verwenden Sie keine Adapterstecker gemeinsam mit schutzgeerdeten Elektrowerkzeugen.** Unveränderte Stecker und passende Steckdosen verringern das Risiko eines elektrischen Schlages.
- ▶ **Vermeiden Sie Körperkontakt mit geerdeten Oberflächen wie von Rohren, Heizungen, Herden und Kühlschränken.** Es besteht ein erhöhtes Risiko durch elektrischen Schlag, wenn Ihr Körper geerdet ist.
- ▶ **Halten Sie Elektrowerkzeuge von Regen oder Nässe fern.** Das Eindringen von Wasser in ein Elektrowerkzeug erhöht das Risiko eines elektrischen Schlages.
- ▶ **Zweckentfremden Sie die Anschlussleitung nicht, um das Elektrowerkzeug zu tragen, aufzuhängen oder um den Stecker aus der Steckdose zu ziehen. Halten Sie die Anschlussleitung fern von Hitze, Öl, scharfen Kanten oder sich bewegenden Teilen.** Beschädigte oder verwickelte Anschlussleitungen erhöhen das Risiko eines elektrischen Schlages.
- ▶ **Wenn Sie mit einem Elektrowerkzeug im Freien arbeiten, verwenden Sie nur Verlängerungskabel, die auch für den Außenbereich geeignet sind.** Die Anwendung einer für den Außenbereich geeigneten Verlängerungsleitung verringert das Risiko eines elektrischen Schlages.
- ▶ **Wenn der Betrieb des Elektrowerkzeuges in feuchter Umgebung nicht vermeidbar ist, verwenden Sie einen Fehlerstromschutzschalter.** Der Einsatz eines Fehlerstromschutzschalters vermindert das Risiko eines elektrischen Schlages.

Sicherheit von Personen

- ▶ **Seien Sie aufmerksam, achten Sie darauf, was Sie tun, und gehen Sie mit Vernunft an die Arbeit mit einem Elektrowerkzeug. Benutzen Sie kein Elektrowerkzeug, wenn Sie müde sind oder unter dem Einfluss von Drogen, Alkohol oder Medikamenten stehen.** Ein Moment der Unachtsamkeit beim Gebrauch des Elektrowerkzeuges kann zu ernsthaften Verletzungen führen.
- ▶ **Tragen Sie persönliche Schutzausrüstung und immer eine Schutzbrille.** Das Tragen persönlicher Schutzausrüstung, wie Staubmaske, rutschfeste Sicherheitsschuhe, Schutzhelm oder Gehörschutz, je nach Art und Einsatz des Elektrowerkzeuges, verringert das Risiko von Verletzungen.
- ▶ **Vermeiden Sie eine unbeabsichtigte Inbetriebnahme. Vergewissern Sie sich, dass das Elektrowerkzeug aus-**

geschaltet ist, bevor Sie es an die Stromversorgung und/oder den Akku anschließen, es aufnehmen oder tragen. Wenn Sie beim Tragen des Elektrowerkzeuges den Finger am Schalter haben oder das Gerät eingeschaltet an die Stromversorgung anschließen, kann dies zu Unfällen führen.

- ▶ **Entfernen Sie Einstellwerkzeuge oder Schraubenschlüssel, bevor Sie das Elektrowerkzeug einschalten.** Ein Werkzeug oder Schlüssel, der sich in einem drehenden Geräteteil befindet, kann zu Verletzungen führen.
- ▶ **Vermeiden Sie eine abnormale Körperhaltung. Sorgen Sie für einen sicheren Stand und halten Sie jederzeit das Gleichgewicht.** Dadurch können Sie das Elektrowerkzeug in unerwarteten Situationen besser kontrollieren.
- ▶ **Tragen Sie geeignete Kleidung. Tragen Sie keine weite Kleidung oder Schmuck. Halten Sie Haare und Kleidung fern von sich bewegenden Teilen.** Lockere Kleidung, Schmuck oder lange Haare können von sich bewegenden Teilen erfasst werden.
- ▶ **Wenn Staubabsaug- und -auffangeinrichtungen montiert werden können, sind diese anzuschließen und richtig zu verwenden.** Verwendung einer Staubabsaugung kann Gefährdungen durch Staub verringern.
- ▶ **Wiegen Sie sich nicht in falscher Sicherheit und setzen Sie sich nicht über die Sicherheitsregeln für Elektrowerkzeuge hinweg, auch wenn Sie nach vielfachem Gebrauch mit dem Elektrowerkzeug vertraut sind.** Achtloses Handeln kann binnen Sekundenbruchteilen zu schweren Verletzungen führen.

Verwendung und Behandlung des Elektrowerkzeugs

- ▶ **Überlasten Sie das Elektrowerkzeug nicht. Verwenden Sie für Ihre Arbeit das dafür bestimmte Elektrowerkzeug.** Mit dem passenden Elektrowerkzeug arbeiten Sie besser und sicherer im angegebenen Leistungsbereich.
- ▶ **Benutzen Sie kein Elektrowerkzeug, dessen Schalter defekt ist.** Ein Elektrowerkzeug, das sich nicht mehr ein- oder ausschalten lässt, ist gefährlich und muss repariert werden.
- ▶ **Ziehen Sie den Stecker aus der Steckdose und/oder entfernen Sie einen abnehmbaren Akku, bevor Sie Geräteeinstellungen vornehmen, Einsatzwerkzeugteile wechseln oder das Elektrowerkzeug weglegen.** Diese Vorsichtsmaßnahme verhindert den unbeabsichtigten Start des Elektrowerkzeugs.
- ▶ **Bewahren Sie unbenutzte Elektrowerkzeuge außerhalb der Reichweite von Kindern auf. Lassen Sie keine Personen das Elektrowerkzeug benutzen, die mit diesem nicht vertraut sind oder diese Anweisungen nicht gelesen haben.** Elektrowerkzeuge sind gefährlich, wenn sie von unerfahrenen Personen benutzt werden.
- ▶ **Pflegen Sie Elektrowerkzeuge und Einsatzwerkzeug mit Sorgfalt. Kontrollieren Sie, ob bewegliche Teile einwandfrei funktionieren und nicht klemmen, ob Teile gebrochen oder so beschädigt sind, dass die Funktion des Elektrowerkzeugs beeinträchtigt ist. Lassen**

Sie beschädigte Teile vor dem Einsatz des Gerätes reparieren. Viele Unfälle haben ihre Ursache in schlecht gewarteten Elektrowerkzeugen.

- ▶ **Halten Sie Schneidwerkzeuge scharf und sauber.** Sorgfältig gepflegte Schneidwerkzeuge mit scharfen Schneidkanten verkleben sich weniger und sind leichter zu führen.
- ▶ **Verwenden Sie Elektrowerkzeug, Zubehör, Einsatzwerkzeuge usw. entsprechend diesen Anweisungen. Berücksichtigen Sie dabei die Arbeitsbedingungen und die auszuführende Tätigkeit.** Der Gebrauch von Elektrowerkzeugen für andere als die vorgesehenen Anwendungen kann zu gefährlichen Situationen führen.
- ▶ **Halten Sie Griffe und Griffflächen trocken, sauber und frei von Öl und Fett.** Rutschige Griffe und Griffflächen erlauben keine sichere Bedienung und Kontrolle des Elektrowerkzeugs in unvorhergesehenen Situationen.

Service

- ▶ **Lassen Sie Ihr Elektrowerkzeug nur von qualifiziertem Fachpersonal und nur mit Original-Ersatzteilen reparieren.** Damit wird sichergestellt, dass die Sicherheit des Elektrowerkzeugs erhalten bleibt.

Allgemeine Sicherheitshinweise für Kettensägen

- ▶ **Halten Sie bei laufender Säge alle Körperteile von der Sägekette fern. Vergewissern Sie sich vor dem Starten der Säge, dass die Sägekette nichts berührt.** Beim Arbeiten mit einer Kettensäge kann ein Moment der Unachtsamkeit dazu führen, dass Bekleidung oder Körperteile von der Sägekette erfasst werden.
- ▶ **Halten Sie die Kettensäge immer mit Ihrer rechten Hand am hinteren Griff und Ihrer linken Hand am vorderen Griff.** Das Festhalten der Kettensäge in umgekehrter Arbeitshaltung erhöht das Risiko von Verletzungen und darf nicht angewendet werden.
- ▶ **Halten Sie die Kettensäge nur an den isolierten Griffflächen, da die Sägekette in Berührung mit verborgenen Stromleitungen oder dem eigenen Netzkabel kommen kann.** Der Kontakt der Sägekette mit einer spannungsführenden Leitung kann metallene Geräteteile unter Spannung setzen und zu einem elektrischen Schlag führen.
- ▶ **Tragen Sie einen Augenschutz. Weitere Schutzausrüstung für Gehör, Kopf, Hände, Beine und Füße wird empfohlen.** Passende Schutzkleidung mindert die Verletzungsgefahr von umherfliegendes Spanmaterial und zufälliges Berühren der Sägekette.
- ▶ **Arbeiten Sie mit der Kettensäge nicht auf einem Baum, auf einer Leiter, von einem Dach oder einer instabilen Stütze.** Der Betrieb einer Kettensäge auf diese Weise kann zu schweren Verletzungen führen.
- ▶ **Achten Sie immer auf festen Stand und benutzen Sie die Kettensäge nur, wenn Sie auf festem, sicherem und ebenem Grund stehen.** Rutschiger Untergrund oder instabile Standflächen können zum Verlust des Gleichge-

wichts oder zum Verlust der Kontrolle über die Kettensäge führen.

- ▶ **Rechnen Sie beim Schneiden eines unter Spannung stehenden Astes damit, dass dieser zurückfedert.**
Wenn die Spannung in den Holzfasern freikommt, kann der gespannte Ast die Bedienperson treffen und/oder die Kettensäge der Kontrolle entreißen.
 - ▶ **Seien Sie besonders vorsichtig beim Schneiden von Unterholz und jungen Bäumen.** Das dünne Material kann sich in der Sägekette verfangen und auf Sie schlagen oder Sie aus dem Gleichgewicht bringen.
 - ▶ **Tragen Sie die Kettensäge am vorderen Griff im ausgeschalteten Zustand, die Sägekette nach vorn zeigend. Bei Transport oder Aufbewahrung des Entasters stets die Schutzabdeckung aufstecken.** Sorgfältiger Umgang mit dem Entaster verringert die Wahrscheinlichkeit einer versehentlichen Berührung mit der laufenden Sägekette.
 - ▶ **Befolgen Sie Anweisungen für die Schmierung, die Kettenspannung und das Wechseln vom Schwert und der Kette.** Eine unsachgemäß gespannte oder geschmierte Kette kann entweder reißen oder das Rückschlagrisiko erhöhen.
 - ▶ **Nur Holz sägen. Die Kettensäge nicht für Arbeiten verwenden, für die sie nicht bestimmt ist. Beispiel: Verwenden Sie die Kettensäge nicht zum Sägen von Metall, Plastik, Mauerwerk oder Baumaterialien, die nicht aus Holz sind.** Die Verwendung der Kettensäge für nicht bestimmungsgemäße Arbeiten kann zu gefährlichen Situationen führen.
 - ▶ **Diese Kettensäge ist nicht zum Fällen von Bäumen vorgesehen.** Die Verwendung der Kettensäge für andere als vorgesehene Vorgänge kann zu schweren Verletzungen des Bedieners oder von Umstehenden führen.
 - ▶ **Ursachen und Vermeidung eines Rückschlags:**
 - Rückschlag kann auftreten, wenn die Spitze der Führungsschiene einen Gegenstand berührt oder wenn das Holz sich biegt und die Sägekette im Schnitt festklemmt.
 - Eine Berührung mit der Schienenspitze kann in manchen Fällen zu einer unerwarteten nach hinten gerichteten Reaktion führen, bei der die Führungsschiene nach oben und in Richtung der Bedienperson geschlagen wird.
 - Das Verklemmen der Sägekette an der Oberkante der Führungsschiene kann die Schiene rasch in Bedienerrichtung zurückstoßen.
 - Jede dieser Reaktionen kann dazu führen, dass Sie die Kontrolle über die Säge verlieren und sich möglicherweise schwer verletzen. Verlassen Sie sich nicht ausschließlich auf die in der Kettensäge eingebauten Sicherheitseinrichtungen. Als Benutzer einer Kettensäge sollten Sie verschiedene Maßnahmen ergreifen, um unfall- und verletzungsfrei arbeiten zu können.
- Ein Rückschlag ist die Folge eines falschen oder fehlerhaften Gebrauchs des Elektrowerkzeugs. Er kann durch geeignete Vorsichtsmaßnahmen, wie nachfolgend beschrieben, verhindert werden:

- ▶ **Halten Sie die Säge mit beiden Händen fest, wobei Daumen und Finger die Griffe der Kettensäge umschließen. Bringen Sie Ihren Körper und die Arme in eine Stellung, in der Sie den Rückschlagkräften standhalten können.** Wenn geeignete Maßnahmen getroffen werden, kann die Bedienperson die Rückschlagkräfte beherrschen. Niemals die Kettensäge loslassen.
- ▶ **Vermeiden Sie eine abnormale Körperhaltung und sägen Sie nicht über Schulterhöhe.** Dadurch wird ein unbeabsichtigtes Berühren mit der Schienenspitze vermieden und eine bessere Kontrolle der Kettensäge in unerwarteten Situationen ermöglicht.
- ▶ **Verwenden Sie stets vom Hersteller vorgeschriebene Ersatzschienen und Sägeketten.** Falsche Ersatzschienen und Sägeketten können zum Reißen der Kette oder zu Rückschlag führen.
- ▶ **Halten Sie sich an die Anweisungen des Herstellers für das Schärfen und die Wartung der Sägekette.** Zu niedrige Tiefenbegrenzer erhöhen die Neigung zum Rückschlag.

Zusätzliche Sicherheitshinweise

- ▶ **Dieses Elektrowerkzeug ist nicht dafür bestimmt, von Personen (einschließlich Kinder) mit eingeschränkten physischen, sensorischen oder geistigen Fähigkeiten oder mangelnder Erfahrung und/oder mangelndem Wissen benutzt zu werden, es sei denn, sie werden durch eine für ihre Sicherheit zuständige Person beaufsichtigt oder erhalten von ihr Anweisungen, wie das Elektrowerkzeug zu benutzen ist.** Kinder sollten beaufsichtigt werden, um sicherzustellen, dass sie nicht mit dem Elektrowerkzeug spielen.
- ▶ **Überprüfen Sie sorgfältig den Bereich auf dem das Gartengerät verwendet werden soll nach Wild- und Haustieren.** Wild- und Haustiere können während des Betriebs der Maschine verletzt werden.
- ▶ Tragen Sie die Kettensäge nicht an dem Handschutz/Hebel zur Aktivierung der Rückschlagbremse.
- ▶ Aus Sicherheitsgründen kann der Ein-/Ausschalter nicht arretiert werden, sondern muss während des Betriebes ständig gedrückt bleiben.
- ▶ Achten Sie immer darauf, dass die Rückschlagbremse vorgeschoben ist, wenn Sie die Kettensäge nicht benutzen.
- ▶ **Vergewissern Sie sich immer, dass alle Griffe und Schutzvorrichtungen angebracht sind, wenn Sie die Kettensäge benutzen.** Verwenden Sie niemals, eine unvollständige Kettensäge oder eine Kettensäge mit nicht genehmigten Änderungen.

Elektrische Sicherheit

Ihr Gartengerät ist zur Sicherheit schutzisoliert und benötigt keine Erdung. Die Betriebsspannung beträgt 230 V AC, 50 Hz (für Nicht-EU-Länder auch 220 V oder 240 V 50 Hz). Nur zugelassene Verlängerungskabel verwenden. Informationen erhalten Sie bei Ihrer autorisierten Kundendienststelle.

Es dürfen nur Verlängerungskabel der Bauart H07 RN-F oder IEC (60245 IEC 66) verwendet werden.

Wenn Sie beim Betrieb der Kettensäge ein Verlängerungskabel benutzen wollen, sind folgende Leiterquerschnitte erforderlich:

- 1,0 mm²: maximale Länge 40 m
- 1,5 mm²: maximale Länge 60 m
- 2,5 mm²: maximale Länge 100 m

Zur Erhöhung der Sicherheit wird empfohlen, einen FI-Schalter mit einem Fehlerstrom von maximal 30 mA zu benutzen. Dieser FI-Schalter sollte vor jeder Benutzung überprüft werden.

Hinweis für Produkte, die **nicht in GB** verkauft werden:

ACHTUNG: Zu Ihrer Sicherheit ist es erforderlich, dass der am Elektrowerkzeug angebrachte Stecker **(13)** mit dem Verlängerungskabel **(14)** wie dargestellt verbunden wird. Die Kupplung des Verlängerungskabels muss vor Spritzwasser geschützt sein, aus Gummi bestehen oder mit Gummi überzogen sein. Das Verlängerungskabel muss mit einer Zugentlastung verwendet werden.

Die Anschlussleitung muss regelmäßig auf Schadensmerkmale überprüft werden und darf nur in einwandfreiem Zustand verwendet werden.

Wenn das Netzkabel des Geräts beschädigt ist, darf es nur von einer autorisierten Bosch-Werkstatt repariert werden. Verwenden Sie nur zugelassene Verlängerungskabel.

Symbole

Die nachfolgenden Symbole sind für das Lesen und Verstehen der Betriebsanleitung von Bedeutung. Prägen Sie sich die Symbole und ihre Bedeutung ein. Die richtige Interpretation der Symbole hilft Ihnen, das Produkt besser und sicherer zu gebrauchen.

Symbol	Bedeutung
	Bewegungsrichtung
	Reaktionsrichtung
	Gewicht
	Gestattete Handlung
	Verbotene Handlung
CLICK!	Hörbares Geräusch
	Zubehör/Ersatzteile

Produkt- und Leistungsbeschreibung



Lesen Sie alle Sicherheitshinweise und Anweisungen. Versäumnisse bei der Einhaltung der Sicherheitshinweise und Anweisungen können elektrischen Schlag, Brand und/oder schwere Verletzungen verursachen.

Bitte beachten Sie die Abbildungen im hinteren Teil der Betriebsanleitung.

Bestimmungsgemäßer Gebrauch

Das Elektrowerkzeug dient zum Sägen von Bäumen und Baumstämmen in Bodennähe. Es kann für Schnitte längs und quer zur Faserrichtung verwendet werden.

Dieses Elektrowerkzeug ist nicht geeignet zum Sägen von mineralischen Werkstoffen.

Dieses Elektrowerkzeug ist nicht zum Fällen von Bäumen bestimmt.

Lieferumfang

Nehmen Sie das Gerät vorsichtig aus der Verpackung und prüfen Sie, ob die nachfolgenden Teile vollständig sind:

- Kettensäge
- SDS-Abdeckung
- Sägekette
- Schwert
- Kettenschutz
- Betriebsanleitung

Wenn Teile fehlen oder beschädigt sind, wenden Sie sich bitte an Ihren Händler.

Sägekettenschmierung (siehe Bild A)

Die Nummerierung der abgebildeten Komponenten bezieht sich auf die Darstellung des Elektrowerkzeuges auf der Grafikkarte.

- (1)** Hinterer Handgriff
- (2)** Ein-/Ausschalter
- (3)** Kettenrad
- (4)** Vorderer Handgriff
- (5)** Handschutz/Hebel zur Aktivierung der Rückschlagbremse
- (6)** Seriennummer
- (7)** Öldüse
- (8)** Öldichtung
- (9)** Schwert-Führungssteg
- (10)** Befestigungsbolzen
- (11)** Kettenfangbolzen
- (12)** Krallenanschlag
- (13)** Netzstecker^{a) b)}
- (14)** Verlängerungskabel^{a) b)}
- (15)** Laufrichtungs- und Schneidrichtungssymbol

- | | |
|---|---|
| <ul style="list-style-type: none"> (16) Umlenkstern (17) Schwert (18) Sägekette (19) Spannrade (20) Öltankverschluss (21) Ölsichtfenster (22) Einschaltsperr für Ein-/Aussschalter | <ul style="list-style-type: none"> (23) Kettenspannring (24) Feststellknopf (25) SDS-Abdeckung (26) Kettenschutz <ul style="list-style-type: none"> a) länderspezifisch b) Abgebildetes oder beschriebenes Zubehör gehört nicht zum Standard-Lieferumfang. |
|---|---|

Technische Daten

Kettensäge		UniversalChain 35	UniversalChain 40
Sachnummer		3 600 HB8 3.. 3 600 HB8 1.0	3 600 HB8 4.. 3 600 HB8 1.1
Nennaufnahmeleistung	W	1800	1800
Kettengeschwindigkeit im Leerlauf	m/s	12	12
Schwertlänge	cm	35	40
Sägekettentyp		Oregon AdvanceCut	Oregon AdvanceCut
Sägekettenteilung		3/8" niedriges Profil	3/8" niedriges Profil
Treibgliedstärke	mm	1,1 (0,043")	1,1 (0,043")
Anzahl der Treibglieder		52	57
Schneiddurchmesser max.	mm	300	350
Füllmenge Öltank	ml	250	250
Automatische Kettenschmierung		●	●
Werkzeugloses Spannen der Kette (SDS)		●	●
Umlenkstern		●	●
Rückschlagbremse		●	●
Auslaufbremse		●	●
Kralenanschlag		●	●
Gewicht entsprechend EPTA-Procedure 01:2014	kg	4,3	4,4
Schutzklasse		□/II	□/II

Die Angaben gelten für eine Nennspannung [U] von 230 V. Bei abweichenden Spannungen und in länderspezifischen Ausführungen können diese Angaben variieren.

Einschaltvorgänge erzeugen kurzfristige Spannungsabsenkungen. Bei ungünstigen Netzbedingungen können Beeinträchtigungen anderer Geräte auftreten. Bei Netzimpedanzen kleiner als 0,25 Ohm sind keine Störungen zu erwarten.

Geräusch-/Vibrationsinformation

	3 600 HB8 3..	3 600 HB8 4..
	3 600 HB8 1.0	3 600 HB8 1.1

Geräuschemissionswerte ermittelt entsprechend **EN 62841-4-1**

Der A-bewertete Geräuschpegel des Gerätes beträgt typischerweise:

– Schalldruckpegel	dB(A)	94	94
– Unsicherheit K	dB	2,0	2,0

Gehörschutz tragen!

Schwingungsgesamtwerte a_h (Vektorsumme dreier Richtungen) und Unsicherheit K ermittelt entsprechend **EN 62841-4-1**

– Schwingungsemissionswert a_h	m/s ²	4,0	4,0
– Unsicherheit K	m/s ²	1,5	1,5

Dass der/die angegebene(n) Schwingungsgesamtwert(e) und der/die angegebene(n) Geräuschemissionswert(e) nach einem genormten Prüfverfahren gemessen worden sind und zum Vergleich eines Elektrowerkzeugs mit einem anderen verwendet werden können.

Dass der/die angegebene(n) Schwingungsgesamtwert(e) und der/die angegebene(n) Geräuschemissionswert(e) auch zu einer vorläufigen Einschätzung der Belastung verwendet werden können.

Dass die Schwingungs- und Geräuschemissionen während der tatsächlichen Benutzung des Elektrowerkzeugs von den Angabewerten abweichen können, abhängig von der Art und Weise, in der das Elektrowerkzeug verwendet wird, insbesondere, welche Art von Werkstück bearbeitet wird; und – zur Notwendigkeit, Sicherheitsmaßnahmen zum Schutz des Bedieners festzulegen, die auf einer Abschätzung der Schwingungsbelastung während der tatsächlichen Benutzungsbedingungen beruhen (hierbei sind alle Anteile des Betriebszyklus zu berücksichtigen, beispielsweise Zeiten, in denen das Elektrowerkzeug abgeschaltet ist, und solche, in denen es zwar eingeschaltet ist, aber ohne Belastung läuft).

Montage

Sägekette montieren und spannen (siehe Bilder B1 – B4)

- ▶ **Verwenden Sie für die Montage kein Werkzeug.**
- ▶ **Überprüfen Sie während der Arbeit regelmäßig die Kettenspannung.** Die Verwendung der Kettensäge mit einer falsch ausgerichteten oder falsch gespannten Kette kann zu Kettenbruch, Rückschlag und/oder Verletzungen führen.
- ▶ **Insbesondere bei neuen Sägeketten ist anfangs mit erhöhter Ausweitung zu rechnen.**
- ▶ **Spannen Sie die Sägekette nicht, wenn sie stark erhitzt ist, da sie sich nach dem Abkühlen zusammenzieht und dann zu straff am Schwert anliegt.**
 - Legen Sie die Kettensäge auf einer geraden Fläche ab.
 - Vergewissern Sie sich, dass das Spannrad (19) auf dem Schwert vollständig gegen den Uhrzeigersinn gedreht ist.
 - Legen Sie die Sägekette (18) in die umlaufende Nut des Schwertes (17) ein.
 - Achten Sie dabei auf die richtige Laufrichtung; vergleichen Sie dazu die Sägekette mit dem Laufrichtungssymbol (15).
 - Legen Sie die Kettenglieder um das Kettenrad (3) und setzen Sie das Schwert (17) auf den Befestigungsbolzen (10).
 - Prüfen Sie, ob alle Teile gut platziert sind und halten Sie das Schwert mit der Sägekette in dieser Position.
 - Drehen Sie dann das Spannrad (19) im Uhrzeigersinn, bis die Sägekette teilweise gespannt ist und auf dem Schwert montiert bleibt.
 - Setzen Sie die Abdeckung (25) auf und drehen Sie den Feststellknopf (24) im Uhrzeigersinn, bis die Abdeckung teilweise sitzt.

- Drehen Sie den Kettenspannring (23) im Uhrzeigersinn, bis die richtige Kettenspannung erreicht ist. Achten Sie beim Einstellen mit dem Kettenspannring (23) darauf, dass Sie den Feststellknopf (24) festhalten, damit er sich nicht dreht und zu früh fest ist.
- Die Sägekette (18) ist richtig gespannt, wenn sie in der Mitte um ca. 2–3 mm angehoben werden kann. Dies sollte mit einer Hand durch Hochziehen der Sägekette gegen das Eigengewicht der Kettensäge erfolgen.
- Sobald die richtige Spannung erreicht ist, halten Sie den Kettenspannring (23) fest und drehen Sie den Feststellknopf (24) im Uhrzeigersinn fest.
- Wenn die Kette zu straff gespannt ist, schrauben Sie den Feststellknopf (24) ab und wiederholen Sie die Schritte zum Spannen.
- Der Ratschenmechanismus des Spannsystems verhindert, dass sich die Kette lockert. Wenn sich der Kettenspannring (23) schwer drehen lässt, lösen Sie den Feststellknopf (24) gegen den Uhrzeigersinn.

Bedienung

Die Sägekette wird während des Betriebes über die Öldüse (7) automatisch mit Sägekettenhaftöl geschmiert.

Die Kettensäge wird nicht mit Sägekettenhaftöl befüllt geliefert.

Füllen Sie der Kettensäge vor der Inbetriebnahme unbedingt mit Kettenöl.

Verwenden Sie ausschließlich biologisch abbaubare Ketten-schmierstoffe (gemäß RAL-UZ48), um eine Beschädigung der Kettensäge zu vermeiden.

Das empfohlene biologisch abbaubare Kettensägenöl von Bosch finden Sie im Zubehör.

Zum Füllen des Öltanks gehen Sie wie folgt vor: (siehe Bild C1)

- Stellen Sie die Kettensäge mit dem Öltankverschluss (20) nach oben auf einer geeigneten Unterlage ab.
- Säubern Sie mit einem Lappen den Bereich um den Öltankverschluss (20) und schrauben Sie den Verschluss ab.
- Befüllen Sie den Öltank mit biologisch abbaubarem Bosch-Sägekettenhaftöl bis der Ölstand durch das Ölstandssichtfenster (21) sichtbar ist.
- Sie können während der Arbeit den Ölstand durch das Sichtfenster (21) kontrollieren und, wenn der Mindeststand erreicht ist, füllen Sie neues Öl nach.

Ein-/Ausschalten (siehe Bild C2)

- ▶ **Ziehen Sie den Handschutz/Hebels zur Aktivierung der Rückschlagbremse (5) von Position ② nach Position ① in Richtung des vorderen Handgriffs (4). Wenn Sie den Handschutz/Hebels zur Aktivierung der Rückschlagbremse (5) nicht betätigt haben, wurde die Rückschlagbremse vor dem Gebrauch nicht deaktiviert und die Kettensäge startet nicht.**

► **Schieben Sie den Handschutz/Hebels zur Aktivierung der Rückschlagbremse nach jedem Gebrauch immer nach vorne in die deaktivierte Position.**

- Entfernen Sie den Kettenschutz (26).
- Halten Sie die Kettensäge wie im Bild C3 beschrieben.
- Ziehen Sie den Hebel zur Aktivierung der Rückschlagbremse (5) nach hinten zum vorderen Griff.
- Zur **Inbetriebnahme** des Elektrowerkzeuges betätigen Sie **zuerst** die Einschaltsperr (22) und drücken **anschließend** den Ein-/Ausschalter (2) und halten ihn gedrückt. Wenn das Elektrowerkzeug läuft, können Sie die Einschaltsperr loslassen.
- Um das Elektrowerkzeug **auszuschalten**, lassen Sie den Ein-/Ausschalter (2) los.
- Die **Rückschlagbremse** ist ein Schutzmechanismus, der bei zurückschlagender Kettensäge über den vorderen Handschutz (5) durch das Handgelenk ausgelöst wird. Die Sägekette stoppt unverzüglich. Dies senkt das Risiko von Rückschlagverletzungen. Versuchen Sie einen Rückschlag zu vermeiden.
- Drücken Sie den Hebel zur Aktivierung der Rückschlagbremse (5) während des Betriebes regelmäßig nach vorne, um die Funktion der Rückschlagbremse zu testen. Stellen Sie den Betrieb sofort ein, wenn die Kettensäge nicht sofort stoppt.

Hinweis: Bremsen Sie die Kettensäge nicht durch Betätigung der Rückschlagbremse (5) ab.

Schmierung prüfen (siehe Bild C4)

- Neigen Sie die Kettensäge so, dass sich die Kettenschiene 20 cm vom Boden entfernt über einem Blatt Papier befindet.
- Schalten Sie die Kettensäge ein und lassen Sie diese ca. 1 Minute lang laufen, bis Ölspritzer auf dem Blatt Papier zu sehen sind. Damit können Sie prüfen, dass Öl durch das automatische Schmiersystem gezogen wird.

Hinweis: Die Benutzung der Kettensäge ohne Sägekettenhaftöl oder bei einem Ölstand unterhalb der Minimum-Markierung führt zur Beschädigung der Kettensäge.

Hinweis: Das Öl wird bei niedrigen Temperaturen zähflüssig, wodurch der Öldurchsatz verringert wird.

Hinweis: Die Lebensdauer und Schnittleistung der Sägekette hängt von der optimalen Schmierung ab.

Arbeit

- **Lesen Sie vor dem Gebrauch immer die Bedienungsanleitung und die Sicherheitshinweise.**
- **Überprüfen Sie vor dem Gebrauch immer den Zustand vom Werkzeug und der Kette, den Ölstand und die korrekte Montage. Benutzen Sie die Kettensäge nur, wenn sie in einwandfreiem Zustand ist.**
- **Tragen Sie immer geeignete Kleidung und persönliche Schutzausrüstung.**

- **Achten Sie immer darauf, dass die Umgebung trocken und frei von Hindernissen ist und keine unbeteiligten Personen in der Umgebung sind.**

- **Benutzen Sie die Kettensäge niemals auf einer Leiter oder über der Schulterhöhe.**

- **Niemals zu weit ausholen oder mit ausgestreckten Armen arbeiten.**

- **Halten Sie die Kettensäge immer mit beiden Händen fest.**

- **Achten Sie immer darauf, dass das Netzkabel nach hinten geführt wird, damit es sich beim Schneiden nicht mit Ästen und der Ausrüstung verheddert.**

Allgemeines Verhalten (siehe Bild D)

- Erstbenutzer sollten das Schneiden von Stämmen auf einem Sägebock oder einem Gerüst üben.
- Halten Sie die Kettensäge leicht rechts vom eigenen Körper.
- Verwenden Sie während des Sägens den Krallenanschlag (12) als Hebel.
- Die Sägekette muss vor dem Kontakt mit dem Holz in voller Geschwindigkeit laufen.
- Setzen Sie beim Sägen stärkerer Äste oder Stämme den Krallenanschlag an einem tieferen Punkt nach. Ziehen Sie dazu die Kettensäge zurück, um den Krallenanschlag zu lösen und setzen Sie ihn erneut tiefer an. Entfernen Sie die Kettensäge dabei nicht aus dem Schnitt.
- Drücken Sie beim Sägen nicht mit Kraft auf die Sägekette, sondern lassen Sie diese arbeiten.
- Entfernen Sie die Kettensäge nur mit laufender Sägekette aus dem Schnitt.
- Vorsicht am Ende des Sägeschnitts. Sobald die Kettensäge sich frei geschnitten hat, ändert sich unerwartet die Gewichtskraft. Es besteht Verletzungsgefahr für Beine und Füße.

Sägenrückschlag (siehe Bild E)

- Unter Sägenrückschlag versteht man das plötzliche Hoch- und Zurückschlagen der laufenden Kettensäge, das bei Berührung der Schwertschneide mit dem Sägegut oder bei klemmender Kette auftreten kann.
- Wenn Sägenrückschlag auftritt, reagiert die Kettensäge auf unvorhersehbare Art und Weise und kann schwere Verletzungen bei dem Bediener oder den im Sägebereich stehenden Personen verursachen.
- Seitliche Schnitte, Schräg- und Längsschnitte müssen mit besonderer Vorsicht angegangen werden, weil hier der Krallenanschlag (12) nicht angesetzt werden kann.

Sägen von Stämmen (siehe Bilder F)

- Sichern Sie die Stämme vor dem Sägen immer.
- Schneiden Sie die Stämme immer über die gesicherten Punkte hinaus, um zu verhindern, dass sich der Stamm einklemmt und die Kette klemmt.
- Achten Sie darauf, dass die Sägekette niemals mit dem Boden oder der Schneidausrüstung in Berührung kommt.

- Achten Sie wegen der Stolpergefahr auf Baumstümpfe, Äste, Wurzeln etc.

Sägen von Holz unter Spannung (siehe Bild G)

- Das Sägen von unter Spannung stehendem Holz, Ästen oder Bäumen sollte nur von ausgebildeten Fachleuten ausgeführt werden. Es ist äußerste Vorsicht geboten. Es besteht erhöhte Unfallgefahr.

Entasten eines Astes oder eines Baumes (siehe Bild H)

- Unter Entasten versteht man das Abtrennen der Äste vom gefällten Baum oder einem großen Ast.
- Lassen Sie größere nach unten gerichtete Äste, die den Baum stützen, vorerst stehen.
- Entfernen Sie die kleineren Äste in einem Schnitt.

Fehlersuche

Die folgende Tabelle zeigt Fehlersymptome auf und wie Sie Abhilfe schaffen können, wenn Ihre Maschine einmal nicht richtig arbeitet. Wenn Sie damit das Problem nicht lokalisieren und beseitigen können, wenden Sie sich an Ihre Service-Werkstatt.

Achtung: Vor der Fehlersuche Gerät ausschalten und Netzstecker ziehen.

Symptom	Mögliche Ursache	Abhilfe
Kettensäge läuft nicht	Rückschlagbremse hat ausgelöst	siehe Bild C2
	Stecker nicht angeschlossen	Stecker anschließen
	Steckdose defekt	Andere Steckdose benutzen
	Sicherung hat ausgelöst	Sicherung wechseln
	Verlängerungskabel beschädigt	Verwenden Sie ein anderes Verlängerungskabel
Kettensäge arbeitet intermittierend	Netzkabel defekt	Netzkabel überprüfen, ggf. wechseln lassen
	Ein-/Ausschalter (2) defekt	Wenden Sie sich an den autorisierten Bosch Kundendienst
Sägekette trocken	Kein Öl im Öltank	Öl nachfüllen
	Öldüse (7) verstopft	Öldüse (7) reinigen
Sägekette wird nicht abgebremst	Rückschlagbremse/Auslaufbremse defekt	Wenden Sie sich an den autorisierten Bosch Kundendienst
Sägekette/Führungsschiene heiß	Kein Öl im Öltank	Öl nachfüllen
	Öldüse (7) verstopft	Öldüse (7) reinigen
	Kettenspannung zu hoch	Kettenspannung nachspannen
	Schwert beschädigt oder verschlissen	Schwert austauschen oder Bosch Kundendienst kontaktieren
	Sägekette stumpf	Sägekette ersetzen
Kettensäge rupft, vibriert oder sägt nicht richtig	Kettenspannung zu niedrig	Kettenspannung nachspannen
	Sägekette stumpf	Sägekette ersetzen
	Sägekette verschlissen	Sägekette ersetzen
	Sägezähne zeigen in die falsche Richtung	Sägekette richtig montieren
	Schwert beschädigt oder verschlissen	Schwert austauschen oder Bosch Kundendienst kontaktieren

Wartung und Service

Wartung und Reinigung

► Ziehen Sie vor allen Arbeiten am Produkt den Netzstecker aus der Steckdose.

- Bringen Sie immer den Kettenschutz **(26)** am Schwert **(17)** an, wenn die Kettensäge nicht aktiv ist, um Verletzungen zu vermeiden.
- Halten Sie das Elektrowerkzeug und die Lüftungsschlitze sauber, um gut und sicher zu arbeiten.

- Verwenden Sie kein Wasser, Lösemittel und Poliermittel.
- Reinigen Sie die Kette und das Schwert, bevor Sie das Produkt längere Zeit lagern, um ein Festsetzen der Teile zu vermeiden.
- Entfernen Sie die SDS-Abdeckung **(25)**, das Schwert **(17)** und die Sägekette **(18)** und reinigen Sie diese Teile mit einer Bürste, um Öl-, Baumharz- und Staubrückstände zu entfernen, insbesondere aus der Nut des Sägeblattes.
- Verwenden Sie ein sauberes Tuch, um vorsichtig Verunreinigungen aus dem Öldüse **(7)** und dem Kettenrad **(3)** zu entfernen. Achten Sie darauf, dass keine Verunreini-

gungen in den Öldüse (7) gelangen, da dies zu Verstopfungen und Schmierproblemen führen kann.

- Führen Sie vor dem Gebrauch die erforderlichen Wartungsarbeiten durch.
- Untersuchen Sie die Kettensäge regelmäßig auf offensichtliche Mängel, wie eine lose, ausgehängte oder beschädigte Sägekette, lose Befestigung und verschlissene oder beschädigte Bauteile.
- Nehmen Sie keine Veränderungen am Elektrowerkzeug vor. Unzulässige Veränderungen können die Sicherheit Ihres Elektrowerkzeugs beeinträchtigen und zu verstärkten Geräuschen und Vibrationen führen.
- Leeren Sie den Öltank vor der Lagerung und füllen Sie diesen vor der Verwendung wieder auf.
- Lagern Sie die Kettensäge an einem sicheren Platz, trocken und außerhalb der Reichweite von Kindern.
- Stellen Sie keine anderen Gegenstände auf der Kettensäge ab.

Ersetzen und Schärfen der Sägekette

- Die Sägekette kann bei längerem Gebrauch oder bei Kontakt mit anderen Gegenständen als Holz stumpf werden.
- Für eine optimale Leistung und Sicherheit ist eine scharfe Sägekette erforderlich.
- Schärfen Sie die Sägekette niemals selbst, es sei denn Sie haben Erfahrung darin.
- Ersetzen Sie die Sägekette mit der Bosch Zubehör Sägekette oder lassen Sie die Sägekette fachmännisch nachschleifen.

Schwert auswechseln

- ▶ **Tauschen Sie das Schwert nur aus, wenn Sie das Produkt und die Anweisungen genau verstehen, andernfalls wenden Sie sich bitte an den Bosch-Kundendienst.**
- Wenn das Schwert verschlissen ist, können Sie dieses zur Verlängerung der Lebensdauer anders herum montieren oder Sie ersetzen es.
- Verwenden Sie einen Inbusschlüssel, um die Schraube zwischen Schwert (17) und Spannrad (19) zu lösen.
- Nachdem Sie das Schwert umgedreht oder ersetzt haben, montieren Sie das Spannrad (19) wieder.

Hinweis: Von Hand anziehen, bis Sie einen leichten Widerstand spüren, dann für die richtige Befestigung 1/8 Umdrehung machen. Ein zu starkes Anziehen kann dazu führen, dass die Schwert eingeklemmt wird und den Umlauf der Sägekette einschränkt.

Schwert

UniversalChain 35 Oregon 144MLEA041
 UniversalChain 40 Oregon 164MLEA041

Kundendienst und Anwendungsberatung

Der Kundendienst beantwortet Ihre Fragen zu Reparatur und Wartung Ihres Produkts sowie zu Ersatzteilen. Explosionszeichnungen und Informationen zu Ersatzteilen finden Sie auch unter: **www.bosch-pt.com**

Das Bosch-Anwendungsberatungs-Team hilft Ihnen gerne bei Fragen zu unseren Produkten und deren Zubehör.

Geben Sie bei allen Rückfragen und Ersatzteilbestellungen bitte unbedingt die 10-stellige Sachnummer laut Typenschild des Produkts an.

Deutschland

Robert Bosch Power Tools GmbH
 Servicezentrum Elektrowerkzeuge
 Zur Luhne 2
 37589 Kalefeld – Willershausen
 Kundendienst: Tel.: (0711) 400 40 480
 E-Mail: Servicezentrum.Elektrowerkzeuge@de.bosch.com
 Unter www.bosch-pt.de können Sie online Ersatzteile bestellen oder Reparaturen anmelden.
 Anwendungsberatung:
 Tel.: (0711) 400 40 480
 Fax: (0711) 400 40 482
 E-Mail: kundenberatung.ew@de.bosch.com

Weitere Serviceadressen finden Sie unter:

www.bosch-pt.com/serviceaddresses

Entsorgung

Produkte, Zubehör und Verpackungen sollen einer umweltgerechten Wiederverwertung zugeführt werden.



Werfen Sie Produkte nicht in den Hausmüll!

Nur für EU-Länder:

Gemäß der Europäischen Richtlinie 2012/19/EU über Elektro- und Elektronik-Altgeräte und ihrer Umsetzung in nationales Recht müssen nicht mehr gebrauchsfähige Elektrowerkzeuge getrennt gesammelt und einer umweltgerechten Wiederverwertung zugeführt werden.

Bei unsachgemäßer Entsorgung können Elektro- und Elektronikaltgeräte aufgrund des möglichen Vorhandenseins gefährlicher Stoffe schädliche Auswirkungen auf die Umwelt und die menschliche Gesundheit haben.

Nur für Deutschland:

Informationen zur Rücknahme von Elektro-Altgeräten für private Haushalte

Wie im Folgenden näher beschrieben, sind bestimmte Vertreter zur unentgeltlichen Rücknahme von Altgeräten verpflichtet.

Vertreiter mit einer Verkaufsfläche für Elektro- und Elektronikgeräte von mindestens 400 m² sowie Vertreter von Lebensmittel mit einer Gesamtverkaufsfläche von mindestens 800 m², die mehrmals im Kalenderjahr oder dauerhaft Elektro- und Elektronikgeräte anbieten und auf dem Markt bereitstellen, sind verpflichtet,

1. bei der Abgabe eines neuen Elektro- oder Elektronikgeräts an einen Endnutzer ein Altgerät des Endnutzers der gleichen Geräteart, das im Wesentlichen die gleichen Funktionen wie das neue Gerät erfüllt, am Ort der Abgabe oder in unmittelbarer Nähe hierzu unentgeltlich zurückzunehmen; Ort der Abgabe ist auch der private

Haushalt, sofern dort durch Auslieferung die Abgabe erfolgt: In diesem Fall ist die Abholung des Altgeräts für den Endnutzer unentgeltlich; und

- auf Verlangen des Endnutzers Altgeräte, die in keiner äußeren Abmessung größer als 25 cm sind, im Einzelhandelsgeschäft oder in unmittelbarer Nähe hierzu unentgeltlich zurückzunehmen; die Rücknahme darf nicht an den Kauf eines Elektro- oder Elektronikgerätes geknüpft werden und ist auf drei Altgeräte pro Geräteart beschränkt.

Der Vertreter hat beim Abschluss des Kaufvertrags für das neue Elektro- oder Elektronikgerät den Endnutzer über die Möglichkeit zur unentgeltlichen Rückgabe bzw. Abholung des Altgeräts zu informieren und den Endnutzer nach seiner Absicht zu befragen, ob bei der Auslieferung des neuen Geräts ein Altgerät zurückgegeben wird.

Dies gilt auch bei Vertrieb unter Verwendung von Fernkommunikationsmitteln, wenn die Lager- und Versandflächen für Elektro- und Elektronikgeräte mindestens 400 m² betragen oder die gesamten Lager- und Versandflächen mindestens 800 m² betragen, wobei die unentgeltliche Abholung auf Elektro- und Elektronikgeräte der Kategorien 1 (Wärmeüberträger), 2 (Bildschirmgeräte) und 4 (Großgeräte mit mindestens einer äußeren Abmessung über 50 cm) beschränkt ist. Für alle übrigen Elektro- und Elektronikgeräte muss der Vertreter geeignete Rückgabemöglichkeiten in zumutbarer Entfernung zum jeweiligen Endnutzer gewährleisten; das gilt auch für Altgeräte, die in keiner äußeren Abmessung größer als 25 cm sind, die der Endnutzer zurückgeben will, ohne ein neues Gerät zu kaufen.

English

Safety Notes

Explanation of symbols



Read instruction manual.



General hazard safety alert.



Do not expose to rain.



Always hold a chain saw firmly with both hands.



Pay attention to the kickback of the chainsaw and avoid contact with the tip of the chain bar.



Wear ear protection.



Wear eye protection.



WARNING: Remove plug from the mains immediately if the power cord or cable is damaged or cut.

General Power Tool Safety Warnings

⚠ WARNING Read all safety warnings, instructions, illustrations and specifications provided with this power tool. Failure to follow all instructions listed below may result in electric shock, fire and/or serious injury.

Save all warnings and instructions for future reference.

The term "power tool" in the warnings refers to your mains-operated (corded) power tool or battery-operated (cordless) power tool.

Work area safety

- ▶ **Keep work area clean and well lit.** Cluttered or dark areas invite accidents.
- ▶ **Do not operate power tools in explosive atmospheres, such as in the presence of flammable liquids, gases or dust.** Power tools create sparks which may ignite the dust or fumes.
- ▶ **Keep children and bystanders away while operating a power tool.** Distractions can cause you to lose control.

Electrical safety

- ▶ **Power tool plugs must match the outlet. Never modify the plug in any way. Do not use any adapter plugs with earthed (grounded) power tools.** Unmodified plugs and matching outlets will reduce risk of electric shock.
- ▶ **Avoid body contact with earthed or grounded surfaces, such as pipes, radiators, ranges and refrigerators.** There is an increased risk of electric shock if your body is earthed or grounded.
- ▶ **Do not expose power tools to rain or wet conditions.** Water entering a power tool will increase the risk of electric shock.
- ▶ **Do not abuse the cord. Never use the cord for carrying, pulling or unplugging the power tool. Keep cord away from heat, oil, sharp edges or moving parts.** Damaged or entangled cords increase the risk of electric shock.
- ▶ **When operating a power tool outdoors, use an extension cord suitable for outdoor use.** Use of a cord suitable for outdoor use reduces the risk of electric shock.

- ▶ **If operating a power tool in a damp location is unavoidable, use a residual current device (RCD) protected supply.** Use of an RCD reduces the risk of electric shock.

Personal safety

- ▶ **Stay alert, watch what you are doing and use common sense when operating a power tool. Do not use a power tool while you are tired or under the influence of drugs, alcohol or medication.** A moment of inattention while operating power tools may result in serious personal injury.
- ▶ **Use personal protective equipment. Always wear eye protection.** Protective equipment such as a dust mask, non-skid safety shoes, hard hat or hearing protection used for appropriate conditions will reduce personal injuries.
- ▶ **Prevent unintentional starting. Ensure the switch is in the off-position before connecting to power source and/or battery pack, picking up or carrying the tool.** Carrying power tools with your finger on the switch or energising power tools that have the switch on invites accidents.
- ▶ **Remove any adjusting key or wrench before turning the power tool on.** A wrench or a key left attached to a rotating part of the power tool may result in personal injury.
- ▶ **Do not overreach. Keep proper footing and balance at all times.** This enables better control of the power tool in unexpected situations.
- ▶ **Dress properly. Do not wear loose clothing or jewellery. Keep your hair and clothing away from moving parts.** Loose clothes, jewellery or long hair can be caught in moving parts.
- ▶ **If devices are provided for the connection of dust extraction and collection facilities, ensure these are connected and properly used.** Use of dust collection can reduce dust-related hazards.
- ▶ **Do not let familiarity gained from frequent use of tools allow you to become complacent and ignore tool safety principles.** A careless action can cause severe injury within a fraction of a second.

Power tool use and care

- ▶ **Do not force the power tool. Use the correct power tool for your application.** The correct power tool will do the job better and safer at the rate for which it was designed.
- ▶ **Do not use the power tool if the switch does not turn it on and off.** Any power tool that cannot be controlled with the switch is dangerous and must be repaired.
- ▶ **Disconnect the plug from the power source and/or remove the battery pack, if detachable, from the power tool before making any adjustments, changing accessories, or storing power tools.** Such preventive safety measures reduce the risk of starting the power tool accidentally.

- ▶ **Store idle power tools out of the reach of children and do not allow persons unfamiliar with the power tool or these instructions to operate the power tool.** Power tools are dangerous in the hands of untrained users.
- ▶ **Maintain power tools and accessories. Check for misalignment or binding of moving parts, breakage of parts and any other condition that may affect the power tool's operation. If damaged, have the power tool repaired before use.** Many accidents are caused by poorly maintained power tools.
- ▶ **Keep cutting tools sharp and clean.** Properly maintained cutting tools with sharp cutting edges are less likely to bind and are easier to control.
- ▶ **Use the power tool, accessories and tool bits etc. in accordance with these instructions, taking into account the working conditions and the work to be performed.** Use of the power tool for operations different from those intended could result in a hazardous situation.
- ▶ **Keep handles and grasping surfaces dry, clean and free from oil and grease.** Slippery handles and grasping surfaces do not allow for safe handling and control of the tool in unexpected situations.

Service

- ▶ **Have your power tool serviced by a qualified repair person using only identical replacement parts.** This will ensure that the safety of the power tool is maintained.

General Chain Saw Safety Warnings

- ▶ **Keep all parts of the body away from the saw chain when the chain saw is operating. Before you start the chain saw, make sure the saw chain is not contacting anything.** A moment of inattention while operating chain saws may cause entanglement of your clothing or body with the saw chain.
- ▶ **Always hold the chain saw with your right hand on the rear handle and your left hand on the front handle.** Holding the chain saw with a reversed hand configuration increases the risk of personal injury and should never be done.
- ▶ **Hold the chain saw by insulated gripping surfaces only, because the saw chain may contact hidden wiring or its own cord.** Saw chains contacting a "live" wire may make exposed metal parts of the chain saw "live" and could give the operator an electric shock.
- ▶ **Wear eye protection. Further protective equipment for hearing, head, hands, legs and feet is recommended.** Adequate protective equipment will reduce personal injury from flying debris or accidental contact with the saw chain.
- ▶ **Do not operate a chain saw in a tree, on a ladder, from a rooftop, or any unstable support.** Operation of a chain saw in this manner could result in serious personal injury.
- ▶ **Always keep proper footing and operate the chain saw only when standing on fixed, secure and level surface.** Slippery or unstable surfaces may cause a loss of balance or control of the chain saw.

- ▶ **When cutting a limb that is under tension be alert for spring back.** When the tension in the wood fibres is released the spring loaded limb may strike the operator and/or throw the chain saw out of control.
- ▶ **Use extreme caution when cutting brush and saplings.** The slender material may catch the saw chain and be whipped toward you or pull you off balance.
- ▶ **Carry the chain saw by the front handle with the chain saw switched off and away from your body. When transporting or storing the chain saw, always fit the guide bar cover.** Proper handling of the chain saw will reduce the likelihood of accidental contact with the moving saw chain.
- ▶ **Follow instructions for lubricating, chain tensioning and changing the bar and chain.** Improperly tensioned or lubricated chain may either break or increase the chance for kickback.
- ▶ **Cut wood only. Do not use chain saw for purposes not intended. For example: do not use chain saw for cutting metal, plastic, masonry or non-wood building materials.** Use of the chain saw for operations different than intended could result in a hazardous situation.
- ▶ **This chain saw is not intended for tree felling.** Use of the chain saw for operations different than intended could result in serious injury to the operator or bystanders.
- ▶ **Causes and operator prevention of kickback:**
 - Kickback may occur when the nose or tip of the guide bar touches an object, or when the wood closes in and pinches the saw chain in the cut.
 - Tip contact in some cases may cause a sudden reverse reaction, kicking the guide bar up and back towards the operator.
 - Pinching the saw chain along the top of the guide bar may push the guide bar rapidly back towards the operator.
 - Either of these reactions may cause you to lose control of the saw which could result in serious personal injury. Do not rely exclusively upon the safety devices built into your saw. As a chain saw user, you should take several steps to keep your cutting jobs free from accident or injury. Kickback is the result of tool misuse and/or incorrect operating procedures or conditions and can be avoided by taking proper precautions as given below:
- ▶ **Maintain a firm grip, with thumbs and fingers encircling the chain saw handles, with both hands on the saw and position your body and arm to allow you to resist kickback forces.** Kickback forces can be controlled by the operator, if proper precautions are taken. Do not let go of the chain saw.
- ▶ **Do not overreach and do not cut above shoulder height.** This helps prevent unintended tip contact and enables better control of the chain saw in unexpected situations.

- ▶ **Only use replacement bars and chains specified by the manufacturer.** Incorrect replacement guide bars and saw chains may cause chain breakage and/or kickback.
- ▶ **Follow the manufacturer's sharpening and maintenance instructions for the saw chain.** Decreasing the depth gauge height can lead to increased kickback.

Additional safety warnings

- ▶ **This appliance is not intended for use by persons (including children) with reduced physical, sensory or mental capabilities, or lack of experience and knowledge, unless they have been given supervision or instruction concerning use of the appliance by a person responsible for their safety.** Children should be supervised to ensure that they do not play with the appliance.
- ▶ **Carefully check the area where the tool is to be used for wildlife and pets.** Wildlife and pets may be injured while the machine is in operation.
- ▶ Do not carry the chain saw by the hand guard/activation lever for the kickback brake.
- ▶ For safety reasons, the On/Off switch cannot be locked; it must remain pressed during the entire operation.
- ▶ Always make sure that the kickback brake is pushed forward when you are not using the chain saw.
- ▶ **Always ensure all handles and guards are fitted when using the machine.** Never attempt to use an incomplete machine or one fitted with unauthorised modification.

Electrical Safety

Your machine is double insulated for safety and requires no earth connection. The operating voltage is 230 V AC, 50 Hz (for non-EU countries 220 V, 240 V 50 Hz) Contact your Bosch Service Centre for details. If in doubt contact a qualified electrician or the nearest Bosch Service Centre.

Only extension cables of design type H07 RN-F or IEC (60245 IEC 66) are permitted for use.

When operating the chain saw with an extension cable, the following conductor cross-sections are required:

- 1.0 mm²: max. length 40 m
- 1.5 mm²: max. length 60 m
- 2.5 mm²: max. length 100 m

It is recommended for increased electrical safety to use a Residual Current Device (RCD) with a tripping current of not more than 30 mA. Always check your RCD every time you use it.

For products **not sold in GB:**

Warning: For your safety, it is required that the plug (13) attached to the machine is connected with the extension cord (14) as shown. The coupling of the extension cord must be protected against splash water, be made of rubber or coated with rubber. The extension cord must be used with a cable strain relief.

The connection lead must be inspected for signs of damage at regular intervals and may only be used if in perfect condition.

If the supply cable on the product is damaged, it must only be replaced by a Bosch Service Centre. Only use approved extension cables.

Products sold in GB only:







Your product is fitted with an BS 1363/A approved electric plug with internal fuse (ASTA approved to BS 1362).

If the plug is not suitable for your socket outlets, it should be cut off and an appropriate plug fitted in its place by an authorised customer service agent. The replacement plug should have the same fuse rating as the original plug.

The severed plug must be disposed of to avoid a possible shock hazard and should never be inserted into a mains socket elsewhere.

Symbols

The following symbols are important for reading and understanding the original instructions. Please take note of the symbols and their meaning. The correct interpretation of the symbols will help you to use the product in a better and safer manner.

Symbol	Meaning
	Movement direction
	Reaction direction
	Weight
	Permitted action
	Prohibited action
CLICK!	Audible noise
	Accessories/Spare parts

Product description and specifications



Read all safety warnings and all instructions. Failure to follow the safety warnings and instructions may result in electric shock, fire and/or serious injury.

Please observe the illustrations at the ending of this operating manual.

Intended Use

The power tool is used for sawing trees and tree trunks near the ground. Cuts can be sawed with or across the grain.

This power tool is not suitable for sawing mineral materials.

This power tool is not intended for felling trees.

Delivery Scope

Carefully remove the machine from its packaging and check if the following parts are complete:

- Chain saw
- SDS cover
- Saw chain
- Chain bar
- Chain guard
- Operating instructions

When parts are missing or damaged, please contact your dealer.

Saw Chain Lubrication (see figure A)

The numbering of the product features refers to the diagram of the power tool on the graphics page.

- (1) Rear handle
 - (2) On/Off switch
 - (3) Drive sprocket
 - (4) Front handle
 - (5) Hand guard/Activation lever for kickback brake
 - (6) Serial number
 - (7) Oil outlet
 - (8) Oil seal
 - (9) Guide fin for chain bar
 - (10) Fastening bolt
 - (11) Chain catch bolt
 - (12) Gripping teeth
 - (13) Mains plug^{a) b)}
 - (14) Extension cable^{a) b)}
 - (15) Symbol for rotation and cutting direction
 - (16) Nose sprocket
 - (17) Chain bar
 - (18) Saw chain
 - (19) Affixed tensioning wheel
 - (20) Oil filler cap
 - (21) Oil viewing window
 - (22) Lock-off button for On/Off switch
 - (23) Chain-tensioning ring
 - (24) Clamping knob
 - (25) SDS cover
 - (26) Chain guard
- a) **country specific**
 b) **The accessories illustrated or described are not included as standard delivery.**

Technical Data

Chain saw		UniversalChain 35	UniversalChain 40
Article number		3 600 HB8 3.. 3 600 HB8 1.0	3 600 HB8 4.. 3 600 HB8 1.1
Rated power input	W	1800	1800
Chain speed (no-load)	m/s	12	12
Chain bar length	cm	35	40
Saw chain type		Oregon AdvanceCut	Oregon AdvanceCut
Saw chain pitch		3/8" low profile	3/8" low profile
Drive link thickness	mm	1.1 (0.043")	1.1 (0.043")
Amount of drive links		52	57
Max. cutting diameter	mm	300	350
Oil reservoir capacity	ml	250	250
Automatic chain oiler		●	●
Toolless chain tensioning (SDS)		●	●
Nose sprocket		●	●
Kickback brake		●	●
Run-down brake		●	●
Gripping teeth		●	●
Weight according to EPTA-Procedure 01:2014	kg	4.3	4.4
Protection class		□/II	□/II

The specifications apply to a rated voltage [U] of 230 V. These specifications may vary at different voltages and in country-specific models.

Starting cycles generate brief voltage drops. Interference with other equipment/machines may occur in case of unfavourable mains system conditions. Malfunctions are not to be expected for system impedances below 0.25 ohm.

Noise/Vibration Information

	3 600 HB8 3..	3 600 HB8 4..
	3 600 HB8 1.0	3 600 HB8 1.1

Noise emission values determined according to **EN 62841-4-1**

Typically the A-weighted noise levels of the product are:

– Sound pressure level	dB(A)	94	94
– Uncertainty K	dB	2.0	2.0

Wear hearing protection!

Vibration total values ah (triax vector sum) and uncertainty K determined according to **EN 62841-4-1**

– Vibration emission value a_h	m/s^2	4.0	4.0
– Uncertainty K	m/s^2	1.5	1.5

That the declared vibration total value(s) and the declared noise emission value(s) have been measured in accordance with a standard test method any may be used for comparing one tool to another.

That the declared vibration total value(s) and the declared noise emission value(s) may also be used in a preliminary assessment of exposure.

That the vibration and noise emissions during actual use of the power tool can differ from the declared values depending on the ways in which the tool is used especially what kind of workpiece is processed; and of the need to identify safety measures to protect the operator that are based on an estimation of the exposure measures in the actual conditions of use (taking account of all parts of the operating cycle such as

the times when the tool is switched off and when it is running idle in addition to the trigger time).

Assembly

Mounting and Tensioning the Saw Chain (see figures B1 – B4)

- ▶ **Do not use any tools for assembly.**
- ▶ **Check the chain tension regularly during use.** Using the chainsaw with a misaligned or incorrectly tensioned chain can result in chain breakage, kickback and/or injury.
- ▶ **Upon initial operation, new chains can lengthen considerably.**
- ▶ **Avoid tensioning the chain if it is hot, as this will cause the chain to become overtensioned and fit too tightly against the chain bar when it cools down.**
 - Place the chain saw on any suitable flat surface.
 - Make sure that the affixed tensioning wheel (19) on the chain bar has been fully rotated anticlockwise.
 - Slide the saw chain (18) in the slot around the chain bar (17).
 - Ensure the saw chain is in the correct running direction by comparing the saw chain with the rotation symbol (15).
 - Fit the chain links around the drive sprocket (3) and mount the chain bar (17) onto the fastening bolt (10).
 - Check if all parts are seated properly and hold the chain bar and the chain in this position.
 - Then rotate the affixed tensioning wheel (19) clockwise until the chain is partly tensioned and will stay mounted to the chain saw.
 - Attach the cover (25) and rotate the clamping knob (24) clockwise until the cover is partly secured.
 - Turn the chain-tensioning ring (23) clockwise until the correct chain tension is reached. When adjusting with the chain-tensioning ring (23), make sure to hold the clamping knob (24) to prevent it from turning and clamping too early.
 - The saw chain (18) is correctly tensioned when it can be raised approx. 2–3 mm from the chain bar in the centre. This should be done by using one hand to raise the saw chain against the weight of the machine.
 - Once the correct tension is reached, hold the chain-tensioning ring (23) and rotate the clamping knob (24) clockwise until it is firmly secured.
 - If the chain is tensioned too tightly, unscrew the clamping knob (24) and repeat the steps for tensioning.
 - The ratchet mechanism of the clamping system prevents the chain from loosening. If the chain-tensioning ring (23) is hard to rotate, loosen the clamping knob (24) by turning it anticlockwise.

Operation

The saw chain is automatically lubricated with chain oil during operation via the oil outlet (7).

The chain saw is not supplied filled with oil.

Be sure to fill the chain saw with chain oil before using it.

It is important to use only biodegradable chain lubricants (according to RAL-UZ 48) to avoid damage to the chain saw.

The recommended Bosch biodegradable chain saw oil can be found in the accessories.

Filling the oil reservoir: (see figure C1)

- Set the chain saw on any suitable surface with the oil filler cap (20) facing upward.
- Clean the area around the oil filler cap (20) with a cloth and unscrew the cap.
- Add Bosch biodegradable chain saw oil until the oil level can be viewed through the oil tank opening (21).
- You can check the oil level through the viewing window (21) during operation. When the minimum level is reached, top up with new oil.

Switching On and Off (see figure C2)

- ▶ **Pull the hand guard/activation lever for the kickback brake (5) from position ② to position ① towards the front handle (4). If the hand guard/activation lever for the kickback brake (5) has not been moved, then the kickback brake has not been deactivated before use and the chain saw will not start.**
 - ▶ **Always push the hand guard/activation lever for the kickback brake forward to the deactivated position after each use.**
 - Remove the chain guard (26).
 - Hold the chain saw as shown in figure C3.
 - Pull the activation lever for the kickback brake (5) backwards to the front handle.
 - To **start** the machine, **first** push the lock-off button for the On/Off switch (22) and **then** press the On/Off switch (2) and keep it pressed. When the machine is running, the lock-off button can be released again.
 - To **switch off** the power tool, release the On/Off switch (2).
 - The **kickback brake** is a safety mechanism activated by the wrist through the front hand guard (5) when kickback occurs. The chain stops immediately. This reduces the risk of kickback injury. Try to avoid kickback.
 - Periodically push the activation lever for the kickback brake (5) forward during operation to test the function of the kickback brake. Stop operation immediately if the chain saw does not stop immediately.
- Note:** Do not stop the chain saw after sawing by actuating the kickback brake (5).

Checking the Lubrication (see figure C4)

- Tilt the chain saw so that the chain bar is 20 cm away from a sheet of paper lying on the ground.

- Switch on the chain saw and let it run for approx. 1 minute until oil splashes can be seen on the sheet of paper to confirm that oil is being pulled through the automatic lubrication system.

Note: Operating the chain saw without chain oil or when the oil level is below the minimum mark will result in damage to the chain saw.

Note: Oil becomes denser at lower temperatures, which decreases the flow rate of oil.

Note: Saw chain life and cutting capacity depend on optimum lubrication.

Working

- ▶ **Always read the operating and safety information before use.**
- ▶ **Always check the tool and chain condition, the oil level and correct assembly before use. Only use the chain saw if it is in perfect condition.**
- ▶ **Always wear suitable clothing and personal protective equipment.**
- ▶ **Always make sure that the environment is dry and free from obstacles and persons not involved.**
- ▶ **Never use the chain saw on a ladder or above shoulder height.**
- ▶ **Never over-reach or work with arms fully extended.**
- ▶ **Always hold the chain saw firmly with both hands.**
- ▶ **Always make sure that the power cord is routed to the rear to ensure it does not tangle with branches and equipment during cutting.**

General Behaviour (see figure D)

- First time users should practise cutting logs on a saw-horse or cradle.
- Hold the chain saw at the right-hand side of your body.
- Use the gripping teeth (12) as a leverage point while cutting.
- The chain must be running at full speed before it makes contact with the wood.
- Reset the gripping teeth at a lower point when sawing thicker logs or tree trunks. For this, pull the chain saw slightly backwards until the gripping teeth release, and re-

position at lower level to continue sawing. Do not remove the chain saw completely out of the cut.

- Do not force the saw chain while cutting, let the chain do the work.
- Always remove the chain saw from a wood cut while the saw chain is running.
- Beware when reaching the end of the cut. The weight of the chain saw changes unexpectedly as it cuts free from the wood. Danger of injury to the legs and feet.

Kickback (see figure E)

- Kickback is the sudden backward/upward motion of the chain saw, occurring when the chain (at the tip of the chain bar) comes in contact with a log or wood, or when the chain becomes jammed.
- When kickback occurs, the chainsaw reacts unpredictably and can cause heavy injuries to the operator or bystanders.
- Particular attention must be given when sawing sideways, slanted or during length cuts, as the gripping teeth (12) usually can not be applied.

Cutting Logs (see figures F)

- Always secure the logs before cutting.
- Always cut the logs beyond the secured points to prevent the log from closing in and causing the chain to get jammed.
- Never allow the saw chain to make contact with the ground or cutting equipment.
- Be careful not to trip over tree stumps, branches, roots, etc.

Cutting Wood under Tension (see figure G)

- Be extremely careful when sawing wood, branches or trees under tension. Leave saw jobs like these to trained professionals. There is a high risk of accidents.

Limbing a Branch or Tree (see figure H)

- Limbing is removing the small branches from a fallen tree or large branch.
- Leave larger lower limbs to support the log off the ground.
- Remove the smaller limbs in one cut.

Troubleshooting

The following chart lists problem symptoms, possible causes and corrective action, if your machine does not operate properly. If these do not identify and correct the problem, contact your service agent.

Warning: Switch off and remove plug from mains before investigating fault.

Problem	Possible Cause	Corrective Measure
Chain saw fails to operate	Kickback brake is activated	see figure C2
	Plug not connected	Connect plug
	Mains socket faulty	Use another socket
	Fuse faulty / blown	Replace fuse

Problem	Possible Cause	Corrective Measure
	Extension cable damaged	Use a different extension cable
Chain saw operates intermittently	Mains cable defective	Check mains cable and have it replaced, if required
	On/Off switch (2) defective	Contact your Bosch Service Centre
Saw chain dry	No oil in reservoir	Refill oil
	Oil outlet (7) clogged	Clean oil outlet (7)
Brake does not stop saw chain	Kickback brake/run-down brake defective	Contact your Bosch Service Centre
Saw chain/guide bar hot	No oil in reservoir	Refill oil
	Oil outlet (7) clogged	Clean oil outlet (7)
	Chain tension too high	Adjust chain tension
	Chain bar damaged or worn	Replace chain bar or contact Bosch Service Centre
	Dull saw chain	Replace saw chain
Chain saw rips, vibrates, does not saw properly	Saw chain tension too loose	Adjust chain tension
	Dull saw chain	Replace saw chain
	Saw chain worn out	Replace saw chain
	Saw chain teeth are facing in the wrong direction	Reassemble with saw chain in correct direction
	Chain bar damaged or worn	Replace chain bar or contact Bosch Service Centre

Maintenance and Service

Maintenance and Cleaning

► Before any work on the product, disconnect supply cord from the mains.

- Always fit the chain guard (26) on the chain bar (17) when the chain saw is not being used to prevent injury.
- For safe and proper working, always keep the power tool and its ventilation slots clean.
- Do not use water, solvents or polishes.
- Clean the chain and chain bar before storing the product for an extended period of time to prevent the parts from seizing.
- Remove the SDS cover (25), chain bar (17) and saw chain (18) and clean these parts with a brush to remove oil, sap and dust residue, especially from the saw blade groove.
- Use a clean cloth to carefully remove debris from the oil outlet (7) and drive sprocket (3). Make sure that no debris enters the oil outlet (7), as this can cause blockages and lubrication problems.
- Carry out the required maintenance before use.
- Regularly check the chain saw for obvious defects such as loose, dislodged or damaged saw chain and chain bar, loose fixings and worn or damaged components.
- Do not modify this product. Unauthorized modifications may impair the safety of your product and may result in increased noise and vibration.

- Always empty the oil reservoir before storage and refill it before use.
- Store the chain saw in a secure, dry place, out of the reach of children.
- Do not place other objects on the chain saw.

Replacing and Sharpening the Saw Chain

- The saw chain can become blunt through prolonged use or when coming into contact with objects other than wood.
- A sharp saw chain is required for optimum performance and safety.
- Never sharpen the saw chain yourself unless you have experience with it.
- Replace the saw chain with the Bosch saw chain accessory or have the saw chain professionally resharpened.

Replacing the Chain Bar

► Only replace the chain bar if you fully understand the product and the instructions, otherwise please contact the Bosch Service Centre.

- If the chain bar is worn, you can mount it upside down to extend its life, or you can replace it.
- Use a hex key to loosen the screw between the chain bar (17) and the affixed tensioning wheel (19).
- Once you have flipped or replaced the chain bar, reattach the affixed tensioning wheel (19).

Note: Tighten by hand until slight resistance, then add 1/8 extra turn for the required fixing. Overtightening can cause the chain bar to pinch and restrict the path of the rotating saw chain.

Chain Bar

UniversalChain 35

Oregon 144MLEA041

UniversalChain 40

Oregon 164MLEA041

After-Sales Service and Application Service

Our after-sales service responds to your questions concerning maintenance and repair of your product as well as spare parts. You can find explosion drawings and information on spare parts at: **www.bosch-pt.com**

The Bosch product use advice team will be happy to help you with any questions about our products and their accessories.

In all correspondence and spare parts orders, please always include the 10-digit article number given on the nameplate of the product.

Great Britain

Robert Bosch Ltd. (B.S.C.)

P.O. Box 98

Broadwater Park

North Orbital Road

Denham Uxbridge

UB 9 5HJ

At www.bosch-pt.co.uk you can order spare parts or arrange the collection of a product in need of servicing or repair.

Tel. Service: (0344) 7360109

E-Mail: boschservicecentre@bosch.com**You can find further service addresses at:**www.bosch-pt.com/serviceaddresses**Disposal**

The product, accessories and packaging should be sorted for environmental-friendly recycling.



Do not dispose of products into household waste!

Only for EU countries:

According to the European Directive 2012/19/EU on Waste Electrical and Electronic Equipment and its implementation into national law, power tools that are no longer usable must be collected separately and disposed of in an environmentally friendly manner.

If disposed incorrectly, waste electrical and electronic equipment may have harmful effects on the environment and human health, due to the potential presence of hazardous substances.

Only for United Kingdom:

According to Waste Electrical and Electronic Equipment Regulations 2013 (2013/3113), power tools that are no longer usable must be collected separately and disposed of in an environmentally friendly manner.

Français**Consignes de sécurité****Explication des symboles**

Lire soigneusement ces instructions d'utilisation.



Indications générales sur d'éventuels dangers.



Ne pas utiliser par temps de pluie.



Tenir la tronçonneuse à chaîne toujours avec les deux mains.



Tenir compte des rebonds de la tronçonneuse à chaîne et évitez d'entrer en contact avec la pointe du guide.



Portez des protections auditives.



Porter une protection oculaire.



AVERTISSEMENT : Débrancher immédiatement la fiche secteur si le câble secteur est endommagé ou coupé.

Avertissements de sécurité généraux pour l'outil électrique**4 AVERTISSEMENT**

Lire tous les avertissements de sécurité, les instructions, les illustrations et les spécifications fournis

avec cet outil électrique. Ne pas suivre les instructions énumérées ci-dessous peut provoquer un choc électrique, un incendie et/ou une blessure sérieuse.

Conserver tous les avertissements et toutes les instructions pour pouvoir s'y reporter ultérieurement.

Le terme "outil électrique" dans les avertissements fait référence à votre outil électrique alimenté par le secteur (avec cordon d'alimentation) ou votre outil électrique fonctionnant sur batterie (sans cordon d'alimentation).

Sécurité de la zone de travail**► Conserver la zone de travail propre et bien éclairée.**

Les zones en désordre ou sombres sont propices aux accidents.

- ▶ **Ne pas faire fonctionner les outils électriques en atmosphère explosive, par exemple en présence de liquides inflammables, de gaz ou de poussières.** Les outils électriques produisent des étincelles qui peuvent enflammer les poussières ou les fumées.
- ▶ **Maintenir les enfants et les personnes présentes à l'écart pendant l'utilisation de l'outil électrique.** Les distractions peuvent vous faire perdre le contrôle de l'outil.

Sécurité électrique

- ▶ **Il faut que les fiches de l'outil électrique soient adaptées au socle. Ne jamais modifier la fiche de quelque façon que ce soit. Ne pas utiliser d'adaptateurs avec des outils électriques à branchement de terre.** Des fiches non modifiées et des socles adaptés réduisent le risque de choc électrique.
- ▶ **Éviter tout contact du corps avec des surfaces reliées à la terre telles que les tuyaux, les radiateurs, les cuisinières et les réfrigérateurs.** Il existe un risque accru de choc électrique si votre corps est relié à la terre.
- ▶ **Ne pas exposer les outils électriques à la pluie ou à des conditions humides.** La pénétration d'eau à l'intérieur d'un outil électrique augmente le risque de choc électrique.
- ▶ **Ne pas maltraiter le cordon. Ne jamais utiliser le cordon pour porter, tirer ou débrancher l'outil électrique. Maintenir le cordon à l'écart de la chaleur, du lubrifiant, des arêtes vives ou des parties en mouvement.** Des cordons endommagés ou emmêlés augmentent le risque de choc électrique.
- ▶ **Lorsqu'on utilise un outil électrique à l'extérieur, utiliser un prolongateur adapté à l'utilisation extérieure.** L'utilisation d'un cordon adapté à l'utilisation extérieure réduit le risque de choc électrique.
- ▶ **Si l'usage d'un outil électrique dans un emplacement humide est inévitable, utiliser une alimentation protégée par un dispositif à courant différentiel résiduel (RCD).** L'usage d'un RCD réduit le risque de choc électrique.

Sécurité des personnes

- ▶ **Rester vigilant, regarder ce que vous êtes en train de faire et faire preuve de bon sens dans votre utilisation de l'outil électrique. Ne pas utiliser un outil électrique lorsque vous êtes fatigué ou sous l'emprise de drogues, de l'alcool ou de médicaments.** Un moment d'inattention en cours d'utilisation d'un outil électrique peut entraîner des blessures graves.
- ▶ **Utiliser un équipement de protection individuelle. Toujours porter une protection pour les yeux.** Les équipements de protection individuelle tels que les masques contre les poussières, les chaussures de sécurité antidérapantes, les casques ou les protections auditives utilisés pour les conditions appropriées réduisent les blessures.
- ▶ **Éviter tout démarrage intempestif. S'assurer que l'interrupteur est en position arrêt avant de brancher**

l'outil au secteur et/ou au bloc de batteries, de le ramasser ou de le porter. Porter les outils électriques en ayant le doigt sur l'interrupteur ou brancher des outils électriques dont l'interrupteur est en position marche est source d'accidents.

- ▶ **Retirer toute clé de réglage avant de mettre l'outil électrique en marche.** Une clé laissée fixée sur une partie tournante de l'outil électrique peut donner lieu à des blessures.
- ▶ **Ne pas se précipiter. Garder une position et un équilibre adaptés à tout moment.** Cela permet un meilleur contrôle de l'outil électrique dans des situations inattendues.
- ▶ **S'habiller de manière adaptée. Ne pas porter de vêtements amples ou de bijoux. Garder les cheveux et les vêtements à distance des parties en mouvement.** Des vêtements amples, des bijoux ou les cheveux longs peuvent être pris dans des parties en mouvement.
- ▶ **Si des dispositifs sont fournis pour le raccordement d'équipements pour l'extraction et la récupération des poussières, s'assurer qu'ils sont connectés et correctement utilisés.** Utiliser des collecteurs de poussière peut réduire les risques dus aux poussières.
- ▶ **Rester vigilant et ne pas négliger les principes de sécurité de l'outil sous prétexte que vous avez l'habitude de l'utiliser.** Une fraction de seconde d'inattention peut provoquer une blessure grave.

Utilisation et entretien de l'outil électrique

- ▶ **Ne pas forcer l'outil électrique. Utiliser l'outil électrique adapté à votre application.** L'outil électrique adapté réalise mieux le travail et de manière plus sûre au régime pour lequel il a été construit.
- ▶ **Ne pas utiliser l'outil électrique si l'interrupteur ne permet pas de passer de l'état de marche à arrêt et inversement.** Tout outil électrique qui ne peut pas être commandé par l'interrupteur est dangereux et il faut le réparer.
- ▶ **Débrancher la fiche de la source d'alimentation et/ou enlever le bloc de batteries, s'il est amovible, avant tout réglage, changement d'accessoires ou avant de ranger l'outil électrique.** De telles mesures de sécurité préventives réduisent le risque de démarrage accidentel de l'outil électrique.
- ▶ **Conserver les outils électriques à l'arrêt hors de la portée des enfants et ne pas permettre à des personnes ne connaissant pas l'outil électrique ou les présentes instructions de le faire fonctionner.** Les outils électriques sont dangereux entre les mains d'utilisateurs novices.
- ▶ **Observer la maintenance des outils électriques et des accessoires. Vérifier qu'il n'y a pas de mauvais alignement ou de blocage des parties mobiles, des pièces cassées ou toute autre condition pouvant affecter le fonctionnement de l'outil électrique. En cas de dommages, faire réparer l'outil électrique avant de l'utiliser.**

ser. De nombreux accidents sont dus à des outils électriques mal entretenus.

- ▶ **Garder affûtés et propres les outils permettant de couper.** Des outils destinés à couper correctement entretenus avec des pièces coupantes tranchantes sont moins susceptibles de bloquer et sont plus faciles à contrôler.
- ▶ **Utiliser l'outil électrique, les accessoires et les lames etc., conformément à ces instructions, en tenant compte des conditions de travail et du travail à réaliser.** L'utilisation de l'outil électrique pour des opérations différentes de celles prévues peut donner lieu à des situations dangereuses.
- ▶ **Il faut que les poignées et les surfaces de préhension restent sèches, propres et dépourvues d'huiles et de graisses.** Des poignées et des surfaces de préhension glissantes rendent impossibles la manipulation et le contrôle en toute sécurité de l'outil dans les situations inattendues.

Maintenance et entretien

- ▶ **Faire entretenir l'outil électrique par un réparateur qualifié utilisant uniquement des pièces de rechange identiques.** Cela assure le maintien de la sécurité de l'outil électrique.

Consignes générales de sécurité pour tronçonneuses

- ▶ **N'approcher aucune partie du corps de la chaîne coupante lorsque la scie à chaîne fonctionne. Avant de mettre en marche la scie à chaîne, s'assurer que la chaîne coupante n'est pas en contact avec quoi que ce soit.** Un moment d'inattention au cours de l'utilisation des tronçonneuses à chaîne peut provoquer l'accrochage de votre vêtement ou d'une partie du corps à la chaîne coupante.
- ▶ **Toujours tenir la poignée arrière de la tronçonneuse à chaîne avec la main droite et la poignée avant avec la main gauche.** Tenir la tronçonneuse à chaîne en inversant les mains augmente le risque d'accident corporel et il convient de ne jamais le faire.
- ▶ **Tenir la tronçonneuse uniquement par les surfaces de préhension isolées car la chaîne peut entrer en contact avec des fils électriques cachés ou son propre câble.** Les chaînes entrant en contact avec un fil sous tension peuvent mettre sous tension les parties métalliques exposées de l'outil électroportatif et provoquer un choc électrique sur l'opérateur.
- ▶ **Porter une protection des yeux. Un équipement supplémentaire de protection pour les oreilles, la tête, les mains, les jambes et les pieds est recommandé.** Des vêtements de protection appropriés diminuent les risques de blessure provoqués par des copeaux projetés ou par un contact involontaire avec la chaîne.
- ▶ **Ne pas travailler avec la tronçonneuse sur un arbre, une échelle, un toit ou un support instable.** Utiliser une tronçonneuse de cette manière peut entraîner des blessures graves.
- ▶ **Toujours maintenir une assise de pied appropriée et faire fonctionner la tronçonneuse uniquement en se tenant sur une surface fixe, sûre et plane.** Des surfaces glissantes ou des supports instables peuvent entraîner une perte d'équilibre ou de contrôle de la tronçonneuse.
- ▶ **Lors de la coupe d'une branche qui est sous contrainte être vigilant car elle pourrait rebondir.** Lorsque la tension des fibres de bois est relâchée, la branche sous un effet ressort peut frapper l'opérateur et/ou projeter la tronçonneuse à chaîne hors de contrôle.
- ▶ **Faire preuve d'une extrême prudence lors de la coupe de broussailles et de jeunes arbustes.** Les matériaux fins peuvent agripper la chaîne coupante et être projetés tel un fouet en votre direction, ou vous faire perdre l'équilibre sous l'effet de la traction.
- ▶ **Tenir la tronçonneuse à chaîne par la poignée avant et veiller à ce qu'elle soit hors tension et que la chaîne soit tournée vers l'avant. Pendant le transport ou l'entreposage de la scie à chaîne, toujours la recouvrir du protecteur de chaîne.** Une manipulation appropriée de la scie à chaîne réduira la probabilité du contact accidentel avec la chaîne coupante mobile.
- ▶ **Suivre les instructions concernant la lubrification, la tension de la chaîne et le changement du guide de la chaîne.** Une chaîne dont la tension et la lubrification sont incorrectes peut soit se rompre soit accroître le risque de rebond.
- ▶ **Ne couper que du bois. Ne pas utiliser la tronçonneuse à chaîne à des fins non prévues. Exemple : Ne pas utiliser la tronçonneuse à chaîne pour couper des matériaux métalliques ou plastiques, de la maçonnerie ou des matériaux de construction autres qu'en bois.** L'utilisation de la tronçonneuse à chaîne pour des opérations différentes de celles prévues peut provoquer des situations dangereuses.
- ▶ **Cette tronçonneuse n'est pas destinée à l'abattage des arbres.** L'utilisation de la tronçonneuse pour des opérations différentes de celles prévues peut causer des blessures graves à l'opérateur ou aux personnes qui se trouvent à proximité.
- ▶ **Causes de rebonds et prévention par l'opérateur :**
 - Le rebond peut se produire lorsque le bec ou l'extrémité du guide-chaîne touche un objet, ou lorsque le bois se resserre et coince la chaîne coupante dans la section de coupe.
 - Le contact avec le bec de la chaîne peut dans certains cas provoquer une réaction soudaine dirigée vers l'arrière, en faisant rebondir le guide-chaîne vers le haut et en direction de l'opérateur.
 - Le coincement de la chaîne coupante sur la partie supérieure du guide-chaîne peut repousser brutalement le guide-chaîne vers l'opérateur.
 - L'une ou l'autre de ces réactions peut provoquer une perte de contrôle de la scie susceptible d'entraîner un accident corporel grave. Ne pas compter exclusivement sur

les dispositifs de sécurité intégrés dans votre tronçonneuse à chaîne. L'utilisateur d'une tronçonneuse doit prendre différentes mesures pour pouvoir travailler sans risque d'accidents et de blessures.

Le rebond résulte d'un mauvais usage de l'outil et/ou de procédures ou de conditions de fonctionnement incorrectes. Il peut être évité en prenant les précautions appropriées spécifiées ci-dessous :

- ▶ **Maintenir la tronçonneuse à chaîne des deux mains fermement avec les pouces et les doigts encerclant les poignées de la tronçonneuse à chaîne. Veillez à bien placer votre corps et vos bras de sorte à pouvoir résister aux forces de rebond.** Les forces de rebond peuvent être maîtrisées par l'opérateur, si des précautions appropriées sont prises. Ne pas lâcher la tronçonneuse à chaîne.
- ▶ **Ne pas tendre le bras trop loin et ne pas couper au-dessus de la hauteur de l'épaule.** Cela contribue à empêcher tout contact involontaire avec le bec de la chaîne et permet un meilleur contrôle de la tronçonneuse à chaîne dans des situations imprévues.
- ▶ **N'utiliser que les guides et les chaînes de rechange spécifiés par le fabricant.** Des guides et chaînes de rechange incorrects peuvent provoquer une rupture de la chaîne et/ou des rebonds.
- ▶ **Suivre les instructions du fabricant concernant l'affûtage et l'entretien de la scie à chaîne.** Une diminution du niveau du calibre de profondeur peut conduire à une augmentation de rebonds.

Avertissements supplémentaires

- ▶ **Cet outil électroportatif doit être utilisé par des personnes disposant des capacités physiques adaptées et de l'expérience et/ou les connaissances nécessaires. Si tel n'était pas le cas ou en cas d'utilisation de cet outil électroportatif par des enfants, cette utilisation ne sera possible que sous la surveillance d'une personne responsable de la sécurité des utilisateurs ou si ces derniers ont été instruits quant au maniement de l'outil.** Les enfants doivent être surveillés pour s'assurer qu'ils ne jouent pas avec l'outil électroportatif.
- ▶ **S'assurer qu'il n'y a pas d'animaux sauvages ou domestiques dans la zone dans laquelle l'outil de jardin doit être utilisé.** Les animaux sauvages ou domestiques peuvent être blessés pendant l'utilisation de la machine.
- ▶ Ne pas porter la tronçonneuse par le protège-main / levier d'activation du frein de recul.
- ▶ Pour des raisons de sécurité, il n'est pas possible de verrouiller l'interrupteur Marche/Arrêt, mais celui-ci doit rester constamment appuyé pendant l'utilisation.
- ▶ Toujours s'assurer que le frein de recul est avancé lorsque la tronçonneuse n'est pas utilisée.
- ▶ **Toujours s'assurer que toutes les poignées et protections sont en place lors de l'utilisation de la tronçonneuse.** Ne jamais utiliser une tronçonneuse incomplète ou une tronçonneuse ayant subi des modifications non autorisées.

Sécurité électrique

Pour des raisons de sécurité, l'outil de jardin est équipé d'une double isolation et ne nécessite pas de prise de terre. La tension de fonctionnement est de 230 V CA, 50 Hz (pour les pays hors de l'Union européenne 220 V ou 240 V 50 Hz). N'utiliser qu'une rallonge électrique homologuée. Pour plus de renseignements, contacter le service après-vente autorisé.

Seules les rallonges de type H07 RN-F ou IEC (60245 IEC 66) doivent être utilisées.

Au cas où une rallonge devrait être utilisée pour travailler avec la tronçonneuse à chaîne, les sections de conducteur suivantes sont nécessaires :

- 1,0 mm² : longueur maximale 40 m
- 1,5 mm² : longueur maximale 60 m
- 2,5 mm² : longueur maximale 100 m

Pour plus de sécurité, il est recommandé d'utiliser un disjoncteur différentiel avec un courant de défaut de 30 mA maximum. Avant chaque utilisation de la machine, contrôler ce disjoncteur différentiel.

Remarque concernant les produits **non commercialisés en GB** :





ATTENTION : Pour votre propre sécurité, il est nécessaire que la fiche (13) montée sur l'outil électroportatif soit raccordée à la rallonge (14) conformément à l'illustration. Le dispositif de couplage de la rallonge doit être protégé des projections d'eau, être en caoutchouc ou être recouvert de caoutchouc. La rallonge doit être utilisée avec un serre-câble.

Contrôler régulièrement le câble d'alimentation afin de détecter des dommages éventuels. Il ne doit être utilisé que s'il est en bon état.

Si le câble d'alimentation de l'outil est endommagé, il ne doit être réparé que dans un atelier agréé Bosch. N'utiliser que des rallonges électriques homologuées.

Symboles

Les symboles suivants sont importants pour pouvoir lire et mieux comprendre le mode d'emploi. Mémoriser ces symboles et leur signification. L'interprétation correcte des symboles vous permettra de mieux utiliser l'outil en toute sécurité.

Symbole	Signification
	Direction de déplacement
	Direction de réaction
	Poids
	Action autorisée
	Interdit

Symbole	Signification
CLICKI	Bruit audible
	Accessoires/pièces de rechange

Description des prestations et du produit



Lire toutes les consignes de sécurité et instructions. Le non-respect de ces consignes de sécurité et instructions peut entraîner un choc électrique, un incendie et/ou de graves blessures.

Veuillez tenir compte des illustrations dans la partie arrière de la notice d'utilisation.

Utilisation conforme

Cet outil électroportatif est utilisé pour scier les arbres et les troncs d'arbres près du sol. Il peut être utilisé pour des coupes dans et contre le sens des fibres du bois.

Cet outil électroportatif n'est pas approprié pour scier des matériaux composés essentiellement de minéraux.

Cet outil électroportatif n'est pas destiné à l'abattage des arbres.

Accessoires fournis

Retirer avec précaution l'appareil de l'emballage, vérifiez si tous les éléments suivants sont complets :

- Tronçonneuse à chaîne
- Capot SDS
- Chaîne
- Guide
- Protège-chaîne
- Instructions d'utilisation

S'il vous manque des éléments ou si l'un d'eux est endommagé, veuillez contacter votre revendeur.

Lubrification de la chaîne (voir figure A)

La numérotation des éléments de l'appareil se réfère à la représentation de l'outil électroportatif sur la page graphique.

- (1) Poignée arrière
 - (2) Interrupteur Marche/Arrêt
 - (3) Pignon de chaîne
 - (4) Poignée avant
 - (5) Protège-main/levier d'activation du frein de recul
 - (6) Numéro de série
 - (7) Buse d'huile
 - (8) Joint d'étanchéité à l'huile
 - (9) Goupille de positionnement du guide
 - (10) Boulon de fixation
 - (11) Boulon garde-chaîne
 - (12) Griffes d'immobilisation
 - (13) Fiche de secteur^{a) b)}
 - (14) Câble de rallonge^{a) b)}
 - (15) Symbole sens de rotation et de coupe
 - (16) Étoile de renvoi
 - (17) Guide
 - (18) Chaîne
 - (19) Roue de tension
 - (20) Couvercle réservoir d'huile
 - (21) Fenêtre d'inspection de l'huile
 - (22) Verrouillage de mise en marche de l'interrupteur Marche/Arrêt
 - (23) Tendeur de chaîne
 - (24) Bouton de blocage
 - (25) Capot SDS
 - (26) Protège-chaîne
- a) **différent selon les pays**
b) **Les accessoires décrits ou illustrés ne sont pas tous compris dans la fourniture d'origine.**

Caractéristiques techniques

Tronçonneuse		UniversalChain 35	UniversalChain 40
Numéro d'article		3 600 HB8 3.. 3 600 HB8 1.0	3 600 HB8 4.. 3 600 HB8 1.1
Puissance nominale absorbée	W	1800	1800
Vitesse de coupe de la chaîne en marche à vide	m/s	12	12
Longueur du guide	cm	35	40
Type de chaîne		Oregon AdvanceCut	Oregon AdvanceCut
Pas de la chaîne		3/8" profil bas	3/8" profil bas
Épaisseur de maillons	mm	1,1 (0,043")	1,1 (0,043")
Nombre de maillons		52	57
Diamètre de coupe max.	mm	300	350
Quantité de remplissage réservoir d'huile	ml	250	250

Tronçonneuse		UniversalChain 35	UniversalChain 40
Graissage automatique de la chaîne		●	●
Tension de la chaîne sans outil (SDS)		●	●
Étoile de renvoi		●	●
Frein de recul		●	●
Frein de ralentissement		●	●
Griffes d'immobilisation		●	●
Poids suivant EPTA-Procédure 01:2014	kg	4,3	4,4
Classe de protection		□/II	□/II

Les données indiquées sont valables pour une tension nominale [U] de 230 V. Elles peuvent varier lorsque la tension diffère de cette valeur et sur certaines versions destinées à certains pays.

Les processus de mise en fonctionnement provoquent des baisses de tension momentanées. En cas de conditions de secteur défavorables, il peut y avoir des répercussions sur d'autres appareils. Par des impédances de secteur inférieures à 0,25 ohm, les perturbations ne sont pas probables.

Niveau sonore et vibrations

	3 600 HB8 3..	3 600 HB8 4..
	3 600 HB8 1.0	3 600 HB8 1.1

Valeurs d'émissions acoustiques déterminées conformément à **EN 62841-4-1**

Les mesures réelles (A) des niveaux sonores typiques de l'appareil sont :

– Niveau de pression acoustique	dB(A)	94	94
– Incertitude K	dB	2,0	2,0

Porter un casque antibruit !

Valeurs totales des vibrations ah (somme vectorielle des trois axes directionnels) et incertitude K relevées conformément à **EN 62841-4-1**

– Valeur d'émission vibratoire a_h	m/s^2	4,0	4,0
– Incertitude K	m/s^2	1,5	1,5

La / les valeurs totales des vibrations déclarées et la / les valeurs d'émission sonore déclarées ont été mesurées selon une procédure de test standardisée et peuvent être utilisées pour comparer un outil électrique avec un autre.

La / les valeurs totales des vibrations et la / les valeurs d'émission sonore déclarées peuvent également être utilisées pour une estimation préliminaire de l'exposition.

Les émissions des vibrations et de bruit pendant l'utilisation réelle de l'outil électroportatif peuvent différer des valeurs déclarées, en fonction de la manière dont l'outil électroportatif est utilisé, en particulier du type de pièce à usiner ; il est nécessaire de définir des mesures de sécurité pour la protection de l'opérateur sur la base d'une estimation de l'exposition aux vibrations dans les conditions réelles d'utilisation (en tenant compte de toutes les parties du cycle de fonctionnement, par exemple les périodes où l'outil électroportatif est arrêté et les périodes où il est mis en marche mais fonctionne sans charge)

Montage

Monter et tendre la chaîne (voir figures B1 – B4)

- ▶ **Ne pas utiliser d'outils pour le montage.**
- ▶ **Pendant le travail, régulièrement vérifier la tension de la chaîne.** L'utilisation de la tronçonneuse avec une chaîne mal alignée et mal tendue peut provoquer une rupture de la chaîne, un rebond et/ou des blessures.
- ▶ **Il faut tenir compte du fait que les chaînes neuves, en particulier, tendent à s'allonger de manière importante au début de leur utilisation.**
- ▶ **La chaîne ne doit pas être tendue lorsqu'elle est très chaude, étant donné qu'elle se rétracte en refroidissant et qu'elle est alors trop tendue sur le guide.**
 - Déposer la tronçonneuse à chaîne sur une surface plane.
 - S'assurer que la roue de tension (19) est complètement tournée sur le guide dans le sens inverse des aiguilles d'une montre.
 - Monter la chaîne (18) dans la rainure périphérique du guide (17).

- Veiller au bon sens de rotation ; comparer la chaîne avec le symbole sens de rotation (15).
- Monter les maillons de chaîne sur le pignon de la chaîne (3) et le guide (17) sur le boulon de fixation (10).
- Contrôler si toutes les pièces sont correctement positionnées et maintenir le guide avec la chaîne dans cette position.
- Tourner ensuite la roue de tension (19) dans le sens des aiguilles d'une montre jusqu'à ce que la chaîne soit partiellement tendue et reste montée sur le guide.
- Monter le couvercle (25) et tourner le bouton de verrouillage (24) dans le sens des aiguilles d'une montre jusqu'à ce que le couvercle soit partiellement en place.
- Tourner dans le sens des aiguilles d'une montre la bague de tension de la chaîne (23) jusqu'à ce que la chaîne ait la bonne tension. Lors du réglage à l'aide de la bague de tension de la chaîne (23), veiller à maintenir le bouton de verrouillage (24) afin qu'il ne tourne pas et ne se resserme pas trop vite.
- La chaîne (18) est correctement tendue lorsqu'elle peut être soulevée au milieu de 2 à 3 mm env. Ceci se fait d'une main en soulevant la chaîne contre le propre poids de la tronçonneuse à chaîne.
- Une fois la tension correcte obtenue, tenir la bague de tension de la chaîne (23) et tourner le bouton de verrouillage (24) dans le sens des aiguilles d'une montre.
- Si la chaîne est trop tendue, dévisser le bouton de verrouillage (24) et répéter les étapes de mise en tension.
- Le mécanisme à cliquet du système de tension empêche la chaîne de se desserrer. Si la bague de tension de la chaîne (23) est difficile à tourner, desserrer le bouton de verrouillage (24) dans le sens inverse des aiguilles d'une montre.

Utilisation

Durant son fonctionnement, la chaîne est automatiquement graissée d'huile adhérente pour chaîne par l'intermédiaire de la buse d'huile (7).

A sa livraison, la tronçonneuse à chaîne n'est pas remplie d'huile adhérente pour chaîne.

Veiller à remplir la tronçonneuse d'huile de chaîne avant de l'utiliser.

N'utiliser que des huiles de chaîne biodégradables (conformément à RAL-UZ48) afin d'éviter un endommagement de la tronçonneuse.

Vous trouverez l'huile pour tronçonneuse biodégradable recommandée par Bosch dans les accessoires.

Pour remplir le réservoir d'huile, procéder comme suit : (voir figure C1)

- Déposer la tronçonneuse à chaîne sur un support approprié, le couvercle du réservoir d'huile (20) orienté vers le haut.
- Nettoyer l'endroit autour du couvercle du réservoir d'huile (20) à l'aide d'un torchon et dévisser le couvercle.

- Remplir le réservoir d'huile biodégradable pour chaîne Bosch jusqu'à ce que le niveau d'huile soit visible à travers la fenêtre d'inspection de l'huile (21).
- Il est possible de vérifier le niveau d'huile pendant le travail par le voyant de contrôle (21) et, lorsque le niveau minimum est atteint, remplir avec de l'huile neuve.

Mise en marche/Arrêt (voir figure C2)

► **Pour activer le frein de recul, tirer le protège-main/levier (5) de position ② à position ① en direction de la poignée avant (4). Si le protège-main/levier d'activation du frein de recul (5) n'a pas été activé, le frein de recul n'a pas été désactivé avant utilisation et la tronçonneuse à chaîne ne démarre pas.**

► **Pousser toujours la protection de la main/le levier vers l'avant en position désactivée pour activer le frein de recul après chaque utilisation.**

- Enlever le protège-chaîne (26).
- Tenir la tronçonneuse conformément à la description figurant dans la figure C3.
- Tirer le levier pour activer le frein de recul (5) vers l'arrière de la poignée avant.
- Pour la **mise en service** de l'outil électroportatif, **d'abord** pousser le verrouillage de mise en marche (22) et **ensuite** appuyer sur l'interrupteur Marche / Arrêt (2) et le maintenir appuyé. Une fois l'outil électroportatif mis en marche, relâcher le verrouillage de mise en fonctionnement.
- Pour **éteindre** l'outil électroportatif, relâcher l'interrupteur Marche / Arrêt (2).
- Le frein de recul est un mécanisme de protection qui se déclenche en cas de rebondissement de la tronçonneuse par la protection de la main avant (5). La chaîne s'arrête immédiatement. Cela réduit le risque de blessures provoquées par un rebond. Essayer d'éviter un rebond.
- Régulièrement pousser le levier d'activation du frein de recul (5) vers l'avant pendant le fonctionnement pour tester le fonctionnement du frein de recul. Immédiatement arrêter le travail si la tronçonneuse ne s'arrête pas immédiatement.

Remarque : Ne pas freiner la tronçonneuse en activant le frein de recul (5).

Vérifier la lubrification (voir figure C4)

- Incliner la tronçonneuse de manière à ce que le guide-chaîne soit à 20 cm du sol, au-dessus d'une feuille de papier.
- Mettre la tronçonneuse en marche et la laisser tourner pendant environ 1 minute jusqu'à ce que des éclaboussures d'huile soient visibles sur la feuille de papier. Cela permet de vérifier si l'huile est aspirée par le système de lubrification automatique.

Remarque : L'utilisation de la tronçonneuse sans huile adhérente pour chaîne ou avec un niveau d'huile en dessous du marquage minimum endommage la tronçonneuse.

Remarque : En cas de basses températures, l'huile devient plus visqueuse et le débit d'huile est alors réduit.

Remarque : La durée de vie et la puissance de coupe de la chaîne dépendent d'une lubrification optimale.

Utilisation

- ▶ **Avant l'utilisation, toujours lire toutes les instructions d'utilisation et les avertissements de sécurité.**
- ▶ **Avant l'utilisation, toujours vérifier l'état de l'outil et de la chaîne, le niveau d'huile et le montage correct. N'utiliser la tronçonneuse que si elle est en parfait état.**
- ▶ **Toujours porter des vêtements et des équipements de protection individuelle appropriés.**
- ▶ **Toujours s'assurer que l'espace de travail est sec, qu'il n'est pas obstrué par des corps étrangers et qu'il n'y a aucune personne non concernée dans la zone de travail.**
- ▶ **Ne jamais utiliser la tronçonneuse étant positionné sur une échelle ou au-dessus de la hauteur des épaules.**
- ▶ **Ne jamais tendre les bras trop loin et ne pas travailler les bras tendus.**
- ▶ **Tenir la tronçonneuse toujours des deux mains.**
- ▶ **Toujours veiller à ce que le câble d'alimentation soit guidée vers l'arrière afin qu'il ne s'emmêle pas avec les branches et les équipements lors de la coupe.**

Comportement général (voir figure D)

- Les utilisateurs débutants doivent s'entraîner à couper des bûches sur un chevalet de scie ou un échafaudage.
- Tenir la tronçonneuse légèrement à droite du corps.
- Pendant le sciage, utiliser les griffes d'immobilisation (12) comme levier.
- La chaîne doit tourner à pleine vitesse avant de toucher le bois.
- Lors du sciage de branches ou de troncs épais, positionner les griffes d'immobilisation à un point situé plus bas. Pour cela, retirer la tronçonneuse à chaîne afin de desserrer les griffes d'immobilisation et de les positionner plus bas. Ne pas enlever la tronçonneuse à chaîne du tracé.
- Lors du sciage, ne pas appuyer sur la chaîne de scie avec force, mais la laisser travailler.

Dépistage de défauts

Le tableau suivant montre les types de pannes et indique comment y remédier si la machine ne fonctionne pas correctement. Si malgré cela le problème ne se laisse pas localiser et résoudre, contacter votre Service Après-Vente.

Attention : Avant de procéder au dépannage, arrêter l'appareil et retirer la fiche de la prise de courant.

Symptôme	Cause possible	Remède
La tronçonneuse à chaîne ne démarre pas	Le frein de recul a déclenché	voir figure C2
	La fiche n'est pas branchée	Brancher la fiche
	Prise de courant défectueuse	Utiliser une autre prise

- Ne retirer la tronçonneuse du tracé que lorsque la chaîne est en rotation.
- Attention à la fin de la coupe. Dès que la tronçonneuse à chaîne a terminé la coupe et qu'elle sort du tracé, le poids change de manière imprévue. Il y a risque de blessure pour les jambes et les pieds.

Recul de la tronçonneuse (voir figure E)

- Par cela, on comprend le rebond et le recul brusque de la tronçonneuse en marche pouvant se produire lorsque la pointe du guide touche le matériau à travailler ou lorsque la chaîne se bloque.
- En cas de recul de l'appareil, la tronçonneuse à chaîne réagit de manière imprévue pouvant blesser gravement l'utilisateur ou les personnes se trouvant à proximité.
- Les coupes latérales, longitudinales et en biais doivent être effectuées avec la plus grande attention, étant donné que dans ces cas-là, les griffes d'immobilisation (12) ne peuvent pas être montées.

Sciage de troncs (voir figures F)

- Toujours fixer les troncs avant de les scier.
- Toujours couper les troncs au-dessus des points de fixation pour éviter que le tronc ne s'accroche et ne bloque la chaîne.
- Veiller à ce que la chaîne de la scie n'entre jamais en contact avec le sol ou l'équipement de coupe.
- Veiller à ne pas trébucher sur des souches d'arbre, des branches et des racines.

Sciage de bois sous tension (voir figure G)

- Le sciage de branches, d'arbres ou de bois se trouvant sous tension ne devrait être effectué que par des spécialistes qualifiés. La plus grande attention est fortement recommandée. Il y a risque de graves blessures.

Ébrancher une branche ou un arbre (voir photo H)

- L'ébranchage consiste à enlever les branches d'un arbre après sa chute ou d'une grosse branche.
- Laisser les branches inférieures, plus grandes, pour soutenir le rondin au-dessus du sol.
- Enlever les petites branches par une seule coupe.

Symptôme	Cause possible	Remède
	Le fusible a sauté	Remplacer le fusible
	Rallonge endommagée	Utiliser un autre câble de rallonge
La tronçonneuse travaille par intermittence	La câble de secteur est défectueux	Faire contrôler le câble de secteur, le cas échéant le faire remplacer
	L'interrupteur Marche/Arrêt (2) est défectueux	S'adresser au Service Après-Vente agréé Bosch
La chaîne est trop sèche	Pas d'huile dans le réservoir	Rajouter de l'huile
	Gicleur d'huile (7) bouché	Nettoyer le gicleur d'huile (7)
La chaîne ne se laisse pas freiner	Le frein de recul / de ralentissement est défectueux	S'adresser au Service Après-Vente agréé Bosch
Chaîne / glissière trop chaude	Pas d'huile dans le réservoir	Rajouter de l'huile
	Gicleur d'huile (7) bouché	Nettoyer le gicleur d'huile (7)
	Tension de la chaîne trop élevée	Resserrer la tension de la chaîne
	Guide endommagé ou usé	Remplacer le guide ou contacter le service Après-Vente Bosch
	Chaîne émoussée	Remplacer la chaîne
La tronçonneuse arrache, vibre ou ne coupe pas correctement	Tension trop faible de la chaîne	Resserrer la tension de la chaîne
	Chaîne émoussée	Remplacer la chaîne
	Chaîne usée	Remplacer la chaîne
	Dents de la chaîne orientées dans la mauvaise direction	Monter la chaîne correctement
	Guide endommagé ou usé	Remplacer le guide ou contacter le service Après-Vente Bosch

Entretien et Service Après-Vente

Nettoyage et entretien

► Avant d'effectuer des travaux sur le produit, retirez la fiche de la prise de courant.

- Pour éviter toute blessure, toujours fixer le protège-chaîne (26) au guide (17) lorsque la tronçonneuse n'est pas active.
- Toujours tenir propres l'outil électroportatif ainsi que les fentes de ventilation afin d'obtenir un travail impeccable et sûr.
- Ne pas utiliser d'eau ni de solvants ou de détergents abrasifs.
- Nettoyer la chaîne et le guide avant de ranger le produit pendant une longue période pour éviter que les pièces ne collent.
- Retirer le couvercle SDS (25), le guide (17) et la chaîne de scie (18) et nettoyer ces pièces à l'aide d'une brosse pour éliminer les résidus d'huile, de résine d'arbre et de poussière, notamment dans la rainure de la lame de scie.
- Utiliser un chiffon propre pour retirer soigneusement les impuretés du gicleur d'huile (7) et du pignon de la chaîne (3). Veiller à ce qu'aucune impureté ne pénètre dans le gicleur d'huile (7), car cela peut entraîner des blocages et des problèmes de lubrification.
- Effectuer les travaux d'entretien nécessaires avant l'utilisation.

- Contrôler à intervalles réguliers la tronçonneuse à chaîne afin de détecter des défauts visibles tels qu'une chaîne détachée, décrochée ou endommagée, des raccords détachés ou des pièces usées ou endommagées.
- N'effectuer aucune modification sur l'outil électroportatif. Des modifications non autorisées peuvent s'avérer préjudiciables à la sécurité de votre outil électroportatif et entraînent une augmentation du niveau sonore et des vibrations.
- Vider le réservoir d'huile avant le stockage et le remplir avant l'utilisation.
- Ranger la tronçonneuse dans un endroit sec et sûr, et hors de portée des enfants.
- Ne pas poser d'autres objets sur la tronçonneuse à chaîne.

Remplacement et affûtage de la chaîne de la scie

- La chaîne de la scie peut s'émousser après une utilisation prolongée ou un contact avec des objets autres que du bois.
- Une chaîne de scie bien affûtée est nécessaire pour des performances et une sécurité optimales.
- Ne jamais affûter la chaîne soi-même, à moins de n'avoir l'expérience nécessaire.
- Remplacer la chaîne de scie par la chaîne de scie accessoire Bosch ou faire réaffûter la chaîne de scie par un professionnel.

Remplacement du guide

► **Ne remplacer le guide qu'après s'être bien familiarisé avec le produit et les instructions, sinon contacter le service Après-Vente de Bosch.**

- Si le guide est usé, il peut être monté dans l'autre sens pour prolonger sa durée de vie, ou le remplacer.
- Utiliser une clé Allen pour desserrer la vis entre le guide (17) et la roue de tension (19).
- Après avoir inversé ou remplacé le guide, remettre en place la roue de tension (19).

Remarque : Serrer à la main jusqu'à sentir une légère résistance, puis faire 1/8 de tour pour une fixation correcte. Un serrage excessif peut entraîner le blocage du guide et entraîner la rotation de la chaîne de scie.

Guide

UniversalChain 35	Oregon 144MLEA041
UniversalChain 40	Oregon 164MLEA041

Service après-vente et conseil utilisateurs

Notre Service après-vente répond à vos questions concernant la réparation et l'entretien de votre produit et les pièces de rechange. Vous trouverez des vues éclatées et des informations sur les pièces de rechange sur le site :

www.bosch-pt.com

L'équipe de conseil utilisateurs Bosch se tient à votre disposition pour répondre à vos questions concernant nos produits et leurs accessoires.

Pour toute demande de renseignement ou toute commande de pièces de rechange, précisez impérativement la référence à 10 chiffres figurant sur l'étiquette signalétique du produit.

France

Réparer un outil Bosch n'a jamais été aussi simple, et ce, en moins de 5 jours, grâce à SAV DIRECT, notre formulaire de retour en ligne que vous trouverez sur notre site internet www.bosch-pt.fr à la rubrique Services. Vous y trouverez également notre boutique de pièces détachées en ligne où vous pouvez passer directement vos commandes.

Vous êtes un utilisateur, contactez : Le Service Clientèle Bosch Outillage Electroportatif
Tel. : 09 70 82 12 99 (Numéro non surtaxé au prix d'un appel local)

E-Mail : sav.outillage-electroportatif@fr.bosch.com

Vous êtes un revendeur, contactez :

Robert Bosch (France) S.A.S.
Service Après-Vente Electroportatif

126, rue de Stalingrad
93705 DRANCY Cédex

Tel. : (01) 43119006

E-Mail : sav-bosch.outillage@fr.bosch.com

Vous trouverez d'autres adresses du service après-vente sous :

www.bosch-pt.com/serviceaddresses

Élimination des déchets

Les outils, ainsi que leurs accessoires et emballages, doivent pouvoir suivre chacun une voie de recyclage appropriée.



Ne pas jeter les outils avec les ordures ménagères !

Seulement pour les pays de l'UE :

Conformément à la directive européenne 2012/19/UE relative aux déchets d'équipements électriques et électroniques et sa mise en vigueur conformément aux législations nationales, les outils électroportatifs dont on ne peut plus se servir doivent être isolés et suivre une voie de recyclage appropriée.

En cas de non-respect des consignes d'élimination, les déchets d'équipements électriques et électroniques peuvent avoir un impact négatif sur l'environnement et la santé des personnes du fait des substances dangereuses qu'ils contiennent.

Valable uniquement pour la France :



FR

Cet appareil
et ses accessoires
se recyclent



À DÉPOSER
EN MAGASIN



À DÉPOSER
EN DÉCHÈTERIE

OU

Points de collecte sur www.quefairedemesdechets.fr

Español

Instrucciones de seguridad

Explicación de la simbología



Lea las instrucciones de servicio con detenimiento.



Advertencia general de peligro.



No usar bajo la lluvia.



Siempre sujete la sierra de cadena con ambas manos.



Preste atención a un posible rebote de la sierra de cadena y evite el contacto con la punta de la espada.



Utilice unos protectores auditivos.



Use una protección para los ojos.



ADVERTENCIA: Saque inmediatamente el enchufe de la red en caso de dañar o cortar el cable de red.

Indicaciones generales de seguridad para herramientas eléctricas

ADVERTENCIA Lea íntegramente las advertencias de peligro, las instrucciones, las ilustraciones y las especificaciones entregadas con esta herramienta eléctrica. En caso de no atenerse a las instrucciones siguientes, ello puede ocasionar una descarga eléctrica, un incendio y/o una lesión grave.

Guarda todas las advertencias de peligro e instrucciones para futuras consultas.

El término "herramienta eléctrica" empleado en las siguientes advertencias de peligro se refiere a herramientas eléctricas de conexión a la red (con cable de red) y a herramientas eléctricas accionadas por acumulador (sin cable de red).

Seguridad del puesto de trabajo

- ▶ **Mantenga el área de trabajo limpia y bien iluminada.** Las áreas desordenadas u oscuras pueden provocar accidentes.
- ▶ **No utilice herramientas eléctricas en un entorno con peligro de explosión, en el que se encuentren combustibles líquidos, gases o material en polvo.** Las herramientas eléctricas producen chispas que pueden llegar a inflamar los materiales en polvo o vapores.
- ▶ **Mantenga alejados a los niños y otras personas de su puesto de trabajo al emplear la herramienta eléctrica.** Una distracción le puede hacer perder el control sobre la herramienta eléctrica.

Seguridad eléctrica

- ▶ **El enchufe de la herramienta eléctrica debe corresponder a la toma de corriente utilizada. No es admisible modificar el enchufe en forma alguna. No emplear adaptadores en herramientas eléctricas dotadas con una toma de tierra.** Los enchufes sin modificar adecuados a las respectivas tomas de corriente reducen el riesgo de una descarga eléctrica.
- ▶ **Evite que su cuerpo toque partes conectadas a tierra como tuberías, radiadores, cocinas y refrigeradores.** El riesgo a quedar expuesto a una sacudida eléctrica es mayor si su cuerpo tiene contacto con tierra.
- ▶ **No ponga la herramienta eléctrica a la lluvia o a condiciones húmedas.** Existe el peligro de recibir una des-

carga eléctrica si penetran ciertos líquidos en la herramienta eléctrica.

- ▶ **No abuse del cable de red. No utilice el cable de red para transportar o colgar la herramienta eléctrica, ni tire de él para sacar el enchufe de la toma de corriente. Mantenga el cable de red alejado del calor, aceite, esquinas cortantes o piezas móviles.** Los cables de red dañados o enredados pueden provocar una descarga eléctrica.
- ▶ **Al trabajar con la herramienta eléctrica a la intemperie utilice solamente cables de prolongación apropiados para su uso al aire libre.** La utilización de un cable de prolongación adecuado para su uso en exteriores reduce el riesgo de una descarga eléctrica.
- ▶ **Si fuese imprescindible utilizar la herramienta eléctrica en un entorno húmedo, es necesario conectarla a través de un dispositivo de corriente residual (RCD) de seguridad (fusible diferencial).** La aplicación de un fusible diferencial reduce el riesgo a exponerse a una descarga eléctrica.

Seguridad de personas

- ▶ **Esté atento a lo que hace y emplee sentido común cuando utilice una herramienta eléctrica. No utilice la herramienta eléctrica si estuviese cansado, ni tampoco después de haber consumido drogas, alcohol o medicamentos.** El no estar atento durante el uso de la herramienta eléctrica puede provocarle serias lesiones.
- ▶ **Utilice un equipo de protección personal. Utilice siempre una protección para los ojos.** El riesgo a lesionarse se reduce considerablemente si se utiliza un equipo de protección adecuado como una mascarilla antipolvo, zapatos de seguridad con suela antideslizante, casco, o protectores auditivos.
- ▶ **Evite una puesta en marcha involuntaria. Asegurarse de que la herramienta eléctrica esté desconectada antes de conectarla a la toma de corriente y/o al montar el acumulador, al recogerla y al transportarla.** Si transporta la herramienta eléctrica sujetándola por el interruptor de conexión/desconexión, o si alimenta la herramienta eléctrica estando ésta conectada, ello puede dar lugar a un accidente.
- ▶ **Retire las herramientas de ajuste o llaves fijas antes de conectar la herramienta eléctrica.** Una herramienta de ajuste o llave fija colocada en una pieza rotante puede producir lesiones al poner a funcionar la herramienta eléctrica.
- ▶ **Evite posturas arriesgadas. Trabaje sobre una base firme y mantenga el equilibrio en todo momento.** Ello le permitirá controlar mejor la herramienta eléctrica en caso de presentarse una situación inesperada.
- ▶ **Lleve puesta una vestimenta de trabajo adecuada. No utilice vestimenta amplia ni joyas. Mantenga su pelo y vestimenta alejados de las piezas móviles.** La vestimenta suelta, el pelo largo y las joyas se pueden enganchar con las piezas en movimiento.

- ▶ **Si se proporcionan dispositivos para la conexión de las instalaciones de extracción y recogida de polvo, asegúrese que éstos estén conectados y que sean utilizados correctamente.** El empleo de estos equipos reduce los riesgos derivados del polvo.
- ▶ **No permita que la familiaridad ganada por el uso frecuente de herramientas eléctricas lo deje caer en la complacencia e ignorar las normas de seguridad de herramientas.** Una acción negligente puede causar lesiones graves en una fracción de segundo.

Uso y trato cuidadoso de herramientas eléctricas

- ▶ **No sobrecargue la herramienta eléctrica. Utilice la herramienta eléctrica adecuada para su aplicación.** Con la herramienta eléctrica adecuada podrá trabajar mejor y más seguro dentro del margen de potencia indicado.
- ▶ **No utilice la herramienta eléctrica si el interruptor está defectuoso.** Las herramientas eléctricas que no se puedan conectar o desconectar son peligrosas y deben hacerse reparar.
- ▶ **Saque el enchufe de la red y/o retire el acumulador desmontable de la herramienta eléctrica, antes de realizar un ajuste, cambiar de accesorio o al guardar la herramienta eléctrica.** Esta medida preventiva reduce el riesgo a conectar accidentalmente la herramienta eléctrica.
- ▶ **Guarde las herramientas eléctricas fuera del alcance de los niños. No permita la utilización de la herramienta eléctrica a aquellas personas que no estén familiarizadas con su uso o que no hayan leído estas instrucciones.** Las herramientas eléctricas utilizadas por personas inexpertas son peligrosas.
- ▶ **Cuide las herramientas eléctricas y los accesorios. Controle la alineación de las piezas móviles, rotura de piezas y cualquier otra condición que pudiera afectar el funcionamiento de la herramienta eléctrica. En caso de daño, la herramienta eléctrica debe repararse antes de su uso.** Muchos de los accidentes se deben a herramientas eléctricas con un mantenimiento deficiente.
- ▶ **Mantenga los útiles limpios y afilados.** Los útiles mantenidos correctamente se dejan guiar y controlar mejor.
- ▶ **Utilice la herramienta eléctrica, los accesorios, los útiles, etc. de acuerdo a estas instrucciones, considerando en ello las condiciones de trabajo y la tarea a realizar.** El uso de herramientas eléctricas para trabajos diferentes de aquellos para los que han sido concebidas puede resultar peligroso.
- ▶ **Mantenga las empuñaduras y las superficies de las empuñaduras secas, limpias y libres de aceite y grasa.** Las empuñaduras y las superficies de las empuñaduras resbaladizas no permiten un manejo y control seguro de la herramienta eléctrica en situaciones imprevistas.

Servicio

- ▶ **Únicamente deje reparar su herramienta eléctrica por un experto cualificado, empleando exclusivamente piezas de repuesto originales.** Solamente así se mantiene la seguridad de la herramienta eléctrica.

Advertencias generales de seguridad para sierras de cadena

- ▶ **Mantenga alejadas de la cadena de sierra en funcionamiento todas las partes del cuerpo. Antes de poner en marcha la sierra asegúrese primero de que la cadena de sierra no toque en ningún lado.** Un momento de distracción al trabajar con la sierra de cadena puede causar que la cadena de sierra se enganche con su vestimenta o alguna parte del cuerpo.
- ▶ **Siempre sujete la sierra de cadena agarrando la empuñadura posterior con la mano derecha y la empuñadura anterior con la mano izquierda.** La sujeción de la sierra de cadena invirtiendo la posición de agarre indicada, aumenta el riesgo de accidente y, por lo tanto, no debe aplicarse.
- ▶ **Solamente sujete la sierra de cadena por las zonas de agarre aisladas, ya que es posible que la cadena de sierra llegue a tocar cables eléctricos ocultos o el propio cable de red.** El contacto de la cadena de sierra con conductores bajo tensión puede hacer que las partes metálicas de la herramienta eléctrica le provoquen una descarga eléctrica.
- ▶ **Use unas gafas de protección. Se recomienda emplear un equipo de protección adicional para los oídos, cabeza, manos, piernas y pies.** Un traje de protección adecuado reduce el riesgo de accidente con las virutas que puedan salir violentamente proyectadas o al tocar fortuitamente la cadena de sierra.
- ▶ **No trabaje con la sierra de cadena estando subido a un árbol, a una escalera, desde un tejado o un soporte inestable.** La operación de la sierra de cadena bajo estas condiciones puede acarrear graves lesiones.
- ▶ **Siempre preste atención a trabajar manteniendo una postura estable, y solamente use la sierra de cadena si se encuentra sobre un firme consistente, seguro, y plano.** Los firmes resbaladizos o inestables pueden hacerle perder el equilibrio o el control sobre la sierra de cadena.
- ▶ **Esté prevenido al cortar una rama que se encuentre en tensión, ya que ésta podría enderezarse bruscamente.** A medida que va cortando la rama puede que la tensión a la que está sometida haga que ésta se desgarré bruscamente y golpee al usuario o/y que le haga perder el control sobre la sierra de cadena.
- ▶ **Proceda con especial cautela al cortar matorrales y árboles jóvenes.** El material, por ser bastante fino, puede engancharse en la cadena de sierra y golpearle o hacerle perder el equilibrio.
- ▶ **Transporte la sierra de cadena estando desconectada, sujetándola por la empuñadura delantera, y con la cadena de sierra apartada de su cuerpo. Al transportar y guardar la sierra de cadena montar siempre la funda protectora.** El manejo con precaución de la sierra de cadena reduce el riesgo de un contacto accidental con la cadena de sierra en funcionamiento.

- ▶ **Atégase a las instrucciones de lubricación, tensado de la cadena, y cambio de la espada y de la cadena.** Una cadena incorrectamente tensada o insuficientemente lubricada puede romperse, o ser más propensa al rebote.
- ▶ **Únicamente serrar madera. No emplear la sierra de cadena para aquellos trabajos para los que no fue concebida. Ejemplo: No utilice la sierra de cadena para serrar metal, plástico, ladrillos, o materiales de construcción que no sean de madera.** La utilización de la sierra de cadena en trabajos para los que no ha sido concebida puede conducir a situaciones de peligro.
- ▶ **Esta sierra de cadena no ha sido diseñada para talar árboles.** El uso de la sierra de cadena en trabajos para los que no ha sido concebida puede causar graves lesiones al usuario o a las personas en las inmediaciones.
- ▶ **Causas y prevención contra un rebote de la sierra:**
 - El rebote puede producirse si la punta de la espada alcanza a tocar un objeto, o si la ranura de corte se estrecha al ceder la madera que está cortando, haciendo que se atasque la cadena de sierra.
 - Si la punta de la espada alcanza a tocar un objeto, ello puede provocar una fuerza de reacción inesperada hacia atrás, provocando que la espada sea impulsada hacia arriba en dirección al usuario.
 - Al atascarse la cadena de sierra en el borde superior de la espada ello puede originar que la espada sea proyectada bruscamente en dirección al usuario.
 - Cada una de las reacciones descritas puede hacerle perder el control sobre la sierra y causar un grave accidente. No trabaje confiando exclusivamente en los dispositivos de seguridad que incorpora la sierra de cadena. Como usuario de una sierra de cadena deberá Ud. tomar diversas medidas preventivas para lograr trabajar sin accidentarse ni lesionarse.

El rebote es ocasionado por la aplicación o manejo incorrecto de la herramienta eléctrica. Es posible evitarlo ateniéndose a las medidas preventivas que a continuación se detallan:
- ▶ **Sujete la sierra de cadena con ambas manos de forma que el pulgar y los dedos abarquen las empuñaduras de la sierra. Coloque su cuerpo y brazos adoptando una postura que le permita oponerse a las fuerzas resultantes del rebote.** Tomando unas medidas oportunas, el usuario es capaz de controlar las fuerzas provocadas por el rebote. Jamás suelte la sierra de cadena.
- ▶ **Evite posturas anormales y no sierre por encima de la altura de su hombro.** De esta manera se evita el contacto fortuito con la punta de la espada, además de permitir un mejor control de la sierra de cadena al presentarse situaciones inesperadas.
- ▶ **Siempre utilice las espadas y cadenas de sierra de repuesto que el fabricante prescribe.** Las espadas y cadenas de sierra de repuesto incorrectas pueden provocar la rotura de la cadena o un rebote.
- ▶ **Respete las instrucciones del fabricante para el afilado y mantenimiento de la cadena de sierra.** Los limitadores de profundidad demasiado bajos aumentan el riesgo a que se origine un rebote.

Instrucciones de seguridad adicionales

- ▶ **Esta herramienta eléctrica no ha sido diseñada para ser utilizada por personas o niños que presenten una discapacidad física, sensorial o mental, o que dispongan de una experiencia y/o conocimientos insuficientes, a no ser que sean supervisados por una persona encargada de velar por su seguridad o de instruirles en el manejo de la herramienta eléctrica.** Los niños deberán ser vigilados con el fin de evitar que jueguen con la herramienta eléctrica.
- ▶ **Examine detenidamente si existen animales silvestres o domésticos en el área en el que pretende usar el aparato para jardín.** Los animales silvestres o domésticos pueden ser lesionados durante el uso de la máquina.
- ▶ No transporte la sierra de cadena asíéndola por la protección para las manos/palanca de activación del freno de cadena.
- ▶ Por motivos de seguridad no es posible enclavar el interruptor de conexión/desconexión, por lo que se deberá mantener continuamente accionado durante el funcionamiento.
- ▶ Preste atención a que el freno de cadena esté siempre empujado hacia delante cuando no use la sierra de cadena.
- ▶ **Asegúrese siempre que estén montadas todas las empuñaduras y dispositivos protectores cuando use la sierra de cadena.** Jamás utilice una sierra de cadena incompleta o modificada arbitrariamente.

Seguridad eléctrica

El aparato para jardín dispone de un aislamiento de protección para su seguridad y no precisa ser conectado a tierra. La tensión de servicio es de 230 V AC, 50 Hz (para países no pertenecientes a la CE también 220 V ó 240 V, 50 Hz). Solamente emplear cables de prolongación homologados. Informaciones al respecto las obtiene Ud. en su taller de servicio técnico autorizado habitual.

Únicamente deberán emplearse cables de prolongación del tipo H07 RN-F o IEC (60245 IEC 66).

Si precisa un cable de prolongación para trabajar con la sierra de cadena, deberán emplearse cables de la siguiente sección:

- 1,0 mm²: longitud máxima 40 m
- 1,5 mm²: longitud máxima 60 m
- 2,5 mm²: longitud máxima 100 m

Para una mayor seguridad se recomienda emplear un interruptor diferencial para una corriente de fuga máxima de 30 mA. Comprobar el funcionamiento correcto del interruptor diferencial antes de cada uso.

Observación para aquellos productos que no son de venta en **GB**:

ATENCIÓN: Para su seguridad, es necesario conectar el enchufe de la herramienta eléctrica (**13**) con el cable de prolongación (**14**) en la forma ilustrada. El enchufe de empalme del cable de prolongación deberá ser o ir revestido de goma y estar protegido contra salpicaduras de agua. El cable de

prolongación deberá utilizarse con un seguro contra tracción.

El cable de conexión deberá inspeccionarse con regularidad en cuanto a posibles daños y solamente deberá utilizarse si se encuentra en perfectas condiciones.

Un cable de red dañado solamente deberá hacerse reparar en un taller de servicio autorizado Bosch. Únicamente use cables de prolongación homologados.

Simbología

Los símbolos siguientes le ayudarán a entender las instrucciones de servicio al leerlas. Es importante que retenga en su memoria estos símbolos y su significado. La interpretación correcta de estos símbolos le ayudará a manejar mejor y de forma más segura el producto.

Símbolo	Significado
	Dirección de movimiento
	Dirección de reacción
	Peso
	Acción permitida
	Acción prohibida
CLICK!	Sonido perceptible
	Accesorios/Piezas de recambio

Descripción del producto y servicio



Lea íntegramente todas las indicaciones de seguridad e instrucciones. En caso de no atenderse a las advertencias de peligro e instrucciones siguientes, ello puede ocasionar una descarga eléctrica, un incendio y/o lesión grave.

ve.

Por favor, tenga en cuenta las figuras que aparecen al final de las instrucciones de uso.

Utilización reglamentaria

La herramienta eléctrica sirve para serrar árboles y troncos al nivel del suelo. Puede emplearse para realzar cortes en sentido de la fibra y transversal a la misma.

Esta herramienta eléctrica no es apropiada para serrar materiales minerales.

Esta sierra de cadena no ha sido diseñada para talar árboles.

Datos técnicos

Sierra de cadena	UniversalChain 35	UniversalChain 40
Nº de art.	3 600 HB8 3..	3 600 HB8 4..

Material suministrado

Saque el aparato del embalaje con cuidado y asegúrese de que se adjunten las siguientes piezas:

- Sierra de cadena
- Cubierta SDS
- Cadena de sierra
- Espada
- Funda protectora
- Instrucciones de servicio

En caso de que falte o esté dañada alguna pieza, diríjase por favor al vendedor.

Lubricación de la cadena de sierra (ver figura A)

La numeración de los componentes está referida a la imagen de la herramienta eléctrica en la página ilustrada.

- (1) Empuñadura posterior
 - (2) Interruptor de conexión/desconexión
 - (3) Rueda de cadena
 - (4) Asa delantera
 - (5) Protección para las manos/palanca de activación del freno de cadena
 - (6) Nº de serie
 - (7) Boquilla de aceite
 - (8) Retén de aceite
 - (9) Resalte-guía de la espada
 - (10) Perno de sujeción
 - (11) Perno de retención de la cadena
 - (12) Tope de garras
 - (13) Enchufe de red^{a)} b)
 - (14) Cable de prolongación^{a)} b)
 - (15) Símbolo del sentido de marcha y de corte
 - (16) Estrella de inversión
 - (17) Espada
 - (18) Cadena de sierra
 - (19) Rueda tensora
 - (20) Tapón del depósito de aceite
 - (21) Mirilla de aceite
 - (22) Bloqueo del interruptor de conexión/desconexión
 - (23) Anillo tensor de la cadena
 - (24) Botón de apriete
 - (25) Cubierta SDS
 - (26) Funda protectora
- a) **específico del país**
 b) **Los accesorios descritos e ilustrados no corresponden al material que se adjunta de serie.**

Sierra de cadena	UniversalChain 35		UniversalChain 40	
		3 600 HB8 1.0		3 600 HB8 1.1
Potencia absorbida nominal	W	1800		1800
Velocidad de la cadena en vacío	m/s	12		12
Longitud de la espada	cm	35		40
Tipo de cadena de sierra		Oregon AdvanceCut		Oregon AdvanceCut
Paso de la cadena de sierra		3/8" bajo perfil		3/8" bajo perfil
Grosor del elemento de arrastre	mm	1,1 (0,043")		1,1 (0,043")
Nº de elementos de arrastre		52		57
Diámetro de corte, máx.	mm	300		350
Capacidad del depósito de aceite	ml	250		250
Lubricación automática de la cadena		●		●
Tensado de la cadena sin herramientas (SDS)		●		●
Estrella de inversión		●		●
Freno de cadena		●		●
Freno de marcha por inercia		●		●
Tope de garras		●		●
Peso según EPTA-Procedure 01:2014	kg	4,3		4,4
Clase de protección		□/II		□/II

Las indicaciones son válidas para una tensión nominal [U] de 230 V. Estas indicaciones pueden variar con tensiones divergentes y en ejecuciones específicas del país.

Los procesos de conexión provocan una breve caída de la tensión. Si las condiciones de la red fuesen desfavorables, ello puede llegar a afectar a otros aparatos. En redes con impedancias inferiores a 0,25 ohmios es improbable que lleguen a perturbarse otros aparatos.

Información sobre ruidos y vibraciones

	3 600 HB8 3..	3 600 HB8 4..
	3 600 HB8 1.0	3 600 HB8 1.1

Nivel de ruido emitido determinado según **EN 62841-4-1**

El nivel de presión sonora típico del aparato, determinado con un filtro A, asciende a:

– Nivel de presión sonora	dB(A)	94	94
– Incertidumbre K	dB	2,0	2,0

¡Utilizar protectores auditivos!

Nivel total de vibraciones ah (suma vectorial de tres direcciones) e incertidumbre K determinados según **EN 62841-4-1**

– Valor de vibraciones generadas	m/s ²	4,0	4,0
a_h			
– Incertidumbre K	m/s ²	1,5	1,5

Que el/los nivel(es) total(es) de vibraciones y del ruido emitido indicados han sido medidos conforme a un procedimiento de prueba normalizado y pueden por tanto ser tomados para comparar herramientas eléctricas entre sí.

Que el/los nivel(es) total(es) de vibraciones y del ruido emitido indicados también son aptos para estimar provisionalmente el grado de exposición a los mismos.

Que durante el uso actual de la herramienta eléctrica, las emisiones de vibraciones y ruido pueden diferir de los valo-

res declarados, dependiendo del modo de uso de la misma, y muy en especial, según el tipo de pieza de trabajo procesada; además será necesario definir medidas de seguridad para la protección del usuario basadas en una estimación de las condiciones de uso actuales (considerando todas las partes del ciclo operativo como, p. ej., los tiempos en los que la herramienta eléctrica está desconectada y aquellos en los que la misma está conectada, pero sin ser utilizada realmente).

Montaje

Montaje y tensado de la cadena de sierra (ver figuras B1 – B4)

- ▶ **No use herramientas para el montaje.**
- ▶ **Verifique con regularidad la tensión de la cadena durante el trabajo.** El uso de la sierra de cadena con una cadena mal alineada o incorrectamente tensada puede provocar la rotura de la cadena, un rebote de la herramienta y/o lesiones.
- ▶ **Especialmente si la cadena de sierra es nueva, tendrá que contarse al principio con un mayor alargamiento de la misma.**
- ▶ **No tense la cadena de sierra si se hubiese calentado demasiado ya que se contrae al enfriarse y quedaría demasiado tensa sobre la espada.**
 - Deposite la sierra de cadena sobre una superficie plana.
 - Asegúrese de haber girado completamente la rueda tensora (19) en la espada en sentido contrario a las agujas del reloj.
 - Aloje la cadena de sierra (18) en la ranura periférica de la espada (17).
 - Al realizar esto cuide que la cadena vaya colocada de acuerdo al símbolo de rotación (15).
 - Coloque los eslabones de la cadena en torno a la rueda de cadena (3) y aloje la espada (17) en el perno de sujeción (10).
 - Controle que estén bien colocadas todas las piezas y sujete la espada y la cadena de sierra en esa posición.
 - Gire la rueda tensora (19) en el sentido de las agujas del reloj de manera que la cadena de sierra quede parcialmente tensa, cuidando que quede alojada en la espada.
 - Coloque la cubierta (25) y gire en el sentido de las agujas del reloj el botón de apriete (24) de modo que la cubierta quede parcialmente sujeta.
 - Gire en el sentido de las agujas del reloj el anillo tensor de la cadena (23) hasta lograr la tensión de la cadena correcta. Al realizar el ajuste con el anillo tensor de la cadena (23) sujete siempre el botón de apriete (24) para evitar que éste gire y se apriete demasiado pronto.
 - La cadena de sierra (18) está correctamente tensada si al tirar de la misma en el centro ésta se separa aprox. de 2-3 mm de la espada. Esta comprobación deberá realizarse tirando de la cadena de sierra con una mano hasta vencer el propio peso de la sierra de cadena.
 - Una vez alcanzada la tensión correcta sujete el anillo tensor de la cadena (23) y apriete en el sentido de las agujas del reloj el botón de apriete (24).
 - Si la cadena ha quedado muy tensa desenrosque el botón de apriete (24) y repita los pasos para el tensado.
 - El mecanismo de trinquete del sistema de sujeción evita que se afloje la cadena. Si el anillo tensor de la cadena (23) se deja girar con dificultad, afloje en sentido contrario a las agujas del reloj el botón de apriete (24).

Manejo

La cadena de sierra en funcionamiento es lubricada automáticamente con aceite a través de la boquilla (7).

La sierra de cadena no se suministra llenada con aceite para cadenas de sierra.

Es imprescindible que llene la sierra de cadena con aceite antes de ponerla en marcha.

Use exclusivamente aceites biodegradables (según RAL-UZ48) para no dañar la sierra de cadena.

El aceite biodegradable Bosch recomendado para sierras de cadena lo encuentra en los accesorios.

Para llenar el depósito de aceite proceda de la manera siguiente: (ver figura C1)

- Deposite la sierra de cadena sobre una base apropiada con el tapón del depósito de aceite (20) mirando hacia arriba.
- Limpie con un paño el área en torno al tapón del depósito de aceite (20) y desenrosque entonces el mismo.
- Llene el depósito de aceite con aceite para cadena biodegradable Bosch hasta que el nivel del mismo sea visible en la mirilla de aceite (21).
- Durante el trabajo Ud. puede controlar el nivel de aceite por la mirilla (21) y reponer aceite nuevo cuando se alcance el nivel mínimo.

Conexión/desconexión (ver figura C2)

- ▶ **Tire de la protección para las manos/palanca de activación del freno de cadena (5) de la posición ② a la posición ① en dirección al asa delantera (4). En caso de no realizar esto antes del uso, el freno de cadena (5) no se desactivará y la sierra de cadena no se pondrá en marcha.**
- ▶ **Siempre desactive, empujándola hacia delante, la protección para las manos/palanca de activación del freno de cadena después de cada uso.**
 - Retire la funda protectora de la cadena (26).
 - Sujete la sierra de cadena según se muestra en la figura C3.
 - Tire hacia atrás, en dirección a la empuñadura delantera, de la palanca de activación del freno de cadena (5).
 - Para **poner en marcha** la herramienta eléctrica accione **primero** el bloqueo de puesta en marcha (22) y **a continuación** el interruptor de conexión/desconexión (2) y manténgalo accionado. Una vez que se ponga a funcionar la herramienta eléctrica puede Ud. soltar el bloqueo de conexión.
 - Para **desconectar** la herramienta eléctrica suelte el / interruptor de conexión/desconexión (2).
 - El **freno de cadena** es un mecanismo de protección activado por la muñeca a través de la protección para las manos frontal (5) en caso de que la sierra de cadena rebote bruscamente. La cadena de sierra se detiene inmediatamente. Esto reduce el riesgo de lesión debido a un rebote. Trate de evitar rebotes.

- Presione hacia adelante con regularidad la palanca de activación del freno de cadena **(5)** durante el trabajo para comprobar el funcionamiento del freno de cadena. Interrumpa el trabajo inmediatamente si la sierra de cadena no se detiene de inmediato.

Indicación: No frene la sierra de cadena accionando el freno de cadena **(5)**.

Control de la lubricación (ver figura C4)

- Incline la sierra de cadena de manera que la espada quede a 20 cm de una hoja de papel depositada sobre el suelo.
- Conecte la sierra de cadena y déjela funcionar aprox. 1 minuto hasta observar salpicaduras de aceite sobre la hoja de papel. Esto le permite controlar si circula aceite por el sistema de lubricación automático.

Indicación: La utilización de la sierra de cadena sin aceite o con un nivel de aceite inferior al mínimo perjudica a la sierra de cadena.

Indicación: El aceite se espesa a bajas temperaturas lo cual hace que disminuya el flujo de aceite.

Indicación: La vida útil y el rendimiento de corte de la cadena de sierra dependen en gran medida de su lubricación.

Operación

- ▶ **Antes de su utilización, lea siempre las instrucciones de manejo y las instrucciones de seguridad.**
- ▶ **Antes de su uso controle siempre el estado de la herramienta y de la cadena, el nivel de aceite y su montaje correcto. Solo use la sierra de cadena si ésta se encuentra en unas condiciones perfectas.**
- ▶ **Siempre utilice ropa apropiada y un equipo de protección personal.**
- ▶ **Cuide siempre que el área de trabajo esté seco y libre de obstáculos y de personas ajenas.**
- ▶ **Nunca use la sierra de cadena estando subido a una escalera ni por encima de la altura del hombro.**
- ▶ **Jamás intente extremar su radio de acción y no trabaje con los brazos completamente extendidos.**
- ▶ **Siempre sujete firmemente la sierra de cadena con ambas manos.**
- ▶ **Preste atención a que el cable de red quede siempre detrás del aparato para que al cortar no se enrede con las ramas y el equipo.**

Comportamiento en general (ver figura D)

- Se recomienda que los novatos practiquen el corte de troncos teniéndolos colocados sobre un caballete o soporte para serrar.
- Mantenga la sierra de cadena a la derecha ligeramente separada de su cuerpo.

- Al serrar utilice el tope de garras **(12)** como punto de apoyo para hacer palanca.
- Antes de aplicarla contra la madera espere a que la cadena de sierra marche a plena velocidad.
- Si las ramas o troncos son gruesos vuelva a aplicar el tope de garras en un punto más bajo. Para ello, retroceda la sierra de cadena y saque el tope de garras para volver a aplicarlo más abajo. Realice esto sin sacar la sierra de cadena de la ranura de corte.
- Al serrar no presione con fuerza la cadena de sierra, simplemente deje que ésta se ocupe del corte.
- Solamente retire la sierra de cadena de la ranura de corte con la cadena de sierra en marcha.
- Tenga cuidado cuando esté a punto de concluir el corte. Al traspasar la sierra la pieza Ud. deberá soportar repentinamente el peso de la sierra. Existe el riesgo de que se lesione las piernas y pies.

Rebote de la sierra (ver figura E)

- Bajo el rebote de la sierra se entiende la proyección brusca hacia arriba y hacia atrás de la sierra de cadena en marcha, lo cual puede presentarse al tocar la punta de la espada el material a cortar o al atascarse la cadena.
- Al retroceder bruscamente la sierra de cadena ésta reacciona de manera imprevisible y puede causar graves lesiones al usuario o a las personas que se encuentren cerca.
- Los cortes laterales, oblicuos y longitudinales se deberán realizar con especial cautela, ya que en estos casos no es posible usar el **(12)** tope de garras.

Serrado de troncos (ver figuras F)

- Asegure siempre los troncos antes de serrarlos.
- Corte siempre los troncos por el lado en voladizo que sobresale de los puntos de apoyo para evitar que la ranura de corte se cierre y atasque la cadena.
- Cuide que la cadena de sierra no toque jamás el suelo ni el equipo de corte.
- Tenga cuidado de no tropezar con tocones, ramas, raíces, etc.

Serrado de madera en tensión (ver figura G)

- El serrado de maderas, ramas o árboles que se encuentren en tensión solamente deberá ser realizado por profesionales adiestrados para ello. Deberá procederse con sumo cuidado. Existe un mayor riesgo de accidente.

Limpieza de ramas grandes y desramado de árboles (ver figura H)

- Este trabajo consiste en cortar las ramas pequeñas del árbol ya talado y de las ramas grandes.
- No corte por el momento aquellas ramas grandes sobre las que está apoyado el árbol.
- Corte las ramas pequeñas de una vez.

Localización de fallos

En la tabla siguiente se indican los síntomas de fallo y la forma de subsanarlos en el caso de que su máquina no funcione correctamente. Si ello no le permite localizar o subsanar el fallo diríjase a su taller de servicio habitual.

Atención: Antes de proceder a la investigación de averías desconectar el aparato y extraer el enchufe de la red.

Síntoma	Posible causa	Solución
La sierra de cadena no funciona	El freno de cadena se ha activado	ver figura C2
	No se ha conectado el enchufe a la red	Conectar el enchufe
	Toma de corriente defectuosa	Emplear otra toma de corriente
	El fusible se ha fundido	Cambiar el fusible
	Cable de prolongación defectuoso	Utilice un cable de prolongación diferente
La sierra de cadena trabaja de forma discontinua	Cable de red defectuoso	Inspeccionar el cable de red y hacerlo sustituir, si procede
	Interruptor de conexión/desconexión (2) defectuoso	Diríjase a un servicio técnico autorizado Bosch
Cadena de sierra seca	Depósito de aceite vacío	Rellenar aceite
	Boquilla de aceite (7) obturada	Limpiar boquilla de aceite (7)
La cadena de sierra no es frenada	Freno de cadena/freno de marcha por inercia, defectuoso	Diríjase a un servicio técnico autorizado Bosch
Cadena de sierra/carril guía demasiado calientes	Depósito de aceite vacío	Rellenar aceite
	Boquilla de aceite (7) obturada	Limpiar boquilla de aceite (7)
	Cadena demasiado tensa	Reajustar la tensión de la cadena
	Espada dañada o desgastada	Sustituir la espada o acudir al servicio técnico Bosch
	Cadena de sierra, mellada	Sustituir cadena de sierra
La sierra de cadena marcha irregular, vibra o sierra de forma deficiente	Cadena poco tensa	Reajustar la tensión de la cadena
	Cadena de sierra, mellada	Sustituir cadena de sierra
	Cadena de sierra desgastada	Sustituir cadena de sierra
	Dientes de la sierra orientados en sentido opuesto	Montar correctamente la cadena de sierra
	Espada dañada o desgastada	Sustituir la espada o acudir al servicio técnico Bosch

Mantenimiento y servicio

Mantenimiento y limpieza

► **Antes de cualquier manipulación en el producto extraiga el enchufe de red de la toma de corriente.**

- Siempre monte la funda protectora **(26)** am Schwert **(17)** cuando no use la sierra para prevenir posibles lesiones.
- Siempre mantenga limpias la herramienta eléctrica y las rejillas de ventilación para trabajar con eficacia y fiabilidad.
- No utilice agua, disolventes ni productos para pulir.
- Antes de almacenar el producto largo tiempo limpie la cadena y la espada para evitar que se agarroten sus piezas.
- Desmonte la cubierta SDS **(25)**, la espada **(17)** y la cadena de sierra **(18)** y limpie estas piezas con un cepillo para

desprender restos de aceite, resinas y residuos de polvo, especialmente en la ranura guía de la cadena.

- Use un paño limpio para retirar con cuidado la suciedad de la boquilla de aceite **(7)** y de la rueda de cadena **(3)**. Observe que no penetre suciedad por la boquilla de aceite **(7)** para evitar obstrucciones y con ello una lubricación insuficiente.
- Realice los trabajos de mantenimiento necesarios antes de su uso.
- Inspeccione con regularidad la sierra de cadena en cuanto a daños manifiestos como, p. ej., si se ha salido o está dañada la cadena de sierra, o si existen piezas sueltas, desgastadas o dañadas.
- No modifique en manera alguna la herramienta eléctrica. Las modificaciones impropiedades pueden afectar a la seguridad de su herramienta eléctrica y provocar mayor ruido y vibraciones.

- Antes del almacenaje vacíe el depósito de aceite y vuelva a rellenarlo antes de su uso.
- Guarde la sierra de cadena en un lugar seguro y seco, fuera del alcance de los niños.
- No deposite ningún objeto sobre la sierra de cadena.

Cambio y afilado de la cadena de sierra

- La cadena de sierra alcanza a mellarse tras un uso prolongado o al tocar otros objetos que no sean de madera.
- Para lograr una seguridad y prestaciones óptimas es necesario que la cadena de sierra esté afilada.
- Jamás reafile Ud. mismo una cadena de sierra a no ser que tenga suficiente experiencia en ello.
- Sustituya la cadena de sierra por una cadena Bosch del programa de accesorios o deje reafilarla por un profesional.

Cambio de la espada

► **Solo cambie la espada si ha comprendido del todo el producto y las instrucciones, en caso contrario, diríjase por favor a un servicio técnico Bosch.**

- Sustituya la espada si está desgastada o dele la vuelta, de modo que la parte de arriba quede abajo, para prolongar su vida útil.
- Use una llave allen para aflojar el tornillo situado entre la espada (17) y la rueda tensora (19).
- Una vez volteada o sustituida la espada, vuelva a montar la rueda tensora (19).

Indicación: Apretar a mano hasta percibir una leve resistencia y continuar girando entonces un 1/8 de vuelta para sujetarla del todo. Un apriete excesivo puede hacer que la espada se atasque y restrinja el recorrido de la cadena de sierra.

Espada

UniversalChain 35	Oregon 144MLEA041
UniversalChain 40	Oregon 164MLEA041

Servicio técnico y atención al cliente

El servicio técnico le asesorará en las consultas que pueda Ud. tener sobre la reparación y mantenimiento de su producto, así como sobre piezas de recambio. Las representaciones gráficas tridimensionales e informaciones de repuestos se encuentran también bajo: **www.bosch-pt.com**

El equipo asesor de aplicaciones de Bosch le ayuda gustosamente en caso de preguntas sobre nuestros productos y sus accesorios.

Para cualquier consulta o pedido de piezas de repuesto es imprescindible indicar el nº de artículo de 10 dígitos que figura en la placa de características del producto.

España

Robert Bosch España S.L.U.
Departamento de ventas Herramientas Eléctricas
C/Hermanos García Noblejas, 19
28037 Madrid

Para efectuar su pedido online de recambios o pedir la recogida para la reparación de su máquina, entre en la página www.herramientasbosch.net.

Tel. Asesoramiento al cliente: 902 531 553
Fax: 902 531554

Direcciones de servicio adicionales se encuentran bajo:
www.bosch-pt.com/serviceaddresses

Eliminación

Los productos, accesorios y embalajes se deberán someter a un proceso de recuperación que respete el medio ambiente.



¡No arroje los productos a la basura!

Sólo para los países de la UE:

Conforme a la Directiva Europea 2012/19/UE sobre aparatos eléctricos y electrónicos inservibles, tras su transposición en ley nacional, deberán acumularse por separado las herramientas eléctricas para ser sometidas a un reciclaje ecológico.

En el caso de una eliminación inadecuada, los aparatos eléctricos y electrónicos pueden tener efectos nocivos para el medio ambiente y la salud humana debido a la posible presencia de sustancias peligrosas.

El símbolo es solamente válido, si también se encuentra sobre la placa de características del producto/fabricado.

Português

Indicações de segurança

Descrição dos pictogramas



Leia atentamente estas instruções de serviço.



Indicação geral de perigos.



Não usar na chuva.



Sempre segurar a eletrosserra com ambas as mãos.



Preste atenção ao contragolpe da eletrosserra e evite o contacto com a ponta da espada.



Usar proteção auricular.



Use proteção ocular.



ADVERTÊNCIA: Puxar, imediatamente, a ficha de rede da tomada se o cabo de rede estiver danificado ou cortado.

Instruções gerais de segurança para ferramentas eléctricas

AVISO

Devem ser lidas todas as indicações de segurança,

instruções, ilustrações e especificações desta ferramenta eléctrica. O desrespeito das instruções apresentadas abaixo poderá resultar em choque eléctrico, incêndio e/ou ferimentos graves.

Guarde bem todas as advertências e instruções para futura referência.

O termo "ferramenta eléctrica" utilizado a seguir nas indicações de advertência, refere-se a ferramentas eléctricas operadas com corrente de rede (com cabo de rede) e a ferramentas eléctricas operadas com acumulador (sem cabo de rede).

Segurança da área de trabalho

- ▶ **Mantenha a sua área de trabalho sempre limpa e bem iluminada.** Desordem ou áreas de trabalho insuficientemente iluminadas podem levar a acidentes.
- ▶ **Não trabalhar com a ferramenta eléctrica em áreas com risco de explosão, nas quais se encontrem líquidos, gases ou pós inflamáveis.** Ferramentas eléctricas produzem faíscas, que podem inflamar pós ou vapores.
- ▶ **Manter crianças e outras pessoas afastadas da ferramenta eléctrica durante a utilização.** No caso de distração é possível que perca o controlo sobre o aparelho.

Segurança eléctrica

- ▶ **A ficha de conexão da ferramenta eléctrica deve caber na tomada. A ficha não deve ser modificada de maneira alguma. Não utilizar uma ficha de adaptação junto com ferramentas eléctricas protegidas por ligação à terra.** Fichas não modificadas e tomadas apropriadas reduzem o risco de um choque eléctrico.
- ▶ **Evitar que o corpo possa entrar em contacto com superfícies ligadas à terra, como tubos, aquecimentos, fogões e frigoríficos.** Há um risco elevado devido a choque eléctrico, se o corpo estiver ligado à terra.
- ▶ **Manter o aparelho afastado de chuva ou humidade.** A infiltração de água numa ferramenta eléctrica aumenta o risco de choque eléctrico.

- ▶ **Não deverá utilizar o cabo para outras finalidades. Nunca utilizar o cabo para transportar a ferramenta eléctrica, para pendurá-la, nem para puxar a ficha da tomada. Manter o cabo afastado do calor, do óleo, de arestas afiadas ou de peças em movimento.** Cabos danificados ou emaranhados aumentam o risco de um choque eléctrico.
- ▶ **Se trabalhar com uma ferramenta eléctrica ao ar livre, só deverá utilizar cabos de extensão apropriados para áreas exteriores.** A utilização de um cabo de extensão apropriado para áreas exteriores reduz o risco de um choque eléctrico.
- ▶ **Se não for possível evitar o funcionamento da ferramenta eléctrica em áreas húmidas, deverá ser utilizado um disjuntor de corrente de avaria.** A utilização de um disjuntor de corrente de avaria reduz o risco de um choque eléctrico.

Segurança de pessoas

- ▶ **Esteja atento, observe o que está a fazer e tenha prudência ao trabalhar com a ferramenta eléctrica. Não utilizar uma ferramenta eléctrica quando estiver fatigado ou sob a influência de drogas, álcool ou medicamentos.** Um momento de descuido ao utilizar a ferramenta eléctrica, pode levar a lesões graves.
- ▶ **Utilizar equipamento de protecção individual. Utilizar sempre óculos de protecção.** A utilização de equipamento de protecção pessoal, como máscara de protecção contra pó, sapatos de segurança antiderrapantes, capacete de segurança ou protecção auricular, de acordo com o tipo e aplicação da ferramenta eléctrica, reduz o risco de lesões.
- ▶ **Evitar uma colocação em funcionamento involuntária. Assegure-se de que a ferramenta eléctrica esteja desligada, antes de conectá-la à alimentação de rede e/ou ao acumulador, antes de levantá-la ou de transportá-la.** Se tiver o dedo no interruptor ao transportar a ferramenta eléctrica ou se o aparelho for conectado à alimentação de rede enquanto estiver ligado, poderão ocorrer acidentes.
- ▶ **Remover ferramentas de ajuste ou chaves de boca antes de ligar a ferramenta eléctrica.** Uma ferramenta ou chave que se encontre numa parte do aparelho em movimento pode levar a lesões.
- ▶ **Evite uma posição anormal. Mantenha uma posição firme e mantenha sempre o equilíbrio.** Desta forma é mais fácil controlar a ferramenta eléctrica em situações inesperadas.
- ▶ **Usar roupa apropriada. Não usar roupa larga nem jóias. Mantenha os cabelos e roupas afastados de peças em movimento.** Roupas frouxas, cabelos longos ou jóias podem ser agarrados por peças em movimento.
- ▶ **Se for possível montar dispositivos de aspiração ou de recolha, assegure-se de que estejam conectados e utilizados correctamente.** A utilização de uma aspiração de pó pode reduzir o perigo devido ao pó.

- ▶ **Não deixe que a familiaridade resultante de uma utilização frequente de ferramentas permita que você se torne complacente e ignore os princípios de segurança da ferramenta.** Uma acção descuidada pode causar ferimentos graves numa fracção de segundo.

Utilização e manuseio cuidadoso de ferramentas eléctricas

- ▶ **Não sobrecarregue a ferramenta eléctrica. Utilize a ferramenta eléctrica apropriada para o seu trabalho.** É melhor e mais seguro trabalhar com a ferramenta eléctrica apropriada na área de potência indicada.
- ▶ **Não utilizar uma ferramenta eléctrica com um interruptor defeituoso.** Uma ferramenta eléctrica que não pode mais ser ligada nem desligada, é perigosa e deve ser reparada.
- ▶ **Puxar a ficha da tomada e/ou remover o acumulador, se amovível, antes de executar ajustes na ferramenta eléctrica, de substituir acessórios ou de guardar as ferramentas eléctricas.** Esta medida de segurança evita o arranque involuntário da ferramenta eléctrica.
- ▶ **Guardar ferramentas eléctricas não utilizadas fora do alcance de crianças e não permitir que as pessoas que não estejam familiarizadas com o aparelho ou que não tenham lido estas instruções utilizem o aparelho.** Ferramentas eléctricas são perigosas se forem utilizadas por pessoas inexperientes.
- ▶ **Tratar a ferramenta eléctrica e os acessórios com cuidado. Controlar se as partes móveis do aparelho funcionam perfeitamente e não emperram, e se há peças quebradas ou danificadas que possam prejudicar o funcionamento da ferramenta eléctrica. Permitir que peças danificadas sejam reparadas antes da utilização.** Muitos acidentes têm como causa, a manutenção insuficiente de ferramentas eléctricas.
- ▶ **Manter as ferramentas de corte afiadas e limpas.** Ferramentas de corte cuidadosamente tratadas e com cantos de corte afiados emperram com menos frequência e podem ser conduzidas com maior facilidade.
- ▶ **Utilizar a ferramenta eléctrica, acessórios, ferramentas de aplicação, etc. conforme estas instruções. Considerar as condições de trabalho e a tarefa a ser executada.** A utilização de ferramentas eléctricas para outras tarefas a não ser as aplicações previstas, pode levar a situações perigosas.
- ▶ **Mantenha os punhos e as superfícies de agarrar secas, limpas e livres de óleo e massa consistente.** Punhos e superfícies de agarrar escorregadias não permitem o manuseio e controle seguros da ferramenta em situações inesperadas.

Serviço

- ▶ **Só permita que o seu aparelho seja reparado por pessoal especializado e qualificado e só com peças de reposição originais.** Desta forma é assegurado o funcionamento seguro do aparelho.

Avisos gerais de segurança para eletrosserras

- ▶ **Manter todas as partes do corpo afastadas da corrente da serra enquanto a eletrosserra estiver em movimento. Assegure-se de que a corrente da serra não possa entrar em contacto com nenhum objeto antes da eletrosserra ser ligada.** Durante o trabalho com uma eletrosserra é suficiente um momento de falta de atenção, para que a corrente da serra agarre a roupa ou corte partes do corpo.
- ▶ **Sempre segurar a eletrosserra com a mão direita no punho de trás e com a mão esquerda no punho da frente.** É proibido segurar a eletrosserra na posição de trabalho inversa, pois isto aumentará o risco de lesões.
- ▶ **Só se deve segurar a eletrosserras pelas superfícies isoladas do punho, pois a corrente da serra pode entrar em contacto com cabos eléctricos ocultos ou com o próprio cabo de rede.** O contacto da corrente da serra com um cabo sob tensão pode colocar as peças metálicas do aparelho sob tensão e levar a um choque eléctrico.
- ▶ **Usar uma proteção para os olhos. Recomendamos a utilização de equipamentos de proteção para a cabeça, mãos, pernas e pés.** Vestuários de proteção apropriados reduzem o risco de lesões devido a aparas a voar e também no caso de um contacto involuntário com a corrente da serra.
- ▶ **Não usar a eletrosserra em cima de uma árvore, escada, um telhado ou suporte instável.** Operar uma eletrosserra dessa forma pode causar ferimentos graves.
- ▶ **Manter sempre uma posição firme e só utilizar a eletrosserra se estiver sobre uma superfície firme, segura e plana.** Superfícies escorregadias ou superfícies instáveis podem levar à perda de equilíbrio ou perda de controlo da eletrosserra.
- ▶ **Ao cortar um galho sob tensão, deverá sempre contar com que este ricocheteie.** Logo que a tensão das fibras da madeira é aliviada, é possível que o galho sob tensão atinja a pessoa a operar o aparelho e/ou leve à perda de controlo sobre a eletrosserra.
- ▶ **Tenha especial cuidado ao cortar arbustos e árvores jovens.** O material fino pode se enganchar na corrente da serra e golpear a pessoa que opera o aparelho ou desequilibrá-la.
- ▶ **Sempre transporte a eletrosserra pelo punho da frente e desligada, com a corrente da serra afastada do seu corpo. Para o transporte e para a arrecadação da eletrosserra, deverá sempre aplicar a cobertura de proteção.** O manuseio cuidadoso da eletrosserra reduz a probabilidade de um contacto inadvertido com a eletrosserra.
- ▶ **Seguir as instruções para a lubrificação, a tensão da corrente e a substituição da espada e da corrente.** Uma corrente incorretamente tensionada ou lubrificada pode romper-se ou aumentar o risco de um contragolpe.
- ▶ **Só se deve serrar madeira. A eletrosserra não deve ser utilizada para trabalhos, para os quais não é**

destinada. Exemplo: Não se deve utilizar a eletrosserra para serrar metais, plásticos, alvenaria ou materiais de construção, que não sejam de madeira. A utilização da eletrosserra para trabalhos que não correspondam às disposições pode levar à situações perigosas.

- ▶ **Esta eletrosserra não destina-se ao corte de árvores.** Usar a eletrosserra para operações diferentes das pretendidas pode resultar em graves ferimentos para o operador ou as pessoas ao redor.
- ▶ **Causas e prevenção de contragolpes:** Podem ocorrer contragolpes, se a ponta da barra de guia entrar em contacto com um objeto ou se a madeira se curvar e a eletrosserra for emperrada no corte. Um contacto com a ponta da barra pode causar uma inesperada reação direcionada para trás, durante a qual a barra de guia é golpeada para cima e na direção da pessoa que opera a máquina. Se a eletrosserra emperrar no canto superior da barra de guia, é possível que a barra possa ser golpeada no sentido de operação. Cada uma destas reações pode levar à perda de controlo sobre a serra e possivelmente causar graves lesões. Não confie exclusivamente nos dispositivos de segurança montados na eletrosserra. Como utilizador da eletrosserra, deverá tomar várias medidas para garantir que possa trabalhar livre de acidentes ou ferimentos. Um contragolpe é a consequência de uma utilização errada ou incorreta da ferramenta elétrica. Este pode ser evitado por apropriadas medidas de precaução, como descrito a seguir:
 - ▶ **Segurar a eletrosserra firmemente com ambas as mãos, de modo que o polegar e os dedos circundem os punhos. Posicionar o corpo e os braços, de modo que possam suportar as forças de um contragolpe.** Se forem tomadas providências apropriadas, a pessoa que opera a ferramenta poderá controlar as forças de um contragolpe. Jamais soltar a eletrosserra.
 - ▶ **Evitar uma postura anormal e não serrar acima da altura dos ombros.** Desta forma é evitado um contacto involuntário com a ponta da barra e é possibilitado um melhor controlo da eletrosserra em situações inesperadas.
 - ▶ **Utilizar sempre as barras e as correntes de serra sobressalentes especificadas pelo fabricante.** Barras e correntes de serra sobressalentes incorretas podem levar a um rompimento da corrente ou a contragolpes.
 - ▶ **Siga as instruções do fabricante para afiar e para a manutenção da eletrosserra.** Limitadores de profundidade baixos demais aumentam a tendência a contragolpes.

Advertências de segurança adicionais

- ▶ **Esta ferramenta elétrica não é destinada para o uso por pessoas (inclusive crianças) com capacidades físicas, sensoriais ou mentais limitadas nem com falta de experiência e/ou conhecimento, a não ser que**

sejam supervisionadas por uma pessoa responsável pela sua segurança ou que tenham sido instruídas quanto à utilização correta da ferramenta elétrica.

Crianças devem ser supervisionadas para garantir que não brinquem com a ferramenta elétrica.

- ▶ **Verifique, atentamente, a área onde o aparelho de jardinagem deve ser usado, quanto a animais silvestres e domésticos.** Animais silvestres e domésticos podem ser feridos durante a operação da máquina.
- ▶ Não carregar a eletrosserra pela proteção para as mãos/ alavanca usada para ativar o travão de contragolpe.
- ▶ Por motivos de segurança, o botão de ligar/desligar não pode ser travado, mas deve ser mantido premido durante o funcionamento.
- ▶ Deve sempre ser assegurado que o travão de contragolpe esteja ativado quando a eletrosserra não estiver em uso.
- ▶ **Deve sempre ser assegurado que todas as pegas e proteções estejam aplicadas durante o uso da eletrosserra.** Nunca deve ser usada uma eletrosserra incompleta ou uma eletrosserra com modificações não aprovadas.

Segurança elétrica

Para a sua segurança, este aparelho de jardinagem dispõe de um isolamento de proteção e não necessita uma ligação à terra. A tensão de funcionamento é de 230 V AC, 50 Hz (para países fora da União Europeia também 220 V ou 240 V 50 Hz). Só devem ser utilizados cabos de extensão homologados. As informações podem ser obtidas numa oficina de serviço pós-venda Bosch.

Só devem ser utilizados cabos de extensão do modelo H07 RN-F ou IEC (60245 IEC 66).

Se desejar utilizar um cabo de extensão para o funcionamento da eletrosserra, são necessários os seguintes diâmetros de cabos:

- 1,0 mm²: máximo comprimento de 40 m
- 1,5 mm²: máximo comprimento de 60 m
- 2,5 mm²: máximo comprimento de 100 m

Para uma maior segurança, recomendamos a utilização de um disjuntor de corrente de avaria (DCA), com uma corrente de avaria inferior a 30 mA. Este dispositivo de corrente residual deveria ser controlado antes de cada funcionamento.

Indicação para produtos, que não são vendidos no **Reino Unido:**

ATENÇÃO: Para a sua segurança, é necessário que a ficha **(13)** da ferramenta elétrica seja conectada ao cabo de extensão **(14)**. O acoplamento do cabo de extensão deve ser protegido contra respingos de água, ser de borracha ou ter um revestimento de borracha. O cabo de extensão deve ser utilizado com um protetor contra esforços mecânicos.

O cabo de conexão deve ser controlado em intervalos regulares quanto a sinais de danos e só deve ser utilizado se estiver em estado impecável.

Se o cabo de rede do aparelho estiver danificado, este só deve ser reparado numa oficina de serviço autorizada Bosch. Só utilizar os cabos de extensão homologados.

Símbolos

Os símbolos a seguir são importantes para a leitura e para a compreensão destas instruções de serviço. Os símbolos e os seus significados devem ser memorizados. A interpretação correta dos símbolos ajuda a usar o produto de modo melhor e mais seguro.

Símbolo	Significado
	Direção do movimento
	Direção da reação
	Peso
	Ação permitida
	Ação proibida
CLICK!	Nítido ruído
	Acessórios/peças sobressalentes

Descrição do produto e do serviço



Devem ser lidas todas as indicações de segurança e todas as instruções. A inobservância das indicações de segurança e das instruções pode causar choque elétrico, incêndio e/ou ferimentos graves.

Favor observar as ilustrações no verso deste manual de instruções.

Utilização conforme as disposições

A ferramenta elétrica é usada para serrar árvores e troncos próximos ao solo. Ela pode ser utilizada para cortes longitudinais e transversais ao sentido da fibra.

Esta ferramenta elétrica não é apropriada para serrar materiais minerais.

Esta ferramenta elétrica não destina-se ao corte de árvores.

Volume de fornecimento

Retirar o aparelho, cuidadosamente, da embalagem e verificar se as seguintes peças estão completas:

- Eletrosserra

Dados técnicos

Eletrosserra	UniversalChain 35	UniversalChain 40
Número do produto	3 600 HB8 3..	3 600 HB8 4..
	3 600 HB8 1.0	3 600 HB8 1.1

- Cobertura SDS
- Corrente da serra
- Espada
- Proteção da corrente
- Manual de instruções

Entre em contacto com o seu revendedor se faltarem peças ou se houver peças danificadas.

Lubrificação da corrente da serra (ver figura A)

A numeração dos componentes ilustrados refere-se à apresentação da ferramenta elétrica na página de esquemas.

- (1) Punho traseiro
 - (2) Interruptor para ligar/desligar
 - (3) Roda de corrente
 - (4) Punho dianteiro
 - (5) Proteção para as mãos/alavanca para a ativação do travão e contragolpe
 - (6) Número de série
 - (7) Bocal de óleo
 - (8) Vedação do óleo
 - (9) Nervura de guia da espada
 - (10) Cavilha de fixação
 - (11) Cavilha de retenção da corrente
 - (12) Limitador de garras
 - (13) Ficha de rede^{a) b)}
 - (14) Cabo de extensão^{a) b)}
 - (15) Símbolo do sentido de marcha e do sentido de corte
 - (16) Estrela de desvio
 - (17) Espada
 - (18) Corrente da serra
 - (19) Roda tensora
 - (20) Fecho do tanque de óleo
 - (21) Visor do nível de óleo
 - (22) Bloqueio de ligação para o interruptor de ligar-desligar
 - (23) Anel tensor da corrente
 - (24) Botão de fixação
 - (25) Cobertura SDS
 - (26) Proteção da corrente
- a) **específico para cada país**
b) **Acessórios apresentados ou descritos não pertencem ao volume de fornecimento.**

Eletroserra		UniversalChain 35	UniversalChain 40
Potência nominal consumida	W	1800	1800
Velocidade da corrente na marcha em vazio	m/s	12	12
Comprimento da espada	cm	35	40
Tipo de corrente de serra		Oregon AdvanceCut	Oregon AdvanceCut
Passo de corrente de serra		3/8" perfil baixo	3/8" perfil baixo
Espessura do elo de acionamento	mm	1,1 (0,043")	1,1 (0,043")
Número de elos de acionamento		52	57
Máx. diâmetro de corte	mm	300	350
Volume do tanque de óleo	ml	250	250
Lubrificação automática da corrente		●	●
Tensionamento da corrente sem usar ferramentas (SDS)		●	●
Estrela de desvio		●	●
Travão de contragolpe		●	●
Travão de funcionamento por inércia		●	●
Limitador de garras		●	●
Peso conforme EPTA-Procedure 01:2014	kg	4,3	4,4
Classe de proteção		□/II	□/II

Os dados aplicam-se a uma tensão nominal [U] de 230 V. Com tensões divergentes e em versões específicas do país, estes dados podem variar.

Processos de ligação provocam uma breve redução de tensão. No caso de condições de rede desfavoráveis, o funcionamento de outros aparelhos pode ser prejudicado. Em caso de impedâncias de rede inferiores a 0,25 Ohm não é de se esperar avarias.

Informação sobre ruídos/vibrações

	3 600 HB8 3..	3 600 HB8 4..
	3 600 HB8 1.0	3 600 HB8 1.1

Valores de emissão de ruídos averiguados de acordo com a **EN 62841-4-1**

O nível de ruído avaliado como A do aparelho é tipicamente:

– Nível de pressão acústica	dB(A)	94	94
– Incerteza K	dB	2,0	2,0

Utilizar proteção dos ouvidos!

Totais valores de vibrações ah (soma dos vetores de três direções) e incerteza K averiguados conforme **EN 62841-4-1**

– Valor de emissão de vibrações	m/s^2	4,0	4,0
a_h			
– Incerteza K	m/s^2	1,5	1,5

O(s) valor(es) total(ais) de vibração e o(s) valor(es) especificado(s) de emissão de ruído devem ter sido medidos de acordo com um método de teste padronizado e podem ser usados para comparar uma ferramenta elétrica com outra.

O(s) valor(es) total(ais) de vibração e o(s) valor(es) especificado(s) de emissão de ruído também podem ser usados para uma avaliação preliminar da exposição.

As emissões de vibração e ruído durante o uso real da ferramenta elétrica podem divergir dos valores especificados, dependendo da forma como a ferramenta

elétrica é usada, em particular o tipo de peça de trabalho que está ser usinada; e – a necessidade de estabelecer medidas de segurança para proteger o operador com base numa estimativa da exposição à vibração durante as condições reais de uso (todas as partes do ciclo operacional devem ser levadas em consideração, por exemplo, os momentos em que a ferramenta elétrica é desligada e aqueles em que está ligada, mas funciona sem carga).

Montagem

Montar e esticar a corrente da serra (ver figuras B1 – B4)

- ▶ **Não usar nenhuma ferramenta para montagem.**
- ▶ **Verificar regularmente a tensão da corrente durante o trabalho.** Usar a eletrosserra com uma corrente incorretamente alinhada ou tensionada pode levar à ruptura da corrente, recuo e/ou ferimentos.
- ▶ **Especialmente no caso de correntes de serra novas, deverá contar com uma maior dilatação.**
- ▶ **Não esticar a corrente de serra quando ela estiver fortemente aquecida, pois ela se contrai após o arrefecimento e estaria demasiadamente esticada na espada.**
 - Depositar a eletrosserra sobre uma superfície plana.
 - Deve ser assegurado que a roda tensora (19) na espada esteja girada totalmente no sentido anti-horário.
 - Colocar a corrente da serra (18) na ranhura em volta da espada (17).
 - Observar o sentido de marcha, comparando a corrente de serra com o símbolo do sentido de marcha (15).
 - Coloque os elos da corrente em volta da roda tensora (3) e coloque a espada (17) sobre a cavilha de fixação (10).
 - Controlar se todas as peças estão bem posicionadas e manter a espada com a corrente da serra nesta posição.
 - Em seguida, gire a roda tensora (19) no sentido dos ponteiros do relógio, até que a corrente da serra esteja parcialmente esticada e permaneça montada sobre a espada.
 - Colocar a (25) e girar o botão de fixação (24) no sentido horário até que a cobertura esteja parcialmente encaixada.
 - Girar o anel tensor da corrente (23) no sentido horário até alcançar a tensão correta da corrente. Ao ajustar com o anel tensor da corrente (23), certifique-se de segurar o botão de fixação (24), para que ele não gire e esteja apertado cedo demais.
 - A corrente da serra (18) está esticada de forma correta, assim que possa ser levantada aprox. 2-3 mm na parte central. Isto deveria ser feito com uma mão, puxando a corrente da serra para cima, contra o peso da própria eletrosserra.
 - Assim que for alcançada a tensão correta, deve-se segurar o anel tensor da corrente (23) e girar o botão de fixação (24) no sentido horário.
 - Se a corrente estiver esticada demais, deve-se desparafusar o botão de fixação (24) e repetir as etapas de tensionamento.
 - O mecanismo de catraca do sistema de tensionamento evita que a corrente se solte. Se o anel tensor da corrente anel tensor da corrente (23) estiver difícil de girar, afrouxe o botão de travamento (24) girando-o no sentido anti-horário.

Operação

Durante a operação, a corrente da serra é lubrificada automaticamente com óleo contra aderência da corrente de serra, por meio do bocal de óleo (7).

A eletrosserra não é fornecida com o tanque de óleo contra aderência da corrente da serra.

É essencial que se encha a eletrosserra com óleo para correntes antes da colocação em funcionamento.

Usar apenas lubrificantes de corrente biodegradáveis (de acordo com RAL-UZ48) para evitar danificar a eletrosserra. O recomendado óleo de eletrosserra biodegradável da Bosch encontra-se nos acessórios.

Proceda da seguinte maneira para encher o tanque de óleo: (ver figura C1)

- Depositar a eletrosserra sobre uma superfície apropriada, com o fecho do tanque de óleo (20) virado para cima.
- Limpar a área do fecho do tanque de óleo (20) com um pano e desatarraxar o fecho.
- Encha o tanque de óleo com óleo aderente biodegradável Bosch para eletrosserras, até o nível de óleo estar visível no visor do nível de óleo (21).
- Durante o trabalho, é possível verificar o nível de óleo através da janela de inspeção de óleo (21) e, quando for atingido o nível mínimo, completar com óleo novo.

Ligar/desligar (ver figura C2)

- ▶ **Puxe a proteção para as mãos/alavanca para a ativação do travão de contragolpe (5) da posição ② para a posição ①, na direção do punho dianteiro (4). Se a proteção para as mãos/alavanca do travão de contragolpe (5) não tiver sido confirmado, significa que o travão de contragolpe não foi desativado antes da utilização e, portanto, a eletrosserra não começará a funcionar.**
- ▶ **Para ativar o travão de contragolpe, deve-se sempre deslizar o protetor de mão / a alavanca para frente para a posição desativada após cada uso.**
 - Remova a proteção da corrente (26).
 - Segurar a eletrosserra como descrito na figura C3.
 - Puxar a alavanca de ativação do travão de contragolpe (5) para trás, em direção da pega dianteira.
 - Para a **colocação em funcionamento** da ferramenta elétrica é **primeiro** necessário confirmar o bloqueio de ligação (22) e, **em seguida**, premir o interruptor de ligar/desligar (2) e mantê-lo premido. Assim que a ferramenta elétrica funcionar, poderá soltar o bloqueio de ligação.
 - Para **desligar** a ferramenta elétrica, solte o interruptor de ligar/desligar (2).
 - O **travão de contragolpe** é um mecanismo de proteção, que é acionado pelo pulso através da proteção dianteira da mão quando a eletrosserra sofre um contragolpe (5). A corrente de serra para imediatamente. Isso diminui o risco de lesões devido a contragolpes. Deve-se tentar evitar um contragolpe.

- Empurrar para frente a alavanca para ativar a alavanca do travão de contragolpe (5) em intervalos regulares durante a operação, a fim de testar o funcionamento do travão de contragolpe. Parar imediatamente a operação se a eletrosserra não parar imediatamente.

Nota: A eletrosserra não deve ser travada pelo acionamento do travão de contragolpe (5).

Verificar a lubrificação (ver Fig. C4)

- Inclinar a eletrosserra de forma que o carril da corrente esteja a 20 cm de distância do chão, sobre uma folha de papel.
- Ligar a eletrosserra e deixá-la funcionar por aprox. 1 minuto até que se possa ver respingos de óleo na folha de papel. Isso permite verificar se o óleo está a ser sugado pelo sistema de lubrificação automática.

Nota: Se a eletrosserra for usada sem óleo de corrente adesivo ou se o nível de óleo estiver abaixo da marca mínima danificará a eletrosserra.

Nota: O óleo torna-se viscoso em baixas temperaturas, o que reduz o rendimento do óleo.

Nota: A vida útil e a potência de corte da corrente da serra dependem da lubrificação ideal.

Trabalho

- ▶ **Sempre leia sempre o manual de instruções e as informações de segurança antes do uso.**
- ▶ **Verificar sempre o estado da ferramenta e da corrente, o nível de óleo e a montagem correta antes do uso. Usar a eletrosserra apenas se estiver em perfeito estado de funcionamento.**
- ▶ **Sempre usar roupas e equipamentos de proteção individual apropriados.**
- ▶ **Certificar-se sempre de que a área esteja seca e livre de obstáculos e de que não haja pessoas não envolvidas na área.**
- ▶ **Nunca usar a eletrosserra numa escada ou acima da altura dos ombros.**
- ▶ **Nunca esticar-se demais ou trabalhar com os braços estendidos.**
- ▶ **Sempre segurar a eletrosserra firmemente com as duas mãos.**
- ▶ **Certifique-se sempre de que o cabo de rede esteja direcionado para trás, para que não se enrosque em galhos e equipamentos durante o corte.**

Comportamento geral (ver figura D)

- Utilizadores de primeira viagem devem praticar o corte de toras sobre um cavalete ou suporte previsto para tal.
- Segurar a eletrosserra, levemente, posicionada à direita do próprio corpo.

- Ao serrar, deve-se usar um batente de garra (12) como alavanca.
- A corrente da serra já deve estar em movimento à plena velocidade antes de entrar em contacto com a madeira.
- Ao serrar ramos mais grossos ou troncos, deverá reaplicar o limitador de garras num ponto mais baixo. Para tal deverá puxar a eletrosserra para trás, para soltar o limitador de garras e reaplicá-lo um pouco mais abaixo. Para isto não é necessário remover a corrente da serra do corte.
- Ao serrar, não deve-se aplicar força na corrente de serra, mas deve-se permitir que ela trabalhe.
- Só remover a eletrosserra do corte com a corrente da serra em movimento.
- Cuidado ao chegar no final do corte. Assim que a eletrosserra tiver cortado o material, o seu peso muda inesperadamente. Há perigo de lesões para as pernas e para os pés.

Contragolpe da serra (ver figura E)

- Um contragolpe ao serrar ocorre quando a corrente de serra em funcionamento dá, repentinamente, um golpe para cima ou para trás, o que pode acontecer quando a ponta da espada entra em contacto com o material a ser serrado ou quando a correia fica emperrada.
- Quando ocorre um contragolpe, a eletrosserra reage de modo imprevisível e pode causar graves lesões no operador ou nas pessoas que se encontrem na área de serrar.
- Cortes laterais, cortes transversais e longitudinais devem ser realizados com cuidado, porque para eles não é possível usar o limitador de garras (12).

Serrar troncos (ver figuras F)

- Sempre fixar os troncos antes de serrar.
- Sempre cortar o tronco além dos pontos fixados para evitar que o tronco fique preso e a corrente emperre.
- Deve ser assegurado que a corrente da serra nunca entre em contacto com o solo ou com o equipamento de corte.
- Tenha cuidado para não tropeçar por cepos de árvore, ramos, raízes, etc.

Serrar madeira sob tensão (ver figura G)

- Só pessoal especialmente formado é que deve serrar madeira, ramos ou árvores que estejam sob tensão. Deve ser tomado muito cuidado. Há um elevado perigo de acidentes.

Desgalhar um galho ou uma árvore (ver figura H)

- Desgalhar é a separação dos galhos da árvore derrubada ou de um galho grande.
- Deixar por enquanto os galhos maiores voltados para baixo, que sustentam a árvore.
- Remover os ramos menores através de um corte.

Busca de erros

A tabela a seguir apresenta sintomas de erros e as respetivas soluções, caso a sua máquina não esteja a funcionar corretamente. Se não for possível localizar e eliminar o problema com estas informações, dirija-se à sua oficina de serviço.

Atenção: Desligue a máquina e retire a ficha da tomada de rede antes de procurar o erro.

Sintoma	Possível causa	Solução
A eletrosserra não funciona	O travão de contragolpe foi acionado	ver figura C2
	A ficha não está conectada	Conectar a ficha
	Tomada com defeito	Utilizar uma outra tomada
	O fusível disparou	Substituir o fusível
	Cabo de extensão danificado	Usar um cabo de extensão diferente
A eletrosserra trabalha intermitentemente	Cabo elétrico com defeito	Controlar o cabo elétrico, se necessário substituí-lo
	Interruptor de ligar-desligar (2) com defeito	Entre em contacto com o serviço pós venda autorizado Bosch
Corrente da serra seca	Não há óleo no tanque	Encher com óleo
	Bocal de óleo (7) entupido	Limpar o bocal de óleo (7)
A corrente da serra não é travada	Travão de contragolpe/travão de inércia com defeito	Entre em contacto com o serviço pós venda autorizado Bosch
Corrente da serra/ carril de guia quente	Não há óleo no tanque	Encher com óleo
	Bocal de óleo (7) entupido	Limpar o bocal de óleo (7)
	Tensão da corrente alta demais	Retensionar a tensão da corrente
	Espada danificada ou gasta	Substituir a espada ou entrar em contacto com o serviço de atendimento ao cliente da Bosch
	Corrente de serra embotada	Substituir a corrente da serra
A eletrosserra arranca, vibra ou não corta direito	Tensão da corrente baixa demais	Retensionar a tensão da corrente
	Corrente de serra embotada	Substituir a corrente da serra
	Corrente da serra gasta	Substituir a corrente da serra
	Os dentes da serra mostram para a direção errada	Montar a corrente da serra de forma correta
	Espada danificada ou gasta	Substitua a espada ou entre em contato com o atendimento ao cliente da Bosch

Manutenção e serviço

Manutenção e limpeza

► **Antes de todos trabalhos no produto deve-se puxar a ficha de rede da tomada.**

- Sempre prender a proteção da corrente **(26)** à espada **(17)** quando a eletrosserra não estiver em uso para evitar ferimentos.
- Manter a ferramenta elétrica e as aberturas de ventilação sempre limpas, para trabalhar bem e de forma segura.
- Não usar água, solventes nem produtos de polimento.
- Antes de armazenar o produto por um longo período de tempo, é necessário limpar a corrente e a espada para evitar que as peças possam emperrar.
- Remover a cobertura SDS **(25)**, a espada **(17)**, a espada e a corrente da serra **(18)** e limpar essas peças com uma escova para remover resíduos de óleo, de resina de

árvore e poeira, especialmente da ranhura da lâmina da serra.

- Usar um pano limpo para remover cuidadosamente qualquer resíduo do bocal de óleo **(7)** e da roda dentada **(3)**. Deve ser assegurado que nenhum contaminante entre no bocal de óleo **(7)**, pois isso pode causar entupimentos e problemas de lubrificação.
- A manutenção necessária deve ser realizada antes do uso.
- Controlar regularmente se a eletrosserra apresenta defeitos, tais como por exemplo uma corrente de serra frouxa, despendurada ou danificada, fixações soltas e gastas ou peças danificadas.
- Não efetuar quaisquer alterações na ferramenta elétrica. Alterações inadmissíveis podem prejudicar a segurança da sua ferramenta elétrica e aumentar os ruídos e as vibrações.

- Esvaziar o tanque de óleo antes de armazená-lo e reabasteça-o antes de usar.
- Guardar a eletrosserra num lugar seguro e seco, fora do alcance das crianças.
- Não colocar objetos sobre a eletrosserra.

Substituir e aficar a corrente da serra

- A corrente da serra pode ficar cega se usada por muito tempo ou se entrar em contacto com objetos que não sejam de madeira.
- Uma corrente de serra afiada é necessária para um desempenho e uma segurança ideais.
- Nunca afie pessoalmente a corrente da serra, a menos que tenha experiência nisto.
- Substituir a corrente da serra pela corrente sobressalente da Bosch ou permita que um profissional afie a corrente.

Substituir a espada

► **Substituir a espada apenas se tiver compreendido exatamente o produto e as instruções, caso contrário, entre em contacto com o serviço de atendimento ao cliente da Bosch.**

- Se a espada estiver gasta, ela poderá ser montado ao contrário para estender a vida útil ou substituí-la.
- Usar uma chave Allen para afrouxar o parafuso entre a espada (17) e a roda tensora (19).
- Depois de virar a espada ou de a substituir, deve-se montar novamente a roda tensora (19).

Nota: Apertar com a mão até sentir uma ligeira resistência e, em seguida, girar 1/8 de volta para a fixação correta. O aperto excessivo pode fazer com que a lâmina fique presa e limite a rotação da corrente da serra.

Espada

UniversalChain 35	Oregon 144MLEA041
UniversalChain 40	Oregon 164MLEA041

Serviço pós-venda e aconselhamento

O serviço pós-venda responde às suas perguntas a respeito de serviços de reparação e de manutenção do seu produto, assim como das peças sobressalentes. Desenhos explodidos e informações acerca das peças sobressalentes também em: www.bosch-pt.com

A nossa equipa de consultores Bosch esclarece com prazer todas as suas dúvidas a respeito dos nossos produtos e acessórios.

Indique para todas as questões e encomendas de peças sobressalentes a referência de 10 dígitos de acordo com a placa de características do produto.

Portugal

Robert Bosch LDA
Avenida Infante D. Henrique
Lotes 2E – 3E
1800 Lisboa
Para efetuar o seu pedido online de peças entre na página www.ferramentasbosch.com.

Tel.: 21 8500000

Fax: 21 8511096

Encontra outros endereços da assistência técnica em:

www.bosch-pt.com/serviceaddresses

Eliminação

Produtos, acessórios e embalagens devem ser enviados a uma reciclagem compatível com o meio ambiente.



Não jogue produtos no lixo doméstico!

Apenas para países da UE:

De acordo com a diretiva europeia 2012/19/UE para aparelhos elétricos e eletrónicos velhos, e com as respetivas realizações nas leis nacionais, as ferramentas elétricas que não servem mais para a utilização, devem ser enviadas separadamente a uma reciclagem ecológica.

No caso de uma eliminação incorreta, os aparelhos elétricos e eletrónicos antigos podem ter efeitos nocivos no ambiente e na saúde humana devido à possível presença de substâncias perigosas.

Italiano

Indicazioni di sicurezza

Descrizione dei simboli



Leggere le istruzioni d'uso.



Allarme generale di pericolo.



Non utilizzare quando piove.



Tenere la sega a catena sempre con entrambe le mani.



Prestare attenzione al contraccolpo della sega a catena ed evitare il contatto con la punta della sega.



Portare cuffie di protezione.



Indossare protezione per occhi.



AVVERTENZA: Staccare immediatamente la spina se il cavo di rete è danneggiato o tagliato.

Avvertenze generali di sicurezza per elettroutensili

⚠ ATTENZIONE Leggere tutte le avvertenze di pericolo, le istruzioni operative, le figure e le specifiche fornite in dotazione al presente elettroutensile. Il mancato rispetto di tutte le istruzioni sottoelencate potrà comportare il pericolo di scosse elettriche, incendi e/o gravi lesioni.

Conservare tutte le avvertenze di pericolo e le istruzioni operative per ogni esigenza futura.

Il termine "elettrotensile" riportato nelle avvertenze fa riferimento ai dispositivi dotati di alimentazione elettrica (a filo) o a batteria (senza filo).

Sicurezza della postazione di lavoro

- ▶ **Conservare l'area di lavoro pulita e ben illuminata.** Zone disordinate o buie possono essere causa di incidenti.
- ▶ **Evitare di impiegare l'elettrotensile in ambienti soggetti al rischio di esplosioni nei quali siano presenti liquidi, gas o polveri infiammabili.** Gli elettroutensili producono scintille che possono far infiammare la polvere o i gas.
- ▶ **Tenere lontani i bambini ed altre persone durante l'impiego dell'elettrotensile.** Eventuali distrazioni potranno comportare la perdita del controllo sull'elettrotensile.

Sicurezza elettrica

- ▶ **La spina di allacciamento alla rete dell'elettrotensile deve essere adatta alla presa. Evitare assolutamente di apportare qualsivoglia modifica alla spina. Non utilizzare spine adattatrici con elettroutensili dotati di collegamento a terra.** Le spine non modificate e le prese adatte allo scopo riducono il rischio di scosse elettriche.
- ▶ **Evitare il contatto fisico con superfici collegate a terra, come tubi, radiatori, fornelli elettrici e frigoriferi.** Sussiste un maggior rischio di scosse elettriche nel momento in cui il corpo è messo a massa.
- ▶ **Custodire l'elettrotensile al riparo dalla pioggia o dall'umidità..** La penetrazione dell'acqua in un elettroutensile aumenta il rischio di una scossa elettrica.
- ▶ **Non usare il cavo per scopi diversi da quelli previsti. Non usare il cavo per trasportare o appendere l'elettrotensile, né per estrarre la spina dalla presa di corrente. Non avvicinare il cavo a fonti di calore, olio, spigoli taglienti e parti della macchina in movimento.** I cavi danneggiati o aggrovigliati aumentano il rischio d'insorgenza di scosse elettriche.

- ▶ **Se si utilizza l'elettrotensile all'aperto, impiegare un cavo di prolunga adatto per l'uso all'esterno.** L'uso di un cavo di prolunga omologato per l'impiego all'esterno riduce il rischio d'insorgenza di scosse elettriche.
- ▶ **Qualora non fosse possibile evitare di utilizzare l'elettrotensile in un ambiente umido, usare un interruttore di protezione dalle correnti di guasto (RCD).** L'uso di un interruttore di sicurezza riduce il rischio di una scossa elettrica.

Sicurezza delle persone

- ▶ **Quando si utilizza un elettroutensile è importante restare vigili, concentrarsi su ciò che si sta facendo ed operare con giudizio. Non utilizzare l'elettrotensile in caso di stanchezza o sotto l'effetto di droghe, alcool o medicinali.** Un attimo di distrazione durante l'uso dell'elettrotensile può essere causa di gravi incidenti.
- ▶ **Utilizzare gli appositi dispositivi di protezione individuali. Indossare sempre gli occhiali protettivi.** L'impiego, in condizioni appropriate, di dispositivi di protezione quali maschera antipolvere, scarpe antinfortunistiche antiscivolo, elmetto di protezione, protezioni acustiche, riduce il rischio di infortuni.
- ▶ **Evitare l'accensione involontaria dell'elettrotensile. Prima di collegare l'elettrotensile all'alimentazione di corrente e/o alla batteria, prima di prenderlo o trasportarlo, assicurarsi che sia spento.** Tenendo il dito sopra l'interruttore mentre si trasporta l'elettrotensile oppure collegandolo all'alimentazione di corrente con l'interruttore inserito, si vengono a creare situazioni pericolose in cui possono verificarsi seri incidenti.
- ▶ **Prima di accendere l'elettrotensile togliere qualsiasi attrezzo di regolazione o chiave utilizzata.** Un accessorio oppure una chiave che si trovi in una parte rotante della macchina può provocare seri incidenti.
- ▶ **Evitare di assumere posture anomale. Mantenere appoggio ed equilibrio adeguati in ogni situazione.** In questo modo è possibile controllare meglio l'elettrotensile in caso di situazioni inaspettate.
- ▶ **Indossare indumenti adeguati. Non indossare vestiti larghi, né gioielli. Tenere capelli e vestiti lontani da parti in movimento.** Vestiti larghi, gioielli o capelli lunghi potranno impigliarsi in parti in movimento.
- ▶ **Se l'utensile è dotato di un apposito attacco per dispositivi di aspirazione e raccolta polvere, accertarsi che gli stessi siano collegati ed utilizzati in modo conforme.** L'utilizzo di un'aspirazione polvere può ridurre lo svilupparsi di situazioni pericolose dovute alla polvere.
- ▶ **Evitare che la confidenza derivante da un frequente uso degli utensili si trasformi in superficialità e vengano trascurate le principali norme di sicurezza.** Una mancanza di attenzione può causare gravi lesioni in una frazione di secondo.

Trattamento accurato ed uso corretto degli elettroutensili

- ▶ **Non sottoporre l'elettrotensile a sovraccarico. Utilizzare l'elettrotensile adeguato per l'applicazione spe-**

cifica. Con un elettro utensile adatto si lavora in modo migliore e più sicuro nell'ambito della sua potenza di prestazione.

- ▶ **Non utilizzare l'elettro utensile qualora l'interruttore non consenta un'accensione/uno spegnimento corretti.** Un elettro utensile con l'interruttore rotto è pericoloso e deve essere aggiustato.
- ▶ **Prima di eseguire eventuali regolazioni, sostituire accessori o riporre la macchina al termine del lavoro, estrarre sempre la spina dalla presa di corrente e/o togliere la batteria, se rimovibile.** Tale precauzione eviterà che l'elettro utensile possa essere messo in funzione involontariamente.
- ▶ **Riporre gli elettro utensili fuori della portata dei bambini durante i periodi di inutilizzo e non consentire l'uso degli utensili stessi a persone inesperte o che non abbiano letto le presenti istruzioni.** Gli elettro utensili sono macchine pericolose quando vengono utilizzati da persone non dotate di sufficiente esperienza.
- ▶ **Eseguire la manutenzione degli elettro utensili e relativi accessori. Verificare la presenza di un eventuale disallineamento o inceppamento delle parti mobili, la rottura di componenti o qualsiasi altra condizione che possa pregiudicare il corretto funzionamento dell'elettro utensile stesso. Se danneggiato, l'elettro utensile dovrà essere riparato prima dell'uso.** Numerosi incidenti vengono causati da elettro utensili la cui manutenzione è stata effettuata poco accuratamente.
- ▶ **Mantenere gli utensili da taglio affilati e puliti.** Gli utensili da taglio curati con particolare attenzione e con taglienti affilati s'inceppano meno frequentemente e sono più facili da condurre.
- ▶ **Utilizzare sempre l'elettro utensile, gli accessori e gli utensili specifici ecc. in conformità alle presenti istruzioni, tenendo conto delle condizioni di lavoro e delle operazioni da eseguire.** L'impiego di elettro utensili per usi diversi da quelli consentiti potrà dar luogo a situazioni di pericolo.
- ▶ **Mantenere impugnature e superfici di presa asciutte, pulite e prive di olio e grasso.** Impugnature e superfici di presa scivolose non consentono di manipolare e controllare l'utensile in caso di situazioni inaspettate.

Assistenza

- ▶ **Fare riparare l'elettro utensile da personale specializzato ed utilizzando solo parti di ricambio identiche.** In tale maniera potrà essere salvaguardata la sicurezza dell'elettro utensile.

Indicazioni di sicurezza generali per seghe a catena

- ▶ **Quando la sega è in funzione tenere tutte le parti del corpo lontane dalla catena della sega. Prima di avviare la sega assicurarsi che la catena della sega non possa arrivare a toccare niente.** Lavorando con una sega a catena vi è il serio pericolo che in un momento di distrazione

la catena della sega possa far presa su un indumento oppure su parti del corpo.

- ▶ **Tenere la sega a catena sempre afferrando con la mano destra l'impugnatura posteriore e con la mano sinistra l'impugnatura anteriore.** Tenendo la sega a catena in posizione operativa opposta si aumenta il rischio di lesioni e pertanto non deve essere utilizzata.
- ▶ **Afferrare la sega a catena solamente sulle superfici isolate dell'impugnatura, in quanto la catena della sega potrebbe venire a contatto con cavi elettrici nascosti oppure con il proprio cavo di rete.** Il contatto della catena della sega con un cavo sotto tensione può mettere sotto tensione parti metalliche dell'apparecchio, causando una scossa elettrica.
- ▶ **Indossare una protezione per occhi. Si consiglia di utilizzare ulteriori equipaggiamenti di protezione per l'udito, la testa, le mani, le gambe ed i piedi.** Tramite indumenti di protezione adatti si riduce il rischio di incidenti dovuti a materiale di scarto scaraventato per aria o a contatti accidentali con la catena della sega.
- ▶ **Non lavorare mai con una sega a catena su un albero, su una scala, da un tetto oppure da un appoggio instabile.** Un utilizzo della sega a catena in questo modo può causare lesioni gravi.
- ▶ **Assicurarsi sempre una posizione operativa sicura ed utilizzare la sega a catena esclusivamente su una base che sia ben solida, sicura e piana.** Una base scivolosa oppure una superficie d'appoggio instabile possono provocare una perdita dell'equilibrio oppure del controllo della sega a catena.
- ▶ **Durante il taglio di un ramo che si trova sotto tensione, calcolare sempre la possibilità che possa scattare indietro.** Liberando la tensione nelle fibre del legno, è possibile che il ramo teso possa colpire l'operatore e/o fargli perdere il controllo sulla sega a catena.
- ▶ **Si raccomanda di operare in modo particolarmente attento quando si taglia legname nel sottobosco ed alberi giovani.** Il materiale sottile può rimanere impigliato nella catena della sega e colpire l'operatore oppure fargli perdere l'equilibrio.
- ▶ **Trasportare la sega a catena tenendola all'impugnatura anteriore e spenta, la catena della sega non deve essere rivolta verso il corpo. Durante il trasporto oppure la conservazione della sega a catena applicare sempre la copertura di protezione.** Maneggiando con cautela la sega a catena si riduce la probabilità di un contatto accidentale con la catena della sega in funzione.
- ▶ **Attenersi alle istruzioni relative alla lubrificazione, alla tensione della catena ed alla sostituzione della lama e della catena.** Una catena non tesa oppure non lubrificata correttamente può rompersi oppure aumentare il rischio di un contraccolpo.
- ▶ **Tagliare esclusivamente legno. Non utilizzare la sega a catena per lavori per i quali la stessa non è esplicitamente prevista. Esempio: Non utilizzare la sega a catena per tagliare metallo, materie plastiche, muratura oppure materiali da costruzione che non siano di le-**

gno. L'impiego della sega a catena per lavori non consentiti può causare situazioni molto pericolose.

- ▶ **Questa sega a catena non è idonea per l'abbattimento di alberi.** L'impiego della sega a catena per lavori non previsti per la stessa può causare lesioni gravi all'operatore o alle persone che si trovano nelle vicinanze.
- ▶ **Cause ed accorgimenti per impedire un contraccolpo:**
 - Un contraccolpo si può verificare quando la punta del binario di guida tocca un oggetto oppure quando il legno si piega e la catena della sega rimane bloccata nel taglio.
 - Un contatto con la punta del binario di guida può in alcuni casi provocare una reazione improvvisa all'indietro nel corso della quale il binario di guida viene sollevato e scaraventato in direzione dell'operatore.
 - Il blocco della catena della sega sul bordo superiore del binario di guida può far ribaltare rapidamente la guida in direzione dell'operatore.
 - Ognuna di queste reazioni può comportare la perdita di controllo sulla sega ed il pericolo concreto di gravi lesioni. Mai fare affidamento esclusivamente sui dispositivi di sicurezza montati nella sega a catena. Quale utente di una sega a catena si dovrebbero adottare diverse misure in modo da poter lavorare con sicurezza ed evitare situazioni pericolose.
- Un contraccolpo è la conseguenza di un utilizzo non appropriato oppure non corretto dell'elettrotensile. Lo stesso può essere evitato prendendo misure precauzionali adatte come descritto di seguito:
- ▶ **Tenere la sega ben salda con entrambe le mani e con pollici e dita che afferrano le impugnature della sega a catena. Portare il proprio corpo e le braccia in una posizione che permetta di resistere bene alle forze di contraccolpo.** Adottando misure adatte, l'operatore è in grado di controllare le forze di contraccolpo. Non lasciare mai la sega a catena.
- ▶ **Evitare una posizione anomala del corpo e non eseguire tagli oltre l'altezza della spalla.** In questo modo è possibile evitare un contatto accidentale con la punta del binario di guida, rendendo possibile un migliore controllo della sega a catena quando si presentano situazioni inaspettate.
- ▶ **Utilizzare sempre guide di ricambio e catene della sega esplicitamente prescritte dal produttore.** Guide di ricambio e catene della sega non appropriate possono causare la rottura della catena oppure provocare un contraccolpo.
- ▶ **Per quanto riguarda l'affilatura e la manutenzione della catena della sega, attenersi alle istruzioni del produttore.** Limitatori di profondità troppo bassi aumentano la tendenza a provocare un contraccolpo.

Ulteriori avvertenze di pericolo

- ▶ **Il presente elettrotensile non deve essere utilizzato da persone (bambini compresi) che hanno capacità fisiche, sensoriali o mentali ridotte oppure a cui manchi esperienza e/o conoscenza, se le stesse non sono sorvegliate oppure istruite relativamente all'uso dell'elet-**

troutensile da parte di una persona responsabile per la loro sicurezza. I bambini dovrebbero essere sorvegliati per assicurarsi che non giochino con l'elettrotensile.

- ▶ **Controllare accuratamente l'area in cui deve essere impiegato l'apparecchio per il giardinaggio in merito ad animali selvatici e animali domestici.** Animali selvatici ed animali domestici possono essere feriti durante il funzionamento dell'apparecchio.
- ▶ Non trasportare la sega a catena tenendola per la protezione mano/leva per l'attivazione del frenacatena.
- ▶ Per motivi di sicurezza non è possibile bloccare l'interruttore di avvio/arresto che deve essere tenuto sempre premuto durante il funzionamento.
- ▶ Prestare sempre attenzione che il frenacatena sia spostato in avanti se la sega a catena non viene utilizzata.
- ▶ **Assicurarsi sempre che tutte le impugnature ed i dispositivi di protezione siano montati quando viene utilizzata la sega a catena.** Non utilizzare in nessun caso una sega a catena incompleta oppure una sega a catena con modifiche non autorizzate.

Sicurezza elettrica

Per sicurezza, il Vostro apparecchio per il giardinaggio è dotato di un isolamento di protezione e non richiede alcuna messa a terra. La tensione d'esercizio è di 230 V AC, 50 Hz (per paesi non appartenenti alla EU anche 220 V o 240 V 50 Hz). Utilizzare esclusivamente cavi di prolunga omologati. Per ulteriori informazioni, rivolgersi al Servizio di Assistenza autorizzato.

Possono essere utilizzati esclusivamente cavi di prolunga del tipo H07 RN-F oppure IEC (60245 IEC 66).

In caso di utilizzo della sega a catena con un cavo di prolunga sono necessarie le seguenti sezioni conduttrici:

- 1,0 mm²: lunghezza massima 40 m
- 1,5 mm²: lunghezza massima 60 m
- 2,5 mm²: lunghezza massima 100 m

Per una maggiore sicurezza, si consiglia di usare un interruttore a corrente di guasto (RCD) con una corrente di guasto massima di 30 mA. Questo interruttore a corrente di guasto dovrebbe essere controllato prima di ogni impiego.

Indicazione per prodotti che non vengono venduti in GB:





ATTENZIONE: Per la Vostra sicurezza è necessario che la spina applicata sull'elettrotensile (**13**) sia collegata al cavo di prolunga (**14**) come illustrato. Il raccordo del cavo di prolunga deve essere protetto contro gli spruzzi dell'acqua, deve essere di gomma oppure essere coperto da gomma. Il cavo di prolunga deve essere usato con un dispositivo di scarico della trazione.

Il cavo di collegamento deve essere controllato regolarmente in merito ad eventuali danneggiamenti e può essere impiegato esclusivamente in perfette condizioni.

Se il cavo di rete dell'apparecchio è danneggiato, lo stesso può essere riparato esclusivamente da un'officina Bosch autorizzata. Utilizzare esclusivamente cavi di prolunga omologati.

Simboli

I simboli seguenti sono importanti per la lettura e la comprensione delle istruzioni d'uso. Memorizzare i simboli ed il loro significato. Un'interpretazione corretta dei simboli contribuisce ad utilizzare meglio ed in modo più sicuro il prodotto.

Simbolo	Significato
	Direzione di movimento
	Direzione di reazione
	Peso
	Operazione permessa
	Operazione vietata
CLICK!	Rumore percettibile
	Accessori/parti di ricambio

Descrizione del prodotto e dei servizi forniti



Leggere tutte le indicazioni di sicurezza e le istruzioni operative. La mancata osservanza delle istruzioni e delle indicazioni di sicurezza può essere causa di scosse elettriche, incendi e/o lesioni di grave entità.

Osservare le figure nella parte posteriore delle istruzioni per l'uso.

Uso conforme alle norme

L'elettrotensile serve per il taglio di alberi e tronchi di alberi in prossimità del terreno. Lo stesso può essere utilizzato per eseguire tagli, longitudinalmente e trasversalmente rispetto alla direzione delle fibre del legno.

Questo elettrotensile non è adatto per il taglio di materiali minerali.

Questo elettrotensile non è idoneo per l'abbattimento di alberi.

Volume di fornitura

Estrarre l'apparecchio con attenzione dall'imballaggio ed accertarsi che tutti i componenti che seguono facciano parte della fornitura:

- Sega a catena

- Coperchio SDS
- Catena della sega
- Lama
- Protezione della catena
- Istruzioni per l'uso

Nel caso in cui un qualsiasi componente dovesse mancare oppure dovesse essere danneggiato, mettersi in contatto con il rivenditore di fiducia.

Lubrificazione della catena della sega (vedi figura A)

La numerazione dei componenti illustrati si riferisce all'illustrazione dell'elettrotensile che si trova sulla pagina con la rappresentazione grafica.

- (1) Impugnatura posteriore
 - (2) Interruttore di avvio/arresto
 - (3) Rocchetto per catena
 - (4) Impugnatura anteriore
 - (5) Protezione mano/leva per l'attivazione del frenacatena
 - (6) Numero di serie
 - (7) Ugello per l'olio
 - (8) Paraolio
 - (9) Traversino di guida per la lama
 - (10) Bullone di fissaggio
 - (11) Bullone di recupero della catena
 - (12) Denti a presa mordente
 - (13) Spina di rete^{a) b)}
 - (14) Cavo di prolunga^{a) b)}
 - (15) Simbolo della direzione di marcia e di taglio
 - (16) Ruota dentata cilindrica
 - (17) Lama
 - (18) Catena della sega
 - (19) Ruota di tensione
 - (20) Tappo del serbatoio dell'olio
 - (21) Finestrino di controllo olio
 - (22) Pulsante di sicurezza per l'interruttore di avvio/arresto
 - (23) Anello di tensione della catena
 - (24) Manopola di bloccaggio
 - (25) Coperchio SDS
 - (26) Protezione della catena
- a) **varia secondo il Paese**
b) **L'accessorio illustrato o descritto non è compreso nella fornitura standard.**

Dati tecnici

Sega a catena	UniversalChain 35	UniversalChain 40
Codice prodotto	3 600 HB8 3..	3 600 HB8 4..

Sega a catena	UniversalChain 35		UniversalChain 40
		3 600 HB8 1.0	3 600 HB8 1.1
Potenza assorbita nominale	W	1800	1800
Velocità della catena in avanzamento libero	m/s	12	12
Lunghezza della lama	cm	35	40
Tipo della catena della sega		Oregon AdvanceCut	Oregon AdvanceCut
Passo della catena della sega		3/8" profilo basso	3/8" profilo basso
Spessore dell'elemento di trazione	mm	1,1 (0,043")	1,1 (0,043")
Quantità degli elementi di trazione		52	57
Diámetro di taglio max.	mm	300	350
Capacità del serbatoio dell'olio	ml	250	250
Lubrificazione automatica della catena		●	●
Tensione della catena senza l'impiego di utensili (SDS)		●	●
Ruota dentata cilindrica		●	●
Frenacatena		●	●
Freno motore		●	●
Denti a presa mordente		●	●
Peso in funzione della EPTA-Procedure 01:2014	kg	4,3	4,4
Classe di protezione		□/II	□/II

I dati sono validi per una tensione nominale [U] di 230 V. In caso di tensioni differenti e di versioni per Paesi specifici, tali dati potranno variare.

Le operazioni di accensione producono temporanei abbassamenti di tensione. In caso di reti di alimentazioni che non siano in condizioni ottimali può capitare che altri apparecchi possano subire dei disturbi. In caso di impedenze di rete inferiori a 0,25 Ohm non ci si aspetta nessuna disfunzione.

Informazioni sulla rumorosità e sulle vibrazioni

	3 600 HB8 3..	3 600 HB8 4..
	3 600 HB8 1.0	3 600 HB8 1.1

Valori di emissione acustica rilevati conformemente a **EN 62841-4-1**

Il livello di rumore stimato A dell'apparecchio ammonta normalmente:

– Livello di pressione acustica	dB(A)	94	94
– Incertezza della misura K	dB	2,0	2,0

Usare la protezione acustica!

Valori complessivi di oscillazione ah (somma vettoriale delle tre direzioni) e incertezza della misura K misurati conformemente alla **EN 62841-4-1**

– Valore di emissione dell'oscillazione a_h	m/s^2	4,0	4,0
– Incertezza della misura K	m/s^2	1,5	1,5

Il/l valore/i complessivo/i delle oscillazioni indicato/i e il valore/i di emissione acustica indicato/i sono stati misurati secondo una procedura di controllo standardizzata e possono essere utilizzati per il confronto di un elettrooutensile con un altro.

Il/l valore/i complessivo/i delle oscillazioni indicato/i e il valore/i di emissione acustica indicato/i possono essere utilizzati anche per una valutazione temporanea della sollecitazione.

Durante l'effettivo impiego dell'elettrooutensile le emissioni di oscillazioni e le emissioni acustiche possono differire dai valori dei dati indicati in funzione del modo in cui l'elettrooutensile viene impiegato e in modo particolare dal tipo di pezzo da lavorare; e – per la necessità di definire misure di sicurezza per la protezione dell'operatore, che si basano su una valutazione della sollecitazione da vibrazioni durante le effettive condizioni di impiego (a riguardo devono essere tenute presenti tutte le parti del ciclo operativo, ad esempio i tempi

in cui l'elettrotensile è spento e quelli in cui lo stesso è acceso ma funziona senza sollecitazione).

Montaggio

Montaggio e tensione della catena della sega (vedi figure B1 – B4)

- ▶ **Per il montaggio non utilizzare alcun utensile.**
- ▶ **Durante il lavoro controllare regolarmente la tensione della catena.** L'impiego della sega a catena con una catena allineata o tesa non correttamente può causare la rottura della catena, contraccolpo e/o lesioni.
- ▶ **In modo particolare in caso di catene nuove della sega, all'inizio c'è da aspettarsi un'espansione maggiore.**
- ▶ **Non tendere la catena della sega quando è ancora eccessivamente calda in quanto raffreddandosi si restringe e potrebbe appoggiare poi troppo tesa sulla lama.**
 - Appoggiare la sega a catena su una superficie piana.
 - Assicurarsi che la ruota di tensione (19) sulla lama sia ruotata completamente in senso antiorario.
 - Inserire la catena della sega (18) nella scanalatura rotante della lama (17).
 - Prestare attenzione al corretto senso di rotazione; confrontare la catena della sega con il simbolo relativo al senso di rotazione (15).
 - Applicare le maglie della catena attorno al rocchetto per catena (3) e posizionare la lama (17) sul bullone di fissaggio (10).
 - Controllare se tutte le parti sono posizionate correttamente e tenere in questa posizione la lama con la catena della sega.
 - Ruotare quindi la ruota di tensione (19) in senso orario fino a quando la catena della sega è parzialmente tesa e rimane montata sulla lama.
 - Applicare il coperchio (25) e ruotare la manopola di bloccaggio (24) in senso orario fino a quando il coperchio appoggia parzialmente.
 - Ruotare in senso orario l'anello di tensione della catena (23) fino al raggiungimento della corretta tensione della catena. Durante la regolazione con l'anello di tensione della catena (23) prestare attenzione a tenere ferma la manopola di bloccaggio (24) in modo tale che lo stesso non ruoti e non sia saldo troppo presto.
 - La catena della sega (18) è stata tesa correttamente se può essere sollevata al centro di ca. 2-3 mm. Questo controllo dovrebbe essere effettuato sollevando con una mano la catena della sega in senso inverso al peso proprio della sega.
 - Non appena è ottenuta la tensione corretta tenere fermo l'anello di tensione della catena (23) e ruotare la manopola di bloccaggio (24) in senso orario.
 - Se la catena è troppo tesa, svitare la manopola di bloccaggio (24) e ripetere le operazioni per la tensione.

- Il meccanismo a cricchetto del sistema di tensione impedisce che la catena si allenti. Se è possibile ruotare l'anello di tensione della catena (23) con difficoltà, allentare in senso antiorario la manopola di bloccaggio (24).

Impiego

Durante il funzionamento la catena della sega viene lubrificata automaticamente tramite l'ugello per l'olio (7) con olio adesivo per catene.

La sega a catena non viene fornita riempita di olio adesivo per catene.

Prima della messa in funzione riempire assolutamente la sega a catena con olio per catene.

Per evitare un danneggiamento della sega a catena, utilizzare esclusivamente lubrificanti per catene biodegradabili (secondo RAL-UZ48).

L'olio per seghe a catena biodegradabile raccomandato dalla Bosch è indicato negli accessori.

Per riempire il serbatoio dell'olio procedere come segue: (vedi figura C1)

- Appoggiare su una superficie adatta la sega a catena con il tappo del serbatoio dell'olio (20) rivolto verso l'alto.
- Pulire con uno straccio la zona attorno al tappo del serbatoio dell'olio (20) e svitare il tappo.
- Riempire il serbatoio dell'olio con olio adesivo biodegradabile per lubrificazione catene della Bosch fino a quando il livello dell'olio è visibile attraverso il finestrino di controllo olio (21).
- Durante il lavoro è possibile controllare il livello dell'olio attraverso il finestrino di controllo (21) e al raggiungimento del livello minimo rabboccare con olio nuovo.

Accensione/spengimento (vedi figura C2)

- ▶ **Tirare la protezione mano/leva per l'attivazione del frenacatena (5) dalla posizione ❷ nella posizione ❶ in direzione dell'impugnatura anteriore (4). Se la protezione mano/leva per l'attivazione del frenacatena (5) non è stata azionata, il frenacatena non è stato disattivato prima dell'impiego e la sega a catena non si avvia.**
- ▶ **Dopo ogni utilizzo spingere sempre in avanti nella posizione disattivata la protezione mano/leva per l'attivazione del frenacatena.**
 - Rimuovere la protezione della catena (26).
 - Tenere la sega a catena come descritto nella figura C3.
 - Tirare indietro la leva per l'attivazione del frenacatena (5) verso l'impugnatura anteriore.
 - Per la **messa in funzione** dell'elettrotensile azionare **innanzitutto** il pulsante di sicurezza (22) e premere **successivamente** l'interruttore di avvio/arresto (2) e tenerlo premuto. Quando l'elettrotensile è in funzione è possibile rilasciare il pulsante di sicurezza.
 - Per **spegnere** l'elettrotensile rilasciare l'interruttore di avvio/arresto (2).

- Il **frenacatena** è un meccanismo di protezione che si attiva con il polso, in caso la sega a catena rimbalzi all'indietro tramite la protezione mano anteriore (5). La catena della sega si arresta immediatamente. Questo riduce il rischio di lesioni causate da contraccolpo. Cercare di evitare un contraccolpo.
- Premere in avanti regolarmente la leva per l'attivazione del frenacatena (5) durante il funzionamento per testare il funzionamento del frenacatena. Interrompere immediatamente il funzionamento se la sega a catena non si arresta subito.

Avvertenza: Non frenare la sega a catena azionando il frenacatena (5).

Controllo della lubrificazione (vedi figura C4)

- Inclinare la sega a catena in modo tale che la guida della catena sia distante 20 cm dal terreno e si trovi sopra un foglio di carta.
- Accendere la sega a catena e lasciarla in funzione per ca. 1 minuto fino a quando sono visibili sul foglio di carta degli spruzzi di olio. In questo modo è possibile controllare che l'olio viene alimentato tramite il sistema automatico di lubrificazione.

Avvertenza: L'utilizzo della sega a catena senza l'olio adesivo per catene oppure con un livello dell'olio inferiore alla marcatura di minimo causa danneggiamento della sega a catena.

Avvertenza: In caso di basse temperature l'olio diventa viscoso riducendo pertanto la portata dell'olio.

Avvertenza: La durata e la potenza di taglio della catena dipendono da una lubrificazione ottimale.

Lavoro

- ▶ **Prima dell'impiego leggere sempre le istruzioni per l'uso e le indicazioni di sicurezza.**
- ▶ **Prima dell'impiego controllare sempre lo stato dell'utensile e della catena, il livello dell'olio ed il montaggio corretto. Utilizzare la sega a catena esclusivamente se la stessa è in perfette condizioni.**
- ▶ **Indossare sempre un abbigliamento adatto ed equipaggiamento di protezione personale.**
- ▶ **Prestare sempre attenzione che l'ambiente sia asciutto e libero da impedimenti e che nessuna persona estranea sia presente.**
- ▶ **Non utilizzare in nessun caso la sega a catena su una scala o oltre l'altezza della spalla.**
- ▶ **Non sollevare mai troppo il braccio o lavorare con braccio teso.**
- ▶ **Tenere sempre saldamente la sega a catena con entrambe le mani.**
- ▶ **Prestare sempre attenzione affinché il cavo di rete venga tenuto dietro in modo tale che lo stesso non si aggrovigli con rami e l'equipaggiamento durante il taglio.**

Comportamento generale (vedi figura D)

- Gli utenti che utilizzano la sega per la prima volta dovrebbero far pratica nel taglio di tronchi su un cavalletto per segare o su un sostegno.
- Tenere la sega a catena leggermente spostata verso destra rispetto al proprio corpo.
- Durante l'operazione di taglio, utilizzare i denti a presa mordente (12) come leva.
- Prima del contatto con il legno la catena della sega deve aver raggiunto la velocità massima.
- In caso di taglio di rami più robusti oppure di tronchi, applicare i denti a presa mordente man mano su un punto inferiore. A tal fine, tirare indietro la sega a catena per allentare i denti a presa mordente ed applicarla di nuovo in un punto più profondo. Durante questa operazione non estrarre la sega dal taglio.
- Durante l'operazione di taglio non premere con forza sulla catena della sega ma lasciarla lavorare.
- Estrarre la sega a catena dal taglio solo con catena della sega ancora in funzione.
- Prestare attenzione alla fine del taglio. Non appena la sega a catena avrà completato il taglio, cambierà improvvisamente il peso. Esiste pericolo di lesioni per gambe e piedi.

Contraccolpo della sega (vedi figura E)

- Per contraccolpo della sega si intende un improvviso contraccolpo all'indietro oppure verso l'alto della sega a catena che si verifica mentre la sega è in funzione e che può essere provocato dal contatto della punta della sega con il materiale da tagliare oppure in caso di catena bloccata.
- Quando si verifica un contraccolpo, la sega a catena reagisce in modo imprevedibile e può provocare gravi lesioni all'operatore oppure alle persone che si trovano nella zona operativa.
- In caso di tagli laterali, tagli trasversali e tagli longitudinali è indispensabile operare con particolare attenzione in quanto in questi casi non è possibile applicare i denti a presa mordente (12).

Taglio di tronchi (vedi figura F)

- Prima del taglio assicurare sempre i tronchi.
- Tagliare i tronchi sempre al di fuori dei punti assicurati per impedire che il tronco si pieghi e la catena rimanga incastrata.
- Prestare attenzione che la catena della sega non venga mai a contatto con il terreno o l'equipaggiamento di taglio.
- Prestare attenzione ad non inciampare su resti di tronchi d'alberi, rami, radici ecc.

Taglio di legname sotto tensione (vedi figura G)

- Il taglio di legname, rami oppure alberi che si trovano sotto tensione dovrebbe essere effettuato esclusivamente da personale specializzato appositamente addestrato. In questi casi è importante operare con la massima attenzione. Esiste elevato pericolo di incidenti.

Sramatura di un ramo o di un albero (vedi figura H)

- Con il termine sramatura si intende il taglio dei rami dall'albero abbattuto o da un grosso ramo.

- Non tagliare mai prima i rami più grandi rivolti verso il basso sui quali appoggia l'albero.
- Rimuovere i rami più piccoli con un taglio.

Individuazione dei guasti e rimedi

La tabella seguente indica i controlli da effettuare e le azioni da intraprendere se la Vostra macchina non dovesse funzionare correttamente. Qualora non si riuscisse ad identificare o a risolvere il problema, rivolgersi all'officina Service di fiducia.

Attenzione: Spegnere l'apparecchio ed estrarre la spina di rete prima di iniziare la ricerca della causa del guasto.

Problema	Possibili cause	Rimedi
La sega a catena non funziona	È scattato il frenacatena	vedi figura C2
	La spina non è collegata	Collegare la spina
	Presa difettosa	Utilizzare un'altra presa
	Il fusibile è scattato	Sostituire il fusibile
La sega a catena lavora ad intermittenza	Cavo di prolunga danneggiato	Utilizzare un altro cavo di prolunga
	Cavo della corrente difettoso	Controllare il cavo della corrente, se necessario farlo sostituire
Interruttore di avvio/arresto (2) difettoso		Rivolgersi ad un Servizio Assistenza Clienti Bosch autorizzato
Catena della sega asciutta	Manca olio nel serbatoio dell'olio	Rabboccare con olio
	Ugello per l'olio (7) intasato	Pulire l'ugello per l'olio (7)
Catena della sega non viene frenata	Frenacatena/freno motore difettosi	Rivolgersi ad un Servizio Assistenza Clienti Bosch autorizzato
Catena della sega/binario di guida bollenti	Manca olio nel serbatoio dell'olio	Rabboccare con olio
	Ugello per l'olio (7) intasato	Pulire l'ugello per l'olio (7)
	Tensione della catena troppo alta	Regolare la tensione della catena
	Lama danneggiata o usurata	Sostituire la lama o contattare il Servizio di Assistenza Clienti Bosch
Catena della sega non affilata		Sostituire la catena
La sega a catena si inceppa, vibra oppure non taglia correttamente	Tensione della catena troppo lenta	Regolare la tensione della catena
	Catena della sega non affilata	Sostituire la catena
	Catena della sega usurata	Sostituire la catena
	Dentatura della sega indica nella direzione sbagliata	Montare correttamente la catena
	Lama danneggiata o usurata	Sostituire la lama o contattare il Servizio di Assistenza Clienti Bosch

Manutenzione ed assistenza

Manutenzione e pulizia

► Prima di tutti gli interventi al prodotto staccare la spina dalla presa di corrente.

- Per evitare lesioni applicare sempre la protezione della catena (26) sulla lama (17) se la sega a catena non è attiva.
- Per poter garantire buone e sicure operazioni di lavoro, tenere sempre pulite l'elettrotensile e le fessure di ventilazione.
- Non utilizzare acqua, solventi e prodotti di lucidatura.

- Pulire la catena e la lama prima di immagazzinare il prodotto per lungo tempo per evitare un bloccaggio dei pezzi.
- Togliere il coperchio SDS (25), la lama (17) e la catena della sega (18) e pulire queste parti con una spazzola per rimuovere residui di olio, resina e polvere, in modo particolare dalla scanalatura della lama di taglio.
- Utilizzare un panno pulito per rimuovere con cautela impurità dall'ugello per l'olio (7) e dal rocchetto per catena (3). Prestare attenzione che non giungano impurità nell'ugello per l'olio (7) in quanto questo può causare intasamenti e problemi di lubrificazione.

- Prima dell'uso effettuare gli interventi di manutenzione necessari.
- Controllare regolarmente la sega a catena in merito a difetti visibili come una catena allentata, staccata oppure danneggiata, fissaggio allentato e componenti usurati oppure danneggiati.
- Non effettuare alcuna modifica all'elettrotensile. Modifiche illecite possono pregiudicare la sicurezza dell'elettrotensile e causare un aumento della rumorosità e delle vibrazioni.
- Prima del magazzino vuotare il serbatoio dell'olio e riempirlo di nuovo prima dell'utilizzo.
- Conservare la sega a catena in un posto sicuro che sia asciutto e che sia al di fuori della portata dei bambini.
- Non appoggiare nessun altro oggetto sulla sega a catena.

Sostituzione e affilamento della catena della sega

- In caso di impiego prolungato oppure in caso di contatto con altri oggetti diversi dal legno la catena della sega può non essere più affilata.
- Per una prestazione e una sicurezza ottimali è necessaria una catena della sega affilata.
- Non affilare in nessun caso la catena della sega da soli, a meno che non si abbia esperienza in merito.
- Sostituire la catena della sega con la catena della sega accessori Bosch oppure fare riaffilare correttamente la catena della sega.

Sostituzione della lama

► **Sostituire la lama esclusivamente se si comprende con precisione il prodotto e le istruzioni, in caso contrario rivolgersi al Centro di Assistenza Clienti Bosch.**

- Se la lama è usurata è possibile montare la stessa al contrario per il prolungamento della durata oppure sostituirla.
- Utilizzare una chiave per viti ad esagono cavo per allentare le viti tra la lama (17) e la ruota di tensione (19).
- Dopo che la lama è stata montata al contrario o sostituita montare nuovamente la ruota di tensione (19).

Avvertenza: Serrare manualmente fino a quando si avverte una leggera resistenza, quindi per il fissaggio corretto effettuare 1/8 di giro. Un serraggio troppo forte può causare un bloccaggio della lama e la limitazione della circolazione della catena della sega.

Lama

UniversalChain 35
UniversalChain 40

Oregon 144MLEA041
Oregon 164MLEA041

Servizio di assistenza e consulenza tecnica

Il servizio di assistenza risponde alle Vostre domande relative alla riparazione e alla manutenzione del Vostro prodotto nonché concernenti i pezzi di ricambio. Disegni in vista esplosa e informazioni relative ai pezzi di ricambio sono consultabili anche sul sito www.bosch-pt.com

Il team di consulenza tecnica Bosch sarà lieto di rispondere alle Vostre domande in merito ai nostri prodotti e accessori.

In caso di richieste o di ordinazione di pezzi di ricambio, comunicare sempre il codice prodotto a 10 cifre riportato sulla targhetta di fabbricazione dell'elettrotensile.

Italia

Tel.: (02) 3696 2314

E-Mail: pt.hotlinebosch@it.bosch.com

Per ulteriori indirizzi del servizio assistenza consultare:

www.bosch-pt.com/serviceaddresses

Smaltimento

Avviare ad un riciclaggio rispettoso dell'ambiente prodotti, accessori ed imballaggi dismessi.



Non gettare i prodotti tra i rifiuti domestici!

Solo per i Paesi della CE:

Conformemente alla Direttiva Europea 2012/19/UE sui rifiuti di apparecchiature elettriche ed elettroniche (RAEE) ed all'attuazione del recepimento nel diritto nazionale, gli elettrotensili diventati inservibili devono essere raccolti separatamente ed essere smaltiti/riciclati nel rispetto dell'ambiente.

In caso di smaltimento improprio, le apparecchiature elettriche ed elettroniche potrebbero avere effetti nocivi sull'ambiente e sulla salute umana a causa della possibile presenza di sostanze nocive.

Nederlands

Veiligheidsvoorschriften

Verklaring van de pictogrammen



Lees de gebruiksaanwijzing.



Algemene waarschuwing.



Niet in de regen gebruiken.



Houd de kettingzaag altijd met beide handen vast.



Let op de terugslag van de kettingzaag en voorkom aanraking met de zwaardpunt.



Draag een gehoorbescherming.



Draag een oogbescherming.



WAARSCHUWING: Trek onmiddellijk de netsstekker uit het stopcontact zodra het netsnoer beschadigd of doorgeknipt is.

Algemene veiligheidsaanwijzingen voor elektrische gereedschappen

WAARSCHUWING Lees alle waarschuwingen, veiligheidsaanwijzingen, afbeeldingen en specificaties die bij dit elektrische gereedschap worden geleverd. Als de hieronder vermelde aanwijzingen niet worden opgevolgd, kan dit een elektrische schok, brand en/of ernstig letsel tot gevolg hebben. **Bewaar alle waarschuwingen en voorschriften voor toekomstig gebruik.**

Het in de waarschuwingen gebruikte begrip elektrisch gereedschap heeft betrekking op elektrische gereedschappen voor gebruik op het stroomnet (met netsnoer) en op elektrische gereedschappen voor gebruik met een accu (zonder netsnoer).

Veiligheid van de werkomgeving

- ▶ **Houd uw werkomgeving schoon en goed verlicht.** Een rommelige of onverlichte werkomgeving kan tot ongevallen leiden.
- ▶ **Werk met het elektrische gereedschap niet in een omgeving met explosiegevaar waarin zich brandbare vloeistoffen, brandbare gassen of brandbaar stof bevinden.** Elektrische gereedschappen veroorzaken vonken die het stof of de dampen tot ontsteking kunnen brengen.
- ▶ **Houd kinderen en andere personen tijdens het gebruik van het elektrische gereedschap uit de buurt.** Wanneer u wordt afgeleid, kunt u de controle over het gereedschap verliezen.

Elektrische veiligheid

- ▶ **De aansluitstekker van het elektrische gereedschap moet in het stopcontact passen. De stekker mag in geen geval worden veranderd. Gebruik geen adapterstekkers in combinatie met geaarde elektrische gereedschappen.** Onveranderde stekkers en passende stopcontacten beperken het risico van een elektrische schok.
- ▶ **Voorkom aanraking van het lichaam met geaarde oppervlakken, bijvoorbeeld van buizen, verwarmingen, fornuizen en koelkasten.** Er bestaat een verhoogd risico door een elektrische schok wanneer uw lichaam geaard is.
- ▶ **Houd het gereedschap uit de buurt van regen en vocht.** Het binnendringen van water in het elektrische

gereedschap vergroot het risico van een elektrische schok.

- ▶ **Gebruik de kabel niet voor een verkeerd doel, om het elektrische gereedschap te dragen of op te hangen of om de stekker uit het stopcontact te trekken. Houd de kabel uit de buurt van hitte, olie, scherpe randen of bewegende delen.** Beschadigde of in de war geraakte kabels vergroten het risico van een elektrische schok.
- ▶ **Wanneer u buitenshuis met elektrisch gereedschap werkt, dient u alleen verlengkabels te gebruiken die voor gebruik buitenshuis zijn goedgekeurd.** Het gebruik van een voor gebruik buitenshuis geschikte verlengkabel beperkt het risico van een elektrische schok.
- ▶ **Als het gebruik van het elektrische gereedschap in een vochtige omgeving onvermijdelijk is, dient u een aardlekschakelaar te gebruiken.** Het gebruik van een aardlekschakelaar vermindert het risico van een elektrische schok.

Veiligheid van personen

- ▶ **Wees alert, let goed op wat u doet en ga met verstand te werk bij het gebruik van het elektrische gereedschap. Gebruik geen elektrisch gereedschap, wanneer u moe bent of onder invloed staat van drugs, alcohol of medicijnen.** Een moment van onoplettendheid bij het gebruik van het elektrische gereedschap kan tot ernstige verwondingen leiden.
- ▶ **Draag persoonlijke beschermingsmiddelen. Draag altijd een veiligheidsbril.** Het dragen van persoonlijke beschermingsmiddelen zoals een stofmasker, slijpvaste werkschoenen, een veiligheidshelm of gehoorbescherming, afhankelijk van de aard en het gebruik van het elektrische gereedschap, vermindert het risico van verwondingen.
- ▶ **Voorkom per ongeluk inschakelen. Controleer dat het elektrische gereedschap uitgeschakeld is, voordat u de stekker in het stopcontact steekt of de accu aansluit en voordat u het gereedschap oppakt of draagt.** Wanneer u bij het dragen van het elektrische gereedschap uw vinger aan de schakelaar hebt of wanneer u het gereedschap ingeschakeld op de stroomvoorziening aansluit, kan dit tot ongevallen leiden.
- ▶ **Verwijder instelgereedschappen of schroefsleutels, voordat u het elektrische gereedschap inschakelt.** Een instelgereedschap of sleutel in een draaiend deel van het gereedschap kan tot verwondingen leiden.
- ▶ **Voorkom een onevenwichtige lichaamshouding. Zorg ervoor dat u stevig staat en steeds in evenwicht blijft.** Daardoor kunt u het elektrische gereedschap in onverwachte situaties beter onder controle houden.
- ▶ **Draag geschikte kleding. Draag geen loshangende kleding of sieraden. Houd haren en kleding uit de buurt van bewegende delen.** Loshangende kleding, lange haren en sieraden kunnen door bewegende delen worden meegenomen.
- ▶ **Wanneer stofafzuigings- of stofopvangvoorzieningen kunnen worden gemonteerd, dient u zich ervan te ver-**

zekeren dat deze zijn aangesloten en juist worden gebruikt. Het gebruik van een stofafzuiging beperkt het gevaar door stof.

- ▶ **Ondanks het feit dat u eventueel heel goed vertrouwd bent met het gebruik van gereedschappen, moet u ervoor zorgen dat u niet nonchalant wordt en veiligheidsvoorschriften voor het gereedschap gaat negeren.** Een onoplettende handeling kan binnen een fractie van een seconde ernstig letsel veroorzaken.

Zorgvuldige omgang met en zorgvuldig gebruik van elektrische gereedschappen

- ▶ **Overbelast het elektrische gereedschap niet. Gebruik voor uw werkzaamheden het daarvoor bestemde elektrische gereedschap.** Met het passende elektrische gereedschap werkt u beter en veiliger binnen het aangegeven capaciteitsbereik.
- ▶ **Gebruik geen elektrisch gereedschap waarvan de schakelaar defect is.** Elektrisch gereedschap dat niet meer kan worden in- of uitgeschakeld, is gevaarlijk en moet worden gerepareerd.
- ▶ **Trek de stekker uit het stopcontact en/of neem de accu (indien uitneembaar) uit het elektrische gereedschap, voordat u het elektrische gereedschap instelt, accessoires wisselt of het elektrische gereedschap opbergt.** Deze voorzorgsmaatregel voorkomt onbedoeld starten van het elektrische gereedschap.
- ▶ **Bewaar niet-gebruikte elektrische gereedschappen buiten bereik van kinderen. Laat het gereedschap niet gebruiken door personen die er niet mee vertrouwd zijn en deze aanwijzingen niet hebben gelezen.** Elektrische gereedschappen zijn gevaarlijk wanneer deze door onervaren personen worden gebruikt.
- ▶ **Pleeg onderhoud aan elektrische gereedschappen en accessoires. Controleer of bewegende delen van het gereedschap correct functioneren en niet vastklemmen en of onderdelen zodanig gebroken of beschadigd zijn dat de werking van het elektrische gereedschap nadelig wordt beïnvloed. Laat deze beschadigde onderdelen vóór gebruik repareren.** Veel ongevallen hebben hun oorzaak in slecht onderhouden elektrische gereedschappen.
- ▶ **Houd snijdende inzetgereedschappen scherp en schoon.** Zorgvuldig onderhouden snijdende inzetgereedschappen met scherpe snijkanten klemmen minder snel vast en zijn gemakkelijker te geleiden.
- ▶ **Gebruik elektrisch gereedschap, accessoires, inzetgereedschappen en dergelijke volgens deze aanwijzingen. Let daarbij op de arbeidsomstandigheden en de uit te voeren werkzaamheden.** Het gebruik van elektrische gereedschappen voor andere dan de voorziene toepassingen kan tot gevaarlijke situaties leiden.
- ▶ **Houd handgrepen en greepvlakken droog, schoon en vrij van olie en vet.** Gladde handgrepen en greepvlakken verhinderen dat het gereedschap in onverwachte situaties veilig kan worden gehanteerd en bediend.

Service

- ▶ **Laat het elektrische gereedschap alleen repareren door gekwalificeerd en vakkundig personeel en alleen met originele vervangingsonderdelen.** Daarmee wordt gewaarborgd dat de veiligheid van het gereedschap in stand blijft.

Algemene veiligheidsinstructies voor kettingzagen

- ▶ **Houd bij een lopende zaag alle lichaamsdelen uit de buurt van de zaagketting. Controleer voor het starten van de zaag dat de zaagketting niets aanraakt.** Bij werkzaamheden met een kettingzaag kan een moment van onoplettendheid ertoe leiden dat kleding of lichaamsdelen door de zaagketting worden meegenomen.
- ▶ **Houd de kettingzaag alleen vast aan de achterste greep en met uw linkerhand aan de voorste greep vast.** Als u de kettingzaag omgekeerd vasthoudt, loopt u een hoger risico op letsel. Houd de kettingzaag daarom alleen zoals voorgeschreven vast.
- ▶ **Houd de kettingzaag alleen vast aan de geïsoleerde greepvlakken, omdat de zaagketting in aanraking kan komen met verborgen stroomleidingen of de eigen stroomkabel.** Contact van de zaagketting met een onder spanning staande leiding kan metalen onderdelen van het gereedschap onder spanning zetten en tot een elektrische schok leiden.
- ▶ **Draag een oogbescherming. Verdere beschermingsmiddelen voor gehoor, hoofd, handen, benen en voeten worden aanbevolen.** Passende beschermende kleding vermindert het risico op letsel door rondvliegende spanen en onbedoeld aanraken van de zaagketting.
- ▶ **Werk niet met de kettingzaag op een boom, ladder, dak of onstabiele steun.** Het gebruik van een kettingzaag op deze wijze kan tot ernstig letsel leiden.
- ▶ **Let er altijd op dat u stevig staat en gebruik de kettingzaag alleen als u op een stevige en vlakke ondergrond staat.** Als u op een gladde ondergrond of niet stevig staat, kunt u uw evenwicht of de controle over de kettingzaag verliezen.
- ▶ **Houd er bij het afzagen van een onder spanning staande tak rekening mee dat deze terugveert.** Als de spanning in de houtvezels vrijkomt, kan de gespannen tak de bediener raken, of kan deze de bediener de controle over de kettingzaag doen verliezen.
- ▶ **Wees bijzonder voorzichtig bij het zagen van laag houtgewas en jonge bomen.** Het dunne materiaal kan in de zaagketting blijven hangen en op u slaan of u uit het evenwicht brengen.
- ▶ **Draag de kettingzaag aan de voorste greep in uitgeschakelde toestand, de zaagketting van uw lichaam afgewend. Breng altijd de veiligheidsafscherming aan voordat u de kettingzaag vervoert of opbergt.** Een zorgvuldige omgang met de kettingzaag vermindert de kans op per ongeluk aanraken van de lopende zaagketting.

- ▶ **Volg de instructies voor het smeren, de kettingspanning en het zwaard en de ketting.** Een onjuist gespannen of gesmeerde ketting kan breken of het terugslagrisico verhogen.
- ▶ **Zaag alleen hout. Gebruik de kettingzaag niet voor werkzaamheden waarvoor deze niet bestemd is. Voorbeeld: Gebruik de kettingzaag niet voor het zagen van metaal, kunststof, metselwerk of andere bouwmaterialen dan hout.** Het gebruik van de kettingzaag voor werkzaamheden waarvoor deze niet bestemd is, kan tot gevaarlijke situaties leiden.
- ▶ **Deze kettingzaag is niet voorzien voor het omzagen van bomen.** Het gebruik van de kettingzaag voor andere dan de voorziene werkzaamheden kan tot ernstig letsel bij de bediener of omstanders leiden.
- ▶ **Oorzaken en voorkoming van een terugslag:**
 - Terugslag kan optreden als de punt van de geleidingsrail een voorwerp raakt of als het hout buigt en de zaagketting in de groef wordt vastgeklemd.
 - Een aanraking met de punt van de kettinggeleider kan in veel gevallen tot een onverwachte en naar achteren gerichte actie leiden, waarbij de kettinggeleider omhoog en in de richting van de bediener wordt geslagen.
 - Het vastklemmen van de zaagketting aan de bovenkant van de geleidingsrail kan de geleidingsrail snel in de richting van de bediener terugstoten.
 - Elk van deze reacties kan ertoe leiden dat u de controle over de zaag verliest en u zich mogelijk ernstig verwondt. Vertrouw niet uitsluitend op de in de kettingzaag ingebouwde veiligheidsvoorzieningen. Als gebruiker van een kettingzaag dient u verschillende maatregelen te nemen om zonder ongevallen en zonder letsel te kunnen werken. Een terugslag is het gevolg van het verkeerd gebruik of onjuiste gebruiksomstandigheden van het elektrische gereedschap. Terugslag kan worden voorkomen door geschikte voorzorgsmaatregelen, zoals hieronder beschreven:
- ▶ **Houd de zaag met beide handen vast, waarbij duim en vinger de grepen van de kettingzaag omsluiten. Neem een zodanige lichaamshouding in en houd uw armen in een zodanige positie, dat u stand kunt houden ten opzichte van de terugslagkrachten.** Als geschikte maatregelen worden getroffen, kan de bediener de terugslagkrachten beheersen. Laat de kettingzaag nooit los.
- ▶ **Voorkom een abnormale lichaamshouding en zaag niet boven schouderhoogte.** Daardoor wordt per ongeluk aanraken met de punt van de kettinggeleider voorkomen en kan de kettingzaag in onverwachte situaties beter onder controle worden gehouden.
- ▶ **Gebruik altijd de door de fabrikant voorgeschreven vervangende kettinggeleiders en zaagkettingen.** Vervangende kettinggeleiders en zaagkettingen kunnen tot kettingbreuk en terugslag leiden.
- ▶ **Houd u aan de aanwijzingen van de fabrikant voor het slijpen en het onderhoud van de zaagketting.** Te lage dieptebegrenzers verhogen de neiging tot terugslag.

Aanvullende veiligheidsvoorschriften

- ▶ **Dit elektrische gereedschap is niet bestemd voor gebruik door personen (inclusief kinderen) met beperkte fysieke, zintuiglijke of geestelijke vermogens of met beperkte ervaring en/of beperkte kennis, tenzij zij onder toezicht staan van een voor hun veiligheid verantwoordelijke persoon of zij van deze persoon instructies ontvangen ten aanzien van het gebruik van het elektrische gereedschap.** Op kinderen moet toezicht worden gehouden om er zeker van te zijn dat ze niet met het elektrische gereedschap spelen.
- ▶ **Controleer het gedeelte waar u het tuingereedschap wilt gebruiken zorgvuldig op in het wild levende dieren en huisdieren.** In het wild levende dieren en huisdieren kunnen tijdens het gebruik van de machine gewond raken.
- ▶ Draag de kettingzaag niet aan de handbescherming/hendel voor de activering van de terugslagrem.
- ▶ Om veiligheidsredenen kan de aan/uit-schakelaar niet worden vergrendeld, maar moet deze tijdens het gebruik voortdurend ingedrukt blijven.
- ▶ Let er altijd op dat de terugslagrem naar voren geschoven is wanneer u de kettingzaag niet gebruikt.
- ▶ **Controleer altijd dat alle grepen en beschermingsvoorzieningen zijn aangebracht wanneer u de kettingzaag gebruikt.** Gebruik nooit een onvolledige kettingzaag of een kettingzaag met ongeoorloofde wijzigingen.

Elektrische veiligheid

Het tuingereedschap is voor uw veiligheid geïsoleerd en heeft geen aarding nodig. De bedrijfsspanning bedraagt 230 V AC, 50 Hz (voor niet-EU-landen ook 220 V of 240 V 50 Hz). Gebruik alleen goedgekeurde verlengkabels. Informatie is verkrijgbaar bij de erkende klantenservice.

Er mogen alleen verlengkabels van het type H07 RN-F of IEC (60245 IEC 66) worden gebruikt.

Als u voor de kettingzaag een verlengkabel wilt gebruiken, zijn de volgende kabeldiameters voorgeschreven:

- 1,0 mm²: maximale lengte 40 m
- 1,5 mm²: maximale lengte 60 m
- 2,5 mm²: maximale lengte 100 m

Voor extra veiligheid wordt het gebruik van een aardlekschakelaar met een uitschakelstroom van maximaal 30 mA geadviseerd. De aardlekschakelaar moet vóór gebruik altijd worden gecontroleerd.

Opmerking voor producten die **niet in Groot-Brittannië** worden verkocht:







LET OP: Voor uw veiligheid is het noodzakelijk dat de op het elektrische gereedschap aangebrachte stekker **(13)** met de verlengkabel **(14)** zoals afgebeeld wordt verbonden. De stekker van de verlengkabel moet tegen spatwater bestemd zijn en uit rubber bestaan of met rubber bekleed zijn. De verlengkabel moet met een trekontlasting worden gebruikt.

De aansluitkabel moet regelmatig op beschadigingen worden gecontroleerd en mag alleen in onbeschadigde toestand worden gebruikt.

Als de netkabel van het gereedschap beschadigd is, mag deze alleen door een erkende Bosch-werkplaats worden gerepareerd. Gebruik alleen toegelaten verlengkabels.

Symbolen

De volgende symbolen zijn van betekenis voor het lezen en begrijpen van de gebruiksaanwijzing. Zorg ervoor dat u de symbolen en hun betekenis herkent. Het juiste begrip van de symbolen helpt u het product goed en veilig te gebruiken.

Symbool	Betekenis
	Bewegingsrichting
	Reactierichting
	Gewicht
	Toegestane handeling
	Verboden handeling
CLICK!	Hoorbaar geluid
	Toebehoren en vervangingsonderdelen

Beschrijving van product en werking



Lees alle veiligheidsvoorschriften en instructies. Als de veiligheidsvoorschriften en instructies niet worden opgevolgd, kan dit een elektrische schok, brand of ernstig letsel tot gevolg hebben.

Neem de afbeeldingen in het achterste gedeelte van de gebruiksaanwijzing in acht.

Gebruik volgens bestemming

Het elektrische gereedschap wordt gebruikt voor het zagen van bomen en boomstammen in de buurt van de grond. Het kan worden gebruikt voor het zagen in de lengte van de nerf en dwars op de nerf.

Dit elektrische gereedschap is niet geschikt voor het zagen van minerale materialen.

Dit elektrische gereedschap is niet bestemd voor het omzagen van bomen.

Meegeleverd

Neem het gereedschap voorzichtig uit de verpakking. Controleer of de volgende delen compleet zijn:

Technische gegevens

Kettingzaag	UniversalChain 35	UniversalChain 40
Productnummer	3 600 HB8 3..	3 600 HB8 4..
	3 600 HB8 1.0	3 600 HB8 1.1

- Kettingzaag
- SDS-afscherming
- Zaagketting
- Zwaard
- Kettingbescherming
- Gebruiksaanwijzing

Neem contact op met uw leverancier wanneer er onderdelen ontbreken of beschadigd zijn.

Zaagkettingsmering (zie afbeelding A)

De componenten zijn genummerd zoals op de afbeelding van het elektrische gereedschap op de pagina met afbeeldingen.

- (1) Achterste greep
 - (2) Aan/uit-schakelaar
 - (3) Kettingwiel
 - (4) Voorste greep
 - (5) Handbescherming/hendel voor activering van terugslagrem
 - (6) Serienummer
 - (7) Oliesproeier
 - (8) Oliedichting
 - (9) Zwaardgeleidingsbrug
 - (10) Bevestigingsbout
 - (11) Kettingvangbout
 - (12) Klauwaanslag
 - (13) Netstekker^{a)} ^{b)}
 - (14) Verlengkabel^{a)} ^{b)}
 - (15) Looprichtings- en snijrichtingssymbool
 - (16) Omkeerster
 - (17) Zwaard
 - (18) Zaagketting
 - (19) Spanwiel
 - (20) Olietankdop
 - (21) Oliekijkvenster
 - (22) Inschakelblokkering voor aan/uit-schakelaar
 - (23) Kettingspanning
 - (24) Vastzetknop
 - (25) SDS-afscherming
 - (26) Kettingbescherming
- a) **verschilt per land**
 b) **Niet elk afgebeeld en beschreven toebehoren wordt standaard meegeleverd.**

Kettingzaag		UniversalChain 35	UniversalChain 40
Opgenomen vermogen	W	1800	1800
Kettingsnelheid bij onbelast lopen	m/s	12	12
Zwaardlengte	cm	35	40
Type zaagketting		Oregon AdvanceCut	Oregon AdvanceCut
Zaagkettingsteek		3/8" laag profiel	3/8" laag profiel
Kettingschakeldikte	mm	1,1 (0,043")	1,1 (0,043")
Aantal kettingschakels		52	57
Zaag diameter max.	mm	300	350
Inhoud olietank	ml	250	250
Automatische kettingsmering		●	●
Spannen van de ketting zonder hulpgereedschap (SDS)		●	●
Omkeerster		●	●
Terugslagrem		●	●
Snelstop		●	●
Klauwaanslag		●	●
Gewicht volgens EPTA-procedure 01:2014	kg	4,3	4,4
Isolatieklasse		□/II	□/II

De gegevens gelden voor een nominale spanning [U] van 230 V. Bij afwijkende spanningen en in landspecifieke uitvoeringen kunnen deze gegevens variëren.

Inschakeling veroorzaakt kortdurende spanningsdaling. Bij ongunstige voorwaarden van het stroomnet kunnen nadelige gevolgen voor andere apparaten optreden. Bij netimpedanties kleiner dan 0,25 ohm worden geen storingen verwacht.

Informatie over geluid en trillingen

	3 600 HB8 3..	3 600 HB8 4..
	3 600 HB8 1.0	3 600 HB8 1.1

Geluidsemissiewaarden bepaald volgens **EN 62841-4-1**

Het A-gewogen geluidsniveau van het gereedschap bedraagt kenmerkend:

– Geluidsdrukniveau	dB(A)	94	94
– Onzekerheid K	dB	2,0	2,0

Gehoorscherming dragen!

Totale trillingswaarden ah (vectorsom van drie richtingen) en onzekerheid K bepaald volgens **EN 62841-4-1**

– Trillingsemissiewaarde a_h	m/s^2	4,0	4,0
– Onzekerheid K	m/s^2	1,5	1,5

Dat de opgegeven totale trillingswaarde(n) en de opgegeven geluidsemissiewaarde(n) volgens een gestandaardiseerde testprocedure zijn gemeten en kunnen worden gebruikt om het ene elektrische gereedschap met het andere te vergelijken.

Dat de opgegeven totale trillingswaarde(n) en opgegeven geluidsemissiewaarde(n) ook kunnen worden gebruikt voor een voorlopige beoordeling van de blootstelling.

Dat de trillings- en geluidsemissie tijdens het feitelijke gebruik van het elektrisch gereedschap kan verschillen van de opgegeven waarden, afhankelijk van de manier waarop het elektrisch gereedschap wordt gebruikt, met name het type werkstuk dat wordt bewerkt; en – de noodzaak om veilig-

heidsmaatregelen ter bescherming van de bediener vast te stellen op basis van een schatting van de blootstelling aan trillingen tijdens de feitelijke gebruiksomstandigheden (waarbij rekening wordt gehouden met alle onderdelen van de bedrijfscyclus, bijvoorbeeld de tijden waarop het elektrisch gereedschap is uitgeschakeld en de tijden waarop het elektrisch gereedschap is ingeschakeld, maar zonder belasting draait).

Montage

Zaagketting monteren en spannen (zie afbeeldingen B1 – B4)

- ▶ **Gebruik voor de montage geen gereedschap.**
- ▶ **Controleer tijdens de werkzaamheden regelmatig de kettingspanning.** Het gebruik van de kettingzaag met een verkeerd afgestelde of verkeerd gespannen ketting kan tot kettingbreuk, terugslag en/of letsel leiden.
- ▶ **In het bijzonder bij nieuwe zaagkettingen moet in het begin met verslapping worden gerekend.**
- ▶ **Span de zaagketting niet wanneer deze zeer heet is. De ketting trekt na het afkoelen samen en ligt dan te strak op het zwaard.**
 - Leg de kettingzaag op een recht oppervlak neer.
 - Controleer dat het spanwiel (19) op het zwaard volledig tegen de richting van de wijzers van de klok is gedraaid.
 - Leg de zaagketting (18) in de rondlopende groef van het zwaard (17).
 - Let daarbij op de juiste looprichting en vergelijk daarvoor de zaagketting met het looprichtingsymbool (15).
 - Leg de kettingschakels om het kettingwiel (3) en zet het zwaard (17) op de bevestigingsbout (10).
 - Controleer of alle delen goed geplaatst zijn en houd het zwaard met de zaagketting in deze stand.
 - Draai vervolgens het spanwiel (19) in de richting van de wijzers van de klok tot de zaagketting deels gespannen is en op het zwaard gemonteerd blijft.
 - Plaats de afscherming (25) en draai de vastzetknop (24) in de richting van de wijzers van de klok tot de afscherming deels op zijn plaats zit.
 - Draai de kettingspanning (23) met de wijzers van de klok mee tot de juiste kettingspanning is bereikt. Let er bij het instellen met de kettingspanning (23) op dat u de vastzetknop (24) vasthoudt, zodat deze niet draait en te vroeg vast zit.
 - De zaagketting (18) is goed gespannen wanneer deze in het midden ca. 2-3 mm kan worden opgetild. Dit moet met één hand gebeuren door het omhoogtrekken van de zaagketting tegen het eigen gewicht van de kettingzaag.
 - Zodra de juiste spanning bereikt is, houdt u de kettingspanning (23) vast en draait u de vastzetknop (24) in de richting van de wijzers van de klok vast.
 - Als de ketting te strak gespannen is, schroeft u de vastzetknop (24) los en herhaalt u de stappen voor het spannen.
 - Het ratelmechanisme van het spansysteem voorkomt dat de ketting los raakt. Als de kettingspanning (23) moeilijk kan worden gedraaid, draait u de vastzetknop (24) tegen de wijzers van de klok los.

Bediening

De zaagketting wordt tijdens het gebruik door middel van de oliesproeier (7) automatisch met zaagkettinghechtolie gesmeerd.

De kettingzaag wordt niet met zaagkettinghechtolie gevuld geleverd.

Vul de kettingzaag vóór de ingebruikneming beslist met kettingolie.

Gebruik uitsluitend biologisch afbreekbare kettingsmeerstoffen (volgens RAL-UZ48) om een beschadiging van de kettingzaag te voorkomen.

De geadviseerde biologisch afbreekbare kettingzaagolie van Bosch vindt u in het toebehoren.

Ga als volgt te werk om de olietank te vullen: (zie afbeelding C1)

- Plaats de kettingzaag met de olietankdop (20) naar boven op een geschikte ondergrond.
- Maak de plek rond de olietankdop (20) schoon met een doek en verwijder de dop.
- Vul de olietank met biologisch afbreekbare Bosch-zaagkettinghechtolie tot het oliepeil door het oliepeil kijkvenster (21) zichtbaar is.
- U kunt tijdens de werkzaamheden het oliepeil door het kijkvenster (21) controleren. Wanneer het minimumpeil bereikt is, vult u nieuwe olie bij.

In- en uitschakelen (zie afbeelding C2)

- ▶ **Trek aan de handbescherming/hendel voor de activering van de terugslagrem (5) van positie ② naar positie ① in de richting van de voorste greep (4). Als u de handbescherming/hendel voor de activering van de terugslagrem (5) niet heeft bediend, is de terugslagrem voor het gebruik niet gedeactiveerd en start de kettingzaag niet.**
- ▶ **Duw de handbescherming/hendel voor de activering van de terugslagrem na elk gebruik altijd naar voren in de gedeactiveerde positie.**
 - Verwijder de kettingbescherming (26).
 - Houd de kettingzaag vast zoals in de afbeelding C3 getoond.
 - Trek de hendel voor de activering van de terugslagrem (5) naar achteren tot aan de voorste greep.
 - Voor het **inschakelen** van het elektrische gereedschap bedient u **eerst** de inschakelblokkering (22) en drukt u **vervolgens** op de aan/uit-schakelaar (2) en houdt u deze ingedrukt. Als het elektrische gereedschap loopt, kunt u de inschakelblokkering loslaten.
 - Voor het **uitschakelen** van het elektrische gereedschap laat u de aan/uit-schakelaar (2) los.
 - De **terugslagrem** is een beschermingsmechanisme dat bij een terugslaan de kettingzaag door middel van de voorste handbescherming (5) door de pols wordt geactiveerd. De zaagketting stopt onmiddellijk. Dit beperkt het risico van letsel door terugslag. Probeer terugslag te voorkomen.

- Duw de hendel voor de activering van de terugslagrem **(5)** tijdens het gebruik regelmatig naar voren om de werking van de terugslagrem te testen. Onderbreek het gebruik onmiddellijk wanneer de kettingzaag niet meteen stopt.

Aanwijzing: Rem de kettingzaag niet af door het bedienen van de terugslagrem **(5)**.

Smering controleren (zie afbeelding C4)

- Houd de kettingzaag zodanig schuin dat de kettingrail zich op een afstand van 20 cm van de vloer boven een vel papier bevindt.
- Schakel de kettingzaag in en laat deze ca. 1 minuut lopen tot er oliespatten op het blad papier te zien zijn. Daarmee kunt u controleren dat er olie door het automatisch smeersysteem wordt getrokken.

Aanwijzing: Het gebruik van de kettingzaag zonder zaagkettinghechtolie of bij een oliepeil onder de minimummarkering leidt tot beschadiging van de kettingzaag.

Aanwijzing: De olie wordt bij lagere temperaturen taaiervloeibaar, waardoor de oliedoorvoer wordt verminderd.

Aanwijzing: De levensduur en de zaagcapaciteit van de zaagketting hangen af van de optimale smering.

Werkzaamheden

- ▶ **Lees vóór het gebruik altijd de gebruiksaanwijzing en de veiligheidsvoorschriften.**
- ▶ **Controleer vóór het gebruik altijd de toestand van gereedschap en ketting, het oliepeil en de correcte montage. Gebruik de kettingzaag alleen wanneer deze in onberispelijke toestand verkeert.**
- ▶ **Draag altijd geschikte kleding en persoonlijke beschermende uitrusting.**
- ▶ **Let er altijd op dat de omgeving droog en vrij van obstakels is en zich geen andere personen in de omgeving bevinden.**
- ▶ **Gebruik de kettingzaag nooit op een ladder of boven schouderhoogte.**
- ▶ **Nooit te ver uithalen of met uitgestrekte armen werken.**
- ▶ **Houd de kettingzaag altijd met beide handen vast.**
- ▶ **Zorg er altijd voor dat de stroomkabel naar achteren wordt geleid, zodat deze tijdens het zagen niet verstrikt raakt in takken of de uitrusting.**

Algemeen gedrag (zie afbeelding D)

- Wie voor het eerst boomstammen zaagt, kan het best oefenen op een zaagbok of een stelling.
- Houd de kettingzaag iets rechts van uw eigen lichaam.
- Gebruik tijdens het zagen de klauwaanslag **(12)** als hefboom.

- De zaagketting moet vóór het contact met het hout op volle snelheid lopen.
- Zet bij het zagen van dikke takken of stammen de klauwaanslag op een lager punt neer. Trek daarvoor de kettingzaag terug om de klauwaanslag los te maken en deze lager aan te zetten. Verwijder de kettingzaag daarbij niet uit de zaagsnede.
- Druk tijdens het zagen niet met kracht op de zaagketting, maar laat deze werken.
- Verwijder de kettingzaag alleen met een lopende zaagketting uit de zaagsnede.
- Voorzichtig aan het einde van de zaagsnede. Zodra de kettingzaag uit de zaagsnede komt, verandert de gewichtskracht onverwacht. Er bestaat gevaar voor letsel van benen en voeten.

Terugslag van de zaag (zie afbeelding E)

- Terugslag van de zaag is het plotseling omhoog- of terugslaan van de lopende kettingzaag. Dit kan optreden bij aanraking van de zwaarpunt met het zaagmateriaal of bij een vastklemmende ketting.
- Wanneer zaagterugslag optreedt, reageert de kettingzaag op onvoorspelbare wijze en kan deze ernstig letsel veroorzaken bij de bediener of bij personen in de omgeving van de zaag.
- Zijwaarts zagen, schuin zagen en in de lengte zagen moet bijzonder voorzichtig gebeuren omdat de klauwaanslag **(12)** hierbij niet kan worden aangezet.

Zagen van boomstammen (zie afbeeldingen F)

- Borg de boomstammen vóór het zagen altijd.
- Zaag de boomstammen altijd voorbij de geborgde punten om te voorkomen dat de stam vastklemt en de ketting klem raakt.
- Let erop dat de zaagketting nooit met de vloer of de zaaguitrusting in aanraking komt.
- Let vanwege de kans op struikelen op boomstronken, takken, wortels, enz.

Zagen van hout onder spanning (zie afbeelding G)

- Onder spanning staand hout en onder spanning staande takken en bomen mogen alleen door een daartoe opgeleid vakman worden gezaagd. Er is uiterste voorzichtigheid geboden. Er bestaat een verhoogd risico op ongevallen.

Takken afzagen van een tak of boom (zie afbeelding H)

- Na het vellen zaagt u de takken van de geveldde boom of van grote takken.
- Laat grote naar onderen gerichte takken, die de boom steunen, eerst staan.
- Verwijder kleine takken in één keer zagen.

Fouten opsporen

De volgende tabel geeft een overzicht van storingsverschijnselen en hoe u problemen kunt oplossen, mocht uw gereedschap eenmaal niet goed werken. Neem contact op met uw servicewerkplaats wanneer u het probleem niet zelf kunt verhelpen.

Let op: Schakel het gereedschap uit en trek de stekker uit het stopcontact voordat u op zoek gaat naar de fout.

Symptoom	Mogelijke oorzaak	Oplossing
Kettingzaag loopt niet	Terugslagrem geactiveerd	zie afbeelding C2
	Stekker niet aangesloten	Sluit de stekker aan
	Stopcontact defect	Gebruik een ander stopcontact
	Zekering doorgeslagen	Vervang de zekering
	Verlengkabel beschadigd	Gebruik een andere verlengkabel
Kettingzaag werkt met onderbrekingen	Netsnoer defect	Netsnoer controleren, indien nodig laten vervangen
	Aan/uit-schakelaar (2) defect	Neem contact op met de erkende Bosch-klantenservice
Zaagketting droog	Geen olie in de olietank	Olie bijvullen
	Oliesproeier (7) verstopt	Oliesproeier (7) reinigen
Zaagketting wordt niet afgeremd	Terugslagrem of snelstop defect	Neem contact op met de erkende Bosch-klantenservice
Zaagketting of geleidingsrail heet	Geen olie in de olietank	Olie bijvullen
	Oliesproeier (7) verstopt	Oliesproeier (7) reinigen
	Kettingspanning te hoog	Ketting opnieuw spannen
	Zwaard beschadigd of versleten	Zwaard vervangen of contact opnemen met klantenservice van Bosch
	Zaagketting stomp	Zaagketting vervangen
Kettingzaag trekt, trilt of zaagt niet goed	Kettingspanning te laag	Ketting opnieuw spannen
	Zaagketting stomp	Zaagketting vervangen
	Zaagketting versleten	Zaagketting vervangen
	Zaagtanden wijzen in de verkeerde richting	Zaagketting juist monteren
	Zwaard beschadigd of versleten	Zwaard vervangen of contact opnemen met klantenservice van Bosch

Onderhoud en service

Onderhoud en reiniging

► Trek altijd voor werkzaamheden aan het product de stekker uit het stopcontact.

- Breng altijd de kettingbescherming **(26)** op het zwaard **(17)** aan, wanneer de kettingzaag niet actief is, om letsel te voorkomen.
- Houd het elektrische gereedschap en de ventilatieopeningen altijd schoon om goed en veilig te werken.
- Gebruik geen water, oplosmiddel of polijstmiddel.
- Reinig de ketting en het zwaard voordat u het product voor een lange periode opbergt. Zo voorkomt u dat delen vast komen te zitten.
- Verwijder SDS-afscherming **(25)**, zwaard **(17)** en zaagketting **(18)** en reinig deze delen met een borstel om olie-, boomhars- en stofresten te verwijderen, in het bijzonder uit de groef van het zaagblad.

- Gebruik een schone doek om voorzichtig verontreinigen uit de oliesproeier **(7)** en het kettingwiel **(3)** te verwijderen. Let erop dat er geen verontreinigen in de oliesproeier **(7)** terechtkomen. Anders kunnen verstoppingen en smeerproblemen optreden.
- Voer vóór het gebruik de vereiste onderhoudswerkzaamheden uit.
- Controleer de kettingzaag regelmatig op zichtbare gebreken, zoals een losse, versleten of beschadigde zaagketting, losse bevestiging en versleten of beschadigde onderdelen.
- Verander het elektrische gereedschap niet. Ongeoorloofde veranderingen kunnen de veiligheid van het elektrische gereedschap beïnvloeden en tot meer geluiden en trillingen leiden.
- Maak de olietank leeg voordat u het gereedschap opbergt en vul deze voordat u het opnieuw gebruikt.
- Bewaar de kettingzaag op een veilige plaats droog en buiten bereik van kinderen.

- Plaats geen voorwerpen op de kettingzaag.

Vervangen en slijpen van de zaagketting

- De zaagketting kan stomp worden bij langdurig gebruik of bij contact met andere voorwerpen, bijv. van hout.
- Voor optimale prestaties en veiligheid is een scherpe zaagketting vereist.
- Slijp de zaagketting nooit zelf, tenzij u daarmee ervaring heeft.
- Vervang de zaagketting door de als toebehoren verkrijgbare Bosch zaagketting of laat deze slijpen door een vakman.

Zwaard vervangen

► **Vervang het zwaard alleen wanneer u het product en de aanwijzingen volledig begrijpt. Neem anders contact op met de klantenservice van Bosch.**

- Wanneer het zwaard versleten is, kunt u het voor een langere levensduur andersom monteren of u vervangt het.
- Gebruik een inbussleutel om de schroef tussen zwaard (17) en spanwiel (19) los te draaien.
- Nadat u het zwaard omgedraaid of vervangen heeft, monteert u het spanwiel (19) opnieuw.

Aanwijzing: Met de hand aandraaien tot u een lichte weerstand voelt, vervolgens voor de juiste bevestiging 1/8 slag draaien. Te hard aandraaien kan ertoe leiden dat het zwaard wordt vastgeklemd. Dit belemmert het rondlopen van de zaagketting.

Zwaard

UniversalChain 35	Oregon 144MLEA041
UniversalChain 40	Oregon 164MLEA041

Klantenservice en gebruikadvies

Onze klantenservice beantwoordt uw vragen over reparatie en onderhoud van uw product en over vervangingsonderdelen. Explosietekeningen en informatie over vervangingsonderdelen vindt u ook op: www.bosch-pt.com

Het Bosch-gebruiksadviesteam helpt u graag bij vragen over onze producten en accessoires.

Vermeld bij vragen en bestellingen van vervangingsonderdelen altijd het uit tien cijfers bestaande productnummer volgens het typeplaatje van het product.

Nederland

Tel.: (076) 579 54 54

Fax: (076) 579 54 94

E-mail: gereedschappen@nl.bosch.com

Meer serviceadressen vindt u onder:

www.bosch-pt.com/serviceaddresses

Afvalverwijdering

Producten, toebehoren en verpakkingen moeten op een voor het milieu verantwoorde wijze worden gerecycled.



Gooi producten niet bij het huisvuil!

Alleen voor landen van de EU:

Volgens de Europese richtlijn 2012/19/EU betreffende elektrische en elektronische oude apparaten en de omzetting van de richtlijn in nationaal recht moeten niet meer bruikbare elektrische gereedschappen apart worden ingezameld en op een voor het milieu verantwoorde wijze worden hergebruikt.

Bij een verkeerde afvoer kunnen afgedankte elektrische en elektronische apparaten vanwege de mogelijke aanwezigheid van gevaarlijke stoffen schadelijke uitwerkingen op het milieu en de gezondheid van mensen hebben.

Dansk

Sikkerhedsinstrukser

Forklaring af billedsymbolerne



Læs brugsanvisningen.



Generel sikkerhedsadvarsel.



Må ikke bruges, når det regner.



Hold altid fast i kædesaven med begge hænder.



Vær opmærksom på kædesavens tilbageslag og undgå kontakt med sværdspidsen.



Brug høreværn.



Brug øjenværn.



ADVARSEL: Træk netstikket ud med det samme, hvis netledningen er beskadiget eller beskadiget.

Generelle sikkerhedsanvisninger for el-værktøj

⚠ ADVARSEL Læs alle sikkerhedsadvarsler, instruktioner, illustrationer og specifikationer, som følger med el-værktøjet. I tilfælde af manglende overholdelse af anvisningerne nedenfor er der ri-

siko for elektrisk stød, brand og/eller alvorlige personskader.

Opbevar alle sikkerhedsinstrukser og anvisninger til senere brug.

Betegnelsen "el-værktøj" i advarslerne refererer til dit (ledningsforbundne) el-værktøj tilsluttet lysnettet eller til batteridrevet (ledningsfrit) el-værktøj.

Sikkerhed på arbejdspladsen

- ▶ **Hold arbejdsområdet rent og godt oplyst.** Rodede eller mørke områder kan medføre ulykker.
- ▶ **Brug ikke el-værktøjet i eksplosionsfarlige omgivelser, hvor der findes brændbare væsker, gasser eller støv.** El-værktøj kan slå gnister, der kan antænde støv eller dampe.
- ▶ **Sørg for, at andre personer og ikke mindst børns holdes væk fra arbejdsområdet, når el-værktøjet er i brug.** Hvis man distraheres, kan man miste kontrollen over maskinen.

Elektrisk sikkerhed

- ▶ **El-værktøjets stik skal passe til kontakten. Stikket må under ingen omstændigheder ændres. Brug ikke adapterstik sammen med jordforbundet el-værktøj.** Uændrede stik, der passer til kontakterne, nedsætter risikoen for elektrisk stød.
- ▶ **Undgå kropskontakt med jordforbundne overflader som f. eks. rør, radiatorer, komfurer og køleskabe.** Hvis din krop er jordforbundet, øges risikoen for elektrisk stød.
- ▶ **El-værktøj må ikke udsættes for regn eller fugt.** Indtrængen af vand i el-værktøj øger risikoen for elektrisk stød.
- ▶ **Brug ikke ledningen til formål, den ikke er beregnet til. Du må aldrig bære el-værktøjet i ledningen, hænge el-værktøjet op i ledningen eller rykke i ledningen for at trække stikket ud af kontakten. Beskyt ledningen mod varme, olie, skarpe kanter eller maskindele, der er i bevægelse.** Beskadigede eller indviklede ledninger øger risikoen for elektrisk stød.
- ▶ **Hvis el-værktøjet benyttes i det fri, må der kun benyttes en forlængerledning, der er egnet til udendørs brug.** Brug af forlængerledning til udendørs brug nedsætter risikoen for elektrisk stød.
- ▶ **Hvis det ikke kan undgås at bruge el-værktøjet i fugtige omgivelser, skal der bruges et HFI-relæ.** Brug af et HFI-relæ reducerer risikoen for at få elektrisk stød.

Personlig sikkerhed

- ▶ **Det er vigtigt at være opmærksom og holde øje med, hvad man laver, og bruge el-værktøjet fornuftigt. Brug ikke el-værktøj, hvis du er træt, har indtaget alkohol eller er påvirket af medikamenter eller euforiserende stoffer.** Få sekunders uopmærksomhed ved brug af el-værktøjet kan føre til alvorlige personskader.
- ▶ **Brug personligt beskyttelsesudstyr. Brug altid beskyttelsesbriller.** Brug af sikkerhedsudstyr som f. eks. støvmaske, skridsikkert fodtøj, beskyttelseshjelm eller

høreværn afhængig af maskintype og anvendelse nedsætter risikoen for personskader.

- ▶ **Undgå utilsigtet igangsætning. Kontrollér, at el-værktøjet er slukket, før du tilslutter det til strømtilførslen og/eller batteriet, løfter eller bærer det.** Undgå at bære el-værktøjet med fingeren på afbryderen og sørg for, at el-værktøjet ikke er tændt, når det sluttes til nettet, da dette øger risikoen for personskader.
- ▶ **Gør det til en vane altid at fjerne indstillingsværktøj eller skruenøgle, før el-værktøjet startes.** Hvis et stykke værktøj eller en nøgle sidder i en roterende maskindel, er der risiko for personskader.
- ▶ **Undgå en unormal legemssposition. Sørg for at stå sikkert, mens der arbejdes, og kom ikke ud af balance.** Dermed har du bedre muligheder for at kontrollere el-værktøjet, hvis der skulle opstå uventede situationer.
- ▶ **Brug egnet arbejdstøj. Undgå løse beklædningsgenstande eller smykker. Hold hår og tøj væk fra dele, der bevæger sig.** Dele, der er i bevægelse, kan gribe fat i løstsiddende tøj, smykker eller langt hår.
- ▶ **Hvis støvudsugnings- og opsamlingsudstyr kan monteres, er det vigtigt, at dette tilsluttes og benyttes korrekt.** Brug af en støvopsugning kan reducere støvmængden og dermed den fare, der er forbundet med støv.
- ▶ **Selvom du kender værktøjet godt og er vant til at bruge det, skal du alligevel være opmærksom og overholde sikkerhedsanvisningerne.** Et øjeblik uopmærksomhed kan medføre alvorlige personskader.

Omhyggelig omgang med og brug af el-værktøj

- ▶ **Undgå overbelastning af el-værktøjet. Brug altid el-værktøj, der er beregnet til det stykke arbejde, der skal udføres.** Med det passende el-værktøj arbejder man bedst og mest sikkert inden for det angivne effektområde.
- ▶ **Brug ikke el-værktøj, hvis afbryderen er defekt.** El-værktøj, der ikke kan startes eller stoppes, er farligt og skal repareres.
- ▶ **Træk stikket ud af stikkontakten og/eller fjern batteriet, hvis det kan tages af, før el-værktøjet justeres, før skift af tilbehørsdele og før el-værktøjet lægges til opbevaring.** Disse sikkerhedsforanstaltninger forhindrer utilsigtet start af el-værktøjet.
- ▶ **Opbevar ubenyttet el-værktøj uden for børns rækkevidde. Lad aldrig personer, der ikke er fortrolige med el-værktøjet eller ikke har gennemlæst disse instrukser, benytte el-værktøjet.** El-værktøj er farligt, hvis det benyttes af ukyndige personer.
- ▶ **Vedligehold el-værktøj og tilbehørsdele. Kontroller, om bevægelige maskindele fungerer korrekt og ikke sidder fast, og om delene er brækket eller beskadiget, således at el-værktøjets funktion påvirkes. Få beskadigede dele repareret, inden el-værktøjet tages i brug.** Mange uheld skyldes dårligt vedligeholdt el-værktøj.
- ▶ **Sørg for, at skæreværktøjer er skarpe og rene.** Omhyggeligt vedligeholdt skæreværktøjer med skarpe skæ-

rekanter sætter sig ikke så hurtigt fast og er nemmere at føre.

- ▶ **Brug el-værktøj, tilbehør, indsatsværktøj osv. iht. disse instrukser. Tag hensyn til arbejdsforholdene og det arbejde, der skal udføres.** Anvendelse af el-værktøjet til formål, som ligger uden for det fastsatte anvendelsesområde, kan føre til farlige situationer.
- ▶ **Hold håndtag og gribeflader tørre, rene og fri for olie og smørefedt.** Hvis håndtag og gribeflader er glatte, kan værktøjet ikke håndteres og styres sikkert, hvis der sker noget uventet.

Service

- ▶ **Sørg for, at el-værktøj kun reparerer af kvalificerede fagfolk og at der kun benyttes originale reservedele.** Dermed sikres størst mulig maskinsikkerhed.

Generelle sikkerhedsadvarsler for kædesave

- ▶ **Hold alle legemsdele væk fra savkæden, når saven er tændt. Kontrollér at savkæden ikke berører noget, før saven startes.** Når der arbejdes med kædesaven, kan et øjeblik uopmærksom medføre, at tøj eller legemsdele fanges af savkæden.
- ▶ **Hold altid fast i kædesaven med den højre hånd på det bageste greb og med den venstre hånd på det forreste greb.** Holdes kædesaven fast på en omvendt måde, øges risikoen for kvæstelser; af den grund bør en sådan holdning undgås.
- ▶ **Hold altid kun fast i de isolerede gribeflader på kædesaven, da savkæden kan berøre skjulte strømledninger eller dens egen ledning.** Savkædens kontakt med en spændingsførende ledning kan sætte el-værktøjets metaldele under spænding, hvilket kan føre til elektrisk stød.
- ▶ **Brug øjenværn. Det anbefales at bruge yderligere udstyr til beskyttelse af hørelse, hoved, hænder, ben og fødder.** Passende beskyttelsestøj reducerer kvæstelsesfaren fra omkringflyvende spånmaterialer og tilfældig berøring af savkæden.
- ▶ **Brug ikke kædesaven, når der arbejdes på et træ, på en stige, på et tag eller på en ustabil støtteanordning.** Bruges kædesaven på denne måde, kan dette føre til alvorlige kvæstelser.
- ▶ **Sørg altid for at stå rigtigt og anvend kun kædesaven, når du står på fast, sikker og lige undergrund.** Glat undergrund eller ustabile ståflader kan medføre, at man taber ligevægten eller kontrollen over kædesaven.
- ▶ **Når der saves i en gren, der er under spænding, skal du regne med, at den fjedrer tilbage.** Når spændingen frigøres i træfibrene, kan den spændte gren ramme den person, der bruger saven, og/eller du taber kontrollen over kædesaven.
- ▶ **Vær særlig forsigtig, når der saves i undertræ og unge træer.** Det tynde materiale kan sættes sig fast i savkæden og slå på dig eller bringe dig ud af ligevægt.
- ▶ **Bær kædesaven i det forreste greb, når den er slukket, med savkæden væk fra kroppen. Kædesaven skal**

altid være forsynet med en beskyttelsesafdækning, når den transporteres eller lægges til opbevaring. Omhyggelig omgang med kædesaven forringer sandsynligheden for tilfældig berøring af savkæden, mens den er i gang.

- ▶ **Overhold instruktionerne for smøring, kædespænding og skift af sværd og kæde.** En kæde, der er spændt eller smurt forkert, kan enten gå i stykker eller øge risikoen for tilbageslag.
- ▶ **Sav kun i træ. Brug ikke kædesaven til arbejde, den ikke er beregnet til. Eksempel: Brug ikke kædesaven til at save i metal, plast, murværk eller byggematerialer, der ikke er af træ.** Brug af kædesaven til formål, den ikke er beregnet til, kan føre til farlige situationer.
- ▶ **Denne savkæde er ikke beregnet til at fælde træer.** Bruges kædesaven til formål, den ikke er beregnet til, kan dette føre til alvorlige kvæstelser af brugeren eller omkringstående personer.
- ▶ **Årsager til et tilbageslag og hvordan et sådant undgås:**
 - Tilbageslag kan optræde, hvis spidsen på styreskinnen berører en genstand, eller hvis træet bøjer sig, og savkæden sætter sig fat i snittet.
 - En berøring med skinnespidsen kan i nogle tilfælde føre til en uventet, bagudrettet reaktion, hvor styreskinnen slås opad og hen imod den person, der betjener saven.
 - Sætter savkæden sig fast i styreskinnens overkant, kan skinnen hurtigt støde tilbage i den retning, hvor brugeren befinder sig.
 - Hver enkelt af disse reaktioner kan medføre, at du taber kontrollen over saven, og at du muligvis bliver alvorligt kvæstet. Stol ikke udelukkende på det sikkerhedsudstyr, der er monteret i kædesaven. Som bruger af en kædesav bør du træffe forskellige foranstaltninger for at undgå uheld og kvæstelser.
- Et tilbageslag skyldes forkert eller fejlbehæftet brug af el-værktøjet. Det kan forhindres ved at træffe egnede sikkerhedsforanstaltninger, der beskrives i det følgende:
- ▶ **Hold fast i saven med begge hænder, så tommelfinger og fingre omslutter kædesavens greb. Sørg for at stå sikkert og positionér armene på en sådan måde, at du kan modstå tilbageslagskræfter.** Er egnede foranstaltninger truffet, kan brugeren beherske tilbageslagskræfterne. Slip aldrig kædesaven.
- ▶ **Undgå en anormal legemsposition og sav ikke over skulderhøjde.** Derved undgås en utilsigtet berøring med skinnespidsen og en bedre kontrol af kædesaven muligvis gøres i uventede situationer.
- ▶ **Brug altid de af fabrikanten foreskrevne reserveskiner og savkæder.** Forkerte reserveskiner og savkæder kan føre til ødelæggelse af kæden eller tilbageslag.
- ▶ **Overhold fabrikantens instruktioner mht. slibning og vedligeholdelse af savkæden.** For lave dybdebegrænsere øger tendensen til tilbageslag.

Yderligere sikkerhedsinstrukser

- ▶ **Dette el-værktøj er ikke egnet til at blive brugt af personer (inkl. børn) med begrænsede fysiske, sensoriske eller psykiske evner eller manglende erfaring og/eller viden, medmindre de overvåges af en sikkerhedsansvarlig person eller modtager instruktioner fra denne person om, hvordan el-værktøjet skal håndteres.** Børn bør holdes under opsyn for at forhindre, at de leger med el-værktøjet.
- ▶ **Kontroller nøje det område, hvor haveredskabet skal bruges, for vilde dyr og kæledyr.** Vilde dyr og kæledyr kan blive kvæstet, når produktet bruges.
- ▶ Bær ikke kædesaven i håndbeskyttelse/armen til aktivering af tilbageslagsbremsen.
- ▶ Af sikkerhedstekniske grunde kan start-stop-kontakten ikke fastlåses, men skal altid trykkes ned og holdes nede, så længe saven er i drift.
- ▶ Kontroller altid, at tilbageslagsbremsen er skubbet frem, når kædesaven ikke bruges.
- ▶ **Forvis dig altid om, at alle greb og beskyttelseskærme er anbragt, når du bruger kædesaven.** Brug aldrig en ufuldstændig kædesav eller en kædesav med ikke godkendte ændringer.

Elektrisk sikkerhed

Dit haveredskab er for din egen sikkerheds skyld beskyttelsesisoleret og har ikke brug for nogen jordforbindelse. Driftsspændingen er 230 V AC, 50 Hz (for ikke-EU-lande og så 220 V eller 240 V 50 Hz). Brug kun godkendte forlængerledninger. Informationer fås på et autoriseret serviceværksted.

Den benyttede forlængerledning skal være af typen H07 RN-F eller IEC (60245 IEC 66).

Hvis du har brug for en forlængerledning til drift af kædesaven, skal følgende ledningstværsnit overholdes:

- 1,0 mm²: max. længde 40 m
- 1,5 mm²: max. længde 60 m
- 2,5 mm²: max. længde 100 m

Det anbefales, at man for ekstra elektrisk sikkerhed anvender et fejlstrømsrelæ med en afbrydelsesstrøm på ikke over 30 mA. Dette HFI-relæ (FI) skal altid kontrolleres, før haveredskabet anvendes.

Tips vedr. produkter, der **ikke sælges i GB**:







PASPÅ: For din egen sikkerheds skyld er det nødvendigt, at stikket på el-værktøjet (**13**) forbindes med forlængerledningen (**14**) som vist. Koblungen på forlængerledningen skal være beskyttet mod stænkvand, være fremstillet af gummi eller være overtrukket med gummi. Forlængerledningen skal benyttes med en trækaflastning.

Tilslutningsledningen skal kontrolleres for beskadigelser med regelmæssige mellemrum og må kun benyttes, når den er i fejlfri tilstand.

Er redskabets netkabel beskadiget, må det kun repareres på et autoriseret Bosch-værksted. Brug kun godkendte forlængerledninger.

Symboler

De efterfølgende symboler er af betydning for at kunne læse og forstå betjeningsvejledningen. Læg mærke til symbolerne og overhold deres betydning. En rigtig forståelse af symbolerne er med til at sikre en god og sikker brug af produktet.

Symbol	Betydning
	Bevægelsesretning
	Reaktionsretning
	Vægt
	Tilladt handling
	Forbudt handling
CLICK!	Hørbar støj
	Tilbehør/reservedele

Produkt- og ydelsesbeskrivelse



Læs alle sikkerhedsinstrukser og instrukser. I tilfælde af manglende overholdelse af sikkerhedsinstrukserne og instrukserne er der risiko for elektrisk stød, brand og/eller alvorlige kvæstelser.

Vær opmærksom på billederne bag i brugsanvisningen.

Beregnet anvendelse

El-værktøjet bruges til at save i træer og træstammer i nærheden af jorden. Det kan anvendes til snit på langs og tværs af fiberretningen.

Dette el-værktøj er ikke egnet til savning i mineraliske materialer.

Dette el-værktøj er ikke beregnet til at fælde træer.

Leveringsomfang

Tag maskinen forsigtigt ud af emballagen. Kontrollér, at delen er fri for mangler:

- Kædesav
- SDS-afdækning
- Savkæde
- Sværd
- Kædebeskytter
- Brugsanvisning

Hvis dele mangler eller er beskadigede, bedes du kontakte den forhandler, hvor du har købt haveredskabet.

Smøring af savkæden (se billede A)

Nummereringen af de illustrerede komponenter refererer til illustrationen af el-værktøjet på illustrationssiden.

- | | |
|---|--|
| <ul style="list-style-type: none"> (1) Bageste håndgreb (2) Start-stop-kontakt (3) Kædehjul (4) Forreste håndgreb (5) Håndbeskyttelse/arm til at aktivere tilbageslagsbremsen (6) Serienummer (7) Oliedyse (8) Oliepakning (9) Sværd-styreskinne (10) Fastgørelsesbolt (11) Kædefangbolt (12) Kloanslag (13) Elstik^{a) b)} (14) Forlængerledning^{a) b)} | <ul style="list-style-type: none"> (15) Løberetnings- og skæreretningssymbol (16) Styrestjerne (17) Sværd (18) Savkæde (19) Spændehjul (20) Oliebeholderdæksel (21) Oliekontrolvindue (22) Kontaktspærre til start-stop-kontakt (23) Kædespændering (24) Låseknop (25) SDS-afdækning (26) Kædebeskytter <p>a) landespecifik</p> <p>b) Tilbehør, som er illustreret eller beskrevet i brugsanvisningen, hører ikke til standard-leveringen.</p> |
|---|--|

Tekniske data

Kædesav		UniversalChain 35	UniversalChain 40
Varenummer		3 600 HB8 3.. 3 600 HB8 1.0	3 600 HB8 4.. 3 600 HB8 1.1
Nominel optagen effekt	W	1800	1800
Kædehastighed i tomgang	m/s	12	12
Sværdlængde	cm	35	40
Savkædetype		Oregon AdvanceCut	Oregon AdvanceCut
Savkædedeling		3/8" lav profil	3/8" lav profil
Notbredde	mm	1,1 (0,043")	1,1 (0,043")
Antal noter		52	57
Skærediameter maks.	mm	300	350
Påfyldningsmængde oliebeholder	ml	250	250
Automatisk kædesmøring		●	●
Spænding af kæde uden brug af værktøj (SDS)		●	●
Styrestjerne		●	●
Tilbageslagsbremse		●	●
Udløbsbremse		●	●
Kloanslag		●	●
Vægt svarer til EPTA-Procedure 01:2014	kg	4,3	4,4
Beskyttelsesklasse		□/II	□/II

Angivelserne gælder for en nominel spænding [U] på 230 V. Ved afvigende spændinger og i landespecifikke udførelser kan disse angivelser variere.

Indkoblingsstrømstødet kan forårsage kortfristede spændingsfald. Under ugunstige netbetingelser kan andre apparater blive påvirket heraf. Hvis netimpedanser er mindre end 0,25 Ohm, er det usandsynligt, at der opstår fejl.

Støj-/vibrationsinformation

	3 600 HB8 3..	3 600 HB8 4..
	3 600 HB8 1.0	3 600 HB8 1.1

Støjemissionsværdier beregnet iht. **EN 62841-4-1**

3 600 HB8 3..	3 600 HB8 4..
3 600 HB8 1.0	3 600 HB8 1.1

Produktets A-vægtede støjniveau er typisk:

– Lydtrykniveau	dB(A)	94	94
– Usikkerhed K	dB	2,0	2,0

Brug høreværn!

Samlede vibrationsværdier ah (vektorsum af tre retninger) og usikkerhed K beregnet iht. **EN 62841-4-1**

– Vibrationseksponering a_h	m/s^2	4,0	4,0
– Usikkerhed K	m/s^2	1,5	1,5

At den/de angivene samlede svingningsværdi/svingningsværdier og den/de angivene støjemissionsværdi/støjemissionsværdier er blevet målt iht. en standardiseret testmetode og kan blive brugt til at sammenligne et el-værktøj med et andet.

At den/de angivene samlede svingningsværdi/svingningsværdier og den/de angivene støjemissionsværdi/støjemissionsværdier også kan bruges til at foretage en foreløbig vurdering af belastningen.

At svingnings- og støjemissionerne kan afvige fra de angivne værdier, når el-værktøjet er i brug, afhængigt af hvad el-værktøjet bruges til, især hvilken type emne bearbejdes; og – hvis det er nødvendigt, fastlægges sikkerhedsforanstaltninger for at beskytte brugeren, der baserer på en vurdering af svingningsbelastningen under de faktiske brugsbetingelser (her skal der tages højde for alle driftscyklussens dele som f.eks. tider, hvor el-værktøjet er slukket, og tider, hvor el-værktøjet godt nok er tændt, men kører uden belastning).

Montering

Montering og spænding af savkæde (se billeder B1 – B4)

► **Brug ikke værktøj til monteringsarbejde.**

► **Kontroller kædespændingen med regelmæssige mellemrum under arbejdet.** Bruges kædesaven med en forkert positioneret eller forkert spændt kæde, kan dette føre til kædebrist, tilbageslag og/eller kvæstelser.

► **Især ved nye savkæder må man regne med en øget udvidelse i starten.**

► **Spænd ikke savkæden, hvis den er meget varm, da den trækker sig sammen, når den er afkølet, og så ligger for stramt på sværdet.**

- Læg kædesaven fra på en lige flade.
- Forvis dig om, at spændehjulet (19) på sværdet er drejet helt til venstre.
- Læg savkæden (18) ind i den omløbende not på sværdet (17).
- Kontrollér, at løberetningen er korrekt; sammenlign i denne forbindelse savkæden med symbolet for løberetning (15).
- Læg kædeleddene rundt omkring kædehjulet (3) og sæt sværdet (17) på fastgørelsesbolten (10).

- Kontrollér at alle dele er placeret rigtigt og hold sværdet i denne position med savkæden.
- Drej så spændehjulet (19) til højre, til savkæden til dels er spændt og forbliver monteret på sværdet.
- Sæt afdækningen (25) på og drej låseknappen (24) til højre, til afdækningen sidder delvist.
- Drej kædespændingen (23) til højre, til den rigtige kædespænding er nået. Når der indstilles med kædespændingen (23), skal du holde fast i låseknappen (24), så den ikke drejer og er fast for tidligt.
- Savkæden (18) er spændt rigtigt, når den kan løftes ca. 2-3 mm i midten. Dette gennemføres med en hånd ved at trække savkæden op mod kædesavens egenvægt.
- Så snart den rigtige spænding er nået, skal du holde fast i kædespændingen (23) og dreje låseknappen (24) til højre, til den sidder fast.
- Er kæden spændt for meget, skru da låseknappen (24) af og gentag trinnene til spænding.
- Spændesystemets skraldemekanisme forhindrer, at kæden løsner sig. Er det vanskeligt at dreje kædespændingen (23), løsnes låseknappen (24) til venstre.

Betjening

Savkæden smøres - mens den er i brug - automatisk med savkædeolie via oliedysen (7).

Kædesaven er ikke fyldt med savkædeolie ved leveringen.

Fyld ubetinget kædeolie på kædesaven, før den tages i brug. Brug udelukkende biologisk nedbrydelige kædesmøremidler (iht. RAL-UZ48) for at undgå en beskadigelse af kædesaven. Den anbefalede, biologisk nedbrydelige kædesavolie fra Bosch findes i tilbehøret.

Oliebeholderen fyldes på følgende måde: (se billede C1)

- Stil kædesaven fra på et egnet underlag med oliebeholderdækslet (20) opad.
- Rengør området omkring oliebeholderdækslet med en klud (20) og skru dækslet af.
- Fyld oliebeholderen med biologisk nedbrydeligt savkædeolie fra Bosch, til olieniveauet ses gennem olieniveau kontrolvinduet (21).
- Under arbejdet kan du kontrollere olieniveauet i kontrolvinduet (21) og påfylde ny olie, hvis det mindste niveau er nået.

Tænde og slukke (se billede C2)

- ▶ Træk håndbeskyttelsen/armen til aktivering af tilbageslagsbremsen (5) fra position ② til position ① hen imod det forreste håndgreb (4). Betjenes håndbeskyttelsen/armen til aktivering af tilbageslagsbremsen (5) ikke, deaktiveres tilbageslagsbremsen ikke før brug, og kædesaven starter ikke.
- ▶ Skub altid håndbeskyttelsen/armen til aktivering af tilbageslagsbremsen fremad i den deaktiverede position efter brug.
 - Fjern kædebeskyttelsen (26).
 - Hold kædesaven som beskrevet på billede C3.
 - Træk armen til aktivering af tilbageslagsbremsen (5) bagud til det forreste greb.
 - El-værktøjet tages i brug ved først at betjene kontaktspærren (22) og så trykke på start-stop-kontakten (2) og holde den nede. Når el-værktøjet kører, kan kontaktspærren slippes.
 - El-værktøjet slukkes ved at slippe start-stop-kontakten (2).
 - Tilbageslagsbremsen er en beskyttelsesmekanisme, der udløses via den forreste håndbeskyttelse (5), hvis kædesaven slår tilbage. Savkæden stopper med det samme. Dette reducerer risikoen for kvæstelser som følge af tilbageslag. Forsøg at undgå tilbageslag.
 - Tryk armen til aktivering af tilbageslagsbremsen (5) regelmæssigt fremad under arbejdet for at teste tilbageslagsbremsens funktion. Stop arbejdet, hvis kædesaven ikke stopper med det samme.

Henvisning: Forsøg ikke at bremse kædesaven ved at betjene tilbageslagsbremsen (5).

Kontrol af smøring (se billede C4)

- Hold kædesaven på skrå, så kædeskinnen befinder sig 20 cm væk fra jorden over et ark papir.
- Tænd for kædesaven og lad den køre i ca. 1 minut, til oliestænk ses på papiret. Dermed kontrolleres det, at olie trækkes gennem det automatiske smøresystem.

Henvisning: Kædesaven beskadiges, hvis den benyttes uden savkædeolie, eller hvis olieniveauet er under min-mærkeringen.

Henvisning: Olien bliver tykflydende ved lave temperaturer, hvorved olieforbruget forringes.

Henvisning: Savkædens levetid og snitkapacitet afhænger af den optimale smøring.

Arbejde

- ▶ Læs altid brugsanvisningen og sikkerhedsrådene før brug.
- ▶ Kontroller altid værktøjets og kædens tilstand samt olieniveauet og den korrekte montering før brug. Brug kun kædesaven, hvis den er i fejlfri stand.
- ▶ Brug altid egnet tøj og personlige værnemidler.

- ▶ Kontroller altid, at omgivelserne er tørre og fri for forhindringer, og at der ikke opholder sig personer i omgivelserne.
- ▶ Brug aldrig kædesaven, hvis du står på en stige eller arbejder over skuldrene.
- ▶ Forsøg aldrig at nå for meget ud og arbejd aldrig med udstrækkede arme.
- ▶ Hold altid fast i kædesaven med begge hænder.
- ▶ Kontroller altid, at netkablet føres bagud, så det ikke kan blive fanget i grene og udstyr under savearbejdet.

Generel adfærd (se billede D)

- Førstegangsbrugere skal øve savning af stammer på en savbuk eller et stativ.
- Hold kædesaven en smule til højre, væk fra kroppen.
- Brug kloanslaget (12) som arm under savearbejdet.
- Savkæden skal køre for fuld hastighed, før den rammer træet.
- Når der saves i tykke grene eller stammer, skal kloanslaget anbringes på et lavere punkt. Dette gøres ved at trække kædesaven tilbage for at løsne kloanslaget og fastgøre det et dybere sted. Fjern ikke kædesaven fra snittet.
- Udsæt ikke savkæden for kraft under savearbejdet, men lad den arbejde.
- Fjern kun kædesaven fra snittet, mens savkæden kører.
- Pas på når savearbejdet er ved at være slut. Så snart kædesaven har savet sig fri, ændres vægkraften uventet. Pas på - ben og fødder kan blive kvæstet.

Tilbageslag under savearbejdet (se billede E)

- Ved tilbageslag forstås, når den tændte kædesav pludselig slår op og tilbage, hvilket kan optræde, når sværdspiden berører emnet eller når kæden sidder i klemme.
- I tilfælde af tilbageslag reagerer kædesaven spontant, hvilket kan medføre, at brugeren eller personer, som opholder sig i umiddelbar nærhed af saven, udsættes for alvorlige kvæstelser.
- Sidesnit, skråsnit og længdesnit skal udføres med særlig stor opmærksomhed, da kloanslaget (12) ikke kan benyttes.

Savning af stammer (se billeder F)

- Sikr altid stammerne, før savearbejdet startes.
- Sav altid stammerne ud over de sikrede punkter for at forhindre, at stammen kommer i klemme, og kæden klemmer sig fast.
- Kontroller, at savkæden aldrig kommer til at berøre jorden eller skæreudstyret.
- Hold øje med træstumper, grene, rødder osv. da du kan snuble.

Savning i træ, der er under spænding (se billede G)

- Træ, grene eller træstammer, der er under spænding, må der kun saves i af uddannede personer. Vær meget forsigtig.

tig, når dette arbejde udføres. Det er forbundet med øget ulykkesrisiko.

- Lad store grene, der vender nedad og som støtter træet, i første omgang blive stående.
- Fjern de små grene i et snit.

Afgrening (fjernelse/afsavning af grene) (se billede H)

- Ved afgrening forstås at grene fjernes fra fældede træer eller fra en stor gren.

Fejlsøgning

I følgende tabel angives de kontroleftersyn og det arbejde, som kan udføres, hvis maskinen ikke fungerer rigtigt. Hvis du ikke kan finde/løse problemet hermed, bedes du kontakte serviceforhandleren.

Bemærk: Sluk maskinen og træk stikket ud, før fejlen søges.

Symptom	Mulig årsag	Afhjælpning
Kædesav kører ikke	Tilbageslagsbremse er aktiveret	se billede C2
	Stik ikke sat i	Sæt stik i
	Stikdåse er defekt	Prøv en anden stikkontakt
	Defekt/sprunget sikring	Udskift sikring
	Forlængerledning er beskadiget	Brug en anden forlængerledning
Kædesav tænder og slukker hele tiden	Ledning defekt	Kontrollér ledning og få den skiftet efter behov
	Start-stop-kontakt (2) er defekt	Kontakt et autoriseret Bosch-serviceværksted
Savkæde er tør	Oliebeholder er tom	Fyld beholder op med olie
	Oliedyse (7) tilstoppet	Oliedyse (7) rengøres
Savkæde bremses ikke	Tilbageslagsbremse/udløbsbremse er defekt	Kontakt et autoriseret Bosch-serviceværksted
Savkæde/styreskinne er varm	Oliebeholder er tom	Fyld beholder op med olie
	Oliedyse (7) tilstoppet	Oliedyse (7) rengøres
	Kædespænding er for høj	Efterspænd kædespænding
	Sværd beskadiget eller slidt	Skift sværd eller kontakt Bosch kundeservice
	Savkæde er uskarp	Udskift savkæde
Kædesav hopper, vibrerer eller sager ikke rigtigt	Kædespænding er for lav	Efterspænd kædespænding
	Savkæde er uskarp	Udskift savkæde
	Savkæde er slidt	Udskift savkæde
	Savetænder peger i den forkerte retning	Monter savkæde rigtigt
	Sværd beskadiget eller slidt	Skift sværd eller kontakt Bosch kundeservice

Vedligeholdelse og service

Vedligeholdelse og rengøring

► **Træk stikket ud af stikdåsen, før der arbejdes på produktet.**

- Anbring altid kædebeskyttelsen (**26**) på sværdet (**17**), når kædesaven ikke er aktiv, for at undgå kvæstelser.
- El-værktøj og ventilationsåbninger skal altid holdes rene for at sikre et godt og sikkert arbejde.
- Brug hverken vand, opløsningsmiddel eller poleringsmiddel.
- Rengør kæden og sværdet, før produktet lægges til opbevaring i længere tid, så delene ikke sætter sig fast.

- Fjern SDS-afdækningen (**25**), sværdet (**17**) og savkæden (**18**) og rengør disse dele med en børste, så olie-, træhar-piks- og støvrester fjernes, især fra savklingens not.
- Brug en ren klud til at fjerne snavs fra oliedyksen (**7**) og kædehullet (**3**) forsigtigt. Kontroller, at snavs ikke kommer ind i oliedyksen (**7**), da dette kan føre til tilstopninger og smøreproblemer.
- Gennemfør det krævede vedligeholdelsesarbejde før brug.
- Undersøg kædesaven for synlige mangler med regelmæssige mellemrum (f. eks. løs, udhængt eller beskadiget savkæde, løs fastgørelse og slidte eller beskadigede dele).
- Udfør ikke ændringer på el-værktøjet. Ikke tilladte ændringer kan forringe dit el-værktøjs sikkerhed og føre til mere støj og større vibrationer.

Allmänna säkerhetsanvisningar för elverktyg

⚠ VARNING

Läs alla säkerhetsvarningar, instruktioner och specifikationer

som tillhandahålls med detta elverktyg. Fel som uppstår till följd av att instruktionerna nedan inte följts kan orsaka elstöt, brand och/eller allvarliga personskador.

Förvara alla varningar och anvisningar för framtida bruk.

Begreppet Elverktyg hänför sig till nätdrivna elverktyg (med nätsladd) och till batteridrivna elverktyg (sladdlösa).

Arbetsplats säkerhet

- ▶ **Håll ditt arbetsområde rent och väl upplyst.** Ostädade och mörka areor ökar olycksrisken.
- ▶ **Använd inte elverktyget i explosionsfarliga omgivningar när det t.ex. finns brännbara vätskor, gaser eller damm.** Elverktygen alstrar gnistor som kan antända dammet eller gaserna.
- ▶ **Håll under arbetet med elverktyget barn och obehöriga personer på betryggande avstånd.** Om du störs av obehöriga personer kan du förlora kontrollen över elverktyget.

Elektrisk säkerhet

- ▶ **Elverktygets stickpropp måste passa till vägguttaget. Stickproppen får absolut inte förändras. Använd inte adapterkontakter tillsammans med skyddsjordade elverktyg.** Oförändrade stickproppar och passande vägguttag reducerar risken för elstöt.
- ▶ **Undvik kroppskontakt med jordade ytor som t. ex. rör, värmeelement, spisar och kylskåp.** Det finns en större risk för elstöt om din kropp är jordad.
- ▶ **Skydda elverktyg mot regn och väta.** Tränger vatten in i ett elverktyg ökar risken för elstöt.
- ▶ **Missbruka inte nätsladden. Använd inte nätsladden för att bära eller hänga upp elverktyget och inte heller för att dra stickproppen ur vägguttaget.** Skadade eller tilltrasslade ledningar ökar risken för elstöt.
- ▶ **När du arbetar med ett elverktyg utomhus använd endast förlängningssladdar som är avsedda för utomhusbruk.** Om en lämplig förlängningssladd för utomhusbruk används minskar risken för elstöt.
- ▶ **Använd ett felströmsskydd om det inte är möjligt att undvika att elverktyget används i fuktig miljö.** Felströmsskyddet minskar risken för elstöt.

Personsäkerhet

- ▶ **Var uppmärksam, kontrollera vad du gör och använd elverktyget med förnuft. Använd inte ett elverktyg när du är trött eller om du är påverkad av droger, alkohol eller mediciner.** Under användning av elverktyg kan även en kort ouppmärksamhet leda till allvarliga kroppsskador.
- ▶ **Använd personlig skyddsutrustning. Använd alltid skyddsglasögon.** Användning av personlig skyddsutrustning, som t. ex. dammfiltermask, halkfria säkerhetsskor, skyddshjälm och hörselskydd, som är

anpassade för användningsområdet, reducerar risken för kroppsskada.

- ▶ **Undvik oavsiktlig igångsättning. Kontrollera att elverktyget är fränkopplat innan du ansluter stickproppen till vägguttaget och/eller ansluter/tar bort batteriet, tar upp eller bär elverktyget.** Om du bär elverktyget med fingret på strömställaren eller ansluter påkopplat elverktyg till nätströmmen kan olycka uppstå.
- ▶ **Ta bort alla inställningsverktyg och skruvnycklar innan du startar elverktyget.** Ett verktyg eller en nyckel i en roterande komponent kan medföra kroppsskada.
- ▶ **Undvik onormala kroppsställningar. Se till att du alltid står stadigt och håller balansen.** I detta fall kan du lättare kontrollera elverktyget i oväntade situationer.
- ▶ **Bär lämpliga arbetskläder. Bär inte löst hängande kläder eller smycken. Håll håret och kläderna borta från rörliga delar.** Löst hängande kläder, långt hår och smycken kan dras in av roterande delar.
- ▶ **När elverktyg används med dammsugnings- och uppsamlingsutrustning, se till att dessa är rätt monterade och används på korrekt sätt.** Användning av dammsugning minskar de risker damm orsakar.
- ▶ **Låt inte vanan att ofta använda verktygen göra att du blir slarvig och ignorerar verktygets säkerhetsprinciper.** En vårdslös åtgärd kan leda till allvarlig personskada inom bräkdelen av en sekund.

Korrekt användning och hantering av elverktyg

- ▶ **Överbelasta inte elverktyget. Använd rätt elverktyg för det jobb du tänker göra.** Med ett lämpligt elverktyg kan du arbeta bättre och säkrare inom angivet effektområde.
- ▶ **Ett elverktyg med defekt strömställare får inte längre användas.** Ett elverktyg som inte kan kopplas in eller ur är farligt och måste repareras.
- ▶ **Dra stickproppen ur vägguttaget och/eller ta bort batteriet, om det kan tas ut ur elverktyget, innan inställningar utförs, tillbehörsdelar byts ut eller elverktyget lagras.** Denna skyddsåtgärd förhindrar oavsiktlig inkoppling av elverktyget.
- ▶ **Förvara elverktygen oåtkomliga för barn. Låt elverktyget inte användas av personer som inte är förtrogna med dess användning eller inte läst denna anvisning.** Elverktygen är farliga om de används av oerfarna personer.
- ▶ **Underhåll elverktyg och tillbehör omsorgsfullt. Kontrollera att rörliga komponenter fungerar felfritt och inte kärvar, att komponenter inte brustit eller skadats och kontrollera orsaker som kan leda till att elverktygets funktioner påverkas menligt. Låt skadade delar repareras innan elverktyget tas i bruk.** Många olyckor orsakas av dåligt skötta elverktyg.
- ▶ **Håll skärverktygen skarpa och rena.** Omsorgsfullt skötta skärverktyg med skarpa eggar kommer inte så lätt i kläm och går lättare att styra.
- ▶ **Använd elverktyget, tillbehör, insatsverktyg osv. enligt dessa anvisningar. Ta hänsyn till**

arbetsvillkoren och arbetsmomenten. Om elverktyget används på ett sätt som det inte är avsett för kan farliga situationer uppstå.

- ▶ **Håll handtag och grepppytor torra, rena och fria från olja och fett.** Hala handtag och grepppytor ger ingen säker hantering och kontroll över verktyget i oväntade situationer.

Service

- ▶ **Låt endast kvalificerad fackpersonal reparera elverktyget och endast med originalreservdelar.** Detta garanterar att elverktygets säkerhet upprätthålls.

Allmänna säkerhetsvarningar för kedjesågar

- ▶ **När sågen är igång håll kroppen på betryggande avstånd från sågkedjan. Kontrollera innan sågen startas att sågkedjan går fritt.** Under arbete med en kedjesåg kan en kort oaktsamhet leda till att kläder eller kroppsdelar råkar in i sågkedjan.
- ▶ **Håll i kedjesågen med högra handen på bakre handtaget och med vänstra handen på främre handtaget.** Om kedjesågen hålls i ett annat arbetsläge ökar risken för kropps-skada och får därför inte användas.
- ▶ **Håll tag i kedjesågen endast på isolerade grepppytor då risk finns att sågkedjan kommer i kontakt med dolda strömledningar eller med egen nätsladd.** Sågkedjans kontakt med en spänningsförande ledning kan sätta redskapets metalldelar under spänning och leda till elstöt.
- ▶ **Bär ögonskydd. Vi rekommenderar ytterligare skyddsutrustning för hörsel, huvud, händer, ben och fötter.** Lämplig skyddsutrustning minskar risken för kropps-skada som kan orsakas av utkastat spånmaterial och oavsiktlig beröring av sågkedjan.
- ▶ **Arbeta inte med kedjesågen upplättrad i ett träd, på en stege, från ett tak eller ett instabilt stöd.** Kedjesågens användning på detta sätt kan leda till allvarliga kropps-skador.
- ▶ **Se till att du står stadigt och använd kedjesågen endast när du står på ett fast, säkert och plant underlag.** Glatt underlag eller instabila ytor kan göra att du tappar balansen eller förlorar kontrollen över kedjesågen.
- ▶ **Räkna med att en gren som är under spänning kan fjädra tillbaka vid sågning.** När spänningen i träfibrerna avlastas kan grenen slå mot användaren och/eller göra kedjesågen okontrollerbar.
- ▶ **Var särskilt försiktig vid sågning av snårskog och unga träd.** Tunnt material kan hänga upp sig i sågkedjan och slå dig eller få dig att förlora balansen.
- ▶ **Bär sågen fränslagen i främre handtaget och håll sågkedjan bortvänd från kroppen. För transport och lagring av kedjesågen ska svärdsyddet sättas på.** En omsorgsfull hantering av kedjesågen reducerar risken för en oavsiktlig beröring med den roterande sågkedjan.
- ▶ **Följ anvisningarna för smörjning, kedjespänning och byte av svärd och kedja.** En icke fackmässigt spänd eller smord sågkedja kan brista eller öka risken för bakslag.

- ▶ **Endast trävirke får sågas. Använd kedjesågen endast för de arbeten den är avsedd för. Exempel:**

Kedjesågen får inte användas för sågning av metall, plast, murverk eller byggmaterial som inte är i trä. Om kedjesågen används för icke ändamålsenliga arbeten kan farliga situationer uppstå.

- ▶ **Denna kedjesåg är inte avsedd för fällning av träd.**

Användning av kedjesågen för andra än avsedda procedurer kan leda till allvarliga kropps-skador hos användaren eller personer i närheten.

- ▶ **Orsaker för och eliminering av bakslag:**

– Bakslag kan uppstå när svärdets nos berör ett föremål eller om virket böjer sig och sågkedjan kläms fast.

En beröring med svärdnosen kan ofta leda till en oväntad bakåtriktad reaktion varvid svärdet slår uppåt och mot användaren.

Om sågkedjan kommer i kläm på styrskenans övre kant kan svärdet slå bakåt mot användaren.

Alla dessa reaktioner kan leda till att du förlorar kontrollen över sågen och i värsta fall allvarligt skadas. Lita inte uteslutande på den säkerhetsutrustning som finns monterad på kedjesågen. När du använder kedjesågen bör du själv vidta vissa åtgärder för att kunna arbeta utan olyckor och skador.

Bakslag uppstår till följd av missbruk eller felaktig hantering av elverktyget. Detta kan undvikas genom skyddsåtgärder som beskrivs nedan:

- ▶ **Håll i sågen med båda händerna varvid tummen och fingrarna ska omsluta kedjesågens handtag. Håll kroppen och armarna i ett läge som är lämpligt för att motstå bakslagskrafter.** Om lämpliga åtgärder vidtagits kan användaren behärska bakslagskrafterna. Släpp aldrig greppet om kedjesågen.
- ▶ **Undvik en onormal kroppsställning och såga inte över skulderhöjd.** Härvid undviks en oavsiktlig beröring med svärdnosen och möjliggör en bättre kontroll över kedjesågen i oväntade situationer.
- ▶ **Använd alltid de reservsvärd och sågkedjor som tillverkaren föreskrivit.** Andra reservsvärd och sågkedjor kan leda till att kedjan brister eller till bakslag.
- ▶ **Följ tillverkarens anvisningar för skärpning och underhåll av sågkedjan.** För låg djupgångs begränsning ökar risken för bakslag.

Extra säkerhetsanvisningar

- ▶ **Elverktyget får inte användas av person (inklusive barn) med begränsad fysisk, sensorisk eller psykisk förmåga och/eller som saknar den erfarenhet och kunskap som krävs för hantering. Undantag görs om personen övervakas av en för säkerhet ansvarig person som kan undervisa i elverktygets användning.** Barn bör övervakas för att säkerställa att de inte leker med produkten.
- ▶ **Kontrollera omsorgsfullt området på vilket trädgårdsredskapet skall användas, att där inte finns vilda djur eller husdjur.** Vilda djur och husdjur kan skadas vid användning av maskinen.

- ▶ Bär inte kedjesågen i handskyddet/hävarmen för aktivering av bakslagsbromsen.
- ▶ Av säkerhetsskäl kan elverkygets strömställare inte låsas, utan måste under drift ständigt hållas nedtryckt.
- ▶ Kontrollera alltid att bakslagsbromsen är skjuten framåt när du inte använder kedjesågen.
- ▶ **Försäkra dig alltid om att alla grepp och skyddsanordningar är monterade då du använder kedjesågen.** Använd aldrig en ofullständig kedjesåg eller en kedjesåg med inte godkända ändringar.

Elektrisk säkerhet

Trädgårdsredskapet är skyddsisolerat och kräver därför ingen jordning. Driftspänningen är 230 V AC, 50 Hz (för icke EU-länder även 220 V eller 240 V). Använd endast godkända skarvsladdar. För information hör med auktoriserad kundservice.

Använd endast förlängningssladdar med beteckningen H07 RN-F eller IEC (60245 IEC 66).

En skarvsladd till kedjesågen måste ha ledartvärsnitt:

- 1,0 mm²: maximal längd 40 m
- 1,5 mm²: maximal längd 60 m
- 2,5 mm²: maximal längd 100 m

För ökat skydd rekommenderar vi att använda en FI-jordfelsbrytare (RCD) med en utlösningström på högst 30 mA. FI-jordfelsbrytaren ska kontrolleras före varje användning.





Anvisningar för produkter som **inte säljs i GB:**



OBSERVERA: För din säkerhet krävs att elverkygets stickpropp (13) ansluts till skarvsladden (14) på visat sätt. Skarvsladdens koppling måste skyddas mot stänkvatten, bestå av gummi eller ha gummimantel. Skarvsladden ska vara försedd med dragavlastning.

Anslutningssladden måste regelbundet kontrolleras avseende skador och får endast användas i felfritt tillstånd. Om verktygets nätsladd skadats får den repareras endast i en auktoriserad Bosch-verkstad. Använd endast godkänd skarvsladd.

Symboler

Symbolerna nedan är viktiga för att kunna läsa och förstå bruksanvisningen. Lägg symbolerna och deras betydelse på minnet. Korrekt tolkning av symbolerna hjälper till att bättre och säkrare använda produkten.

Symbol	Betydelse
	Rörelseriktning
	Reaktionsriktning
	Vikt
	Tillåten hantering

Symbol	Betydelse
	Förbjuden hantering
CLICK!	Hörbart ljud
	Tillbehör/reservdelar

Produkt- och prestandabeskrivning



Läs alla säkerhetsanvisningar och anvisningar. Underlåtenhet att följa säkerhetsanvisningarna och anvisningarna kan leda till elstöt, eldsvåda och/eller svåra personsador.

Observera bilderna i slutet av instruktionsboken.

Ändamålsenlig användning

Elverkytet är avsett för sågning av träd och trädstammar i närheten av marken. Det kan användas för sågning längs och tvärs mot fiberriktningen.

Elverkytet är inte lämpligt för sågning av mineraliska material.

Detta elverkyt är inte avsedd för fällning av träd.

Leveransen omfattar

Plocka försiktigt upp elredskapet ur förpackningen och kontrollera att följande delar finns med:

- Kedjesåg
- SDS-kåpa
- Sågkedja
- Svärd
- Kedjeskydd
- Driftinstruktion

Om delar saknas eller om de är skadade, ta genast kontakt med återförsäljaren.

Sågkedjans smörjning (se bild A)

Numreringen av komponenterna hänvisar till illustration av elverkytet på grafiksida.

- (1) Bakre handtag
- (2) Strömställare
- (3) Kedjehjul
- (4) Främre handtag
- (5) Handskydd för aktivering av bakslagsbromsen
- (6) Serienummer
- (7) Oljemunstycke
- (8) Oljepackning
- (9) Svärdgejd
- (10) Fästbult
- (11) Kedjefångtapp
- (12) Klostopp
- (13) Stickpropp^{a) b)}

- (14) Skarvsladd^{a) b)}
 (15) Rotations- och sågriktningssymbol
 (16) Noshjul
 (17) Svärd
 (18) Sågkedja
 (19) Spänring
 (20) Oljetanklock
 (21) Oljekontrollfönster
- (22) Inkopplingspär för strömställaren
 (23) Kedjespänring
 (24) Spännvred
 (25) SDS-kåpa
 (26) Kedjeskydd
- a) **landsspecifik**
 b) **I bruksanvisningen avbildat och beskrivet tillbehör ingår inte i standardleveransen.**

Tekniska data

Kedjesåg		UniversalChain 35	UniversalChain 40
Produktnummer		3 600 HB8 3.. 3 600 HB8 1.0	3 600 HB8 4.. 3 600 HB8 1.1
Upptagen märkeffekt	W	1800	1800
Kedjehastighet på tomgång	m/s	12	12
Svärdlängd	cm	35	40
Sågkedjetyp		Oregon AdvanceCut	Oregon AdvanceCut
Sågkedjedelning		3/8" låg profil	3/8" låg profil
Drivlänkstjocklek	mm	1,1 (0,043")	1,1 (0,043")
Antal drivlänkar		52	57
Sågningsdiameter max.	mm	300	350
Oljetankvolym	ml	250	250
Automatisk kedjesmörjning		●	●
Kedjan kan spännas utan verktyg (SDS)		●	●
Noshjul		●	●
Bakslagsbroms		●	●
Utlöpsbroms		●	●
Klostopp		●	●
Vikt enligt EPTA-Procedure 01:2014	kg	4,3	4,4
Skyddsklass		□/II	□/II

Uppgifterna gäller för en märkspänning på [U] 230 V. Vid avvikande spänning och för utföranden i vissa länder kan uppgifterna variera.

Vid inkoppling uppstår kortvariga spänningsfall. Vid ogynnsamma nätförhållanden kan annan utrustning påverkas. Vid nätimpedanser under 0,25 Ohm behöver man inte räkna med störning.

Buller-/vibrationsdata

	3 600 HB8 3..	3 600 HB8 4..
	3 600 HB8 1.0	3 600 HB8 1.1

Bulleremissionsvärden framtagna enligt **EN 62841-4-1**

Produktens A-vägda ljudnivå uppnår i typiska fall:

– Ljudtrycksnivå	dB(A)	94	94
– Onoggrannhet K	dB	2,0	2,0

Bär hörselskydd!

Totala vibrationsemissionsvärden ah (vektorsumma ur tre riktningar) och onoggrannhet K framtaget enligt **EN 62841-4-1**

– Vibrationsemissionsvärde a_n	m/s^2	4,0	4,0
----------------------------------	---------	------------	------------

	3 600 HB8 3..	3 600 HB8 4..	
	3 600 HB8 1.0	3 600 HB8 1.1	
– Onoggrannhet K	m/s ²	1,5	1,5

Att det/de angivna totala vibrationsemissionsvärdet/-värdena och det/de angivna bulleremissionsvärdet/-värdena har uppmätts enligt en standardiserad sträng kontroll och kan användas till jämförelse med ett annat elverktyg.

Att det/de angivna totala vibrationsemissionsvärdet/-värdena och det/de angivna bulleremissionsvärdet/-värdena också kan användas för en preliminär bedömning av belastningen.

Att vibrations- och bulleremissionsvärden vid elverktygets faktiska användning kan avvika från angivna värden, beroende på vilket sätt elverktyget används, speciellt vilket slags arbetsstycke bearbetas, och – nödvändigt, för att fastslå säkerhetsåtgärder för användarens skydd som grundar sig på en värdering av vibrationsbelastningen vid verkliga användningsförhållanden (härvid måste alla andelar av driftcykeln beaktas, till exempel tiden under vilken elverktyget är avstängt och den tid verktyget visserligen är inkopplat men fungerar utan belastning).

Montering

Sågkedjans montering och spänning (se bilder B1 – B4)

- ▶ **Använd inte verktyg för montaget.**
- ▶ **Kontrollera kedjespänningen regelbundet under arbetet.** Kedjesågens användning med en fel inriktad eller felaktigt spänd kedja kan leda till kedjebrott, bakslag och/eller kroppsskador.
- ▶ **Speciellt nya sågkedjor kan i början utvidgas i större utsträckning.**
- ▶ **Spänn inte en mycket het sågkedja; efter avkyllning krymper den och sitter sedan för kraftigt spänd på svärdet.**
 - Lägg upp kedjesågen på en plan yta.
 - Kontrollera att spännhjulet (19) är vridet fullständigt moturs på svärdet.
 - Lägg sågkedjan (18) i spåret runt svärdet (17).
 - Kontrollera därvid rotationsriktningen och jämför sågkedjan med rotationsriktningssymbolen (15).
 - Lägg kedjelänkarna runt kedjehjulet (3) och montera svärdet (17) på fästbulten (10).
 - Kontrollera att alla delar är korrekt placerade och håll svärdet med kedjan i detta läge.
 - Vrid sen spännhjulet (19) medurs tills sågkedjan är delvis spänd och blir kvar på svärdet.
 - Montera kåpan (25) och vrid spännvredet (24) medurs tills kåpan är partiellt fastspänd.
 - Vrid kedjespänningen (23) medurs tills rätt kedjespänning uppnåtts. Ge vid inställningen av kedjespänningen (23) akt på att du håller fast

spännvredet (24), så att det inte vrider sig och spänner fast för tidigt.

- Sågkedjan (18) är korrekt spänd när den i mitten kan lyftas upp ca 2-3 mm. För kontroll dra med ena handen upp sågkedjan med kedjesågens egenvikt som motvikt.
- Håll fast kedjespänningen (23) genast när den riktiga spänningen uppnåtts och vrid fast spännvredet (24) medsols.
- Om kedjan är för spänd skruva bort spännvredet (24) och uppåta spänningsfaserna.
- Spännsystemets rappmekanism förhindrar kedjan att lösa sig. Lossa spännvredet (24) motsols om kedjespänningen (23) är svår att vrida.

Användning

Sågkedjan smörjs under drift automatiskt med sågkedjeolja ur oljemunstycket (7).

Kedjesågen levereras utan sågkedjeolja.

Fyll ovillkorligen kedjesågen med kedjeolja före driftstart.

Använd endast snabbt nedbrytbara kedjesmörjmedel (enligt RAL-UZ48) för att undvika skada på kedjesågen.

Den rekommenderade biologiskt nedbrytbara sågkedjeoljan finner du bland Bosch tillbehör.

För påfyllning av oljetanken förfar så här: (se bild C1)

- Ställ kedjesågen med oljetanklocket (20) uppåt på ett lämpligt underlag.
- Rengör med en trasa området kring oljetanklocket (20) och skruva bort locket.
- Fyll oljetanken med biologiskt nedbrytbar Bosch-sågkedjeolja upp till markeringen max på oljenivåindikeringen (21).
- Du kan under pågående arbete kontrollera oljenivån genom synglasets (21) och fylla på ny olja då miniminivån uppnåtts.

In-/frånkoppling (se bild C2)

- ▶ **Dra handsyddet/hävarmen för aktivering av bakslagsbromsen (5) från position ② till position ① i främre handtagets (4) riktning. Om du inte har manövrerat handsyddet/hävarmen för aktivering av bakslagsbromsen (5) är bakslagsbromsen inte avaktiverad före användningen och kedjesågen startar inte.**
- ▶ **Skjut alltid handsyddet/hävarmen för aktivering av bakslagsbromsen framåt till avaktiverad position efter varje användning.**
 - Ta bort kedjesyddet (26).
 - Håll kedjesågen enligt beskrivning i bild C3.
 - Dra hävarmen för aktivering av bakslagsbromsen (5) bakåt till främre handtagets.

- **För start** av elverktyget tryck **först** på inkopplingsspärren **(22)** och **därefter** på strömställaren **(2)** och håll den nedtryckt. När elverktyget startat kan inkopplingsspärren släppas.
- För **frånkoppling** av elverktyget släpp strömställaren **(2)**.
- **Bakslagsbromsen** är en skyddsmekanism som handleden löser ut via främre handskyddet **(5)** när kedjesågen får bakslag. Sågkedjan stoppar omedelbart. Det minskar risken för bakslagskroppskador. Försök undvika bakslag.
- Tryck på handskyddet för aktivering av bakslagsbromsen **(5)** regelbundet under användningen för testning av bakslagsbromsen. Sluta användningen omedelbart, om kedjesågen inte genast stannar.

Anvisning: Bromsa inte kedjesågen genom att aktivera bakslagsbromsen **(5)**.

Granska smörjningen (se bild C4)

- Luta kedjesågen så, att svärdet befinner sig 20 cm ovanför ett papper på marken.
- Starta kedjesågen och låt den fungera ca. 1 minut, tills oljestänk syns på pappret. Så kan du kontrollera att olja suges ur det automatiska smörjsystemet.

Anvisning: Om kedjesågen används utan sågkedjeolja eller om oljenivån ligger under minimummarkeringen skadas kedjesågen.

Anvisning: Vid låg temperatur blir oljan tjockflytande, varvid oljeflödet minskar.

Anvisning: Sågkedjans livslängd och skäreffekt är beroende av optimal smörjning.

Åtgärd

- ▶ **Läs före användning bruksanvisningen och säkerhetsanvisningarna.**
- ▶ **Kontrollera alltid före användning verktygets och kedjans tillstånd, oljenivån och korrekt montering. Använd kedjesågen endast när du är i felfritt skick.**
- ▶ **Använd alltid lämpliga kläder och personlig skyddsutrustning.**
- ▶ **Kontrollera alltid att omgivningen är torr och fri från hinder, samt att inga obehöriga personer finns i närheten.**
- ▶ **Använd aldrig kedjesågen från en stege eller över skulderhöjd.**
- ▶ **Sträck dig inte för långt framåt och arbeta inte med utsträckta armar.**
- ▶ **Håll fast kedjesågen med båda händerna.**
- ▶ **Kontrollera alltid att nätsladden förs bakåt, så att den inte trasslar in sig med kvistar eller utrustning vid sågning.**

Felsökning

Tabellen nedan anger felsymptom och hur felen kan åtgärdas om elredskapet någon gång skulle krångla. Om du inte med hjälp av anvisningarna lyckas lokalisera och åtgärda problemet, ta kontakt med din serviceverkstad.

Allmän hantering (se bild D)

- Förstagångsanvändare bör träna kapning av stammar på en sågbock eller en byggställning.
- Håll kedjesågen en aning åt höger bort från kroppen.
- Använd under sågning klostoppet **(12)** som hävarm.
- Sågkedjan måste rotera med full hastighet när den läggs an mot virket.
- Flytta klostoppet lägre ned vid sågning av kraftiga grenar eller stammar. Dra kedjesågen tillbaka för att lossa klostoppet och sätt sedan in det lägre ner. Ta inte bort kedjesågen ut skäret.
- Tryck inte vid sågning sågkedjan med kraft mot virket utan låt sågkedjan utföra arbetet.
- Lyft bort kedjesågen ur skäret med tillslagen sågkedja.
- Var försiktig vid sågskärets slut. Genast när kedjesågen har skurit fritt, ändras sågens viktkraft. Risk för skada på ben och fötter.

Sågens bakslag (se bild E)

- Sågens bakslag är ett plötsligt kast uppåt och bakåt som kan uppstå när en tillslagen kedjesåg med svärdnosen berör sågat gods eller när kedjan kläms in.
- Vid sågens bakslag reagerar sågen på oförutsebart sätt och kan orsaka allvarliga kroppskador på person som använder sågen eller på personer som befinner sig inom sågområdet.
- Sidosnitt, sneda och längdsnitt måste utföras med speciell försiktighet eftersom klostoppet **(12)** inte kan användas för dessa arbeten.

Sågning av stammar (se bilder F)

- Lås alltid stammarna före sågning.
- Kapa alltid stammarna utanför den stödda punkten, för att hindra att stammen klämmer ihop och kedjan råkar i kläm.
- Se till att sågkedjan aldrig kommer i kontakt med marken eller skärverktyg.
- Undvik att snubbla på trädstubbar, grenar, rötter etc.

Sågning av trävirke under spänning (se bild G)

- Sågning av trävirke, grenar eller träd som sitter i spänn ska helst utföras av utbildad personal. Iakttta största försiktighet. Olycksriskerna är i dessa fall stora.

Kvistning av kvistar eller träd (se bild H)

- Vid kvistning kapas grenarna på ett fällt träd eller en större kvist.
- Kapa sist större grenar som är riktade nedåt och som stöder trädet.
- Kapa mindre kvistar med ett snitt.

Observera: Innan felsökning startas skall redskapet fränkopplas och stickproppen dras ur.

Symptom	Möjlig orsak	Åtgärd
Kedjesågen går inte	Bakslagsbromsen har löst ut	se bild C2
	Stickproppen är inte ansluten	Anslut stickproppen
	Nätuttaget är defekt	Använd ett annat nätuttag
	Säkringen har löst ut	Byt säkringen
	Skarvsladden har skadats	Använd en annan skarvsladd
Kedjesågen fungerar intermittert	Nätsladden är defekt	Kontrollera nätsladden, byt vid behov
	Strömställaren (2) defekt	Ta kontakt med auktoriserad Bosch kundservice
Sågkedjan är torr	Ingen olja i tanken	Fyll på olja
	Oljemunstycket (7) tilltäppt	Rengör oljemunstycket (7)
Sågkedjan bromsas inte upp	Bakslagsbromsen/utlöpsbromsen defekt	Ta kontakt med auktoriserad Bosch kundservice
Sågkedjan/styrskenan är het	Ingen olja i tanken	Fyll på olja
	Oljemunstycket (7) tilltäppt	Rengör oljemunstycket (7)
	För hög kedjespänning	Spänn kedjan
	Svärdet skadat eller slitet	Byt ut svärdet eller ta kontakt med Bosch kundtjänst
	Sågkedjan är slö	Byt ut sågkedjan
Kedjesågen huggar, vibrerar eller säger inte ordentligt	För låg kedjespänning	Spänn kedjan
	Sågkedjan är slö	Byt ut sågkedjan
	Sågkedjan är nedsliten	Byt ut sågkedjan
	Sågtänderna står i fel riktning	Montera sågkedjan på rätt sätt
	Svärdet skadat eller slitet	Byt ut svärdet eller ta kontakt med Bosch kundtjänst

Underhåll och service

Underhåll och rengöring

► Innan arbeten utförs på produkten dra stickproppen ur nätuttaget.

- Applicera alltid kedjeskyddet (26) på svärdet (17) när kedjesågen inte är aktiv, för att förhindra kroppsskador.
- Håll elverktyget och dess ventilationsöppningar rena för bra och säkert arbete.
- Använd inte vatten, lösningsmedel eller polermedel.
- Rengör kedjan och svärdet innan du lagrar produkten en längre tid, för att undvika att delarna fastnar sinsemellan.
- Ta bort SDS-kåpan (25), svärdet (17) och sågkedjan (18) och rengör dessa delar med en borste, för att avlägsna olje-, kåda- och dammrester, speciellt ur sågklingans spår.
- Använd en ren duk för att försiktigt avlägsna föroreningar från oljemunstycket (7) och kedjehjulet (3). Kontrollera att inga föroreningar hamnar i oljemunstycket (7), de kan leda till förstoppningar och smörjningsproblem.
- Utför de behövliga underhållsåtgärderna före driftstart.
- Undersök kedjesågen regelbundet avseende tydliga fel som t. ex. lös, avhoppad eller skadad sågkedja, lös infästning och nedslitna eller skadade komponenter.

- Gör inga förändringar på elverktyget. Otillåtna förändringar kan menligt påverka elverktygets säkerhet och leda till kraftigare buller och vibrationer.
- Töm oljetanken före lagring och fyll den på nytt före ny användning.
- Lagra kedjesågen på ett säkert ställe, torrt och utom räckhåll för barn.
- Ställ inte upp andra föremål på kedjesågen.

Sågkedjans skärpning och utbyte

- Sågkedjan kan bli slö efter lång användning eller av kontakt med andra föremål.
- För en optimal effekt och säkerhet fordras en vass sågkedja.
- Skärp aldrig sågkedjan själv, om du inte har erfarenhet av det.
- Ersätt sågkedjan med en Bosch tillbehörs sågkedja eller låt en fackman skärpa sågkedjan.

Svärdets byte

- **Byt ut svärdet endast om du känner produkten och noga förstår anvisningarna, i annat fall ta kontakt med Bosch kundtjänst.**
- Om svärdet är slitet, kan du förlänga dess livstid genom att montera det omvänt eller byta ut det.

væsker, gasser eller støv. Elektroverktøy lager gnister som kan antenne støv eller damp.

- ▶ **Hold barn og andre personer unna når et elektroverktøy brukes.** Hvis du blir forstyrret under arbeidet, kan du miste kontrollen over elektroverktøyet.

Elektrisk sikkerhet

- ▶ **Støpelet til elektroverktøyet må passe i stikkontakten. Støpelet må ikke endres på noen måte. Bruk ikke adapterstøpsler sammen med jordede elektroverktøy.** Bruk av støpsler som ikke er forandret på og passende stikkontakter, reduserer risikoen for elektrisk støt.
- ▶ **Unngå kroppskontakt med jordede overflater som rør, radiatorer, komfyrer og kjøleskap.** Det er større fare for elektrisk støt hvis kroppen din er jordet.
- ▶ **Elektroverktøy må ikke utsettes for regn eller fuktighet.** Dersom det kommer vann i et elektroverktøy, øker risikoen for elektriske støt.
- ▶ **Ikke bruk ledningen til andre formål enn den er beregnet for. Bruk aldri ledningen til å bære eller trekke elektroverktøyet eller koble det fra strømforsyningen. Hold ledningen unna varme, olje, skarpe kanter eller deler som beveger seg.** Med skadede eller sammenfildrede ledninger øker risikoen for elektrisk støt.
- ▶ **Når du arbeider utendørs med et elektroverktøy, må du bruke en skjøteledning som er egnet for utendørs bruk.** Når du bruker en skjøteledning som er egnet for utendørs bruk, reduseres risikoen for elektrisk støt.
- ▶ **Hvis det ikke kan unngås å bruke elektroverktøyet i fuktige omgivelser, må du bruke en jordfeilbryter.** Bruk av en jordfeilbryter reduserer risikoen for elektrisk støt.

Personsikkerhet

- ▶ **Vær oppmerksom, følg med på det du gjør og utvis sunn fornuft når du arbeider med et elektroverktøy. Ikke bruk elektroverktøy når du er trøtt eller er påvirket av alkohol eller andre rusmidler eller medikamenter.** Et øyeblikks uoppmerksomhet ved bruk av elektroverktøyet kan føre til alvorlige personskader.
- ▶ **Bruk personlig verneutstyr. Bruk alltid øyebeskyttelse.** Bruk av egnet personlig sikkerhetsutstyr som støvmaske, sklisikre arbeidssko, hjelm eller hørselvern reduserer risikoen for skader.
- ▶ **Unngå utilsiktet start. Forviss deg om at elektroverktøyet er slått av før du kobler det til strømkilden og/eller batteriet, løfter det opp eller bærer det.** Hvis du holder fingeren på bryteren når du bærer elektroverktøyet eller kobler elektroverktøyet til strømmen i innkoblet tilstand, kan dette føre til uhell.
- ▶ **Fjern innstillingsverktøy eller skrunøkler før du slår på elektroverktøyet.** Et verktøy eller en nøkkel som befinner seg i en roterende verktøydel, kan føre til personskader.

- ▶ **Unngå en unormal kroppsholdning. Sørg for å stå riktig og stødig.** Dermed kan du kontrollere elektroverktøyet bedre i uventede situasjoner.
- ▶ **Bruk egnede klær. Ikke bruk vide klær eller smykker. Hold hår og klær unna deler som beveger seg.** Løstsittende tøy, smykker eller langt hår kan komme inn i deler som beveger seg.
- ▶ **Hvis det kan monteres støvavsugs- og -opsamlingsinnretninger, må du forvise deg om at disse er tilkoblet og brukes riktig.** Bruk av et støvavsug reduserer fare på grunn av støv.
- ▶ **Selv om du begynner å bli vant til å bruke verktøyet, må du ikke bli uoppmerksom og ignorere sikkerhetsreglene for verktøyet.** En uforsiktig handling kan forårsake alvorlig personskade i løpet av et brøkdel sekund.

Omhyggelig bruk og håndtering av elektroverktøy

- ▶ **Ikke overbelast elektroverktøyet. Bruk et elektroverktøy som er beregnet for arbeidsoppgaven.** Med et passende elektroverktøy arbeider du bedre og sikrere i det angitte effektområdet.
- ▶ **Ikke bruk elektroverktøyet hvis av/på-bryteren er defekt.** Et elektroverktøy som ikke lenger kan slås av eller på, er farlig og må repareres.
- ▶ **Trekk støpelet ut av strømkilden og/eller fjern batteriet (hvis demonterbart) før du utfører innstillinger på elektroverktøyet, skifter tilbehør eller legger bort maskinen.** Disse tiltakene forhindrer en utilsiktet start av elektroverktøyet.
- ▶ **Elektroverktøy som ikke er i bruk, må oppbevares utilgjengelig for barn. Ikke la personer som ikke er fortrolige med elektroverktøyet eller ikke har lest disse anvisningene bruke verktøyet.** Elektroverktøy er farlige når de brukes av uerfarne personer.
- ▶ **Vær nøye med vedlikeholdet av elektroverktøyet og tilbehøret. Kontroller om bevegelige verktøydeler fungerer feilfritt og ikke klemmes fast, og om deler er brukket eller har andre skader som virker inn på elektroverktøyets funksjon. Få reparert elektroverktøyet før det brukes igjen hvis det er skadet.** Dårlig vedlikeholdte elektroverktøy er årsaken til mange uhell.
- ▶ **Hold skjæreverktøyene skarpe og rene.** Godt stelte skjæreverktøy med skarpe skjær setter seg ikke så ofte fast og er lettere å føre.
- ▶ **Bruk elektroverktøy, tilbehør, verktøy osv. i henhold til disse anvisningene. Ta hensyn til arbeidsforholdene og arbeidet som skal utføres.** Bruk av elektroverktøy til andre formål enn de som er angitt, kan føre til farlige situasjoner.
- ▶ **Hold håndtak og gripeflater tørre, rene og uten olje eller fett.** Glatte håndtak og gripeflater hindrer sikker håndtering og styring av verktøyet i uventede situasjoner.

Service

- **Elektroverktøyet må kun repareres av kvalifiserte fagpersoner og bare med originale reservedeler.** Slik opprettholdes verktøyets sikkerhet.

Generelle sikkerhetsinformasjoner for kjedesager

- **Hold alle kroppsdeler unna sagkjedet når saken går. Forviss deg om at sagkjedet ikke berører noe før du starter saken.** Ved arbeid med kjedesagen kan ett øyeblikks uoppmerksomhet føre til at klær eller kroppsdeler kommer inn i sagkjedet.
- **Hold kjedesagen alltid fast i bakre håndtak med din høyre hånd og ta tak i fremre håndtak med venstre hånd.** Hvis du holder kjedesagen fast i omvendt arbeidsposisjon øker dette risikoen for skader og den må derfor ikke brukes slik.
- **Hold kjedesagen kun på de isolerte gripeflatene, fordi sagkjedet kan komme i kontakt med skjulte strømledninger eller sin egen strømledning.** Sagkjedets kontakt med en spenningsførende ledning kan sette metalldele på verktøyet under spenning og føre til elektriske støt.
- **Bruk øyvern. Ytterligere verneutstyr for hørsel, hode, hender, ben og føtter anbefales.** Passende verneklær reduserer faren for skade på grunn av sponmateriell som slenges rundt og hvis sagkjedet berøres ved en feiltagelse.
- **Ikke arbeid med kjedesagen på et tre, en stige, på et tak eller en ustabil støtte.** Hvis kjedesagen brukes på denne måten, kan det medføre alvorlige skader.
- **Pass alltid på å stå stødig og bruk kjedesagen kun når du står på en fast, sikker og plan undergrunn.** Glatt eller ustabil underlag kan føre til at du mister balansen eller mister kontrollen over kjedesagen.
- **Når du sager en gren som står under spenning må du regne med at denne springer tilbake.** Når spenningen i trefibrene frigjøres, kan den spente grenen treffe brukeren og/eller kjedesagen kan ikke lenger kontrolleres.
- **Vær derfor spesielt forsiktig ved saging av buskas og unge trær.** Det tynne materialet kan komme inn i sagkjedet og slå mot deg eller få deg ut av balansen.
- **Bær kjedesagen i fremre håndtak i utkoblet tilstand, og med sagkjedet bort fra kroppen din. Ved transport eller oppbevaring av kjedesagen må alltid vernedekselet settes på.** Hvis kjedesagen brukes med omhu er det mindre sannsynlig at man kommer i kontakt med den løpende sagkjeden.
- **Følg anvisningene for smøring, kjedestramming og utskifting av sverd og kjede.** Et usakkyndig strammet eller smurt kjede kan enten revne eller øke risikoen for tilbakeslag.
- **Sag kun tre. Ikke bruk kjedesagen til arbeider den ikke er beregnet til. Eksempel: Ikke bruk kjedesagen til saging av metall, plast, murverk eller**

bygningmaterier som ikke er av tre. Hvis kjedesagen brukes til andre arbeider enn det den er beregnet til kan det oppstå farlige situasjoner.

- **Denne kjedesagen er ikke beregnet til felling av trær.** Bruk av kjedesagen til andre prosesser enn beregnet, kan medføre alvorlige skader av brukeren eller personer som står i nærheten.
- **Årsaker til tilbakeslag og hvordan tilbakeslag kan unngås:**
 - Tilbakeslag kan oppstå når spissen på føringskinnen berører en gjenstand eller hvis treet bøyer seg og sagkjedet klemmes fast i snittet.
 - En berøring med skinnespissen kan i noen tilfeller føre til en uventet reaksjon bakover, mens føringskinnen slås oppover og i retning av brukeren.
 - Ved fastklemming av sagkjedet på overkanten av føringskinnen kan skinnen slå hurtig tilbake i retning av brukeren.
 - Hver av disse reaksjonene kan føre til at du mister kontrollen over saken og eventuelt påfører deg alvorlige skader. Ikke stol utelukkende på sikkerhetsinnretningene som er innebygget i kjedesagen. Som bruker av en kjedesag bør du treffe forskjellige tiltak for å kunne arbeide fri for ulykker og skader.
- Et tilbakeslag er resultat av en gal eller feilaktig bruk av elektroverktøyet. Det kan unngås ved å følge egnede sikkerhetstiltak som beskrevet nedenstående:
- **Hold saken fast med begge hendene, la tommelen og fingrene gripe godt rundt håndtakene på kjedesagen. Hold kroppen og armene dine i en stilling, der du kan stå imot tilbakeslagskreftene.** Hvis man sørger for egnede tiltak, kan brukeren beherske tilbakeslagskreftene som oppstår. Slipp aldri kjedesagen.
- **Unngå unormale posisjoner og sag ikke over skulderhøyden.** Slik unngås en utilsiktet berøring av skinnespissen og kjedesagen kan kontrolleres bedre i uventede situasjoner.
- **Bruk alltid reserveskiner og sagkjeder som anbefales av produsenten.** Gale reserveskiner og sagkjeder kan føre til at kjedet revner eller at det oppstår tilbakeslag.
- **Følg produsentens anvisninger om sliping og vedlikehold av sagkjedet.** For lav dybdebegrensning øker tendensen til tilbakeslag.

Ekstra advarsler

- **Dette elektroverktøyet er ikke beregnet til å brukes av personer (inklusive barn) med innskrenkede fysiske, sensoriske eller mentale evner eller manglende erfaring eller manglende kunnskaper, med mindre de er under oppsyn av en person som er ansvarlig for deres sikkerhet eller får instruksjoner om bruken av elektroverktøyet.** Barn må passes på for å sikre at de ikke leker med elektroverktøyet.
- **Kontroller området hvor hageredskapet skal brukes omhyggelig for villdyr og husdyr.** Villdyr og husdyr kan bli skadet under drift av maskinen.

- ▶ Ikke bær kjedesagen på håndbeskyttelsen/hendelen for aktivering av tilbakeslagsbremsen.
- ▶ Av sikkerhetsgrunner kan på-/av-bryteren ikke låses, men må stadig holdes trykt inne i løpet av driften.
- ▶ Pass alltid på at tilbakeslagsbremsen er skjøvet frem når du ikke benytter kjedesagen.
- ▶ **Kontroller alltid at alle håndtak og verneinnretninger er plassert når du bruker kjedesagen.** Bruk aldri en ufullstendig kjedesag eller en kjedesag med ikke godkjente endringer.

Elektrisk sikkerhet

Hageredskapet er til sikkerhet dobbeltisolert og trenger ingen jording. Driftsspenningen er 230 V AC, 50 Hz (for ikke-EU-land også 220 V eller 240 V 50 Hz). Bruk kun godkjente skjøteledninger. Informasjoner får du av ditt autoriserte serviceverksted.

Det må kun brukes skjøteledninger av typen H07 RN-F eller IEC (60245 IEC 66).

Hvis du vil bruke en skjøteledning ved drift av kjedesagen er følgende ledningstverrsnitt nødvendig:

- 1,0 mm²: maksimal lengde 40 m
- 1,5 mm²: maksimal lengde 60 m
- 2,5 mm²: maksimal lengde 100 m

Til øking av sikkerheten anbefales det å bruke en jordfeilbryter med en jordfeilstrom på maksimalt 30 mA. Denne jordfeilbryteren skal kontrolleres før hver bruk.

Henvisning til produkter som ikke selges i **GB**:





OBS: For din egen sikkerhet er det nødvendig at støpselet **(13)** på el-verktøyet forbindes med skjøteledningen som fremstilt **(14)**. Kablingen til skjøteledningen må være beskyttet mot vannsprut, bestå av gummi eller ha gummitrekk. Skjøteledningen må brukes med strekkavlastning.



Tilkoblingsledningen må sjekkes mht. skader med jevne mellomrom og må kun brukes i en feilfri tilstand.

Når nettkabelen til redskapet er skadet, må den bare repareres av et autorisert Bosch-verksted. Bruk kun godkjente skjøteledninger.

Symboler

Nedenstående symboler er viktige for lesing og forståelse av driftsinstruksene. Legg merke til symbolene og deres betydning. En riktig tolkning av symbolene hjelper deg med å bruke produktet på en bedre og sikrere måte.

Symbol	Betydning
	Bevegelsesretning
	Reaksjonsretning
	Vekt
	Tillatt aksjon

Symbol	Betydning
	Dette er forbudt
CLICK!	Hørbar støy
	Tilbehør/reservedeler

Produktbeskrivelse og ytelsesspesifikasjoner



Les alle sikkerhetsinformasjoner og instruksjoner. Feil ved overholdelsen av sikkerhetsinformasjonene og instruksene kan forårsake elektrisk støt, brann og/eller alvorlige skader.

Vær oppmerksom på illustrasjonene i den bakre delen av driftsinstruksene.

Formålmessig bruk

Elektroverktøyet er beregnet til saging av trær og trestammer nær bakken. Den kan brukes til snitt på langs og tvers av fiberretningen.

Dette elektroverktøyet er ikke egnet til saging av mineralske materialer.

Dette elektroverktøyet er ikke bestemt for felling av trær.

Leveranseomfang

Ta maskinen forsiktig ut av emballasjen og kontroller om de nedenstående delene er komplett:

- Kjedesag
- SDS-deksel
- Sagkjede
- Sverd
- Kjedebeskyttelse
- Driftsinstruks

Hvis deler mangler eller er skadet, må du henvende deg til forhandleren.

Smøring av sakjedet (se bilde A)

Nummereringen av de illustrerte komponentene gjelder for bildet av elektroverktøyet på illustrasjonssiden.

- (1) Bakre håndtak
- (2) På-/av-bryter
- (3) Kjedehjul
- (4) Fremre håndtak
- (5) Håndbeskyttelse/hendel for aktivering av tilbakeslagsbremsen
- (6) Serienummer
- (7) Oljedyse
- (8) Oljetetning
- (9) Sverd-føringskant
- (10) Festebolt

- | | |
|---|--|
| <ul style="list-style-type: none"> (11) Kjedefangbolt (12) Barkstøtte (13) Strømstøpse^{a) b)} (14) Skjøteledning^{a) b)} (15) Løperetnings- og skjæreretningssymbol (16) Topptrinse (17) Sverd (18) Sagkjede (19) Strammehjul | <ul style="list-style-type: none"> (20) Oljetankdeksel (21) Oljeseglass (22) Innkoblingssperre for på-/av-bryter (23) Kjedestramming (24) Låseknapp (25) SDS-deksel (26) Kjedebeskyttelse <p>a) nasjonalt</p> <p>b) illustrert eller beskrevet tilbehør inngår ikke i standardleveransen.</p> |
|---|--|

Tekniske data

Kjedesag	UniversalChain 35		UniversalChain 40
	3 600 HB8 3..	3 600 HB8 1.0	3 600 HB8 4..
Produktnummer			
Opptatt effekt	W	1800	1800
Kjedehastighet i tomgang	m/s	12	12
Sverdlengde	cm	35	40
Sagkjedetyp		Oregon AdvanceCut	Oregon AdvanceCut
Sagkjededeling		3/8" lav profil	3/8" lav profil
Drivledtykkelse	mm	1,1 (0,043")	1,1 (0,043")
Antall drivledd		52	57
Kuttediameter max.	mm	300	350
Påfyllingsmengde oljetank	ml	250	250
Automatisk kjedesmøring		●	●
Verktøyløs stramming av kjedet (SDS)		●	●
Topptrinse		●	●
Tilbakeslagsbrems		●	●
Utløpsbremse		●	●
Barkstøtte		●	●
Vekt tilsvarende EPTA-Procedure 01:2014	kg	4,3	4,4
Beskyttelsesklasse		□ / II	□ / II

Angivelsene gjelder for merkespenning [U] på 230 V. Ved avvikende spenning og på utførelser for bestemte land kan disse angivelsene variere.

Innkoblinger fører til korte spenningsreduksjoner. Ved ugunstige nettvilkår kan det oppstå forstyrrelser på andre apparater. Ved nettipedanser på mindre enn 0,25 ohm forventes det ingen forstyrrelser.

Støy-/vibrasjonsinformasjon

	3 600 HB8 3..	3 600 HB8 4..
	3 600 HB8 1.0	3 600 HB8 1.1

Støyemisjonsverdier beregnet iht. EN 62841-4-1

Maskinens typiske A-bedømte støynivå er:

- Lydtryknivå	dB(A)	94	94
- Usikkerhet K	dB	2,0	2,0

Bruk hørselvern!

3 600 HB8 3..	3 600 HB8 4..
3 600 HB8 1.0	3 600 HB8 1.1

Totale svingningsverdier ah (vektorsum fra tre retninger) og usikkerhet K beregnet iht. **EN 62841-4-1**

– Svingningsemisjonsverdi a_h	m/s^2	4,0	4,0
– Usikkerhet K	m/s^2	1,5	1,5

At den/de angitte totalverdien(e) for vibrasjonen og den/de angitte støyemisjonsverdien(e) er blitt målt ifølge en normert kontrollprosess og kan brukes for sammenligning av et elektroverktøy med et annet.

At den/de angitte totalverdien(e) for vibrasjonen og den/de angitte støyemisjonsverdi(er) også kan brukes for en foreløpig vurdering av belastningen.

At vibrasjons- og støyemisjoner kan avvike fra de angitte verdiene under faktisk bruk av elektroverktøyet, avhengig av måten elektroverktøyet brukes på, spesielt hvilken type arbeidsstykke som skal bearbeides; og - for nødvendigheten å bestemme sikkerhetstiltak for å beskytte brukeren, som beror på en vurdering av vibrasjonsbelastningen under de faktiske bruksvilkår (det må herved tas hensyn til alle deler av driftssyklusen, for eksempel tider hvor elektroverktøyet er utkoplest, og slike hvor det er innkoplest, men går uten belastning).

Montering

Monter og stram sagkjede (se bilder B1 – B4)

- ▶ **Ikke benytt verktøy for monteringen.**
- ▶ **Kontroller kjedestrammingen regelmessig under arbeidet.** Bruk av kjedesagen med feil innrettet eller feil strammet kjede kan medføre kjedebrydd, tilbakeslag og/eller skader.
- ▶ **Spesielt med nye sagkjeder må du regne med større utvidelse fra begynnelsen av.**
- ▶ **Ikke stram sagkjedet når det er for sterkt oppvarmet, fordi det trekker seg sammen etter avkjøling og da ligger for stramt på sverdet.**
 - Legg kjedesagen ned på en plan flate.
 - Kontroller at strammehjulet (19) på sverdet er fullstendig dreiet mot urviseren.
 - Legg sagkjedet (18) i den omløpende noten på sverdet (17).
 - Pass på at løperetningen er korrekt, sammenlign hertil sagkjedet med løperetningssymbolet (15).
 - Legg kjedelenkene rundt kjedehjulet (3) og sett sverdet (17) på festebolten (10).
 - Kontroller om alle delene er bra plassert og hold sverdet med sagkjedet i denne posisjonen.
 - Drei så strammehjulet (19) med urviseren til sagkjedet er delvis strammet og blir montert på sverdet.
 - Sett på dekselet (25) og vri låseknappen (24) med urviserens retning til dekselet sitter delvis.
 - Drei kjedestrammingen (23) med urviserens retning til riktig kjedestramming er oppnådd. Pass ved innstillingen

med kjedestrammingen (23) på at du holder låseknappen (24) fast, slik at den ikke dreier seg og er for tidlig fast.

- Sagkjedet (18) er riktig strammet når det kan løftes ca. 2-3 mm opp i midten. Dette skal gjøres med en hånd ved å trekke sagkjedet opp mot kjedesagens egen vekt.
- Så snart riktig stramming er oppnådd, hold kjedestrammingen (23) fast og vri låseknappen (24) fast med urviserens retning.
- Hvis kjedet er strammet for sterkt, skru ut låseknappen (24) og gjenta skrittene for stramming.
- Strammesystemets skrallemekanisme forhindrer at kjedet løsnes. Hvis kjedestrammingen (23) ikke kan dreies lett, løsne låseknappen (24) mot urviserens retning.

Betjening

Sagkjedet smøres automatisk med sagkjede-heftolje fra oljedysen (7) i løpet av driften.

Kjedesagen leveres ikke fylt med sagkjede-heftolje.

Kjedesagen skal før oppstart fylles med kjedeolje.

Bruk kun biologisk nedbrytbare kjedemørstoffer (iht. RAL-UZ48), for å unngå skader på kjedesagen.

Den anbefalte biologisk nedbrytbare kjedesagoljen fra Bosch finner du i tilbehøret.

Til påfylling av oljetanken gjør du følgende: (se bilde C1)

- Sett kjedesagen med oljetankdekselet (20) oppover på et egnet underlag.
- Rengjør området rundt oljetankdekselet med en klut (20) og skru av dekselet.
- Fyll oljetanken med biologisk nedbrytbar Bosch-sagkjede-heftolje til oljenivået er synlig gjennom seglasset for oljenivå (21).
- Under arbeidet kan du kontrollere oljenivået gjennom oljeseglasset (21) og, når minimumsnivået er oppnådd, fyll på ny olje.

Inn-/utkopling (se bilde C2)

- ▶ **Trekk håndbeskyttelsen/hendelen for aktivering av tilbakeslagsbremsen (5) fra posisjon ② til posisjon ① i retning det fremre håndtaket (4). Hvis du ikke har betjent håndbeskyttelse/hendel for aktivering av tilbakeslagsbremsen (5), ble tilbakeslagsbremsen ikke deaktivert før bruk og kjedesagen starter ikke.**
- ▶ **Skyv håndbeskyttelsen/hendelen for aktivering av tilbakeslagsbremsen alltid frem i deaktivert posisjon etter hver bruk.**

- Fjern kjedes beskytteren (26).
- Hold kjedesagen som beskrevet i bildet C3.
- Trekk hendelen for aktivering av tilbakeslagsbremsen (5) bakover til det fremre håndtaket.
- For **idriftsettelse** av elektroverktøyet betjener du **først** sperren (22) og trykker **deretter** på på-/av-bryteren (2) og holder den trykt inne. Når elektroverktøyet går, kan du slippe innkoblingssperren.
- For å **slå av** elektroverktøyet slipper du på-/av-bryteren (2).
- **Tilbakeslagsbremsen** er en beskyttelsesmekanisme som utløses av håndledet via den fremre håndbeskyttelsen (5) når kjedesagen slår tilbake. Sagkjedet stanser straks. Dette reduserer risikoen for skader på grunn av tilbakeslag. Forsøk å unngå et tilbakeslag.
- Trykk hendelen for aktivering av tilbakeslagsbremsen (5) regelmessig fremover under drift for å teste tilbakeslagsbremsens funksjon. Stans driften med en gang, hvis kjedesagen ikke stopper straks.

Merk: Brems ikke kjedesagen ved å betjene tilbakeslagsbremsen (5).

Kontroll av smøringen (se bilde C4)

- Hell kjedesagen slik at kjedeskinnen befinner seg med 20 cm avstand fra bakken over et papirark.
- Slå på kjedesagen og la denne kjøre i ca. 1 minutt, til det kan sees oljesprut på papirarket. Slik kan du kontrollere at oljen trekkes gjennom det automatiske smøresystemet.

Merk: Bruk av kjedesagen uten sagkjede-heftolje eller ved et oljenivå under minimum-merket fører til skader på kjedesagen.

Merk: Oljen blir seigflytende ved lave temperaturer, slik at olje-gjennomstrømningsmengden reduseres.

Merk: Levetiden og skjæreytelsen til sagkjedet er avhengig av en optimal smøring.

Arbeid

- ▶ **Les før bruk alltid bruksanvisningen og sikkerhetsinstruksene.**
- ▶ **Kontroller før bruk alltid tilstand av verktøy og kjedet, oljenivået og den korrekte monteringen. Bruk kjedesagen bare, hvis den er i feilfri tilstand.**
- ▶ **Bruk alltid egnede klær og personlig beskyttelsesutstyr.**
- ▶ **Vær alltid oppmerksom på at området er tørt og fritt for hindre og at det ikke befinner seg andre personer på området.**
- ▶ **Bruk kjedesagen aldri på en stige eller over skulderhøyde.**
- ▶ **Beveg saken aldri for langt ut eller arbeid med utstrakte armer.**

- ▶ **Hold kjedesagen alltid fast med begge hender.**
- ▶ **Pass alltid på at strømledningen føres bakover og ikke vikler seg inn i grener og utstyret under kappingen.**

Generell adferd (se bilde D)

- Førstegangsbrukere bør øve kappingen av stammer på en sagbukk eller et stativ.
- Hold kjedesagen litt til høyre for kroppen din.
- Bruk barkstøtten som en hendel i løpet av sagingen (12).
- Sagkjedet må gå med full hastighet før det oppstår kontakt med treet.
- Sett barkstøtten senere på et lavere punkt ved saging av tykkere grener eller stammer. Trekk da kjedesagen tilbake for å løsne barkstøtten og sett den på igjen på et lavere punkt. Ikke fjern kjedesagen fra snittet.
- Trykk ved sagingen ikke med makt på sagkjedet, men la dette arbeide.
- Fjern kjedesagen kun fra snittet mens sagkjedet går.
- Vær forsiktig på slutten av sagesnittet. Så snart kjedesagen har skjært seg fri, endres vektforholdet uventet. Det er fare for skader på bein og føtter.

Sagtilbakeslag (se bilde E)

- Sagtilbakeslag vil si en plutselig opp- og tilbakeslåing av den roterende kjedesagen, som kan utløses når sverdspissen berører sagematerialet eller kjedet klemmer.
- Hvis sagen slår ut, reagerer kjedesagen uberegnelig og kan forårsake alvorlige skader på brukeren eller personer som står i sagemrådet.
- Snitt mot siden, på skrå og langs må utføres spesielt forsiktig, for her kan barkstøtten (12) ikke settes på.

Saging av stammer (se bilder F)

- Sikre alltid stammene før du sager.
- Kutt stammene alltid utover de sikrede punkter for å forhindre at stammen klemmes inn eller kjedet klemmer.
- Pass på at sagkjedet aldri kommer i kontakt med bakken eller kutteutstyret.
- Pass på trestubber, grener, røtter etc., slik at du ikke snubler.

Saging av tre under spenning (se bilde G)

- Saging av ved, grener eller trær som står under spenning skal kun utføres av utdannede fagfolk. Her må man være svært forsiktig. Det er stor fare for uhell.

Fjerning av en gren eller på et tre (se bilde H)

- Dette vil si fjerning av grener på et felt tre eller en stor gren.
- La grener som peker nedover og som støtter treet først bli stående.
- Fjern de mindre grener med ett snitt.

Feilsøking

Den følgende tabellen viser feilsymptomer og hvordan feilene kan utbedres, hvis maskinen en gang ikke skulle arbeide riktig. Hvis du ikke kan lokalisere og fjerne problemet med denne tabellen, må du henvende deg til et serviceverksted.

OBS: Før feilsøkingen påbegynnes må maskinen slås av og strømstøpelet trekkes ut.

Symptom	Mulig årsak	Avhjelp
Kjedesagen går ikke	Tilbakeslagsbremsen er utløst	se bilde C2
	Støpelet er ikke satt i	Sett støpelet i
	Defekt stikkontakt	Bruk en annen stikkontakt
	Sikringen er utløst	Skift ut sikringen
	Skjøteledning er skadet	Bruk en annen skjøteledning
Kjedesagen går intermitterende	Strømledningen er defekt	Sjekk strømledningen, la den eventuelt skiftes ut
	På-/av-bryter (2) defekt	Ta kontakt med den autoriserte Bosch kundeservicen
Tørt sagkjede	Ingen olje i oljetanken	Fyll på olje
	Oljedyse (7) tilstoppet	Rengjør (7) oljedyse
Sagkjedet bremses ikke	Tilbakeslagsbremsen/utløpsbremsen er defekt	Ta kontakt med den autoriserte Bosch kundeservicen
Sagkjedet/ føringskinnen er varm	Ingen olje i oljetanken	Fyll på olje
	Oljedyse (7) tilstoppet	Rengjør (7) oljedyse
	For høy kjedestramming	Etterstram kjedestramming
	Sverd skadet eller slitt	Skift ut sverd eller ta kontakt med Bosch kundeservice
	Sagkjedet er sløvt	Skift ut sagkjedet
Kjedesagen rykker, vibrerer eller sager ikke riktig	For lav kjedestramming	Etterstram kjedestramming
	Sagkjedet er sløvt	Skift ut sagkjedet
	Slitt sagkjede	Skift ut sagkjedet
	Sagtennene peker i gal retning	Monter sagkjedet riktig
	Sverd skadet eller slitt	Skift ut sverd eller ta kontakt med Bosch kundeservice

Service og vedlikehold

Vedlikehold og rengjøring

► Før alle arbeider på produktet utføres må støpelet trekkes ut av stikkontakten.

- Plasser alltid kjedebeskytteren **(26)** på sverdet **(17)** når kjedet ikke er aktivt, for å unngå skader.
- Hold selve elektroverktøyet og ventilasjonspaltene alltid rene, for å kunne arbeide bra og sikkert.
- Ikke bruk vann, løsemidler og polermidler.
- Rengjør kjedet og sverdet før du oppbevarer produktet i lengre tid for å unngå at delene setter seg fast.
- Fjern SDS-dekselet **(25)**, sverdet **(17)** og sagkjedet **(18)** og rengjør disse deler med en børste, for å fjerne rester etter olje, treharpiks og støv, spesielt fra sagbladets spor.
- Bruk en ren klut for å fjerne forurensninger fra oljedysen **(7)** og kjedehjulet **(3)**. Pass på at forurensninger ikke kommer inn i oljedysen **(7)**, da dette kan medføre tilstoppinger og smøreproblemer.

- Gjennomfør de nødvendige vedlikeholdsarbeider før bruk.
- Sjekk kjedesagen med jevne mellomrom mht. synlige feil, som løsnet, uthengt eller skadet sagkjede, løst feste og slitte eller skadede komponenter.
- Ikke utfør endringer på elektroverktøyet. Ikke tillat endringer kan innskrenke sikkerheten til elektroverktøyet og føre til mer støy og vibrasjoner.
- Tøm oljetanken før oppbevaringen og fyll den igjen på før bruk.
- Kjedesagen må oppbevares på et tørt og sikkert sted og utilgjengelig for barn.
- Sett ikke andre gjenstander på kjedesagen.

Utskifting og sliping av sagkjedet

- Sagkjedet kan bli sløvt ved lengre bruk eller ved kontakt med andre gjenstander enn tre.
- For best mulig ytelse og sikkerhet er det nødvendig med et skarpt sagkjede.

- Slip sagkjedet aldri selv med mindre du har erfaring med dette.
- Skift sagkjedet ut med Bosch tilbehør sagkjedet eller la sagkjedet etterslipas fagmessig.

Utskifting av sverdet

► **Skift sverdet kun ut, hvis du forstår produktet og anvisningene nøye, ellers ta kontakt med Bosch kundeservice.**

- Hvis sverdet er slitt, kan du montere det omvendt for å forlenge levetiden eller du skifter det ut.
- Benytt en unbrakonøkkel for å løse skruen mellom sverd (17) og strammehjul (19).
- Etter at du har snudd eller skiftet ut sverdet, monter igjen strammehjulet (19).

Merk: Trekk til for hånd til du kjenner lett motstand, utfør så en 1/8 omdreining for riktig feste. Hvis du trekker til for sterkt, kan det føre til at sverdet blir klemt inn og innskrenker sagkjedets omløp.

Sverd

UniversalChain 35

Oregon 144MLEA041

UniversalChain 40

Oregon 164MLEA041

Kundeservice og kundeveiledning

Kundeservice hjelper deg ved spørsmål om reparasjon og vedlikehold av produktet ditt og reservedelene. Du finner også sprengskisser og informasjon om reservedeler på www.bosch-pt.com

Boschs kundeveilederteam hjelper deg gjerne hvis du har spørsmål om våre produkter og tilbehør.

Ved alle forespørsler og reservedelsbestillinger må du oppgi det 10-sifrede produktnummeret som er angitt på produktets typeskilt.

Norsk

Robert Bosch AS

Postboks 350

1402 Ski

Tel.: 64 87 89 50

Faks: 64 87 89 55

Du finner adresser til andre verksteder på:

www.bosch-pt.com/serviceaddresses

Deponering

Produkter, tilbehør og emballasje må leveres inn til miljøvennlig gjenvinning.



Produkter må ikke kastes i vanlig husholdningsavfall!

Bare for land i EU:

Jf. det europeiske direktivet 2012/19/EU vedr. gamle elektriske og elektroniske apparater og tilpassingen til nasjonale lover må gammelt elektroverktøy som ikke lenger kan brukes, samles inn og leveres inn til en miljøvennlig resirkulering.

Ikke-forskriftsmessig håndtering av elektrisk og elektronisk avfall kan føre til miljø- og helseskader på grunn av eventuelle farlige stoffer.

Suomi

Turvallisuusohjeita

Kuvatunnusten selitys



Lue käyttöohje huolellisesti.



Yleiset varoitusohjeet.



Älä käytä sateella.



Pidä ketjusahasta aina kahdella kädellä kiinni.



Varo ketjusahan takaiskua ja välttä kosketusta laipan kärjellä.



Käytä kuulonsuojainta.



Käytä silmäsuojusta.



VAROITUS: Irrota pistotulppa heti pistorasista, jos verkkojohto on vaurioitunut tai poikki.

Yleiset sähkötyökalujen turvaohjeet

VAROITUS Lue kaikki tämän sähkötyökalun mukana toimitetut varoitukset, ohjeet, kuvat ja tekniset tiedot. Alla mainittujen ohjeiden noudattamisen laiminlyönti saattaa aiheuttaa sähköiskun, tulipalon ja/tai vakavan loukkaantumisen.

Säilytä kaikki turvallisuusohjeet ja muut ohjeet tulevaisuutta varten.

Turvallisuusohjeissa käytetty käsite "sähkötyökalu" käsittää verkkokäyttöisiä sähkötyökaluja (verkkojohdolla) ja akku-käyttöisiä sähkötyökaluja (ilman verkkojohtoa).

Työpaikan turvallisuus

- ▶ **Pidä työskentelyalue puhtaana ja hyvin valaistuna.** Työpaikan epäjärjestys tai valaisemattomat työalueet voivat johtaa tapaturmiin.
- ▶ **Älä työskentele sähkötyökalulla räjähdysalttiissa ympäristössä, jossa on palavaa nestettä, kaasua tai pölyä.** Sähkötyökalu muodostaa kipinöitä, jotka saattavat sytyttää pölyn tai höyryn.
- ▶ **Pidä lapset ja sivulliset loitolla sähkötyökalua käytettäessäsi.** Voit menettää laitteen hallinnan, jos suuntaat huomiosi muualle.

Sähköturvallisuus

- ▶ **Sähkötyökalun pistotulpan tulee sopia pistorasiaan. Pistotulppaa ei saa muuttaa millään tavalla. Älä käytä minkäänlaisia pistorasia-adaptoreita maadoitettujen sähkötyökalujen kanssa.** Alkuperäisessä kunnossa olevat pistotulpat ja sopivat pistorasiat vähentävät sähköiskun vaaraa.
- ▶ **Vältä maadoitettujen pintojen, kuten putkien, patteiden, liesien tai jääkaappien koskettamista.** Sähköiskun vaara kasvaa, jos kehosi on maadoitettu.
- ▶ **Älä altista sähkötyökalua sateelle tai kosteudelle.** Veden pääsy sähkötyökalun sisään kasvattaa sähköiskun riskiä.
- ▶ **Älä käytä verkkojohtoa väärin. Älä käytä johtoa sähkötyökalun kantamiseen, ripustamiseen tai pistotulpan irrottamiseen pistorasiasta vetämällä. Pidä johto loitolla kuumuudesta, öljystä, terävistä reunoista ja liikkuvista osista.** Vahingoittuneet tai sotkeutuneet johdot kasvattavat sähköiskun vaaraa.
- ▶ **Käyttäessäsi sähkötyökalua ulkona käytä ainoastaan ulkokäyttöön soveltuvaa jatkojohtoa.** Ulkokäyttöön soveltuvan jatkojohtoon käyttö pienentää sähköiskun vaaraa.
- ▶ **Jos sähkötyökalua on pakko käyttää kosteassa ympäristössä, on käytettävä vikavirtasuojakytkintä.** Vikavirtasuojakytkimen käyttö vähentää sähköiskun vaaraa.

Henkilöturvallisuus

- ▶ **Ole valpas, kiinnitä huomiota työskentelyysi ja noudata tervettä järkeä sähkötyökalua käyttäessäsi. Älä käytä mitään sähkötyökalua, jos olet väsynyt tai huumien, alkoholin tai lääkkeiden vaikutuksen alaisena.** Hetken tarkkaamattomuus sähkötyökalua käytettäessä saattaa johtaa vakavaan loukkaantumiseen.
- ▶ **Käytä henkilökohtaisia suojarusteita. Käytä aina suojalaseja.** Henkilökohtaisen suojarustuksen (esim. pölynaamari, luistamattomat turvajalkineet, suojakypärä tai kuulonsuojaimet kulloisenkin tehtävän mukaan) käyttö vähentää loukkaantumisriskiä.
- ▶ **Estä tahaton käynnistyminen. Varmista, että käynnistyskytkin on kytketty pois päältä ennen kuin yhdistät työkalun sähköverkkoon ja/tai akkuun, otat työkalun käteen tai kannat sitä.** Jos kannat sähkötyökalua sormi käynnistyskytkimellä tai kytket sähkötyökalun pistotulpan

pistorasiaan käynnistyskytkimen ollessa käyntiasennossa, altistat itsesi onnettomuuksille.

- ▶ **Poista mahdollinen säätötyökalu tai kiinnitysavain ennen kuin käynnistät sähkötyökalun.** Kiinnitysavain tai säätötyökalu, joka on unohtettu paikalleen sähkötyökalun pyöriivään osaan, saattaa aiheuttaa tapaturman.
- ▶ **Vältä kurkottelua. Huolehdi aina tukevasta seisomiasennosta ja tasapainosta.** Näin pystyt paremmin hallitsemaan sähkötyökalun odottamattomissa tilanteissa.
- ▶ **Käytä tarkoitukseen soveltuvia vaatteita. Älä käytä löysiä työvaatteita tai koruja. Pidä hiukset ja vaatteet poissa liikkuvien osien ulottuvilta.** Väljät vaatteet, korut ja pitkät hiukset voivat takertua liikkuviin osiin.
- ▶ **Jos laitteissa on pölynpoistoliitäntä, varmista, että se on kytketty oikein ja toimii kunnolla.** Pölynpoistojärjestelmän käyttö vähentää pölyn aiheuttamia vaaroja.
- ▶ **Työskentele keskittyneesti ja noudata aina turvallisuusmääräyksiä.** Hetkellinenkin huolimattomuus voi aiheuttaa vakavia vammoja.

Sähkötyökalun käyttö ja huolto

- ▶ **Älä ylikuormita laitetta. Käytä kyseiseen työhön tarkoitettua sähkötyökalua.** Sopivan tehoisella sähkötyökalulla teet työt paremmin ja turvallisemmin.
- ▶ **Älä käytä sähkötyökalua, jota ei voida käynnistää ja pysäyttää käynnistyskytkimestä.** Sähkötyökalu, jota ei voi enää hallita käynnistyskytkimellä, on vaarallinen ja täytyy korjauttaa.
- ▶ **Irrota pistotulppa pistorasiasta ja/tai irrota akku (jos irrotettava) sähkötyökalusta, ennen kuin suoritat säätöjä, vaihdat tarvikkeita tai viet sähkötyökalun varastoon.** Nämä varotoimenpiteet estävät sähkötyökalun tahattoman käynnistymisen.
- ▶ **Säilytä sähkötyökalut poissa lasten ulottuvilta, kun niitä ei käytetä. Älä anna sellaisten henkilöiden käyttää sähkötyökalua, joilla ei ole tarvittavaa käyttökokemusta tai jotka eivät ole lukeneet tätä käyttöohjetta.** Sähkötyökalut ovat vaarallisia, jos niitä käyttävät kokemattomat henkilöt.
- ▶ **Pidä sähkötyökalut ja tarvikkeet hyvässä kunnossa. Tarkista liikkuvat osat virheellisen kohdistuksen tai jumittumisen varalta. Varmista, ettei sähkötyökalussa ole murtuneita osia tai muita toimintaa häiritseviä vikoja. Jos havaitset vikoja, korjauta sähkötyökalu ennen käyttöä.** Monet tapaturmat johtuvat huonosti huolletuista sähkötyökaluista.
- ▶ **Pidä leikkausterät terävinä ja puhtaina.** Asianmukaisesti huolletut leikkaustyökalut, joiden leikkausreunat ovat teräviä, eivät jumitu herkästi ja niitä on helpompi hallita.
- ▶ **Käytä sähkötyökaluja, tarvikkeita, ruuvauskärkiä jne. näiden ohjeiden, käyttöolosuhteiden ja työtehtävän mukaisesti.** Sähkötyökalun määrätystenvastainen käyttö saattaa aiheuttaa vaaratilanteita.
- ▶ **Pidä kahvat ja kädensijat kuivina ja puhtaina (öljytöminä ja rasvattomina).** Jos kahvat ja kädensijat ovat

luukkaita, et pysty yllättävissä tilanteissa ohjaamaan ja hallitsemaan työkalua turvallisesti.

Huolto

- ▶ **Anna ainoastaan koulutettujen ammattihenkilöiden korjata sähkötyökalusi ja hyväksy korjauksiin vain alkuperäisiä varaosia.** Näin varmistat, että sähkötyökalu säilyy turvallisena.

Ketjusahan yleiset turvallisuusmääräykset

- ▶ **Pidä kaikki kehon osat loitolla teräketjusta sahan ollessa käynnissä. Varmista ennen sahan käynnistämistä, että teräketju ei kosketa mitään.** Ketjusahaa käytettäessä hetkenkin varomattomuus voi johtaa vaatteiden tai kehonosan tarttumiseen teräketjuun.
- ▶ **Pidä ketjusahaa oikea käsi takakahvassa ja vasen käsi etukahvassa.** Ketjusahan piteleminen päinvastaisessa asennossa aikana, kasvattaa loukkaantumisriskiä, eikä sitä tule tehdä.
- ▶ **Tartu ketjusaahan vain kahvojen eristepinnoista, koska teräketju saattaa osua piilossa olevaan tai työkalun omaan sähköjohtoon.** Teräketjun kosketus jännitteeseen johtoon voi tehdä laitteen metalliosat jännitteiseksi ja johtaa sähköiskuun.
- ▶ **Käytä suojalaseja. Lisäsuojavarusteita kuulon, pään, käsien, säärrien ja jalkojen suojaksi suositellaan.** Sopiva suojapuku pienentää loukkaantumisvaaraa, joka syntyy ympäristöön sinkoutuvista lastuista ja teräketjun tahrattomasta kosketuksesta.
- ▶ **Älä työskentele ketjusahan kanssa puussa, tikapuilla, katolta tai epävakaalla tuella.** Ketjusahan käyttö tällä tavalla saattaa johtaa vakavaan loukkaantumiseen.
- ▶ **Varmista aina tukeva seisoma-asento ja käytä ketjusahaa ainoastaan, kun seisot kiinteällä, turvallisella ja tasaisella alustalla.** Liukas tai epävaka seisoma-alusta voi johtaa tasapainon tai ketjusahan hallinnan menettämiseen.
- ▶ **Ota huomioon, että jännityksessä oleva oksa ponnahtaa takaisin sahattaessa.** Puun kuitujen jännityksen poistuessa, saattaa jännityksessä ollut oksa osua sahajaan ja/tai riistää ketjusahan käyttäjän hallinnasta.
- ▶ **Ole erityisen varovainen, kun sahaat tiheikköä ja nuoria puuta.** Ohut puu saattaa tarttua teräketjuun ja iskeä sinuun tai horjuttaa tasapainoasi.
- ▶ **Kanna ketjusahaa etukahvasta, sahan ollessa pysähdyksissä ja laipan osoittaessa kehostasi pois päin. Asenna laippan aina suojus ennen kuin kuljetat tai säilytät ketjusahaa.** Ketjusahan huolellinen käsittely vähentää todennäköisyyttä koskettaa liikkuvaa teräketjua epähuomiossa.
- ▶ **Noudata voitelua, ketjun kiristystä ja laipan sekä ketjun vaihtoa koskevia ohjeita.** Asiaankuulumattomasti kiristetty tai voideltu ketju voi katketa tai kasvattaa takaiskuriskä.
- ▶ **Sahaa vain puuta. Älä käytä ketjusahaa töihin, joihin sitä ei ole tarkoitettu. Esimerkki: Älä käytä ketjusahaa metallin, muovin, muraattujen kappaleiden tai muiden**

kuin puisten rakennusaineiden sauhukseen. Ketjusahan käyttö muihin kuin määräksen mukaisiin töihin saattaa johtaa vaarallisiin tilanteisiin.

- ▶ **Tätä ketjusahaa ei ole tarkoitettu puunkaatoon.** Ketjusahan käyttö muuhun kuin tarkoitettuihin töihin saattaa johtaa käyttäjän tai lähellä olevien vaikeisiin loukkaantumisiin.
 - ▶ **Takaiskun syy ja ehkäisy:** Takaisku saattaa syntyä laipan kärjen osuessa esineeseen tai puun taipuessa ja teräketjun jäädessä puristukseen sahausuraan. Laipan kärjen kosketus saattaa monessa tapauksessa johtaa odottamattomaan taaksepäin suuntautuvaan vastavoimaan, jolloin laippa iskeytyy ylöspäin ja käyttäjää kohti. Teräketjun jäädessä puristukseen laipan yläreunasta, laippa saattaa nopeasti iskeytyä taaksepäin käyttäjää kohti. Nämä vastavoimat voivat johtaa siihen, että menetät sahan hallinnan ja loukkaannut vakavasti. Älä luota yksinomaan ketjusahan turvalaitteisiin. Ketjusahan käyttäjänä sinun tulisi suorittaa tietyt toimenpiteet ehkäistäksesi onnettomuudet ja loukkaantumiset. Takaisku johtuu sähkötyökalun väärinkäytöstä tai vääränlaisista käyttöolosuhteista. Se voidaan ehkäistä seuraavien varotoimien:
 - ▶ **Pidä sahaa tiukasti kahdella kädellä niin, että peukalo ja sormet ympäröivät ketjusahan kahvoja. Aseta kehosi ja käsivartesi asentoon, jossa pystyt vastustamaan takaiskuvoimia.** Käyttäjä pystyy hallitsemaan takaiskuvoimia suorittamalla tarkoituksenmukaiset toimenpiteet. Älä koskaan irrota otetta ketjusahasta.
 - ▶ **Vältä epänormaalia kehon asentoa äläkä koskaan sahaa yli olkakorkeuden.** Näin voidaan estää tahaton kosketus laipan kärjellä ja mahdollistetaan ketjusahan parempi hallinta odottamattomissa tilanteissa.
 - ▶ **Käytä aina valmistajan määräämiä varalaippoja ja teräketjuja.** Vääränlaiset varalaipat ja teräketjut voivat johtaa ketjun repeytymiseen tai takaiskuun.
 - ▶ **Noudata valmistajan ohjeita koskien teräketjun teroitusta ja hoitoa.** Liian matala syvyysäädin kasvattaa taipumusta takaiskuun.
- #### Lisää turvallisuusohjeita
- ▶ **Henkilöt (lapset mukaan lukien), joilla on rajalliset fyysiset, aistilliset tai henkiset kyvyt tai puuttuva kokemus ja/tai tieto eivät saa käyttää tätä sähkötyökalua, paitsi turvallisuudesta vastaavan henkilön valvonnassa tai opastuksessa.** Lapsia tulee valvoa ja varmistaa, että he eivät leiki sähkötyökalulla.
 - ▶ **Tarkista puutarhalaitteen käyttöalue aina huolellisesti villi- tai kotieläinten varalta.** Eläimet voivat loukkaantua koneen käytön aikana.
 - ▶ **Älä kanna ketjusahaa ketjujarrua laukaisevasta kahvasta/vipuvarresta.**
 - ▶ **Turvallisuussyistä laitteen käynnistyskytkintä ei voida lukea, vaan sitä on painettava koko käytön ajan.**

- ▶ Tarkista aina, että ketjujarru on etuasennossa, kun et käytä ketjusahaa.
- ▶ **Varmista aina, että kaikki kahvat ja suojalaitteet on asennettu, kun käytät ketjusahaa.** Älä koskaan käytä epätäydellistä ketjusahaa tai ketjusahaa johon on tehty luovattomia muutoksia.

Sähköturvallisuus

Puutarhalaitteesi on turvallisuussyistä suojaeristetty, eikä sitä tarvitse maadoittaa. Käyttöjännite on 230 V AC, 50 Hz (ei-EU maita varten myös 220 V tai 240 V 50 Hz). Käytä ainoastaan hyväksytyjä jatkojohtoja. Tietoa saat valtuutetusta asiakaspalvelupisteestä.

Vain tyyppi H07 RN-F tai IEC (60245 IEC 66) jatkojohtoja saa käyttää.

Jos tahdot käyttää jatkojohtoa ketjusahan kanssa, tulee johdon poikkileikkauksen olla:

- 1,0 mm²: enimmäispituus 40 m
- 1,5 mm²: enimmäispituus 60 m
- 2,5 mm²: enimmäispituus 100 m

Turvallisuuden parantamiseksi suositellaan käyttämään FI-kytkintä (RCD), jonka vikavirta on korkeintaan 30 mA. Tämä FI-kytkin tulisi tarkistaa ennen jokaista käyttöä.

Ohjeita tuotteille, joita ei myydä **Isossa-Britanniassa**:

HUOMIO: Turvallisuutesi takia on välttämätöntä, että sähkötyökälussa oleva pistotulppa (13) kiinnitetään jatkojohtoon (14) kuvan osoittamalla tavalla. Jatkojohdon liitin on oltava roiskevesisuojaattu, kumia tai kumipäälysteinen. Jatkojohdossa on oltava vedonpoistin.

Liitäntäjohto on tarkistettava säännöllisesti vaurioiden varalta. Ainoastaan moitteettomassa kunnossa olevaa johtoa saa käyttää.

Jos laitteen verkkojohto on vaurioitunut, sen saa korjata ainoastaan valtuutettu Bosch-huolto. Käytä vain sallittuja jatkojohtoja.

Tunnusmerkit

Seuraavat tunnusmerkit ovat tärkeitä käyttöohjeen lukemisessa ja ymmärtämisessä. Paina mieleesi tunnusmerkit ja niiden merkitys. Kun tunnusmerkit muistetaan tulkita oikein, se tehostaa laitteen parempaa ja turvallisempaa käyttöä.

Tunnusmerkki	Merkitys
	Liikesuunta
	Reaktiosuunta
	Paino
	Sallittu käsittely
	Kielletty menettely
CLICKI	Kuuluva ääni

Tunnusmerkki Merkitys



Lisälaitteet/varaosat

Tuotteen ja ominaisuuksien kuvaus



Lue kaikki turvallisuus- ja käyttöohjeet. Turvallisuusohjeiden ja käyttöohjeiden noudattamisen laiminlyönti saattaa johtaa sähköiskuun, tulipaloon ja/tai vakavaan loukkaantumiseen.

Ota huomioon kuvat käyttöohjeen lopussa.

Määräystenmukainen käyttö

Sähkötyökalu soveltuu puiden ja puurunkojen sahaukseen lähellä maanpintaa. Työkälulla voidaan sahata syiden suunnassa sekä kohtisuoraan syitä vasten.

Tämä sähkötyökalu ei sovellu mineraalisten aineiden sahaukseen.

Tätä sähkötyökälua ei ole tarkoitettu puunkaatoon.

Toimitukseen kuuluu

Ota laite varovasti pakkauksestaan ja tarkista, että kaikki seuraavat osat löytyvät:

- Ketjusaha
- SDS-suojus
- Teräketju
- Laippa
- Ketjunsuoja
- Käyttöohje

Jos osia puuttuu tai osat ovat vaurioituneet, tulee sinun kääntyä kauppiasi puoleen.

Teräketjun voitelu (katso kuva A)

Kuvattujen osien numerointi viittaa kuvasivulla olevaan sähkötyökälun kuvaan.

- (1) Takakahva
- (2) Käynnistyskytkin
- (3) Ketjupyörä
- (4) Etukahva
- (5) Ketjujarrua aktiivoina käsinsuojus/vipuvarsi
- (6) Sarjanumero
- (7) Öljysuutin
- (8) Öljytiiviste
- (9) Laipan ohjausuuma
- (10) Kiinnityspultti
- (11) Ketjun sieppauspultti
- (12) Piikkilista
- (13) Pistotulppa^{a) b)}
- (14) Jatkojohto^{a) b)}
- (15) Kierto- ja leikkuusuunnan tunnusmerkki
- (16) Kärkipyörä
- (17) Laippa

- (18) Teräketju
 (19) Kiristyspyörä
 (20) Öljysäiliön kansi
 (21) Öljyn tarkkailuikkuna
 (22) Käynnistyskytkimen käynnistysvarmistin
 (23) Ketjun kiristysrengas
 (24) Lukkonuppi
 (25) SDS-suojus
 (26) Ketjunsuoja
 a) **maakohtainen**
 b) **Kuvattu lisätarvike ei kuulu vakiotoimitukseen.**

Tekniset tiedot

Ketjusaha		UniversalChain 35	UniversalChain 40
Tuotenumero		3 600 HB8 3.. 3 600 HB8 1.0	3 600 HB8 4.. 3 600 HB8 1.1
Nimellinen ottoteho	W	1800	1800
Ketjun nopeus joutokäynnillä	m/s	12	12
Laipan pituus	cm	35	40
Teräketjun malli		Oregon AdvanceCut	Oregon AdvanceCut
Teräketjun jako		3/8" matala profiili	3/8" matala profiili
Vetolenkin vahvuus	mm	1,1 (0,043")	1,1 (0,043")
Vetolenkien lukumäärä		52	57
Leikkaushalkaisija maks.	mm	300	350
Öljysäiliön tilavuus	ml	250	250
Automaattinen ketjun voitelu		●	●
Ketjun kiristys ilman työkaluja (SDS)		●	●
Kärkipyörä		●	●
Ketjujarru		●	●
Pysäytysjarru		●	●
Piikkilista		●	●
Paino EPTA-Procedure 01:2014 mukaan	kg	4,3	4,4
Suojausluokka		□/II	□/II

Tiedot koskevat 230 V:n nimellisjännitettä [U]. Tästä poikkeavien jännitteiden ja maakohtaisten mallien yhteydessä nämä tiedot voivat vaihdella.

Kytkenäntapahtumat aiheuttavat lyhytaikaisia jännitepudotuksia. Tämä saattaa häiritä muita verkkoon kytkettyjä sähkölaitteita heikossa sähköverkossa. Verkkoimpedanssin ollessa alle 0,25 Ohm, ei häiriöitä ole odotettavissa.

Melu-/tärinä tiedot

	3 600 HB8 3..	3 600 HB8 4..
	3 600 HB8 1.0	3 600 HB8 1.1

Melupäästöarvot määritetty **EN 62841-4-1** mukaan

Laitteen tyypillinen A-painotettu äänen painetaso on:

- Äänen painetaso	dB(A)	94	94
- Epätarkkuus K	dB	2,0	2,0

Käytä kuulonsuojaimia!

Värähtelyn yhteisarvot ah (kolmen suunnan vektorisumma) ja epätarkkuus K mitattuna **EN 62841-4-1** mukaan

- Värähtelynemissioarvo a_h	m/s^2	4,0	4,0
- Epätarkkuus K	m/s^2	1,5	1,5

Että ilmoitettu/ilmoitetetut värähtelyn yhteisarvo(t) ja ilmoitettu/ilmoitetetut melupäästöarvo(t) on mitattu standardoituissa testausmenetelmässä ja voidaan käyttää sähkötyökalun vertaamiseen toiseen.

Että ilmoitettu/ilmoitetetut värähtelyn yhteisarvo(t) ja ilmoitettu/ilmoitetetut melupäästöarvo(t) myös voidaan käyttää kuormituksen alustavaan arviointiin.

Että värähtely- ja melupäästöarvot sähkötyökalun todellisen käytön aikana voivat poiketa ilmoitetuista arvoista riippuen tavasta, jolla sähkötyökalua käytetään, etenkin siitä minkälaista työkappaletta työstetään, ja – välttämättä turvallisuus-toimenpiteiden määrittämiseksi käyttäjän suojaksi, joihin vaikuttavat värähtelykuormituksen arviointi todellisten käyttöolosuhteiden aikana (tällöin on huomioitava kaikki käyttösyklin osat, esimerkiksi ajat, jolloin sähkötyökalu on sammuttuna ja ajat, jolloin se on käynnissä, mutta toimii ilman kuormaa).

Asennus

Teräketjun asennus ja kiristys (katso kuvat B1 – B4)

- ▶ **Älä käytä työkalua asennukseen.**
- ▶ **Tarkista ketjun kireys säännöllisesti työn aikana.** Ketjusahan käyttö väärin suunnatulla tai väärin kiristetyllä ketjulla voi johtaa ketjun katkeamiseen, takaiskuun ja/tai loukkaantumisiin.
- ▶ **Etenkin uudet teräketjut pitenevät yleensä alussa huomattavasti.**
- ▶ **Älä kiristä teräketjua sen ollessa hyvin kuuma, koska se supistuu jäähtyessään ja kiristyy silloin liian tiukasti laippaan.**
 - Aseta ketjusaha tasaiselle pinnalle.
 - Varmista, että laipassa oleva kiristyspyörä (19) on käännetty kokonaan vastapäivään.
 - Aseta teräketju (18) laippaa (17) kiertävään uraan.
 - Varmista oikea kiertosuunta, vertaa teräketjua kierto-suuntatunnukseen (15).
 - Aseta ketjun nivelet ketjupyörän (3) ympäri ja asenna laippa (17) kiinnityspulttiin (10).
 - Tarkista, että kaikki osat on sijoitettu oikein, ja pidä laippa teräketjuineen tässä asennossa.
 - Kierrä sitten kiristyspyörää (19) vastapäivään, kunnes teräketju on osittain kiristetty ja pysyy asennettuna laipassa.
 - Aseta kansi (25) paikalleen ja kierrä lukkonuppia (24) myötäpäivään, kunnes kansi on osittain kiinni.
 - Kierrä ketjun kiristysrengasta (23) myötäpäivään, kunnes teräketjun oikea kireys on saavutettu. Varmista ketjun kiristysrenkaan (23) kanssa säädettäessä, että pidät kiinni lukkonupista (24), estäen sitä pyörimästä ja kiristymästä liian aikaisin.
 - Teräketjun (18) kireys on oikea, kun sitä voi nostaa keskeltä n. 2-3 mm. Tämä tulisi tehdä yhdellä kädellä, vetä-

mällä teräketjua ylös sahan painon toimiessa vastavoimana.

- Heti kun oikea kireys on saavutettu pidät kiinni ketjun kiristysrenkaasta (23) ja kierrät lukkonupin (24) kiinni myötäpäivään.
- Jos ketju on kiristetty liikaa, kierrät lukkonupin (24) auki ja toistat ketjun kiristysvaiheet.
- Kiristysjärjestelmän räikkämekanismi estää ketjun löystymisen. Jos ketjun kiristysrengasta (23) on vaikea kiertää, tulee lukkonuppia (24) avata vastapäivään.

Käyttö

Teräketjua voidellaan automaattisesti teräketjuöljyllä käytön aikana öljysuuttimen (7) kautta.

Ketjusahaa ei toimiteta teräketjuöljyllä täytettynä.

Täytä ehdottomasti ketjusaha ketjuöljyllä ennen käyttöönottoa.

Käytä ainoastaan biologisesti hajoavia (RAL-UZ48 mukaisia) ketjunvoiteluaineita ketjusahan vaurioitumisen estämiseksi. Suositeltavan biologisesti hajoavan Boschin teräketjuöljyn löydät lisätarvikkeista.

Menettele seuraavasti, kun täytät öljysäiliön: (katso kuva C1)

- Aseta ketjusaha öljysäiliön kansi (20) ylöspäin sopivalle alustalle.
- Puhdista rievulla alue öljysäiliön kannen (20) ympäriltä ja kierrä kansi auki.
- Täytä öljysäiliö biologisesti hajoavalla Bosch-teräketjuöljyllä kunnes öljyn taso tulee näkyviin öljyn tarkkailuikkunassa (21).
- Voit työskentelyn aikana tarkistaa öljytason öljyn tarkkailuikkunasta (21) ja, kun minimitaso on saavutettu voit lisätä uutta öljyä.

Päälle ja pois kytkentä (katso kuva C2)

- ▶ **Vedä ketjujarrun aktivoimisen käsisuojus/vipuvarsi (5) asennosta ② asentoon ① etukäiskahvan suuntaan (4). Jos et ole käyttänyt ketjujarrun aktivoimisen käsisuojusta/vipuvarsta (5), ei takaiskujarrua ole kytketty pois ennen käyttöä ja ketjusaha ei käynnisty.**
- ▶ **Työnnä aina ketjujarrun aktivoimisen käsisuojus/vipuvarsi eteenpäin poiskytkettyyn asentoon jokaisen käytön jälkeen.**
 - Poista ketjun suojus (26).
 - Pidä ketjusahaa kuvassa C3 selostetulla tavalla.
 - Vedä vipu ketjujarrun aktivoimiseksi (5) taaksepäin etummaisena kahvana luo.
 - Ota sähkötyökalu käyttöön painamalla ensin käynnistysvarmistinta (22) ja painamalla sitten käynnistyskytkintä (2) sekä pitämällä se painettuna. Sähkötyökalun käytössä voit päästää käynnistysvarmistimen vapaaksi.
 - Sähkötyökalu sammuu, kun vapautat käynnistyskytkimen (2).

- **Ketjujarru** on suojamekanismi, jonka etummainen käsi-suojus **(5)** laukaisee ranteen liikkeen kautta, ketjusahan takaiskun sattuessa. Teräketju pysähtyy välittömästi. Tämä vähentää takaiskuloukkaantumisten riskiä. Koeta välttää takaiskua.
- Paina säännöllisesti takaiskujarrua aktivoivaa vipua **(5)** eteenpäin käytön aikana, takaiskujarrun toiminnan testäämiseksi. Keskeytä käyttö välittömästi, ellei ketjusaha heti pysähdy.

Huomautus: Älä jarruta ketjusahaa aktivoimalla ketjujarrua **(5)**.

Voitelun tarkistus (katso kuva C4)

- Kallista ketjusaha niin, että laippa on 20 cm päässä maasta ja paperiarkin yläpuolella.
- Käynnistä ketjusaha ja anna sen käydä 1 minuutin ajan, kunnes paperissa näkyy öljyroiskeita. Näin voit kokeilla, että öljyä kulkee automaattisen voitelujärjestelmän kautta.

Huomautus: Ketjusahan käyttö ilman teräketjuöljyä tai öljytason ollessa alle minimimerkin johtaa ketjusahan vaurioitumiseen.

Huomautus: Öljy muuttuu alhaisessa lämpötilassa sitkeäjuoksuiseksi, mikä pienentää öljyn läpisyöttöä.

Huomautus: Teräketjun elinikä ja leikkuuteho riippuu optimaalisesta voitelusta.

Työnteko

- ▶ **Lue aina käyttöohje ja turvaohjeet ennen käyttöä.**
- ▶ **Tarkista aina ennen käyttöä työkalun ja ketjun kunto sekä öljyn taso ja oikea asennus. Käytä ketjusahaa ainoastaan, jos se on moitteettomassa kunnossa.**
- ▶ **Käytä sopivia vaatteita ja henkilökohtaista suojava-rustusta.**
- ▶ **Huolehdi aina siitä, että ympäristö on kuiva ja esteistä vapaa ja että ympäristössä ei ole ulkopuolisia henkilöitä.**
- ▶ **Älä koskaan käytä ketjusahaa tikkailta tai yli olkakorkeuden.**
- ▶ **Älä koskaan kurota kauas tai työskentele käsivarret suoriksi ojennettuina.**
- ▶ **Pidä aina kiinni ketjusahasta kahdella kädellä.**
- ▶ **Varmista aina, että verkkojohto kulkee taaksepäin, jotta se ei sotkeutuisi oksiin tai varusteisiin.**

Yleinen käsittely (katso kuva D)

- Ensikäyttäjän tulisi harjoitella runkojen sahausta sahapukissa tai telineellä.

Vianetsintä

Seuraavassa taulukossa on esitetty mahdollisia oireita, vikoja ja ratkaisukeinoja sen varalta, ettei sähkölaitteesi toimi oikein. Ellet pysty paikallistamaan ja korjaamaan vikaa taulukon avulla, tulee sinun kääntyä huoltokorjaamosi puoleen.

Huomio: Pysäytä laite ja irrota pistotulppa pistorasiasta ennen vianetsintää.

- Pidä ketjusahaa hieman oman kehosi oikealla puolella.
- Käytä piikkilistaa **(12)** vipuna sahausajan aikana.
- Teräketjun tulee liikkua täydellä nopeudella ennen kuin se koskettaa puuta.
- Aseta paksumpia oksia tai runkoja sahattaessa piikkilista uudelleen syvemmälle. Vedä ketjusahaa taaksepäin piikkilistan irrottamiseksi ja aseta lista takaisin edellistä kohtaa syvemmälle. Älä tällöin poista ketjusahaa sahausurasta.
- Älä sahattaessa paina teräketjua voimalla vaan anna sen tehdä työn.
- Poista aina ketjusaha sahausurasta teräketjun liikkua.
- Ole varovainen sahausuran lopussa. Kun ketjusaha vapautuu sahausesta, painovoima muuttuu odottamatta. Sääret tai jalat ovat vaarassa loukkaantua.

Sahan takaisku (katso kuva E)

- Sahan takaiskulla tarkoitetaan käynnissä olevan ketjusahan äkillistä iskua ylös- ja taaksepäin. Takaisku saattaa esiintyä, kun laipan kärki osuu sahattavaan kohteeseen tai jos teräketju jää puristukseen.
- Takapotkun syntyessä ketjusaha reagoi ennalta arvaamattomalla tavalla, ja saattaa aiheuttaa käyttäjälle tai sahausalueella oleville vakavia vammoja.
- Sivuttaiset sahausketset sekä vino- ja pituussahaukset on aloitettava erityisen varovasti, koska piikkilistaa **(12)** ei näissä sahausissa voida käyttää.

Runkojen sahaus (katso kuvat F)

- Tue aina rungot ennen sahausta.
- Saha rungot aina tuetun kohdan ulkopuolelta estääksesi rungon puristumista yhteen ja ketjun jäämistä puristukseen.
- Varmista, että teräketju ei koskaan kosketa maata tai leikkausvarusteita.
- Varo kompastumasta rungon palasiin, oksiin, juuriin jne.

Jännityksessä olevan puun sahaus (katso kuva G)

- Vain koulutettu ammattihenkilö saa sahata jännityksessä olevia puukappaleita, oksia tai runkoja. Tällöin on oltava äärimmäisen varovainen. On olemassa suuri loukkaantumisvaara.

Oksan tai puun oksitus (katso kuva H)

- Oksituksella tarkoitetaan oksien katkaisu kaadetusta puusta tai suuresta oksasta.
- Oksittaessa jätetään suuremmat alapäin suunnatut oksat, jotka tukevat runkoa toistaiseksi paikoilleen.
- Poista pienemmät oksat yhdellä sahausella.

Oire	Mahdolliset syyt	Korjaustoimenpide
Ketjusaha ei käynnisty	Ketjujarru on lauennut	katso kuva C2
	Pistotulppaa ei ole liitetty pistorasiaan	Liitä pistotulppa pistorasiaan
	Pistorasia on viallinen	Käytä toista pistorasiaa
	Sulake on lauennut	Vaihda sulake
	Jatkojohto on vaurioitunut	Käytä toista jatkojohtoa
Ketjusaha toimii ajoittaisesti	Verkkojohto on viallinen	Tarkista verkkojohto ja vaihda se tarvittaessa
	Käynnistyskytkin (2) on viallinen	Käänny Bosch-sopimushuollon puoleen
Teräketju on kuiva	Säiliössä ei ole öljyä	Lisää öljyä
	Öljysuutin (7) tukossa	Puhdista öljysuutin (7)
Teräketju ei pysähdy	Ketjujarru/pysäytysjarru on viallinen	Käänny Bosch-sopimushuollon puoleen
Teräketju/laippa on kuuma	Säiliössä ei ole öljyä	Lisää öljyä
	Öljysuutin (7) tukossa	Puhdista öljysuutin (7)
	Ketjun kireys on liian suuri	Kiristä ketjua
	Laippa on vaurioitunut tai kulunut	Vaihda laippa tai ota yhteys Bosch asiakaspalveluun
	Teräketju on tylsä	Vaihda teräketju
Ketjusaha nykii, tärisee tai ei sahaa kunnolla	Ketjun kireys on liian pieni	Kiristä ketjua
	Teräketju on tylsä	Vaihda teräketju
	Teräketju on kulunut	Vaihda teräketju
	Sahanhampaat osoittavat väärään suuntaan	Asenna teräketju oikeinpäin
	Laippa on vaurioitunut tai kulunut	Vaihda laippa tai ota yhteys Bosch asiakaspalveluun

Kunnossapito ja huolto

Huolto ja puhdistus

► Irrota pistotulppa pistorasiasta ennen kaikkia tuotteen kohdistuvia töitä.

- Aseta aina ketjusuojus (26) laippaan (17), kun ketjusaha ei ole toiminnassa, vammojen välttämiseksi.
- Pidä aina sähkötyökalua ja sen tuuletusaukot puhtaina, jotta voit työskennellä hyvin ja turvallisesti.
- Älä käytä vettä, liuotinta tai kiillotusainetta.
- Puhdista ketju ja laippa ennen pitempää varastointia, osien kiinnittämisen estämiseksi.
- Poista SDS-suojus (25) laippa (17) ja teräketju (18) ja puhdista osat harjalla öljy-, pihka- ja pölyjäännösten poistamiseksi, erityisesti laipan urasta.
- Käytä puhdasta liinaa liian poistamiseen öljysuuttimesta (7) ja ketjupyörästä (3). Varo, ettei epäpuhtauksia pääse öljysuuttimeen (7), koska tämä saattaa johtaa tukoksiin ja voiteluongelmiin.
- Suorita vaadittavat huoltotoimenpiteet ennen käyttöä.
- Tarkista säännöllisesti, ettei ketjusahassa ole ilmeisiä puutteita, kuten löysä, irronnut tai vaurioitunut teräketju, irtonainen kiinnitys tai kuluneet tai vaurioituneet osat.
- Älä tee sähkötyökaluun mitään muutoksia. Luvattomat muutokset voivat vaikuttaa sähkölaitteesi turvallisuuteen ja johtaa voimakkaaseen meluun sekä värinään.

- Tyhjennä öljysäiliö ennen varastointia ja täytä se uudelleen ennen käyttöä.
- Säilytä ketjusaha varmassa, kuivassa paikassa, lasten ulottumattomissa.
- Älä koskaan aseta mitään muita esineitä ketjusahan päälle.

Teräketjun vaihto ja teroitus

- Teräketju saattaa tylstyä pidemmän käytön jälkeen tai kosketuksesta muuhun kuin puuhun.
- Optimaalisen tehon ja turvallisuuden takaamiseksi tarvitaan terävä teräketju.
- Älä koskaan teroita teräketjua itse ellei sinulla on siitä kokemusta.
- Vaihda teräketju Bosch varaosateräketjuun tai anna teroittaa se ammattimaisesti.

Laipan vaihto

► Vaihda laippa ainoastaan jos ymmärrät tuotteen ja ohjeet tarkasti, käänny muussa tapauksessa Bosch asiakaspalvelun puoleen.

- Jos laippa on kulunut voit pidentää sen käyttöaikaa asentamalla se toisinpäin tai sitten vaihtaa se uuteen.
- Käytä kuusiokoloavainta laipan (17) ja kiristyspyörän (19) välisen ruuvin avaamiseen.
- Asenna kiristyspyörä (19) uudelleen sen jälkeen kun olet kääntänyt tai vaihtanut laipan.

Huomautus: Kiristä käsin kunnes tunnet kevyen vastuksen, sen jälkeen vielä 1/8 kierros oikeaa kiinnitystä varten. Liian voimakas kiristys voi saattaa laipan puristukseen, mikä vaikeuttaa teräketjun liikettä.

Laippa

UniversalChain 35

Oregon 144MLEA041

UniversalChain 40

Oregon 164MLEA041

Asiakaspalvelu ja käyttöneuvonta

Asiakaspalvelu vastaa tuotteesi korjausta ja huoltoa sekä varaosia koskeviin kysymyksiin. Räjätyskuvat ja varaosatiedot ovat myös verkko-osoitteessa: www.bosch-pt.com

Bosch-käyttöneuvontatiimi vastaa mielellään tuotteita ja tarvikkeita koskeviin kysymyksiin.

Ilmoita kaikissa kyselyissä ja varaosatilauksissa 10-numeroinen tuotenumero, joka on ilmoitettu tuotteen mallikilvessä.

Suomi

Robert Bosch Oy
Bosch-keskushuolto
Pakkalantie 21 A
01510 Vantaa

Voitte tilata varaosat suoraan osoitteesta www.bosch-pt.fi.

Puh.: 0800 98044

Faksi: 010 296 1838

www.bosch-pt.fi

Muut asiakaspalvelun yhteystiedot löydät kohdasta:

www.bosch-pt.com/serviceaddresses

Hävitys

Toimita tuotteet lisätarvikkeet ja pakkausmateriaali ympäristöystävälliseen jätteiden kierrätykseen.



Älä heitä tuotteita talousjätteisiin!

Koskee vain EU-maita:

Eurooppalaisen käytöstä poistettuja sähkö- ja elektroniikkalaitteita koskevan direktiivin 2012/19/EU ja sitä vastaavan kansallisen lainsäädännön mukaan käyttökelvottomat sähkötyökalut tulee kerätä erikseen ja toimittaa ympäristöystävälliseen uusiokäyttöön.

Jos käytöstä poistetut sähkö- ja elektroniikkalaitteet hävitetään epäasianmukaisesti, niiden mahdollisesti sisältämät vaaralliset aineet voivat aiheuttaa haittaa ympäristölle ja ihmisten terveydelle.

Ελληνικά

Υποδείξεις ασφαλείας

Ερμηνεία των εικονοσυμβόλων



Διαβάστε όλες τις οδηγίες χειρισμού.



Υπόδειξη κινδύνου, γενικά.



Να μην χρησιμοποιείται σε βροχή.



Κρατάτε το αλυσοπρίνο πάντοτε γερά και με τα δύο σας χέρια.



Προσέχετε το κλότσημα του αλυσοπρίνου και αποφεύγετε την επαφή με τη μύτη του σπαθιού.



Φοράτε ωτασπίδες.



Να φοράτε προστασία ματιών.



ΠΡΟΕΙΔΟΠΟΙΗΣΗ: Βγάλτε αμέσως το φισ από την πρίζα αν το καλώδιο δικτύου έχει φθαρεί ή κοπεί.

Γενικές υποδείξεις ασφαλείας για ηλεκτρικά εργαλεία

ΠΡΟΕΙΔΟΠΟΙΗΣΗ

Διαβάστε όλες τις υποδείξεις ασφαλείας, οδηγίες, εικονογραφήσεις και όλα τα τεχνικά στοιχεία, που συνοδεύουν αυτό το ηλεκτρικό εργαλείο.

Αμέλειες κατά την τήρηση των ακόλουθων υποδείξεων μπορεί να προκαλέσουν ηλεκτροπληξία, πυρκαγιά και/ή σοβαρούς τραυματισμούς.

Φυλάξτε όλες τις προειδοποιητικές υποδείξεις και οδηγίες για κάθε μελλοντική χρήση.

Ο όρος «ηλεκτρικό εργαλείο» που χρησιμοποιείται στις προειδοποιητικές υποδείξεις αναφέρεται σε ηλεκτρικά εργαλεία που τροφοδοτούνται από το ηλεκτρικό δίκτυο (με ηλεκτρικό καλώδιο) καθώς και σε ηλεκτρικά εργαλεία που τροφοδοτούνται από μπαταρία (χωρίς ηλεκτρικό καλώδιο).

Ασφάλεια στο χώρο εργασίας

► **Διατηρείτε τον χώρο εργασίας καθαρό και καλά φωτισμένο.** Ρύπανση ή σκοτεινές περιοχές προκαλούν ατυχήματα.

- ▶ **Μην εργάζεστε με το ηλεκτρικό εργαλείο σε περιβάλλον, όπου υπάρχει κίνδυνος έκρηξης, όπως με την παρουσία εύφλεκτων υγρών, αερίων ή σκόνης.** Τα ηλεκτρικά εργαλεία δημιουργούν σπινθηρισμό ο οποίος μπορεί να αναφλέξει τη σκόνη ή τις αναθυμιάσεις.
- ▶ **Όταν χρησιμοποιείτε το ηλεκτρικό εργαλείο, κρατάτε μακριά τα παιδιά και άλλα τυχόν παρευρισκόμενα άτομα.** Σε περίπτωση απόσπασης της προσοχής σας μπορεί να χάσετε τον έλεγχο του εργαλείου.

Ηλεκτρική ασφάλεια

- ▶ **Το φως του ηλεκτρικού εργαλείου πρέπει να ταιριάζει στην πρίζα. Μην τροποποιήσετε το φως με κανέναν τρόπο. Μην χρησιμοποιείτε φως προσαρμογής σε συνδυασμό με γειωμένα ηλεκτρικά εργαλεία.** Αμεταποίητα φως και κατάλληλες πρίζες μειώνουν τον κίνδυνο ηλεκτροπληξίας.
- ▶ **Αποφεύγετε την επαφή του σώματός σας με γειωμένες επιφάνειες, όπως σωλήνες, θερμαντικά σώματα (καλοριφέρ), κουζίνες ή ψυγεία.** Όταν το σώμα σας είναι γειωμένο αυξάνεται ο κίνδυνος ηλεκτροπληξίας.
- ▶ **Μην εκθέτετε τα ηλεκτρικά εργαλεία στη βροχή ή στην υγρασία.** Η διείσδυση νερού σ' ένα ηλεκτρικό εργαλείο αυξάνει τον κίνδυνο ηλεκτροπληξίας.
- ▶ **Μην τραβάτε το καλώδιο. Μην χρησιμοποιείτε το καλώδιο για τη μεταφορά ή το τράβηγμα για την αποσύνδεση του ηλεκτρικού εργαλείου. Κρατάτε το καλώδιο μακριά από θερμότητα, λάδι, κοφτερές ακμές ή κινούμενα εξαρτήματα.** Τυχόν χαλασμένα ή περιπλεγμένα ηλεκτρικά καλώδια αυξάνουν τον κίνδυνο ηλεκτροπληξίας.
- ▶ **Όταν εργάζεστε μ' ένα ηλεκτρικό εργαλείο στην ύπαιθρο, χρησιμοποιείτε καλώδιο επέκτασης (μπαλαντζά) που είναι κατάλληλο και για εξωτερική χρήση.** Η χρήση καλωδίων επιμήκυνσης κατάλληλων για υπαίθριους χώρους ελαττώνει τον κίνδυνο ηλεκτροπληξίας.
- ▶ **Όταν η χρήση του ηλεκτρικού εργαλείου σε υγρό περιβάλλον είναι αναπόφευκτη, τότε χρησιμοποιήστε έναν προστατευτικό διακόπτη διαρροής (διακόπτης FI/RCD).** Η χρήση ενός προστατευτικού διακόπτη διαρροής ελαττώνει τον κίνδυνο ηλεκτροπληξίας.

Ασφάλεια προσώπων

- ▶ **Να είστε σε επαγρύπνηση, δίνετε προσοχή στην εργασία που κάνετε και χρησιμοποιείτε το ηλεκτρικό εργαλείο με περίσκεψη. Μην χρησιμοποιείτε το ηλεκτρικό εργαλείο όταν είστε κουρασμένοι ή υπό την επήρεια ναρκωτικών, οινοπνεύματος ή φαρμάκων.** Μια στιγμή απροσεξία κατά το χειρισμό του ηλεκτρικού εργαλείου μπορεί να οδηγήσει σε σοβαρούς τραυματισμούς.
- ▶ **Χρησιμοποιείτε τον προσωπικό εξοπλισμό προστασίας. Φοράτε πάντα προστατευτικά γυαλιά.** Ο κατάλληλος προστατευτικός εξοπλισμός, όπως μάσκα προστασίας από σκόνη, αντιλιοθητικά υποδήματα ασφαλείας, προστατευτικό κράνος ή ωτασπίδες, ανάλογα με τις εκάστοτε συνθήκες, ελαττώνει τον κίνδυνο τραυματισμών.
- ▶ **Αποφεύγετε την αθέλητη εκκίνηση. Βεβαιωθείτε, ότι ο διακόπτης είναι στη θέση Off, πριν συνδέσετε το ηλεκτρικό εργαλείο με την πηγή τροφοδοσίας και/ή την**

μπαταρία καθώς και πριν το παραλάβετε ή το μεταφέρετε. Όταν μεταφέρετε τα ηλεκτρικά εργαλεία έχοντας το δάχτυλό σας στο διακόπτη ή όταν συνδέσετε τα ηλεκτρικά εργαλεία με την πηγή ρεύματος όταν αυτά είναι ακόμη στη θέση ON, τότε δημιουργείται κίνδυνος τραυματισμών.

- ▶ **Απομακρύνετε από το ηλεκτρικό εργαλείο τυχόν εξαρτήματα ρύθμισης ή κλειδιά πριν θέσετε το ηλεκτρικό εργαλείο σε λειτουργία.** Ένα εργαλείο ή κλειδί συναρμολογημένο σ' ένα περιστρεφόμενο τμήμα ενός ηλεκτρικού εργαλείου μπορεί να οδηγήσει σε τραυματισμούς.
- ▶ **Προσέχετε πως στέκεστε. Φροντίζετε για την ασφαλή στάση του σώματός σας και διατηρείτε πάντοτε την ισορροπία σας.** Έτσι μπορείτε να ελέγξετε καλύτερα το ηλεκτρικό εργαλείο σε περιπτώσεις απροσδόκων περιστάσεων.
- ▶ **Φοράτε σωστή ενδυμασία. Μην φοράτε φαρδιά ρούχα ή κοσμήματα. Κρατάτε τα μαλλιά και τα ρούχα σας μακριά από τα κινούμενα εξαρτήματα.** Χαλαρή ενδυμασία, κοσμήματα ή μακριά μαλλιά μπορεί να εμπλακούν στα κινούμενα εξαρτήματα.
- ▶ **Όταν υπάρχει η δυνατότητα σύνδεσης διατάξεων αναρόφησης ή συλλογής σκόνης, βεβαιωθείτε ότι αυτές είναι συνδεδεμένες και ότι χρησιμοποιούνται σωστά.** Η χρήση μιας αναρόφησης σκόνης μπορεί να ελαττώσει τον κίνδυνο που προκαλείται από τη σκόνη.
- ▶ **Μην εφουσχάζετε σε μια λάθος ασφάλεια και μην αφιρμάτε τους κανόνες ασφαλείας για τα ηλεκτρικά εργαλεία, ακόμα και όταν μετά από συχνή χρήση είστε εξοικειωμένοι με το εργαλείο.** Ένας απρόσεκτος χειρισμός μπορεί μέσα σε κλάσματα του δευτερολέπτου να οδηγήσει σε σοβαρούς τραυματισμούς.

Χρήση και φροντίδα των ηλεκτρικών εργαλείων

- ▶ **Μην υπερφορτώνετε το ηλεκτρικό εργαλείο. Χρησιμοποιήστε το σωστό ηλεκτρικό εργαλείο για την εφαρμογή σας.** Με το κατάλληλο ηλεκτρικό εργαλείο εργάζεστε καλύτερα και ασφαλέστερα στην αναφερόμενη περιοχή ισχύος.
- ▶ **Μη χρησιμοποιήσετε ποτέ ένα ηλεκτρικό εργαλείο που έχει χαλασμένο διακόπτη On/Off.** Ένα ηλεκτρικό εργαλείο που δεν μπορείτε πλέον να το θέσετε σε λειτουργία και/ή εκτός λειτουργίας είναι επικίνδυνο και πρέπει να επισκευαστεί.
- ▶ **Αποσυνδέστε το φως από την πρίζα και/ή απομακρύνετε μια αποσπώμενη μπαταρία από το ηλεκτρικό εργαλείο, προτού εκτελέσετε ρυθμίσεις, αλλάξετε εξαρτήματα ή προτού φυλάξετε το ηλεκτρικό εργαλείο.** Αυτά τα προληπτικά μέτρα ασφαλείας μειώνουν τον κίνδυνο από τυχόν αθέλητη εκκίνηση του ηλεκτρικού εργαλείου.
- ▶ **Φυλάγετε τα ηλεκτρικά εργαλεία που δε χρησιμοποιούνται μακριά από παιδιά και μην επιτρέψετε τη χρήση του ηλεκτρικού εργαλείου σε άτομα που δεν είναι εξοικειωμένα με το ηλεκτρικό εργαλείο ή τις οδηγίες για τη λειτουργία του ηλεκτρικού εργαλείου.** Τα ηλεκτρικά εργαλεία είναι επικίνδυνα όταν χρησιμοποιούνται από άπειρα πρόσωπα.

- ▶ **Συντηρείτε τα ηλεκτρικά εργαλεία και τα εξάρτημα.** Ελέγχετε, αν τα κινούμενα εξάρτηματα είναι σωστά ευθυγραμμισμένα και προσαρμοσμένα ή μήπως έχουν σπάσει τυχόν εξάρτηματα ή οποιαδήποτε άλλη κατάσταση, η οποία επηρεάζει τη λειτουργία του ηλεκτρικού εργαλείου. Σε περίπτωση βλάβης, επισκευάστε το ηλεκτρικό εργαλείο πριν τη χρήση. Η κακή συντήρηση των ηλεκτρικών εργαλείων αποτελεί αιτία πολλών ατυχημάτων.
- ▶ **Διατηρείτε τα εργαλεία κοπής κοφτερά και καθαρά.** Προσεκτικά συντηρημένα κοπτικά εργαλεία σφηνώνουν δυσκολότερα και οδηγούνται ευκολότερα.
- ▶ **Χρησιμοποιείτε τα ηλεκτρικά εργαλεία τα εξάρτηματα κτλ. σύμφωνα με αυτές τις οδηγίες, λαμβάνοντας υπόψη τις συνθήκες εργασίας και τις εργασίες που πρέπει να εκτελεστούν.** Η χρησιμοποίηση των ηλεκτρικών εργαλείων για εργασίες που δεν προβλέπονται γι' αυτά μπορεί να δημιουργήσει επικίνδυνες καταστάσεις.
- ▶ **Διατηρείτε τις λαβές και τις επιφάνειες λαβής στεγνές, καθαρές και ελεύθερες από λάδι και γράσο.** Οι ολισθηρές λαβές και επιφάνειες λαβής δεν επιτρέπουν κανέναν ασφαλή χειρισμό και έλεγχο του ηλεκτρικού εργαλείου σε τυχόν απρόβλεπτες καταστάσεις.

Σέρβις

- ▶ **Δώστε το ηλεκτρικό εργαλείο σας για συντήρηση από εξειδικευμένο προσωπικό, χρησιμοποιώντας μόνο γνήσια ανταλλακτικά.** Έτσι εξασφαλίζετε τη διατήρηση της ασφάλειας του ηλεκτρικού εργαλείου.

Γενικές προειδοποιήσεις ασφάλειας για αλυσοπρίονα

- ▶ **Όταν το πριόνι βρίσκεται σε λειτουργία, κρατάτε όλα τα μέρη του σώματός σας μακριά από την αλυσίδα του πριονιού.** Πριν θέσετε το αλυσοπρίονο σε λειτουργία να βεβαιώσετε ότι η αλυσίδα του πριονιού δεν αγγίζει πουθενά. Όταν εργάζεστε με το αλυσοπρίονο μια και μόνη στιγμή απροσεξίας μπορεί να γίνει αιτία να εμπλακούν τα ρούχα σας ή/και μέρη του σώματός σας στο αλυσοπρίονο.
- ▶ **Κρατάτε το αλυσοπρίονο πάντα με το δεξί χέρι από την πιανή και με το αριστερό χέρι από την μπροστινή λαβή.** Το κράτημα του αλυσοπρίονου έχοντας διαφορετική στάση εργασίας αυξάνει τον κίνδυνο τραυματισμών και δεν επιτρέπεται να εφαρμόζεται.
- ▶ **Να πιάνετε το αλυσοπρίονο μόνο από τις μονωμένες επιφάνειες λαβής, επειδή το αλυσοπρίονο μπορεί να έρθει σε επαφή με μη ορατούς ηλεκτροφόρους αγωγούς ή με το δικό του ηλεκτρικό καλώδιο.** Η επαφή του αλυσοπρίονου με έναν ηλεκτροφόρο αγωγό μπορεί να θέσει τα μεταλλικά μέρη της συσκευής επίσης υπό τάση και να προκαλέσει έτσι ηλεκτροπληξία.
- ▶ **Φοράτε προστασία ματιών. Συνιστούμε επίσης και προστατευτικό εξοπλισμό για τα αυτιά, το κεφάλι, τα χέρια, τα σκέλη και τα πόδια.** Η κατάλληλη προστατευτική ενδυμασία μειώνει τον κίνδυνο τραυματισμών από τυχόν εκσφενδονιζόμενα υλικά κοπής καθώς και από τυχαία άγγιγμα της αλυσίδας.

- ▶ **Μην εργάζεστε με το αλυσοπρίονο πάνω σε δένδρο, σε σκάλα, από σκεπή ή κάποιο ασταθές στήριγμα.** Η λειτουργία του αλυσοπρίονου με αυτόν τον τρόπο μπορεί να έχει ως συνέπεια σοβαρούς τραυματισμούς.
- ▶ **Μερμινάτε πάντοτε για τη σταθερή στάση του σώματός σας και να εργάζεστε με ορμή το αλυσοπρίονο μόνο όταν πάτε επάνω σε μια σταθερή, ασφαλή και επίπεδη επιφάνεια.** Το ολισθηρό έδαφος ή οι ασταθείς επιφάνειες μπορεί να οδηγήσουν σε απώλεια ισορροπίας ή απώλεια του ελέγχου του αλυσοπρίονου.
- ▶ **Όταν κόβετε ένα κλαδί που βρίσκεται υπό ένταση πρέπει να υπολογίζετε ότι αυτό μπορεί να τιναχτεί πάλι προς τα πίσω.** Όταν η τάση που περικλείεται στις ίνες του ξύλου αποδεσμευθεί, τότε το υπό τάση ευρισκόμενο κλαδί μπορεί να χτυπήσει με ορμή το χειριστή ή αυτός να χάσει τον έλεγχο του αλυσοπρίονου.
- ▶ **Να είστε ιδιαίτερα προσεκτικός/προσεκτική όταν κόβετε θάμνους ή μικρά δέντρα.** Το λεπτό υλικό μπορεί να εμπλακεί στην αλυσίδα του πριονιού και ακολουθώντας να σας χτυπήσει ή να σας κάνει να χάσετε την ισορροπία σας.
- ▶ **Μεταφέρετε το αλυσοπρίονο πάντοτε όταν αυτό βρίσκεται εκτός λειτουργίας κρατώντας το από την μπροστινή λαβή και με την αλυσίδα του πριονιού να δείχνει μακριά από το σώμα σας.** Όταν μεταφέρετε ή τοποθετείτε προς φύλαξη το κλαδευτήρι, τοποθετείτε πάντοτε την προστατευτική καλύπτρα. Όταν χειρίζεστε το κλαδευτήρι προσεκτικά, μειώνεται η πιθανότητα να έρθετε σε επαφή με την κινούμενη αλυσίδα κοπής.
- ▶ **Τηρείτε τις οδηγίες για τη λίπανση, το τέντωμα της αλυσίδας καθώς και για την αλλαγή της σπάθας και της αλυσίδας.** Μια αντικανονικά τεντωμένη ή λαδωμένη αλυσίδα μπορεί ή να σας ξεφύγει ή να αυξήσει τον κίνδυνο κλοστήματος.
- ▶ **Να κόβετε μόνο ξύλο. Μην χρησιμοποιείτε το αλυσοπρίονο για εργασίες που αυτό δεν προορίζεται. Παράδειγμα: Μην χρησιμοποιείτε το αλυσοπρίονο για να κόψετε μέταλλα, πλαστικά, τοίχους ή δομικά υλικά που δεν είναι από ξύλο.** Η χρήση του αλυσοπρίονου για εργασίες που αυτό δεν προορίζεται μπορεί να δημιουργήσει επικίνδυνες καταστάσεις.
- ▶ **Το αλυσοπρίονο δεν προορίζεται για την κοπή δέντρων.** Η χρήση του αλυσοπρίονου για άλλες λειτουργίες εκτός από τις προβλεπόμενες, μπορεί να οδηγήσει σε σοβαρούς τραυματισμούς του χρήστη ή των παρευρισκόμενων ατόμων.
- ▶ **Αιτίες του κλοστήματος και η αποφυγή του:**
 - Ένα κλόστημα μπορεί να εμφανιστεί, όταν η αιχμή της ράγας οδήγησης έρθει σε επαφή με ένα αντικείμενο ή όταν το ξύλο λυγίσει και η αλυσίδα του πριονιού σφηνώσει στην τομή.
 - Μια επαφή με την αιχμή της ράγας μπορεί, σε ορισμένες περιπτώσεις, να προκαλέσει μια αναπάντεχη, προς τα πίσω κατευθυνόμενη αντίδραση, κατά την οποία η ράγα οδήγησης κινείται απότομα προς τα επάνω με φορά προς τη χρήση.
 - Το σφνήωμα της αλυσίδας του πριονιού στην άνω ακμή της ράγας οδήγησης μπορεί να γυρίσει τη ράγα προς τα πί-

ωα με ορμή και με φορά προς το χρήστη.

– Κάθε μια από τις παραπάνω αντιδράσεις μπορεί να σας κάνει να χάσετε τον έλεγχο του πριονιού και ενδεχομένως να τραυματιστείτε σοβαρά. Γι' αυτό να μην βασίζεστε μόνο στις διατάξεις προστασίας με τις οποίες είναι εξοπλισμένο το αλυσοπρίονο. Ως χρήστης αλυσοπρίονου πρέπει να λάβετε διάφορα μέτρα, ώστε να μπορείτε να εργάζεστε χωρίς ατυχήματα και τραυματισμούς.

Η αναπήδηση (κλότσημα) είναι αποτέλεσμα μιας εσφαλμένης ή ελαττωματικής χρήσης του ηλεκτρικού εργαλείου. Μπορείτε να το αποφύγετε όταν πάρετε τα κατάλληλα προφυλακτικά μέτρα, όπως αυτά περιγράφονται παρακάτω:

- ▶ **Να κρατάτε το αλυσοπρίονο πάντοτε και με τα δυο σας χέρια περικλείοντας τις λαβές του αλυσοπρίονου με τα δάχτυλα και τους αντίχειρες. Να παίρνετε με το σώμα σας και τα μπράτσα σας στάσεις στις οποίες θα μπορέσετε να αντισταθείτε με επιτυχία σε ενδεχόμενα κλοτσήματα.** Όταν λαμβάνονται κατάλληλα μέτρα, τότε ο χειριστής είναι σε θέση να αντεπεξέλθει στις δυνάμεις ανάδρασης. Να μην αφήσετε ποτέ να ξεφύγει το αλυσοπρίονο από τα χέρια σας.
- ▶ **Να αποφεύγετε τις ασυνήθιστες στάσεις του σώματός σας και να μην κόβετε σε ύψος πάνω από τους ώμους σας.** Έτσι αποφεύγετε μια τυχόν αθέλητη επαφή με την αιχμή της ράγας και παράλληλα είστε σε θέση να ελέγξετε καλύτερα το αλυσοπρίονο όταν εμφανιστούν τυχόν απροσδόκητες καταστάσεις.
- ▶ **Να αντικαθιστάτε τις ράγες και τις αλυσίδες κοπής μόνο με προϊόντα που προβλέπει ο κατασκευαστής.** Εσφαλμένα ανταλλακτικά ραγών και αλυσίδων κοπής μπορούν να προκαλέσουν σπάσιμο της αλυσίδας ή κλότσημα.
- ▶ **Όταν τροχίζετε και συντηρείτε την αλυσίδα του πριονιού να τηρείτε πάντοτε τις οδηγίες του κατασκευαστή.** Πολύ χαμηλοί περιοριστές βάθους αυξάνουν τον κίνδυνο κλοτσήματος.

Συμπληρωματικές προειδοποιητικές υποδείξεις

- ▶ **Αυτό το ηλεκτρικό εργαλείο δεν προορίζεται για χρήση από άτομα (συμπεριλαμβανομένων και των παιδιών) με περιορισμένες σωματικές, αισθητήριες ή πνευματικές ικανότητες ή ελλιπή πείρα και γνώση, εκτός αν αυτά επιτηρούνται από ένα για την ασφάλειά τους αρμόδιο πρόσωπο ή καθοδηγούνται από το πρόσωπο αυτό για τον τρόπο χρήσης του προϊόντος.** Τα παιδιά πρέπει να επιτηρούνται. Έτσι θα είστε σίγουροι ότι δε θα παίξουν με το ηλεκτρικό εργαλείο.
- ▶ **Ελέγξτε προσεκτικά την περιοχή στην οποία θα χρησιμοποιήσετε το μηχάνημα κήπου, ώστε να μη βρίσκονται εκεί κατοικίδια ή άλλα ζώα.** Τα ζώα ενδέχεται να τραυματιστούν κατά τη λειτουργία του μηχανήματος.
- ▶ Μην κρατάτε το αλυσοπρίονο από την προστασία χεριού / μοχλό ενεργοποίησης του φρένου κατά του κλοτσήματος.
- ▶ Για λόγους ασφαλείας ο διακόπτης ενεργοποίησης / απενεργοποίησης δεν μπορεί να στερεωθεί, αλλά πρέπει κατά τη διάρκεια της λειτουργίας να κρατιέται συνεχώς πατημένος.

▶ Προσέχετε πάντα ώστε το φρένο κατά του κλοτσήματος να έχει μετακινηθεί προς τα εμπρός, όταν το αλυσοπρίονο δεν χρησιμοποιείται.

▶ **Βεβαιώνετε πάντα ότι είναι τοποθετημένες όλες οι λαβές και οι προστατευτικές διατάξεις όταν χρησιμοποιείτε το αλυσοπρίονο.** Μην χρησιμοποιείτε ποτέ το αλυσοπρίονο σε ελλιπή κατάσταση ή με μη εγκεκριμένες μετατροπές.

Ασφάλεια χρήσης ηλεκτρικού ρεύματος

Το μηχάνημα κήπου διαθέτει για λόγους ασφαλείας προστατευτική μόνωση κι έτσι δε χρειάζεται να γειωθεί. Η τάση λειτουργίας ανέρχεται σε 230 V AC, 50 Hz (σε χώρες εκτός ΕΕ επίσης και σε 220 V ή 240 V, 50 Hz). Χρησιμοποιείτε μόνο εγκεκριμένα καλώδια επέκτασης. Για περισσότερες πληροφορίες απευθυνθείτε στο αρμόδιο για σας κατάστημα σέρβις. Επιτρέπεται μόνο η χρήση καλωδίων επέκτασης τύπου κατασκευής H07 RN-F ή IEC (60245 IEC 66).

Αν θελήσετε να χρησιμοποιήσετε το αλυσοπρίονο με καλώδιο επέκτασης (μπαλαντέζα), απαιτούνται οι εξής διατομές καλωδίων:

- 1,0 mm²: για μέγ. μήκος έως 40 m
- 1,5 mm²: για μέγ. μήκος έως 60 m
- 2,5 mm²: για μέγ. μήκος έως 100 m

Για να αυξήσετε την προστασία σας συστήματε τη χρήση ενός αυτόματου διακόπτη διαρροής μέχρι το ανώτατο 30 mA. Ελέγχετε αυτόν το διακόπτη πριν από κάθε χρήση του μηχανήματος.

Υπόδειξη για προϊόντα που δεν πωλούνται στην **Μεγάλη Βρετανία**:

ΠΡΟΣΟΧΗ: Για την ασφάλειά σας απαιτείται το φιλς του ηλεκτρικού εργαλείου (**13**) να είναι συνδεδεμένο με την μπαλαντέζα (**14**) όπως δείχνεται στην εικόνα. Η σύζευξη του καλωδίου επέκτασης πρέπει να διαθέτει προστασία από πιτσιλιές νερού και να είναι κατασκευασμένη από πλαστικό ή να διαθέτει πλαστική επένδυση. Το καλώδιο επέκτασης πρέπει να χρησιμοποιείται σε συνδυασμό με εκτόνωση καλωδίου.





Το ηλεκτρικό καλώδιο πρέπει να ελέγχεται τακτικά αν παρουσιάζει σημάδια φθοράς και να χρησιμοποιείται μόνο σε άψογη κατάσταση.

Όταν το ηλεκτρικό καλώδιο της συσκευής παρουσιάζει φθορά, πρέπει να επισκευαστεί μόνο σε εξουσιοδοτημένο από την Bosch συνεργείο. Χρησιμοποιείτε μόνο εγκεκριμένα καλώδια επέκτασης.

Σύμβολα

Τα σύμβολα που ακολουθούν είναι σημαντικά για την ανάνηψη και την κατανόηση των οδηγιών χρήσης. Παρακαλούμε να αποτυπώσετε στο μυαλό σας τα σύμβολα και τη σημασία τους. Η σωστή ερμηνεία των συμβόλων συμβάλλει στον καλύτερο και ασφαλέστερο χειρισμό του εργαλείου με πεπεισμένο αέρα.

Σύμβολο	Σημασία
	Κατεύθυνση κίνησης

Σύμβολο	Σημασία
	Κατεύθυνση αντίδρασης
	Βάρος
	Εγκεκριμένη ενέργεια
	Απαγορευμένη ενέργεια
CLICK!	Ακουστικός θόρυβος
	Πρόσθετα εξαρτήματα/Ανταλλακτικά

Περιγραφή προϊόντος και ισχύος



Διαβάστε όλες τις υποδείξεις ασφαλείας και τις οδηγίες. Αμέλειες κατά την τήρηση των υποδείξεων ασφαλείας και των οδηγιών μπορεί να προκαλέσουν ηλεκτροπληξία, κίνδυνο πυρκαγιάς ή/και σοβαρούς τραυματισμούς.

Λάβετε υπόψη σας τις εικόνες στο πίσω μέρος της οδηγίας λειτουργίας.

Χρήση σύμφωνα με τον προορισμό

Το ηλεκτρικό εργαλείο μπορεί να χρησιμοποιηθεί για το πρίονισμα δέντρων και κορμών κοντά στο έδαφος. Μπορεί να χρησιμοποιηθεί για κοπές κατά μήκος των ινών (των νερών) του ξύλου ή εγκάρσια προς αυτές.

Αυτό το ηλεκτρικό εργαλείο δεν είναι κατάλληλο για την κοπή ορυκτών υλικών.

Αυτό το ηλεκτρικό εργαλείο δεν προορίζεται για την κοπή δέντρων.

Περιεχόμενο συσκευασίας

Βγάλτε προσεκτικά το μηχάνημα από τη συσκευασία και ελέγξτε αν παραλάβετε όλα τα παρακάτω αντικείμενα:

- Αλυσοπρίονο
- Κάλυμμα SDS
- Αλυσίδα κοπής
- Σπάθα
- Προστατευτική καλύπτρα αλυσίδας
- Οδηγίες χειρισμού

Τεχνικά χαρακτηριστικά

Αλυσοπρίονο		UniversalChain 35	UniversalChain 40
Κωδικός αριθμός		3 600 HB8 3.. 3 600 HB8 1.0	3 600 HB8 4.. 3 600 HB8 1.1
Ονομαστική ισχύς	W	1800	1800
Ταχύτητα ταινίας χωρίς φορτίο	m/s	12	12
Μήκος σπάθας	cm	35	40
Τύπος αλυσίδας		Oregon AdvanceCut	Oregon AdvanceCut

Σε περίπτωση που λείπουν ή έχουν υποστεί ζημιά κάποια τμήματα, τότε σας παρακαλούμε να απευθυνθείτε στον έμπορό σας.

Λίπανση αλυσίδας (βλέπε εικόνα A)

Η απαρίθμηση των απεικονιζόμενων στοιχείων αναφέρεται στην απεικόνιση του ηλεκτρικού εργαλείου στη σελίδα γραφικών.

- (1) Πίσω λαβή
 - (2) Διακόπτης ON/OFF (ενεργοποίησης/απενεργοποίησης)
 - (3) Τροχός αλυσίδας
 - (4) Μπροστινή λαβή
 - (5) Προστασία χειριού/Μοχλός ενεργοποίησης του φρένου κατά του κλοστήματος
 - (6) Αριθμός σειράς (Serial Number)
 - (7) Ακροφύσιο λαδιού
 - (8) Παρέμβυσμα λαδιού
 - (9) Έλασμα οδήγησης σπάθας
 - (10) Πίρος στερέωσης
 - (11) Πίρος σύλληψης αλυσίδας
 - (12) Νύχι στήριξης
 - (13) Φις δικτύου^{a) b)}
 - (14) Καλώδιο επέκτασης^{a) b)}
 - (15) Σύμβολο διεύθυνσης κίνησης και φοράς κοπής
 - (16) Αστέρας εκτροπής
 - (17) Σπάθα
 - (18) Αλυσίδα κοπής
 - (19) Δακτύλιος σύσφιξης
 - (20) Πώμα του δοχείου λαδιού
 - (21) Θυρίδα επιθεώρησης λαδιού
 - (22) Αποκλεισμός ακούσιας ζεύξης για διακοπή ON/OFF
 - (23) Δακτύλιος σύσφιξης αλυσίδας
 - (24) Κουμπί ακινητοποίησης
 - (25) Κάλυμμα SDS
 - (26) Προστατευτική καλύπτρα αλυσίδας
- a) **ανάλογα με την εκάστοτε χώρα**
b) **Εξαρτήματα που απεικονίζονται ή περιγράφονται δεν περιέχονται στη στάνταρ συσκευασία.**

Αλυσοπίριο		UniversalChain 35	UniversalChain 40
Βήμα αλυσίδας πριονιού		Χαμηλό προφίλ 3/8"	Χαμηλό προφίλ 3/8"
Πάχος στοιχείου (κρίκου) αλυσίδας	mm	1,1 (0,043")	1,1 (0,043")
Αριθμός στοιχείων αλυσίδας		52	57
Μέγιστη διάμετρος κοπής	mm	300	350
Χωρητικότητα δοχείου λαδιού	ml	250	250
Αυτόματη λίπανση αλυσίδας		●	●
Τέντωμα αλυσίδας χωρίς εργαλεία (SDS)		●	●
Αστέρας εκτροπής		●	●
Φρένο κατά του κλοστήματος		●	●
Άμεσο φρένο		●	●
Νύχι στήριξης		●	●
Βάρος σύμφωνα με EPTA-Procedure 01:2014	kg	4,3	4,4
Βαθμός προστασίας		□/ II	□/ II

Τα στοιχεία ισχύουν για μια ονομαστική τάση [U] 230 V. Σε περίπτωση που υπάρχουν αποκλίνοσες τάσεις και στις ειδικές για κάθε χώρα εκδόσεις αυτά τα στοιχεία μπορεί να διαφέρουν.

Οι ζεύξεις προκαλούν σύντομες πτώσεις της τάσης. Υπό δυσμενείς συνθήκες στο ηλεκτρικό δίκτυο μπορεί να επηρεαστούν αρνητικά άλλες ηλεκτρικές συσκευές. Σε περίπτωση που η σύνθετη αντίσταση δικτύου είναι μικρότερη από 0,25 Ohm, δεν αναμένονται παρεμβολές.

Πληροφορίες για κραδασμούς και θορύβους

	3 600 HB8 3..	3 600 HB8 4..
	3 600 HB8 1.0	3 600 HB8 1.1

Τιμές εκπομπής θορύβου υπολογιζόμενες σύμφωνα με **EN 62841-4-1**

Η χαρακτηριστική στάθμη ακουστικής πίεσης της συσκευής εξακριβώθηκε σύμφωνα με την καμπύλη A και ανέρχεται σε:

– Στάθμη ακουστικής πίεσης	dB(A)	94	94
– Ανασφάλεια K	dB	2,0	2,0

Φοράτε ωτοασπίδες!

Συνολικές τιμές κραδασμών ah (άθροισμα διανυσμάτων τριών διευθύνσεων) και ανασφάλεια K προσδιοριζόμενα σύμφωνα με **EN 62841-4-1**

– Τιμή εκπομπής κραδασμών a_{hh}	m/s^2	4,0	4,0
– Ανασφάλεια K	m/s^2	1,5	1,5

Ότι η αναφερόμενη τιμή (οι αναφερόμενες τιμές) κραδασμών και η αναφερόμενη τιμή (οι αναφερόμενες τιμές) εκπομπής θορύβου έχουν μετρηθεί με τυποποιημένη διαδικασία ελέγχου και μπορούν να χρησιμοποιούνται προς σύγκριση ενός ηλεκτρικού εργαλείου με ένα άλλο.

Ότι η αναφερόμενη τιμή (οι αναφερόμενες τιμές) κραδασμών και η αναφερόμενη τιμή (οι αναφερόμενες τιμές) εκπομπής θορύβου μπορούν να χρησιμοποιηθούν και για προσωρινό υπολογισμό του φορτίου.

Ότι οι τιμές κραδασμών και οι τιμές εκπομπής θορύβου κατά την πραγματική χρήση του ηλεκτρικού εργαλείου μπορεί να αποκλίνουν από τις αναφερόμενες τιμές, ανάλογα με τον τρόπο και το είδος χρήσης του ηλεκτρικού εργαλείου, ιδιαίτερα σε εξάρτηση από το είδος του επεξεργαζόμενου τεμαχίου. Και - κατά ανάγκη να καθορίσετε μέτρα ασφαλείας για την προστασία του χειριστή με βάση την εκτίμηση της επιβάρυνσης

κραδασμών κάτω από τις πραγματικές συνθήκες χρήσης (εδώ πρέπει να ληφθούν υπόψη όλα τα μέρη του κύκλου λειτουργίας, όπως για παράδειγμα οι χρόνοι κατά τους οποίους το ηλεκτρικό εργαλείο είναι απενεργοποιημένο και οι χρόνοι κατά τους οποίους είναι μεν ενεργοποιημένο αλλά λειτουργεί χωρίς φορτίο).

Συναρμολόγηση

Συναρμολογήστε και σφίξτε την αλυσίδα κοπής (βλέπε εικόνες B1 - B4)

- ▶ Για τη συναρμολόγηση μην χρησιμοποιήσετε εργαλείο.
- ▶ Κατά την εργασία ελέγχετε τακτικά την τάση της αλυσίδας. Η χρήση του αλυσοπίριου με αλυσίδα που έχει τοποθετηθεί με λάθος κατεύθυνση ή δεν έχει σωστή τάση,

μπορεί να οδηγήσει σε θραύση της αλυσίδας, κλότσημα και/ή τραυματισμούς.

- ▶ **Δίνετε ιδιαίτερη προσοχή όταν η αλυσίδα είναι καινούργια, επειδή επεκτείνει περισσότερο το μήκος της στην αρχή της χρήσης της.**
- ▶ **Μην τεντώνετε την αλυσίδα όταν αυτή έχει υπερθερμανθεί, επειδή όταν κρυώσει συστέλλεται και ακουμπάει πολύ σφιχτά επάνω στη σπάθα.**
 - Τοποθετήστε το αλυσοπρίονο επάνω σε επίπεδη επιφάνεια.
 - Βεβαιωθείτε ότι ο τροχός σύσφιξης (19) στη σπάθα είναι εντελώς γυρισμένος προς τα αριστερά.
 - Περάστε την αλυσίδα κοπής (18) μέσα στην αυλάκωση της σπάθας (17).
 - Λάβετε υπόψη κατά το πέρασμα τη σωστή κατεύθυνση κίνησης. Συγκρίνετε για το σκοπό αυτό το αλυσοπρίονο με το σύμβολο κατεύθυνσης κίνησης (15).
 - Τοποθετήστε τους κρίκους της αλυσίδας γύρω από τον τροχό της αλυσίδας (3) και τοποθετήστε την σπάθα (17) πάνω στον πύρο στερέωσης (10).
 - Βεβαιωθείτε ότι όλα τα εξαρτήματα είναι στη σωστή θέση και κρατήστε τη σπάθα με την περασμένη αλυσίδα κοπής σ' αυτήν τη θέση.
 - Γυρίστε τον τροχό σύσφιξης (19) προς τα δεξιά, μέχρι η αλυσίδα να τεντωθεί εν μέρει και να παραμείνει στη σπάθα.
 - Τοποθετήστε από πάνω το κάλυμμα (25) και περιστρέψτε το κουμπί στερέωσης (24) προς τα δεξιά μέχρι το κάλυμμα να στερεωθεί εν μέρει.
 - Γυρίστε τον δακτύλιο σύσφιξης της αλυσίδας (23) θέση προς θέση προς τα δεξιά μέχρι να επιτευχθεί η σωστή τάνυση της αλυσίδας. Κατά τη ρύθμιση με το δακτύλιο σύσφιξης (23) λάβετε υπόψη ότι πρέπει να κρατάτε το κουμπί στερέωσης (24) για να να μην περιστρέφεται και στερεωθεί νωρίτερα από ό,τι πρέπει.
 - Η αλυσίδα (18) είναι σωστά τεντωμένη όταν η μέση της μπορεί να ανασηκωθεί κατά περίπου 2-3 mm. Αυτό μπορεί να το ελέγξετε ανασηκώνοντας την αλυσίδα με το ένα σας χέρι, ενάντια στο ίδιο της το βήλος.
 - Μόλις επιτευχθεί η σωστή τάνυση, κρατήστε τον δακτύλιο σύσφιξης (23) και στερεώστε το κουμπί στερέωσης (24) στρέφοντας το προς τα δεξιά.
 - Σε περίπτωση που η αλυσίδα έχει τεντωθεί υπερβολικά, χαλαρώστε το κουμπί στερέωσης (24) και επαναλάβετε τα βήματα για τη σύσφιξη.
 - Ο μηχανισμός καστανίας του συστήματος τάνυσης εμποδίζει την χαλάρωση της αλυσίδας. Εάν ο δακτύλιος σύσφιξης της αλυσίδας (23) γυρίζει με δυσκολία, χαλαρώστε το κουμπί στερέωσης (24) περιστρέφοντας προς τα αριστερά.

Χειρισμός

Κατά τη διάρκεια της λειτουργίας το αλυσοπρίονο λιπαίνεται αυτόματα μέσω του ακροφυσίου (7) με λάδι αυτοπρόσφυσης αλυσίδας.

Το αλυσοπρίονο παραδίδεται χωρίς λάδι αυτοπρόσφυσης της αλυσίδας.

Πριν θέσετε το αλυσοπρίονο σε λειτουργία, γεμίστε το οπωσδήποτε με λάδι αλυσίδας.

Χρησιμοποιείτε αποκλειστικά βιοδιασπώμενα υλικά λίπανσης (βάσει των προδιαγραφών RAL-UZ48), ώστε να αποφεύγονται ζημιές στο αλυσοπρίονο.

Το προτεινόμενο βιοδιασπώμενο λάδι αλυσοπρίονου της Bosch θα το βρείτε στα εξαρτήματα.

Για να γεμίσετε το δοχείο λαδιού πρέπει να ακολουθήσετε την εξής διαδικασία: (βλέπε εικόνα C1)

- Τοποθετήστε το αλυσοπρίονο επάνω σε μια κατάλληλη επιφάνεια με το πάμα του δοχείου λαδιού (20) να δείχνει προς τα πάνω.
- Καθαρίστε με ένα πανί την περιοχή γύρω από το πάμα του δοχείου λαδιού (20) και ξεβιδώστε το πάμα.
- Γεμίστε το δοχείο λαδιού με βιοαποδομήσιμο λάδι πρόσφυσης Bosch μέχρι η στάθμη λαδιού να φαίνεται από τη θυρίδα επιθεώρησης της στάθμης λαδιού (21).
- Κατά τη διάρκεια της εργασίας, μπορείτε να ελέγχετε τη στάθμη του λαδιού μέσα από τη θυρίδα επιθεώρησης λαδιού (21) και όταν η στάθμη φτάσει στο σημάδι ελάχιστης πλήρωσης, γεμίστε πάλι με λάδι.

Ενεργοποίηση/Απενεργοποίηση (βλέπε εικόνα C2)

- ▶ **Τραβήξτε την προστασία χεριού / τον μοχλό για την ενεργοποίηση του φρένου κατά του κλοστήματος (5) από τη θέση ② στη θέση ① στην κατεύθυνση της μπροστινής χειρολαβής (4). Αν δεν έχετε ενεργοποιήσει την προστασία χεριού / τον μοχλό για την ενεργοποίηση του φρένου κατά του κλοστήματος (5), τότε το φρένο κατά του κλοστήματος δεν απενεργοποιήθηκε πριν από τη χρήση και το αλυσοπρίονο δεν ξεκινά.**
- ▶ **Μετά από κάθε χρήση, μετακινείτε πάντα μπροστά την προστασία χεριού / τον μοχλό ενεργοποίησης του φρένου κατά του κλοστήματος στην θέση απενεργοποίησης.**
 - Αφαιρέστε την προστασία αλυσίδας (26).
 - Να κρατάτε το αλυσοπρίονο όπως περιγράφεται στην εικόνα C3.
 - Τραβήξτε τον μοχλό για την ενεργοποίηση του φρένου κατά του κλοστήματος (5) προς τα πίσω στην μπροστινή λαβή.
 - Για τη **θέση σε λειτουργία** του ηλεκτρικού εργαλείου ενεργοποιήστε **πρώτα** τον αποκλεισμό αθλητικής ζεύξης (22) και πιέστε **κατόπιν** τον διακόπτη ενεργοποίησης/απενεργοποίησης (2) και κρατήστε τον πατημένο. Όταν το ηλεκτρικό εργαλείο αρχίσει να λειτουργεί μπορείτε να αφήσετε πάλι ελεύθερο τον αποκλεισμό αθλητικής ζεύξης.
 - Για να **επανεργοποιήσετε** το ηλεκτρικό εργαλείο, αφήστε τον διακόπτη ενεργοποίησης / απενεργοποίησης ελεύθερο (2).
 - Το **φρένο κατά του κλοστήματος** αποτελεί έναν προστατευτικό μηχανισμό ο οποίος σε περίπτωση κλοστήματος του αλυσοπρίονου, ενεργοποιείται με τον καρπό του χεριού (5) μέσω της μπροστινής προστασίας χεριού. Η αλυσίδα ακινητοποιείται αμέσως. Αυτό μειώνει τον κίνδυνο τραυματισμών από κλότσημα. Προσπαθήστε να αποφύγετε ένα κλότσημα.

- Κατά τη διάρκεια της λειτουργίας πιέζετε τακτικά τον μοχλό ενεργοποίησης του φρένου κατά του κλοσήματος (5) προς τα εμπρός για να ελέγχετε τη λειτουργία του φρένου κατά του κλοσήματος. Διακόψτε αμέσως τη λειτουργία όταν το αλυσοπρίονο δεν σταματά αμέσως.

Υπόδειξη: Μην φρενάρετε το αλυσοπρίονο με ενεργοποίηση του φρένου κατά του κλοσήματος (5).

Έλεγχος λίπανσης (βλέπε εικόνα C4)

- Γείρετε το αλυσοπρίονο κατά τέτοιο τρόπο, ώστε η ράγα της αλυσίδας να απέχει 20 εκ. από το δάπεδο πάνω από ένα κομμάτι χαρτί.
- Ενεργοποιήστε το αλυσοπρίονο και αφήστε το να δουλέψει 1 λεπτό περίπου, μέχρι να φανούν σταγόνες λαδιού πάνω στο χαρτί. Κατ' αυτό τον τρόπο μπορείτε να ελέγξετε αν το λάδι έχει περάσει μέσα από το αυτόματο σύστημα λίπανσης.

Υπόδειξη: Η χρήση του αλυσοπρίονου χωρίς λάδι αλυσίδας οδηγεί σε βλάβη του αλυσοπρίονου. Το ίδιο ισχύει και όταν η στάθμη του λαδιού πέσει κάτω από το σημάδι ελαχίστης πλήρωσης.

Υπόδειξη: Σε χαμηλές θερμοκρασίες η πυκνότητα του λαδιού αυξάνει, με αποτέλεσμα να περιορίζεται η ροή του λαδιού.

Υπόδειξη: Η διάρκεια ζωής και η απόδοση κοπής του αλυσοπρίονου εξαρτάται από την άριστη λίπανση.

Εργασία

- ▶ **Πριν την χρήση διαβάστε πάντα τις οδηγίες χειρισμού και τις υποδείξεις ασφαλείας.**
- ▶ **Ελέγχετε πάντα πριν από τη χρήση την κατάσταση του εργαλείου και της αλυσίδας, τη στάθμη λαδιού και τη σωστή συναρμολόγηση. Χρησιμοποιείτε το αλυσοπρίονο μόνο εφόσον βρίσκεται σε άψογη κατάσταση.**
- ▶ **Φοράτε πάντα κατάλληλη ενδυμασία και προσωπικό προστατευτικό εξοπλισμό.**
- ▶ **Προσέχετε πάντα να είναι το περιβάλλον στεγνό και χωρίς εμπόδια και να μην βρίσκονται κοντά αμέτοχα άτομα.**
- ▶ **Μην χρησιμοποιείτε ποτέ το αλυσοπρίονο ανεβασμένοι πάνω σε σκάλα ή πάνω από το ύψος των ώμων σας.**
- ▶ **Μην εργάζεστε ποτέ από υπερβολική απόσταση ή με τα χέρια απλωμένα.**
- ▶ **Κρατάτε πάντα καλά και με τα δυο σας χέρια το αλυσοπρίονο.**
- ▶ **Βεβαιώνετε πάντα ότι το καλώδιο δικτύου είναι τοποθετημένο προς τα πίσω, ώστε να μην μπλέκεται με κλαδιά και εξοπλισμό κατά την κοπή.**

Γενική συμπεριφορά (βλέπε εικόνα D)

- Οι αρχάριοι χρήστες θα πρέπει να εξασκούνται στην κοπή κορμών πάνω σε βάση αλυσοπρίονου ή σκαλωσιά.
- Να κρατάτε το αλυσοπρίονο λίγο δεξιά από το σώμα σας.
- Κατά τη διάρκεια της κοπής να χρησιμοποιείτε το νύχι στήριξης (12) ως μοχλό.

- Η αλυσίδα κοπής πρέπει να έχει αποκτήσει την πλήρη ταχύτητά της πριν έρθει σε επαφή με το ξύλο.
- Για να κόψετε χοντρά κλαδιά ή κορμούς δέντρων, ακουμπάτε το νύχι στήριξης σε ένα χαμηλότερο σημείο. Για το σκοπό αυτό τραβήξτε το αλυσοπρίονο πίσω για να λύσετε το νύχι στήριξης και ξεκινήστε πάλι χαμηλότερα. Μην απομακρύνετε σε αυτή την περίπτωση το αλυσοπρίονο από την κοπή.
- Κατά το κόψιμο μην ασκείτε πίεση στην αλυσίδα κοπής, αλλά αφήνετέ την να δουλέψει.
- Να βγάξετε το αλυσοπρίονο από την τομή μόνο όταν η αλυσίδα κοπής κινείται.
- Προσοχή όταν τελειώνει η κοπή. Όταν το αλυσοπρίονο παύει να κόβει, αλλάζει απροσδόκητα η δύναμη βάρους. Υπάρχει κίνδυνος να τραυματιστούν τα σκέλη και τα πόδια σας.

Κλότσημα του πριονιού (βλέπε εικόνα E)

- Κλότσημα του πριονιού είναι η απότομη αναπήδηση του εν κινήσει ευρισκόμενου αλυσοπρίονου που μπορεί να συμβεί όταν η αιχμή της σπάθας έρθει σε επαφή με το υπό κοπή υλικό ή όταν σφηνώσει η αλυσίδα.
- Κατά το κλότσημα το αλυσοπρίονο αντιδρά με τρόπο αναπάντεχο και απροσδόκητο και μπορεί να προκαλέσει τον τραυματισμό του χειριστή ή άλλων ατόμων που βρίσκονται μέσα στην περιοχή πριονίσματος.
- Οι πλευρικές κοπές οι λοξές και επιμήκεις κοπές πρέπει να γίνονται με ιδιαίτερη προσοχή, επειδή σε αυτές δεν μπορεί να χρησιμοποιηθεί το νύχι στήριξης (12).

Κοπή κορμών δέντρων (βλέπε εικόνες F)

- Ασφαλιζετε πάντα τους κορμούς πριν από το κόψιμο.
- Κόβετε πάντα τους κορμούς πάνω από τα ασφαλισμένα σημεία, για να εμποδίζεται η εμπλοκή του κορμού και το μπλοκάρισμα της αλυσίδας.
- Προσέχετε να μην έρχεται η αλυσίδα ποτέ σε επαφή με το έδαφος ή με τον εξοπλισμό κοπής.
- Προσέχετε να μην σκοντάψετε σε κούτσουρα, κλαδιά, ρίζες κτλ.

Κοπή ξύλου που βρίσκεται υπό ένταση (βλέπε εικόνα G)

- Ξύλα, κλαδιά ή/και δέντρα που είναι τεντωμένα, θα πρέπει να κόβονται μόνο από ειδικά εκπαιδευμένο προσωπικό. Πρέπει να δίνετε τη μεγαλύτερη δυνατή προσοχή. Υπάρχει αυξημένος κίνδυνος ατυχήματος.

Αποκλάδωση κορμών ή ενός δέντρου (βλέπε εικόνα H)

- Η αποκλάδωση είναι το κόψιμο και η αφαίρεση των κλαδιών του κορμένου δέντρου ή ενός μεγάλου κλαδιού.
- Κατά την αποκλάδωση αφήστε κατ' αρχή πάνω στον κορμό τα μεγαλύτερα και προς τα κάτω κατευθυνόμενα κλαδιά που στηρίζουν το δέντρο.
- Αφαιρέστε τα πιο μικρά κλαδιά με μια κοπή.

Αναζήτηση σφαλμάτων

Στον παρακάτω πίνακα δείχνονται συμπτώματα σφαλμάτων καθώς και πως θα μπορούσατε να τα εξουδετερώσετε σε περίπτωση που κάποτε το μηχανήμα σας δεν θα εργάζεται σωστά. Όταν, όμως, δεν μπορούσατε να εντοπίσετε και να εξουδετερώσετε το πρόβλημα που παρουσιάστηκε, τότε σας παρακαλούμε να απευθυνθείτε σε ένα εξουσιοδοτημένο κατάστημα/συνεργείο Service.

Προσοχή: πριν αρχίσετε την αναζήτηση του σφάλματος διακόψτε τη λειτουργία της συσκευής και τραβήξτε το φως από την πρίζα.

Πρόβλημα	Πιθανή αιτία	Αντιμετώπιση
Το αλυσοπίριο δεν ξεκινά	Ενεργοποιήθηκε το φρένο κατά του κλοστήματος	βλέπε εικόνα C2
	Το φως δεν είναι στην πρίζα	Βάλτε το φως στην πρίζα
	Η πρίζα είναι χαλασμένη	Βάλτε το φως σε άλλη πρίζα
	Αλλάξτε την ασφάλεια	Ανεβάστε/Αλλάξτε την ασφάλεια
	Ελαττωματικό καλώδιο επέκτασης	Χρησιμοποιήστε ένα άλλο καλώδιο επέκτασης
Το αλυσοπίριο λειτουργεί με διακοπές	Ελαττωματικό ηλεκτρικό καλώδιο	Ελέγξτε το ηλεκτρικό καλώδιο και, αν χρειαστεί, δώστε το για αντικατάσταση
	Διακοπή ενεργοποίησης/απενεργοποίησης (2) ελαττωματικός	Απευθυνθείτε σε ένα εξουσιοδοτημένο κατάστημα σέρβις της Bosch
Στεγνή αλυσίδα κοπής	Άδειο δοχείο λαδιού	Γεμίστε λάδι
	Ακροφύσιο λαδιού (7) φραγμένο	Καθαρίστε το ακροφύσιο (7) λαδιού
Η αλυσίδα κοπής δεν φρενάρει	Χαλασμένο το φρένο κατά του κλοστήματος ή το άμεσο φρένο	Απευθυνθείτε σε ένα εξουσιοδοτημένο κατάστημα σέρβις της Bosch
Η αλυσίδα κοπής/Η ράγα οδήγησης της αλυσίδας κοπής έχει θερμανθεί υπερβολικά	Άδειο δοχείο λαδιού	Γεμίστε λάδι
	Ακροφύσιο λαδιού (7) φραγμένο	Καθαρίστε το ακροφύσιο (7) λαδιού
	Αλυσίδα κοπής πολύ τεντωμένη	Χαλαρώστε τη σύσφιξη της αλυσίδας
	Η σπάθα έχει καταστραφεί ή έχει φθαρεί από τη χρήση	Αντικαταστήστε τη σπάθα ή επικοινωνήστε με το σέρβις πελατών της Bosch
	Μη αιχμηρή αλυσίδα	Αντικαταστήστε την αλυσίδα κοπής
Το αλυσοπίριο τραντάζεται, κραδάζεται ή δεν κόβει σωστά	Αλυσίδα κοπής πολύ χαλαρή	Χαλαρώστε τη σύσφιξη της αλυσίδας
	Μη αιχμηρή αλυσίδα	Αντικαταστήστε την αλυσίδα κοπής
	Αλυσίδα κοπής φθαρμένη	Αντικαταστήστε την αλυσίδα κοπής
	Τα δόντια της αλυσίδας κοπής δείχνουν σε λάθος κατεύθυνση	Συναρμολογήστε σωστά την αλυσίδα κοπής
	Η σπάθα έχει καταστραφεί ή έχει φθαρεί από τη χρήση	Αντικαταστήστε τη σπάθα ή επικοινωνήστε με το σέρβις πελατών της Bosch

Συντήρηση και σέρβις

Συντήρηση και καθαρισμός

► Βγάξτε το φως από την πρίζα πριν από όλες τις εργασίες στο μηχανήμα.

- Τοποθετείτε πάντα την προστασία αλυσίδας (26) στη σπάθα (17) όταν το αλυσοπίριο δεν είναι ενεργό, για να αποφεύγονται οι τραυματισμοί.
- Διατηρείτε το ηλεκτρικό εργαλείο και τις σχισμές αερισμού πάντοτε σε καθαρή κατάσταση για να μπορείτε να εργάζεσθε καλά και με ασφάλεια.
- Μην χρησιμοποιήσετε ποτέ νερό, διαλύτες ή σιλβωτικά μέσα.

- Καθαρίζετε την αλυσίδα και τη σπάθα πριν αποθηκεύσετε το προϊόν για μακρό χρονικό διάστημα, για να αποφύγετε την ακινητοποίηση των εξαρτημάτων.
- Αφαιρείτε το κάλυμμα SDS (25), την σπάθα (17) και την αλυσίδα του πριονιού (18) και καθαρίζετε αυτά τα μέρη με μια βούρτσα, για να αφαιρέσετε υπολείμματα λαδιού, ρητίνης και σκόνης, ιδίως από την αύλακα της πριονολάμας.
- Χρησιμοποιήστε ένα καθαρό πανί για να αφαιρέσετε προσεκτικά ρύπους από το ακροφύσιο λαδιού (7) και τον τροχό της αλυσίδας (3). Προσέχετε να μην περνάτε ρύποι στο ακροφύσιο λαδιού (7), επειδή μπορεί να προκαλέσουν φράξιμο και προβλήματα λίπανσης.
- Πριν από τη χρήση εκτελείτε τις απαραίτητες εργασίες συντήρησης.
- Να ελέγχετε τακτικά το αλυσοπίριο μήπως παρουσιάζει εμφανή ελαττώματα, π. χ. μήπως η αλυσίδα κοπής έχει ξε-

κρεμαστεί, είναι χαλαρή ή έχει υποστεί ζημιά και να βεβαιώσετε ότι κανένα εξάρτημα δεν έχει χαλαρώσει ή φθαρεί.

- Μην διεξάγετε καμιά μετατροπή στο ηλεκτρικό εργαλείο. Μη επιτρεπές μετατροπές μπορεί να επηρεάσουν την ασφάλεια του ηλεκτρικού εργαλείου και να προκαλέσουν αυξημένους θορύβους και κραδασμούς.
- Πριν από τη φύλαξη, αδειάστε το δοχείο λαδιού και γεμίστε πάλι πριν από τη χρήση.
- Αποθηκεύετε το αλυσοπρίονο σε μέρος ασφαλές και στεγνό, απρόσιτο στα παιδιά.
- Μην τοποθετείτε άλλα αντικείμενα επάνω στο αλυσοπρίονο.

Αντικατάσταση και ακόνισμα της αλυσίδας του πριονιού

- Η αλυσίδα μπορεί μετά από μακρά χρήση ή κατά την επαφή της με άλλα αντικείμενα από ξύλο να καταστεί αμβλεία.
- Για ιδανική απόδοση και ασφάλεια είναι απαραίτητο να είναι η αλυσίδα αιχμηρή.
- Μην τροχιάσετε ποτέ μόνοι σας την αλυσίδα κοπής, εκτός αν έχετε εμπειρία σε αυτό.
- Αντικαταστήστε την αλυσίδα κοπής με το αντίστοιχο εξάρτημα της Bosch ή μεριμνήστε για το τρόχισμα της αλυσίδας από εξειδικευμένο προσωπικό.

Αντικατάσταση σπάθας

- ▶ **Αντικαταστήστε τη σπάθα μόνο εφόσον κατανοείτε ακριβώς το προϊόν και τις οδηγίες, διαφορετικά σας παρακαλούμε να απευθυνθείτε στο σέρβις πελατών της Bosch.**

- Όταν η σπάθα έχει φθαρεί από τη χρήση, μπορείτε να την τοποθετήσετε ανάποδα για να παρατείνετε το χρόνο ζωής της ή να την αντικαταστήσετε.
- Χρησιμοποιήστε κλειδί άλεν για να ξεβιδώσετε τη βίδα ανάμεσα στη σπάθα (17) και τον τροχό σύσφιξης (19).
- Αφού γυρίσετε ανάποδα ή αντικαταστήσετε τη σπάθα, συναρμολογήστε πάλι τον τροχό σύσφιξης (19).

Υπόδειξη: Σφιξτε με το χέρι μέχρι να νιώσετε μια μικρή αντίσταση, στη συνέχεια κάντε 1/8 της στροφής για σωστή στερέωση. Η υπερβολική σύσφιξη μπορεί να οδηγήσει σε παγίδευση της λεπίδας και περιορισμό της περιστροφής της αλυσίδας του πριονιού.

Σπάθα

UniversalChain 35 Oregon 144MLEA041
UniversalChain 40 Oregon 144MLEA041

Εξυπηρέτηση πελατών και συμβουλές εφαρμογής

Η υπηρεσία εξυπηρέτησης πελατών απαντά στις ερωτήσεις σας σχετικά με την επισκευή και τη συντήρηση του προϊόντος σας καθώς και για τα αντίστοιχα ανταλλακτικά. Σχέδια συναρμολόγησης και πληροφορίες για τα ανταλλακτικά θα βρείτε επίσης κάτω από: www.bosch-pt.com

Η ομάδα παροχής συμβουλών της Bosch απαντά ευχαρίστως τις ερωτήσεις σας για τα προϊόντα μας και τα εξαρτήματά τους. Δώστε σε όλες τις ερωτήσεις και παραγγελίες ανταλλακτικών οπωσδήποτε το 10ψήφιο κωδικό αριθμό σύμφωνα με την πινακίδα τύπου του προϊόντος.

Ελλάδα

Robert Bosch A.E.
Ερχείας 37
19400 Κορωπί – Αθήνα
Τηλ.: 210 5701258
Φαξ: 210 5701283
Email: pt@gr.bosch.com
www.bosch.com
www.bosch-pt.gr

Περαιτέρω διευθύνσεις σέρβις θα βρείτε στην ηλεκτρονική διεύθυνση:

www.bosch-pt.com/serviceaddresses

Απόσυρση

Τα προϊόντα, τα εξαρτήματα και οι συσκευασίες πρέπει να ανακυκλώνονται με τρόπο φιλικό προς το περιβάλλον.



Μην ρίχνετε τα προϊόντα στα απορρίμματα του σπιτιού σας!

Μόνο για χώρες της ΕΕ:

Σύμφωνα με την Ευρωπαϊκή Οδηγία 2012/19/ΕΕ σχετικά με τις παλιές ηλεκτρικές και ηλεκτρονικές συσκευές και τη μεταφορά της οδηγίας αυτής σε εθνικό δίκαιο δεν είναι πλέον υποχρεωτικό, τα άχρηστα ηλεκτρικά εργαλεία να συλλέγονται ξεχωριστά για να ανακυκλωθούν με τρόπο φιλικό προς το περιβάλλον.

Σε περίπτωση μη ενδεδειγμένης απόσυρσης οι ηλεκτρικές και ηλεκτρονικές συσκευές λόγω ενδεχομένης παρουσίας επικίνδυνων ουσιών μπορούν να έχουν επιβλαβείς επιπτώσεις στο περιβάλλον και στην ανθρώπινη υγεία.

Türkçe

Güvenlik Talimatı

Resimli semboller hakkında açıklamalar



Kullanım kılavuzunu tam olarak okuyun.



Genel tehlike uyarısı.



Yağmur altında kullanmayın.



Zincirli ağaç kesme testerelerini daima iki elinizle sıkıca tutun.



Zincirli ağaç kesme testeresinin geri tepmesine dikkat edin ve pala ucu ile temasa gelmekten kaçınin.



Koruyucu kulaklık kullanın.



Koruyucu gözlük kullanın.



UYARI: Şebeke bağlantı kablosu hasar görürse veya kesilirse şebeke fişini hemen prizden çekin.

Elektrikli el aletleri için genel güvenlik uyarıları

⚠ UYARI

Bu elektrikli el aletiyle birlikte gelen tüm güvenlik uyarılarını,

talimatları, resim ve açıklamaları okuyun. Aşağıda bulunan talimatlara uyulmaması halinde elektrik çarpmalarına, yangınlara ve/veya ağır yaralanmalara neden olabilir.

Bütün uyarıları ve talimat hükümlerini ileride kullanmak üzere saklayın.

Uyarı ve talimat hükümlerinde kullanılan "elektrikli el aleti" terimi, akım şebekesine bağlı (elektrikli) aletlerle akü ile çalışan aletleri (akülü) kapsamaktadır.

Çalışma yeri güvenliği

- ▶ **Çalıştığınız yeri temiz tutun ve iyi aydınlatın.** Dağınık veya karanlık alanlar kazalara davetiye çıkarır.
- ▶ **Yakınında patlayıcı maddeler, yanıcı sıvı, gaz veya tozların bulunduğu yerlerde elektrikli el aleti ile çalışmayın.** Elektrikli el aletleri, toz veya buharların tutuşmasına neden olabilecek kıvılcımlar çıkarırlar.
- ▶ **Elektrikli el aleti ile çalışırken çocukları ve etraftaki kişileri uzakta tutun.** Dikkatiniz dağılacak olursa aletin kontrolünü kaybedebilirsiniz.

Elektrik güvenliği

- ▶ **Elektrikli el aletin fişi prize uymalıdır. Fişi hiçbir zaman değiştirmeyin. Korumalı (topraklanmış) elektrikli el aletleri ile birlikte adaptör fiş kullanmayın.** Değiştirilmemiş fiş ve uygun priz elektrik çarpmaya tehlikesini azaltır.
- ▶ **Borular, kalorifer petekleri, ısıtıcılar ve buzdolapları gibi topraklanmış yüzeylerle vücudunuzun temas etmesinden kaçınin.** Vücudunuz topraklandığı anda büyük bir elektrik çarpmaya tehlikesi ortaya çıkar.
- ▶ **Elektrikli el aletlerini yağmur altında veya nemli ortamlarda bırakmayın.** Suyun elektrikli el aleti içine sızması elektrik çarpmaya tehlikesini artırır.
- ▶ **Kabloya zarar vermeyin. Elektrikli el aletini kablosundan tutarak taşımayın, kabloyu kullanarak çekmeyin veya kablodan çekerek fişi çıkarmayın. Kabloyu ateş, yanıcı ve/veya keskin ve hareket eden**

maddelerden uzak tutun. Hasarlı veya dolaşmış kablo elektrik çarpmaya tehlikesini artırır.

- ▶ **Bir elektrikli el aleti ile açık havada çalışırken mutlaka açık havada kullanılmaya uygun uzatma kablosu kullanın.** Açık havada kullanılmaya uygun uzatma kablosunun kullanılması elektrik çarpmaya tehlikesini azaltır.
- ▶ **Elektrikli el aletinin nemli ortamlarda çalıştırılması şartsa mutlaka kaçak akım koruma rölesi kullanın.** Kaçak akım koruma rölesi şalterinin kullanımı elektrik çarpmaya tehlikesini azaltır.

Kişilerin Güvenliği

- ▶ **Dikkatli olun, ne yaptığınızı dikkat edin, elektrikli el aleti ile işinizi makul bir tempo ve yöntemle yürütün.** Yorgunsanız, kullandığınız hapların, ilaçların veya alkolün etkisinde iseniz elektrikli el aletini kullanmayın. Elektrikli el aletini kullanırken bir anki dikkatsizlik önemli yaralanmalara neden olabilir.
- ▶ **Daima kişisel koruyucu donanım kullanın. Daima koruyucu gözlük kullanın.** Elektrikli el aletinin türü ve kullanımına uygun olarak; toz maskesi, kaymayan iş ayakkabıları, koruyucu kask veya koruyucu kulaklık gibi koruyucu donanım kullanımı yaralanma tehlikesini azaltır.
- ▶ **Aleti yanlışlıkla çalıştırmaktan kaçınin. Güç kaynağına ve/veya aküye bağlamadan, elinize alıp taşımadan önce elektrikli el aletinin kapalı olduğundan emin olun.** Elektrikli el aletini parmağınız şalter üzerinde dururken taşırsanız ve elektrikli el aleti açıkken fişi prize sokarsanız kazalara neden olabilirsiniz.
- ▶ **Elektrikli el aletini çalıştırmadan önce ayar aletlerini veya anahtarları aletten çıkarın.** Elektrikli el aletinin dönen parçaları içinde bulunabilecek bir yardımcı alet yaralanmalara neden olabilir.
- ▶ **Çalışırken vücudunuz anormal durumda olmasın. Çalışırken duruşunuz güvenli olsun ve dengenizi her zaman koruyun.** Bu sayede elektrikli el aletini beklenmedik durumlarda daha iyi kontrol edebilirsiniz.
- ▶ **Uygun iş elbiseleri giyin. Geniş giysiler giymeyin ve takı takmayın. Saçlarınızı ve giysilerinizin aletin hareketli parçalarından uzak tutun.** Bol giysiler, uzun saçlar veya takılar aletin hareketli parçaları tarafından tutulabilir.
- ▶ **Toz emme donanımı veya toz tutma tertibatı kullanırken, bunların bağlı olduğundan ve doğru kullanıldığından emin olun.** Toz emme donanımının kullanımı tozdan kaynaklanabilecek tehlikeleri azaltır.
- ▶ **Aletleri sık kullanmanız sebebiyle onlara alışmış olmanız, güvenlik prensiplerine uymazı önlememelidir.** Dikkatsiz bir hareket, bir anda ciddi yaralanmalara yol açabilir.

Elektrikli el aletlerinin kullanımı ve bakımı

- ▶ **Elektrikli el aletini aşırı ölçüde zorlamayın. Yaptığınız işe uygun elektrikli el aletleri kullanın.** Uygun performanslı elektrikli el aleti ile, belirlenen çalışma alanında daha iyi ve güvenli çalışırsınız.

- ▶ **Şalteri bozuk olan elektrikli el aletini kullanmayın.** Açılıp kapanamayan bir elektrikli el aleti tehlikelidir ve onarılmalıdır.
 - ▶ **Elektrikli el aletinde bir ayarlama işlemine başlamadan, herhangi bir aksesuarı değiştirirken veya elektrikli el aletini elinizden bırakırken fişi güç kaynağından çekin veya aküyü çıkarın.** Bu önlem, elektrikli el aletinin yanlışlıkla çalışmasını önler.
 - ▶ **Kullanım dışı duran elektrikli el aletlerini çocukların ulaşamayacağı bir yerde saklayın. Aleti kullanmayı bilmeyen veya bu kullanım kılavuzunu okumayan kişilerin aletle çalışmasına izin vermeyin.** Deneyimsiz kişiler tarafından kullanıldığında elektrikli el aletleri tehlikelidir.
 - ▶ **Elektrikli el aletinizin ve aksesuarlarınızın bakımını özenle yapın. Elektrikli el aletinizin kusursuz olarak çalışmasını engelleyebilecek bir durumun olup olmadığını, hareketli parçaların kusursuz olarak işlev görüp görmediklerini ve sıkışık sıkışmadıklarını, parçaların hasarlı olup olmadığını kontrol edin. Elektrikli el aletini kullanmaya başlamadan önce hasarlı parçaları onartın.** Birçok iş kazası elektrikli el aletlerine yeterli bakım yapılmamasından kaynaklanır.
 - ▶ **Kesici uçları daima keskin ve temiz tutun.** Özenle bakımı yapılmış keskin kenarlı kesme uçlarının malzeme içinde sıkışma tehlikesi daha azdır ve daha rahat kullanım olanağı sağlarlar.
 - ▶ **Elektrikli el aletini, aksesuarı, uçları ve benzerlerini, bu özel tip alet için öngörülen talimata göre kullanın. Bu sırada çalışma koşullarını ve yaptığımız işi dikkate alın.** Elektrikli el aletlerinin kendileri için öngörülen alanın dışında kullanılması tehlikeli durumlara neden olabilir.
 - ▶ **Tutamak ve kavrama yüzeylerini kuru, yağsız ve temiz tutun.** Kaygan tutamak ve kavrama yüzeyleri, aletin beklenmeyen durumlarda güvenli şekilde tutulmasını ve kontrol edilmesini engeller.
- Servis**
- ▶ **Elektrikli el aletinizi sadece yetkili personele ve orijinal yedek parça kullanma koşulu ile onartın.** Bu sayede elektrikli el aletinin güvenliğini sürekli hale getirirsiniz.
- Zincirli ağaç kesme testereleri için genel güvenlik talimatı**
- ▶ **Testere çalışırken bütün uzuvlarınızı testere zincirinden uzak tutun. Testereyi çalıştırmadan önce testere zincirinin hiçbir yere temas etmediğinden emin olun.** Zincirli ağaç kesme testeresi ile çalışırken bir anlık dikkatsizlik giysilerinizin veya uzuvlarınızın testere zinciri tarafından tutulmasına neden olabilir.
 - ▶ **Zincirli ağaç kesme testeresini kullanırken daima sağ elinizle arka tutamağı sol elinizle de ön tutamağı kavrayın.** Zincirli ağaç kesme testeresini ters çalışma pozisyonunda tutarsanız yaralanma tehlikesi artar ve bu pozisyonda aleti kullanmaya müsaade yoktur.
 - ▶ **Testere zinciri görünmeyen elektrik kablolarına veya aletin şebeke bağlantı kablosuna temas edebileceğinden, zincirli ağaç kesme testeresini sadece izolasyonlu tutamaklarından tutun.** Testere zinciri gerilim ileten bir kabloya temas ettiği takdirde aletin metal parçaları da gerilime maruz kalabilir ve elektrik çarpmasına neden olunabilir.
 - ▶ **Koruyucu gözlük kullanın. Gürültü, baş, eller, bacaklar ve ayaklar için de koruyucu donanım kullanmanızı tavsiye ederiz.** Uygun koruyucu giysiler etrafa savrulan talaş malzemesinden ve testere zinciri ile rastlantısal biçimde temasa gelmeden kaynaklanabilecek yaralanma riskini azaltır.
 - ▶ **Zincirli ağaç kesme testeresi ile ağaçlarda, merdivenlerde, çatıda veya sabit olmayan yerlerde çalışmayın.** Zincirli ağaç kesme testeresinin bu şekilde kullanılması ağır yaralanmalara neden olabilir.
 - ▶ **Duruşunuzun her zaman dengeli olmasına dikkat edin ve zincirli ağaç kesme testeresini ancak sağlam, düz ve güvenli bir zeminde kullanın.** Kaygan zemin veya sağlam olmayan yüzeyler dengeyi kaybetmenize veya zincirli ağaç kesme testeresinin kontrolünü kaybetmenize neden olabilir.
 - ▶ **Gergin durumdaki bir dalı keserken dalın geri yaylanacağına hesaba katın.** Ahşap elyaflarındaki gerginlik kuvveti açığa çıkacak olursa, gergin durumdaki dal kullanıcıya çarpabilir ve/veya zincirli ağaç kesme testeresinin kontrolü kaybolabilir.
 - ▶ **Özellikle bodur ağaçları ve fidanları keserken dikkatli olun.** İnce malzeme testere zinciri tarafından tutulabilir, size doğru savrulabilir veya dengeyi bozulabilir.
 - ▶ **Zincirli ağaç kesme testeresini kapalı durumda ön tutamağından tutarak ve testere zincirini bedeninizden yeterli uzaklıkta tutarak taşıyın.** Zincirli ağaç kesme testeresini naklederken veya saklarken daima koruyucu muhafazayı takın. Zincirli ağaç kesme testeresi ile dikkatli biçimde çalışmak hareket halindeki testere zinciri ile yanlışlıkla temasa gelme tehlikesini azaltır.
 - ▶ **Yağlama, zincir germe, pala ve zincir değiştirme talimatı hükümlerine uyun.** Usulüne aykırı gerilmiş veya yağlanmış zincir kopabilir veya geri tepme tehlikesini artırabilir.
 - ▶ **Sadece ağaç (odun) kesin.** Zincirli ağaç kesme testeresini kendisi için öngörülmeyen işlerde kullanmayın. Örnek: Zincirli ağaç kesme testeresini metalleri, plastikleri, duvarları veya ahşap olmayan yapı malzemelerini kesmek için kullanmayın. Zincirli ağaç kesme testeresinin kendisi için öngörülmeyen işlerde kullanılması tehlikeli durumların ortaya çıkmasına neden olabilir.
 - ▶ **Bu zincirli ağaç kesme testeresi ağaç kesmek için tasarlanmamıştır.** Zincirli ağaç kesme testeresinin öngörülen işlemlerden dışında kullanılması kullanıcının veya yakında bulunan kişilerin ağır biçimde yaralanmasına neden olabilir.

► Geri tepmenin nedenleri ve geri tepmeden kaçınmanın yolları:

Kılavuz ray bir nesneye temas ederse veya kesilen ağaç bükülür ve testere zinciri kesme yerinde sıkışırsa geri tepme oluşur.

Rayın ucu bir nesneye temas edecek olursa, bazı durumlarda arkaya doğru beklenmeden bir reaksiyon meydana gelebilir ve bu esnada kılavuz ray yukarıya ve kullanıciya doğru kuvvetle itilebilir.

Testere zincirinin kılavuz rayın üst kenarında sıkışması rayın kullanıciya doğru itilmesine neden olabilir.

Bu reaksiyonların her biri testerenin kontrolünü kaybetmenize ve ağır biçimde yaralanmanıza neden olabilir. Sadece zincirli ağaç kesme testeresinde bulunan güvenlik donanımlarına güvenmeyin. Zincirli ağaç kesme testeresi kullanıcısı olarak iş kazalarından ve yaralanmalardan kaçınmak için çeşitli önlemler almanız gerekir.

Geri tepme kuvveti elektrikli el aletinin yanlış veya hatalı kullanımı sonucu ortaya çıkar. Geri tepme kuvvetleri aşağıda açıklanan uygun güvenlik önlemlerinin alınmasıyla önenebilir:

► Testereyi başparmağınız ve parmaklarınız tutamakları iyice kavrayacak biçimde iki elinizle sıkıca tutun.

Bedeninizi ve kollarınızı geri tepme kuvvetlerini karşılayabilecek bir pozisyona getirin. Gerekli önlemler alındığı takdirde kullanıcı geri tepme kuvvetlerini karşılayabilir. Zincirli ağaç kesme testeresini hiçbir zaman elinizden bırakmayın.

► Duruş pozisyonunuzun anormal olmamasına dikkat edin ve omuz hizasının üstünde kesme yapmayın.

Bu sayede ray ucu ile istenmeden meydana gelebilecek temasları önlersiniz ve beklenmeyen durumlarda zincirli ağaç kesme testeresini daha iyi kontrol edebilirsiniz.

► Daima üretici tarafından öngörülen yedek rayları ve testere zincirlerini kullanın.

Yanlış yedek raylar ve testere zincirleri zincirin kopmasına veya geri tepme kuvvetlerinin oluşmasına neden olabilir.

► Üreticinin testere zincirinin bileneşmesi ve bakımı için öngördüğü talimata uyun.

Çok düşük derinlik sınırlayıcı geri tepme olasılığını artırır.

Ek uyarılar

- **Bu elektrikli el aleti (çocuklar da dahil olmak üzere) fiziksel, duysal açıdan kısıtlı veya deneyim ve bilgi açısından yetersiz kişiler tarafından kullanılmaya uygun değildir. Ancak bu gibi kişiler kendilerinin güvenliğinden sorumlu kişilerin denetiminde veya bu kişilerden talimat alarak bu elektrikli el aletini kullanabilirler.** Elektrikli el aleti ile oynamaları için çocuklara göz kulak olunmalıdır.
- **Bahçe aletinin kullanılacağı alanda yabani ve evcil hayvanların bulunup bulunmadığını dikkatli biçimde kontrol edin.** Yabani ve evcil hayvanlar makinenin çalışması esnasında yaralanabilir.
- Zincirli ağaç kesme testeresini tutamaktan/geri tepme frenini etkinleştirme kolundan tutarak taşımayın.

- Güvenlik nedeniyle açma/kapama şalteri kilitlenemez, işletme esnasında sürekli olarak basılı tutulmalıdır.

- Zincirli ağaç kesme testeresi kullanım dışında iken geri tepme freninin daima öne doğru itilmiş olmasına dikkat edin.

► Zincirli ağaç kesme testeresini kullanırken bütün tutamakların ve koruyucu donanımın takılı olduğundan emin olun.

Bütün parçaları takılı olmayan veya izin verilmeyen değişikliklere uğratılmış zincirli ağaç kesme testeresini hiçbir zaman kullanmayın.

Elektrik Güvenliği

Bahçe aletinin güvenlik için koruyucu izolasyona sahiptir ve topraklama gerektirmez. İşletme gerilimi 230 V AC, 50 Hz'dir (AB üyesi olmayan ülkeler için 220 V veya 240 V, 50 Hz de olabilir). Sadece bahçe aletinizle kullanılmaya müsaadeleli uzatma kablosu kullanın. Bu konudaki bilgileri yetkili müşteri servisinden alabilirsiniz.

Bu aletle sadece H07 RN-F veya IEC (60245 IEC66) tipinde uzatma kablosu kullanılabilir.

Zincirli ağaç kesme testeresi ile çalışırken uzatma kablosu kullanmak isterseniz, aşağıdaki kablo kesitleri gereklidir:

- 1,0 mm²: maksimum uzunluk 40 m
- 1,5 mm²: maksimum uzunluk 60 m
- 2,5 mm²: maksimum uzunluk 100 m

Güvenliği artırmak için maksimum 30 mA'lık hatalı akımlı bir FI-Şalterin (RCD) kullanılması tavsiye olunur. Bu FI-Şalteri her kullanımdan önce kontrol edilmelidir.

Büyük Britanya'da satılmayan ürünler için not:

DİKKAT: Elektrikli el aletindeki fişin (13) resimde görüldüğü gibi uzatma kablosuna (14) bağlanması güvenliğiniz açısından gereklidir. Uzatma kablosunun kuplajı püskürme suyuyla karşı korunmalı olmalı, kauçuktan yapılmış olmalı veya kauçuk kaplı olmalıdır. Uzatma kablosu bir gerginlik giderme tertibatı ile kullanılmalıdır.

Bağlantı kablosunun hasarlı olup olmadığı düzenli aralıklarla kontrol edilmeli ve sadece kusursuz durumda kullanılmalıdır.

Aletin şebeke bağlantı kablosu hasarlı ise, sadece yetkili bir Bosch atölyesinde onarılmalıdır. Sadece bu aletle kullanılmaya müsaadeleli uzatma kablosu kullanın.

Semboller

Aşağıdaki semboller kullanım kılavuzunun okunması ve anlaşılmasında önem taşır. Sembollerini ve anlamlarını hafızanıza iyice yerleştirin. Sembollerini doğru olarak yorumlamanız size ürünü daha iyi ve daha güvenli kullanma olanağı sağlar.

Sembol	Anlamı
	Hareket yönü
	Reaksiyon yönü
	Ağırlığı

Sembol	Anlamı
	Müsaade edilen davranış
	Yasak işlem
CLICK!	Duyulabilir gürültü
	Aksesuar/Yedek parça

Ürün ve performans açıklaması



Güvenlik talimatının bütün hükümlerini ve uyarıları okuyun. Açıklanan uyarılara ve talimat hükümlerine uyulmadığı takdirde elektrik çarpmalarına, yangınlara ve/veya ağır yaralanmalara neden olunabilir.

Lütfen kullanma kılavuzunun arka kısmındaki resimlere dikkat edin.

Usulüne uygun kullanımı

Bu elektrikli el aleti yere yakın yerlerde ağaçların ve ağaç gövdelerinin kesilmesinde kullanılır. Bu alet ahşabın elyaf yönünde ve elyaf yönünün tersinde kullanılabilir.

Bu elektrikli el aleti mineral içerikli malzemenin kesilmesine uygun değildir.

Bu elektrikli el aleti ağaç kesmek için tasarlanmamıştır.

Teslimat kapsamı

Aleti ambalajından dikkatli biçimde çıkarın ve aşağıdaki parçaların tam olup olmadığını kontrol edin:

- Zincirli ağaç kesme testeresi
- SDS kapağı
- Testere zinciri
- Pala
- Zincir muhafazası
- Kullanım kılavuzu

Eğer parçalar eksik veya hasarlı ise yetkili satıcınıza başvurun.

Teknik veriler

Zincirli ağaç kesme testeresi		UniversalChain 35	UniversalChain 40
Ürün kodu		3 600 HB8 3.. 3 600 HB8 1.0	3 600 HB8 4.. 3 600 HB8 1.1
Giriş gücü	W	1800	1800
Boştaki zincir hızı	m/s	12	12
Pala boyu	cm	35	40
Testere zinciri tipi		Oregon AdvanceCut	Oregon AdvanceCut
Testere zinciri taksimatı		3/8" düşük profil	3/8" düşük profil
Zincir baklası kalınlığı	mm	1,1 (0,043")	1,1 (0,043")
Zincir baklası adedi		52	57
Kesme çapı maks.	mm	300	350

Testere zincirinin yağlanması (Bakınız: Resim A)

Şekli gösterilen elemanların numaraları grafik sayfasındaki elektrikli el aleti resmindeki numaralarla aynıdır.

- (1) Arka tutamak
 - (2) Açma/kapama şalteri
 - (3) Zincir çarkı
 - (4) Ön tutamak
 - (5) Geri tepme freni için el koruma parçası/kol
 - (6) Seri numarası (Serial Number)
 - (7) Yağ nozulu
 - (8) Yağ contası
 - (9) Pala kılavuz mesnedi
 - (10) Tespit civatası
 - (11) Zincir tutma pimi
 - (12) Kancalı dayamak
 - (13) Şebeke bağlantı fişi^{a) b)}
 - (14) Uzatma kablosu^{a) b)}
 - (15) Dönme yönü ve kesme yönü sembolü
 - (16) Saptırma yıldızı
 - (17) Pala
 - (18) Testere zinciri
 - (19) Sıkma halkası
 - (20) Yağ deposu kapağı
 - (21) Yağ gözlemleme penceresi
 - (22) Açma/kapama şalteri emniyeti
 - (23) Zincir gerginlik halkası
 - (24) Germe tutamağı
 - (25) SDS kapağı
 - (26) Zincir muhafazası
- a) **Ülkelere özgü**
b) **Şekli gösterilen veya tanımlanan aksesuar standart teslimat kapsamında değildir.**

Zincirli ağaç kesme testeresi		UniversalChain 35	UniversalChain 40
Yağ deposu dolm hacmi	ml	250	250
Otomatik zincir yağlama		●	●
Yardımcı aletsiz zincir germe (SDS)		●	●
Saptırma yıldızı		●	●
Geri tepme freni		●	●
Serbest dönüş freni		●	●
Kancalı dayamak		●	●
Ağırlığı EPTA-Procedure 01:2014'e göre	kg	4,3	4,4
Koruma sınıfı		□ / II	□ / II

Veriler 230 V'luk bir anma gerilimi [U] için geçerlidir. Farklı gerilimlerde ve farklı ülkelere özgü tiplerde bu veril değişebilir. Kapama işlemleri sırasında kısa süreli gerilim düşmeleri olabilir. Elverişsiz şebeke koşullarında diğer aletler etkilenebilir. 0,25 Ohm'dan daha küçük şebeke empedanslarında hatalar ortaya çıkmaz.

Gürültü/Titreşim bilgisi

	3 600 HB8 3..	3 600 HB8 4..
	3 600 HB8 1.0	3 600 HB8 1.1

Gürültü emisyon değerleri **EN 62841-4-1** standardına göre belirlenmektedir

Aletin A-değerlendirmeli gürültü seviyesi tipik olarak şu kadardır:

– Ses basıncı seviyesi	dB(A)	94	94
– Tolerans K	dB	2,0	2,0

Koruyucu kulaklık kullanın!

Toplam titreşim değerleri ah (üç yönün vektör toplamı) ve tolerans K **EN 62841-4-1** uyarınca belirlenmektedir

– Titreşim emisyon değeri a_{hv}	m/s^2	4,0	4,0
– Tolerans K	m/s^2	1,5	1,5

Belirtilen toplam titreşim değeri/değerleri ve belirtilen gürültü emisyon değeri/değerleri standart bir test yöntemi uyarınca ölçülmüş olup, elektrikli el aletinin başka bir elektrikli el aleti ile karşılaştırılmasında kullanılabilir.

Belirtilen toplam titreşim değeri/değerleri ve belirtilen gürültü emisyon değeri/değerleri zorlanmanın geçici olarak tahmin edilmesinde de kullanılabilir.

Titreşim ve gürültü emisyon değerleri, özellikle hangi tür iş parçasının işlendiği olmak üzere, elektrikli el aletinin hangi tür bir kullanımda çalıştırıldığına bağlı olarak, elektrik el aletinin gerçek kullanımında belirtilen değerlerden farklılık gösterebilir; ve güvenlik önlemlerinin alınması ve kullanıcının korunması için, gerçek kullanım koşullarındaki titreşim yükünün belirlenmesi gerekir (bu bağlamda işletme döngüsünün bütün yönleri dikkate alınmalıdır, örneğin elektrikli el aletinin kapalı olduğu süreler ve açık fakat kullanımda olmadığı süreler dikkate alınmalıdır).

Montaj

Testere zincirinin takılması ve gerilmesi (Bakınız: Resimler B1 – B4)

- Montaj işlemleri için herhangi bir alet kullanmayın.

- **Çalışırken düzenli aralıklarla zincir gerginliğini kontrol edin.** Zincirli ağaç kesme testeresinin yanlış doğrultulmuş veya yanlış gerilmiş zincirle kullanılması, zincirin kırılmasına, geri tepmeye ve/veya yaralanmalara neden olabilir.
- **Özellikle yeni testere zincirlerinde başlangıçta yüksek genleşme olacağını dikkate alın.**
- **Çok ısınan testere zincirini germeyin, çünkü soğuduktan sonra büzülür ve palaya çok sıkı oturur.**
 - Testere zincirini düz bir zemine yatırın.
 - Sıkma halkasının (19) pala üzerinde saat hareket yönünün tersine doğru tam olarak çevrilmiş olduğundan emin olun.
 - Testere zincirini (18) palanın (17) çevresindeki oluğa yerleştirin.
 - Doğru hareket yönüne dikkat edin; testere zinciri ile hareket yönünü gösteren sembolü (15) karşılaştırın.
 - Zincir baklalarını zincir çarkının (3) etrafına ve palayı (17) tespit civatasına (10) yerleştirin.
 - Bütün parçaların yerine iyice yerleşip yerleşmediğini kontrol edin ve palayı testere zinciri ile birlikte bu pozisyonda tutun.

- Daha sonra sıkma halkasını (19) testere zinciri kısmen gergin duruma gelinceye ve pala üzerine yerleşinceye kadar saat hareket yönünde çevirin.
- Kapağı (25) yerine yerleştirin ve kapak kısmen oturma yapıncaya kadar germe tutamağını (24) saat hareketi yönünde çevirin.
- Zincir germe tutamağını (23) saat hareket yönünde, doğru zincir gerginliği sağlanıncaya kadar çevirin. Zincir gerginlik halkası (23) ile ayarlama yaparken, dönmemesi ve zamanından önce sıkılmaması için germe tutamağını (24) sıkıca tutun.
- Orta kısmından yaklaşık 2-3 mm kaldırılabiliyorsa testere zinciri (18) doğru gerilmiş demektir. Bu, testere zinciri elle zincirli ağaç kesme testeresinin kendi ağırlığına karşı çekilmesiyle kontrol edilebilir.
- Doğru gerginlik sağlanınca, zincir gerginlik halkasını (23) sıkıca tutun ve germe tutamağını (24) saat hareketi yönünde çevirerek sıkın.
- Zincir aşırı ölçüde gerilecek olursa, germe tutamağını (24) sökün ve germe işlemini tekrarlayın.
- Germe sisteminin cırcır mekanizması zincirin gevşemesini önler. Zincir germe halkası (23) çok zor döndürülüyorsa, germe tutamağını (24) saat hareket yönünün tersine çevirerek gevşetin.

Kullanım

Testere zinciri işletme esnasında yağ nozulu (7) üzerinden otomatik olarak testere zinciri yağı ile yağlanır.

Zincirli ağaç kesme testeresi testere zinciri yağı dolu olarak teslim edilmez.

Çalıştırmadan önce zincirli ağaç kesme testeresine mutlaka zincir yağı doldurun.

Zincirli ağaç kesme testeresinde hasara neden olmamak için sadece biyolojik olarak çözünebilir zincir yağlama maddesi (RAL-UZ48 uyarınca) kullanın.

Tavsiye edilen biyolojik olarak çözünebilir Bosch zincirli testere yağlama yağını aksesuar içinde bulabilirsiniz.

Yağ deposunu doldurmak için şu işlemleri yapın:
(Bakınız: Resim C1)

- Zincirli ağaç kesme testeresini yağ deposu kapağı (20) yukarı gelecek biçimde uygun bir zemine yerleştirin.
- Yağ deposu kapağının (20) çevresini bir bezle temizleyin ve kapağı sökün.
- Yağ deposunu biyolojik olarak çözünebilir Bosch testere zinciri yağı ile, yağ seviyesi yağ gözlemeleme penceresinden (21) görünebilecek ölçüde doldurun.
- Çalışırken yağ seviyesini yağ gözlemeleme penceresinden (21) kontrol edebilirsiniz. Minimum seviyeye ulaşılmışsa alete yeni yağ doldurun.

Açma/kapama (Bakınız: Resim C2)

- Geri tepme frenini (5) etkinleştirmek için el koruma parçası/kolunu ② pozisyonundan ① pozisyonuna ① tutamak (4) yönünde çekin. Geri tepme frenini (5) etkinleştirmek için el koruma parçası/kolunu

kullanmazsanız, geri tepme freni kullanımdan önce devre dışı kalmamıştır ve zincirli ağaç kesme testeresi çalışmaz.

- Geri tepme frenini etkinleştirecek el koruma parçasını/kolunu her kullanımdan sonra öne doğru, pasifleştirme pozisyonuna itin.
- Zincir muhafazasını (26) çıkarın.
- Zincirli ağaç kesme testeresini resimde C3 gösterildiği gibi tutun.
- Geri tepme freni etkinleştirme kolunu (5) arkaya, ön tutamağa çekin.
- Elektrikli el aletini **çalıştırmak** için **önce** emniyeti (22) açın ve **daha sonra** açma/kapama şalterine (2) basın ve şalteri basılı tutun. Elektrikli el aleti çalıştıktan sonra kapama emniyetini bırakabilirsiniz.
- Elektrikli el aletini **kapamak** için açma/kapama şalterini (2) bırakın.
- **Geri tepme freni**, zincirli ağaç kesme testeresinin geri tepme yaptığı durumlarda ön el koruma parçası (5) üzerinden bilekile devreye sokulan bir koruma mekanizmasıdır. Geri tepme freni devreye girdiğinde zincirli ağaç kesme testeresi hemen durur. Bu fonksiyon geri tepme durumlarındaki yaralanma riskini azaltır. Geri tepmeden kaçınmayı deneyin.
- Geri tepme freninin fonksiyonunu test etmek üzere, çalışma esnasında düzenli olarak geri tepme etkinleştirme kolunu (5) öne doğru itin. Eğer zincirli ağaç kesme testeresi hemen durmazsa, işletmeyi hemen durdurun.

Açıklama: Testere zincirini geri tepme frenini (5) kullanarak frenlemeyin.

Enerjiden tasarruf etmek için elektrikli el aletini sadece kullandığınızda açın.

Yağlama kontrolü (Bakınız: Resim C4)

- Zincirli ağaç kesme testeresini, zincir rayı zeminden 20 cm mesafede bir kağıt üzerinde bulunacak biçimde eğin.
- Zincirli ağaç kesme testeresini açın ve kağıt üzerinde yağ lekeleri görününceye kadar yaklaşık 1 dakika süre ile çalıştırın. Bu işlemlerle, yağın otomatik yağlama sisteme ile çekilip çekilmediğini kontrol edebilirsiniz.

Açıklama: Zincirli ağaç kesme testeresinin testere zinciri yağı olmadan veya minimum işaretinin altındaki yağ seviyesinde kullanımı zincirli ağaç kesme testeresinde hasara neden olur.

Açıklama: Düşük sıcaklıklarda yağın akışkanlığı azalır ve yağ geçiş oranı düşer.

Açıklama: Testere zincirinin kullanım ömrü ve kesme performansı optimum yağlamaya bağlıdır.

Çalışma

- Aleti kullanmadan önce daima kullanım kılavuzunu ve güvenlik talimatını okuyun.
- Kullanımdan önce daima aletin ve zincirin durumunu, yağ seviyesini ve parçaların doğru olarak takılıp

takılmadığını kontrol edin. Zincirli ağaç kesme testeresini daima kusursuz durumda iken kullanın.

- ▶ Her zaman uygun çalışma giysileri ve kişisel koruyucu donanım kullanın.
- ▶ Çevrenizin kuru ve engellerden arınmış durumda olmasına ve yakınızdaki işi olmayan kişilerin bulunmamasına dikkat edin.
- ▶ Zincirli ağaç kesme testeresini hiçbir zaman bir merdiven üzerinde veya omuzunuzun üzerinde kullanmayın.
- ▶ Hiçbir zaman çok fazla uzanmayın ve kollarınız çok açık durumda çalışmayın.
- ▶ Zincirli ağaç kesme testeresini daima iki elinizle sıkıca tutun.
- ▶ Kesme yaparken şebeke bağlantı kablosunun dallara veya donanım parçalarına dolanmaması için daima arkanızda bulunmasına dikkat edin.

Genel işlemler (Bakınız: Resim D)

- Aleti ilk kez kullananlar kütükleri/gövdeleri keserken bir kesme tezgahında veya bir çerçevede deneme yapmalıdır.
- Zincirli ağaç kesme testeresini bedeninizin biraz sağında tutun.
- Kesme işlemi esnasında kancalı dayamağı (12) kaldırarak kullanın.
- Testere zinciri kesilen nesneye temas etmeden önce en yüksek hızda dönmelidir.
- Kalın dal veya gövdeleri keserken kancalı dayamağı düşük bir konuma yerleştirin. Bunu yapmak için zincirli ağaç kesme testeresini geri çekin, kancalı dayamağı daha düşük konuma yerleştirin. Bunu yaparken zincirli ağaç kesme testeresini kesme yerinden çıkarmayın.
- Kesme yaparken testere zinciri üzerine fazla bastırmayın, zincirin normal halde çalışmasına dikkat edin.
- Zincirli ağaç kesme testeresini sadece testere zinciri döner durumda iken kesme yerinden çıkarın.
- Kesme sonuna dikkat edin. Zincirli ağaç kesme testeresi önündeki malzemeyi kesip boş çıktığında ağırlığı beklenmedik biçimde değişir. Bacak ve ayaklarınızın yaralanma tehlikesi vardır.

Hata arama

Aşağıdaki tablo aletinizin doğru çalışmayacak olursa ortaya çıkacak olan hata göstergelerini ve bunların giderilme yollarını göstermektedir. Eğer bu önlemlerle sorunu ortadan kaldıramazsanız yetkili servise başvurun.

Dikkat: Hata arama işlemine başlamadan önce aleti kapatın ve fişi prizden çekin.

Hata göstergesi	Olası neden	Giderilme yöntemi
Zincirli ağaç kesme testeresi çalışmıyor	Geri tepme freni devrede	Bakınız: Resim C2
	Fiş takılı değil	Fişi takın
	Priz arızalı	Başka bir priz kullanın
	Sigorta atmış durumda	Sigortayı değiştirin
	Uzatma kablosunda hasar var	Başka bir uzatma kablosu kullanın

Testerenin geri tepmesi (Bakınız: Resim E)

- Testerenin geri tepmesinden; pala ucunun kesilen malzemeye teması veya zincirin sıkışması halinde, çalışmakta olan zincirli ağaç kesme testeresinin ani olarak yukarıya ve geriye doğru hareket etmesi anlaşılır.
- Testere geri tepmesi oluştuğunda zincirli ağaç kesme testeresi önceden kestirilemeyen biçimde hareket eder ve kullanıcıya veya kesme alanı içinde bulunan kişilerde ağır yaralanmalara neden olabilir.
- Yandan, eğimli ve uzunlamasına kesme işlerinde özel bir dikkat sarfedilmelidir, çünkü bu kesme işlerinde kancalı dayamak (12) kullanılamaz.

Gövdelerin (kütüklerin) kesilmesi (Bakınız: Resimler F)

- Kesme işlemine başlamadan önce kütükleri her zaman emniyete alın.
- Zincirin sıkışma yapmaması için kütükleri emniyete alınma noktalarından itibaren kesin.
- Testere zincirinin zeminle veya kesme donanımı ile temasa gelmemesine dikkat edin.
- Kütüklerin, dalların, köklerin ve benzerlerinin yuvarlanabileceğini hesaba katın.

Gergin durumdaki malzemenin kesilmesi (Bakınız: Resim G)

- Gerilim altındaki ahşap malzeme, dallar veya ağaçlar sadece eğitilmiş uzmanlar tarafından kesilmelidir. Bu konuda son derece dikkatli olunmalıdır. Çünkü bu işlerde kaza rizikosuna çok yüksektir.

Bir dalın veya ağacın kesilmesi (Bakınız: Resim H)

- Budama işleminden yere düşmüş olan ağacın veya büyük bir dalın küçük dallarının kesilmesi anlaşılır.
- Ağaca destek sağlayan, aşağı doğru sarkan kalın dalları önce kesmeyin.
- Küçük dalları bir kesme işlemi ile kesin.

Hata göstergesi	Olası neden	Giderilme yöntemi
Zincirli ağaç kesme testeresi kesik kesik çalışıyor	Şebeke kablosu arızalı	Şebeke kablosunu kontrol edin, gerekiyorsa değiştirin
	Açma/kapama şalteri (2) arızalı	Yetkili Bosch Müşteri Servisine başvurun
Zincirli ağaç kesme testeresi kuru	Yağ deposunda yağ yok	Yağ ilave edin
	Yağ nozulu (7) tıkalı	Yağ nozulunu (7) temizleyin
Testere zinciri frenlenmiyor	Geri tepme freni/serbest dönüş freni arızalı	Yetkili Bosch Müşteri Servisine başvurun
Testere zinciri/kılavuz ray aşırı ölçüde ısınmış durumda	Yağ deposunda yağ yok	Yağ ilave edin
	Yağ nozulu (7) tıkalı	Yağ nozulunu (7) temizleyin
	Zincir gerginliği çok yüksek	Zincir gerginliğini ayarlayın
	Pala hasarlı veya aşınmış	Palayı değiştirin veya Bosch müşteri servisi ile iletişime geçin
Testere zinciri kör	Testere zincirini değiştirin	
Testere zinciri kopuyor, titreşim yapıyor veya doğru kesmiyor	Zincir gerginliği çok düşük	Zincir gerginliğini ayarlayın
	Testere zinciri kör	Testere zincirini değiştirin
	Testere zinciri aşınmış durumda	Testere zincirini değiştirin
	Zincir dişleri yanlış yönü gösteriyor	Testere zincirini doğru olarak takın
	Pala hasarlı veya aşınmış	Palayı değiştirin veya Bosch müşteri servisi ile iletişime geçin

Bakım ve servis

Bakım ve temizlik

- **Ürünün kendinde bir çalışma yapmaya başlamadan önce her defasında şebeke bağlantı fişini prizden çekin.**
- Yaralanmalardan kaçınmak için, zincir muhafazasını (26) palaya (17) daima zincirli ağaç kesme testeresi dururken takın.
- İyi ve güvenli çalışabilmek için elektrikli el aletini ve havalandırma aralıklarını temiz tutun.
- Su, çözücü madde ve polisaj maddesi kullanmayın.
- Uzun süre kullanım dışı kalması gerektiğinde, parçaların sıkışmaması için zinciri ve palayı yağlayın.
- Özellikle testere bıçağı olduğundakiler olmak üzere, yağ, reçine ve kesim parçacıklarını bir fırça ile temizlemek üzere, SDS muhafazasını (25), palayı (17) ve testere zincirini (18) sökün.
- Yağ nozulundan (7) ve zincir çarkından (3) kirleri dikkatlice temizlemek üzere temiz bir bez kullanın. Yağ nozuluna (7) kir parçacıklarının kaçmamasına dikkat edin, çünkü bu tıkanmalara ve yağlama sorunlarına neden olabilir.
- Aleti kullanmaya başlamadan önce gerekli bakım işlemlerini yerine getirin.
- Zincirli ağaç kesme testeresini gevşek, takılı ve hasarlı zincir, gevşek tespit ve aşınmış veya hasarlı parçalar açısından düzenli olarak kontrol edin.
- Elektrikli el aletinde herhangi bir değişiklik yapmayın. İzin verilmeyen değişikliklerin yapılması elektrikli el aletinizin

güvenliğini olumsuz yönde etkileyebilir ve yüksek gürültü ve titreşimlere neden olabilir.

- Aleti saklamak üzere kaldırmadan önce yağ deposunu boşaltın ve kullanmaya başlamadan önce tekrar doldurun.
- Testere zincirini güvenli ve çocukların erişemeyeceği bir yerde kuru olarak saklayın.
- Zincirli ağaç kesme testeresinin üzerine başka bir nesne bırakmayın.

Testere zincirinin yenilenmesi ve bilenmesi

- Testere zinciri uzun süre kullanıldığında veya ağaçtan (tahtadan) başka nesne ile temasa geldiğinde körelebilir.
- Aletten optimum performans alınabilmesi ve güvenli bir çalışma yapılabilmesi için testere zincirinin keskin olması gerekir.
- Eğer yeterli deneyime sahip değilseniz, testere zincirini hiçbir zaman kendiniz bilemeyin.
- Testere zincirini Bosch aksesuarları kapsamında bulunan testere zinciri ile değiştirin veya zinciri bir uzman işletmeye bilenmeye gönderin.

Palanın değiştirilmesi

- **Palayı, ürünü ve güvenlik hükümlerini tam olarak biliyorsanız değiştirin, aksi takdirde bir Bosch müşteri servisi ile iletişime geçin.**
- Pala aşınınca, kullanım ömrünü uzatmak için çevirerek takabilirsiniz veya palayı yenileyebilirsiniz.
- Pala (17) ve sıkma halkası (19) arasındaki vidayı gevşetmek için bir iç altıgen anahtar kullanın.
- Palayı çevirip taktıktan veya değiştirdikten sonra sıkma halkasını (19) tekrar takın.

Açıklama: Hafif bir direnç hissedinceye kadar elinizle sıkın, sonra doğru sabitleme sağlamak üzere 1/8 tur döndürün. Aşırı ölçüde sıcak olursanız, palanın sıkışmasına ve testere zinciri hareketinin kısıtlanmasına neden olabilirsiniz.

Pala

UniversalChain 35 Oregon 144MLEA041
UniversalChain 40 Oregon 164MLEA041

Müşteri servisi ve uygulama danışmanlığı

Müşteri servisleri ürününüzün onarım ve bakımı ile yedek parçalarına ait sorularınızı yanıtladılır. Tehlike işaretlerini ve yedek parçalara ait bilgileri şu sayfada da bulabilirsiniz:

www.bosch-pt.com

Bosch uygulama danışma ekibi ürünlerimiz ve aksesuarları hakkındaki sorularınızda sizlere memnuniyetle yardımcı olur. Bütün başvuru ve yedek parça siparişlerinizde ürünün tip etiketi üzerindeki 10 haneli malzeme numarasını mutlaka belirtin.

Sadece Türkiye için geçerlidir: Bosch genel olarak yedek parçaları 7 yıl hazır tutar.

Türkiye

Marmara Elektrikli El Aletleri Servis Hizmetleri Sanayi ve Ticaret Ltd. Şti.

Tersane cd. Zencefil Sok.No:6 Karaköy

Beyoğlu / İstanbul

Tel.: +90 212 2974320

Fax: +90 212 2507200

E-mail: info@marmarabps.com

Bağrıaçıklar Oto Elektrik

Motorlu Sanayi Çarşısı Doğruer Sk. No:9

Selçuklu / Konya

Tel.: +90 332 2354576

Tel.: +90 332 2331952

Fax: +90 332 2363492

E-mail: bagriaciklarotoelektrik@gmail.com

Akgül Motor Bobinaj San. Ve Tic. Ltd. Şti

Alaaddinbey Mahallesi 637. Sokak No:48/C

Nilüfer / Bursa

Tel.: +90 224 443 54 24

Fax: +90 224 271 00 86

E-mail: info@akgulbobinaj.com

Ankaralı Elektrik

Eski Sanayi Bölgesi 3. Cad. No: 43

Kocasinan / KAYSERİ

Tel.: +90 352 3364216

Tel.: +90 352 3206241

Fax: +90 352 3206242

E-mail: gunay@ankarali.com.tr

Asal Bobinaj

Eski Sanayi Sitesi Barbaros Cad. No: 24/C

Canik / Samsun

Tel.: +90 362 2289090

Fax: +90 362 2289090

E-mail: bpsasalbobinaj@hotmail.com

Aygem Elektrik Makine Sanayi ve Tic. Ltd. Şti.

10021 Sok. No: 11 AOSB

Çiğli / İzmir

Tel.: +90232 3768074

Fax: +90 232 3768075

E-mail: boschservis@aygem.com.tr

Bakircioğlu Elektrik Makine Hırdavat İnşaat Nakliyat Sanayi ve Ticaret Ltd. Şti.

Karaağaç Mah. Sümerbank Cad. No:18/4

Merkez / Erzincan

Tel.: +90 446 2230959

Fax: +90 446 2240132

E-mail: bilgi@korfezelektrik.com.tr

Bosch Sanayi ve Ticaret A.Ş.

Elektrikli El Aletleri

Aydınevler Mah. İnönü Cad. No: 20

Küçükyalı Ofis Park A Blok

34854 Maltepe-İstanbul

Tel.: 444 80 10

Fax: +90 216 432 00 82

E-mail: iletisim@bosch.com.tr

www.bosch.com.tr

Bulsan Elektrik

İstanbul Cad. Devrez Sok. İstanbul Çarşısı

No: 48/29 İskitler

Ulus / Ankara

Tel.: +90 312 3415142

Tel.: +90 312 3410302

Fax: +90 312 3410203

E-mail: bulsanbobinaj@gmail.com

Çözüm Bobinaj

Küşet San.Sit.A Blok 11Nolu Cd.No:49/A

Şehitkamil/Gaziantep

Tel.: +90 342 2351507

Fax: +90 342 2351508

E-mail: cozumbobinaj2@hotmail.com

Onarım Bobinaj

Raif Paşa Caddesi Çay Mahallesi No:67

İskenderun / HATAY

Tel.: +90 326 613 75 46

E-mail: onarim_bobinaj31@myynet.com

Faz Makine Bobinaj

Cumhuriyet Mah. Sanayi Sitesi Motor

İşleri Bölümü 663 Sk. No:18

Murat Paşa / Antalya

Tel.: +90 242 3465876

Tel.: +90 242 3462885

Fax: +90 242 3341980

E-mail: info@fazmakina.com.tr

Günşah Otomotiv Elektrik Endüstriyel Yapı Malzemeleri San

ve Tic. Ltd. Şti

Beylikdüzü Sanayi Sit. No: 210

Beylikdüzü / İstanbul

Tel.: +90 212 8720066

Fax: +90 212 8724111

E-mail: gunsaelektrik@ttmail.com

Sezmen Bobinaj Elektrikli El Aletleri İmalatı San ve Tic. Ltd.

Şti.

Ege İş Merkezi 1201/4 Sok. No: 4/B

Yenişehir / İzmir

Tel.: +90 232 4571465
 Tel.: +90 232 4584480
 Fax: +90 232 4573719
 E-mail: info@sezmenbobinaj.com.tr
 Üstündağ Bobinaj ve Soğutma Sanayi
 Nusretiye Mah. Boyacılar Aralığı No: 9
 Çorlu / Tekirdağ
 Tel.: +90 282 6512884
 Fax: +90 282 6521966
 E-mail: info@ustundagsogutma.com
 IŞIKLAR ELEKTRİK BOBİNAJ
 Karasoku Mahallesi 28028. Sokak No:20/A
 Merkez / ADANA
 Tel.: +90 322 359 97 10 - 352 13 79
 Fax: +90 322 359 13 23
 E-mail: isiklar@isiklarelektrik.com

Diğer servis adreslerini şurada bulabilirsiniz:

www.bosch-pt.com/serviceaddresses

Tasfiye

Ürünler, aksesuar ve ambalaj malzemesi çevre dostu bir biçimde tasfiye edilmek üzere geri dönüşüm merkezine yollanmak zorundadır.



Ürünleri evsel çöplerin içine atmayın!

Sadece AB ülkeleri için:

Eski elektrikli el aletleri ve elektronik aletlere ilişkin 2012/19/EU sayılı Avrupa Birliği yönetmeliği ve bunların tek tek ülkelerin hukuklarına uyarlanması uyarınca, kullanım ömrünü tamamlamış elektrikli el aletleri ayrı ayrı toplanmak ve çevre dostu bir yöntemle tasfiye edilmek üzere yeniden kazanım merkezlerine gönderilmek zorundadır.

Atık elektrikli ve elektronik ekipmanlar uygun şekilde imha edilmezse olası tehlikeli maddelerin varlığı nedeniyle çevre ve insan sağlığı üzerinde zararlı etkileri olabilir.

Polski

Wskazówki bezpieczeństwa

Opis symboli obrazkowych



Przed przystąpieniem do pracy należy przeczytać niniejszą instrukcję eksploatacji.



Ogólna wskazówka ostrzegająca przed potencjalnym zagrożeniem.



Nie stosować podczas deszczu.



Pilarkę łańcuchową należy trzymać zawsze mocno oburącz.



Należy zawsze spodziewać się zjawiska tzw. "odrztu" pilarki łańcuchowej oraz unikać bezpośredniego kontaktu z czubkiem przewodnicy.



Należy stosować środki ochrony słuchu.



Należy nosić okulary ochronne.



OSTRZEŻENIE: Jeżeli przewód sieciowy jest uszkodzony lub przecięty, należy natychmiast wyjąć wtyczkę z gniazda.

Ogólne wskazówki bezpieczeństwa dotyczące pracy z elektronarzędziami

⚠ OSTRZEŻENIE Należy zapoznać się ze wszystkimi ostrzeżeniami i wskazówkami dotyczącymi bezpieczeństwa użytkowania oraz ilustracjami i danymi technicznymi, dostarczonymi wraz z niniejszym elektronarzędziem. Nieprzestrzeganie poniższych wskazówek może stać się przyczyną porażenia prądem elektrycznym, pożaru i/lub poważnych obrażeń ciała.

Należy zachować wszystkie przepisy i wskazówki bezpieczeństwa dla dalszego zastosowania.

Pojęcie "elektonarzędzie" odnosi się do elektronarzędzi zasilanych energią elektryczną z sieci (z przewodem zasilającym) i do elektronarzędzi zasilanych akumulatorami (bez przewodu zasilającego).

Bezpieczeństwo w miejscu pracy

- ▶ **Miejsce pracy należy utrzymywać w czystości i zapewnić dobre oświetlenie.** Nieporządek i brak właściwego oświetlenia sprzyjają wypadkom.
- ▶ **Elektonarzędzi nie należy używać w środowiskach zagrożonym wybuchem, np. w pobliżu łatwopalnych cieczy, gazów lub pyłów.** Podczas pracy elektronarzędziem wytwarzają się iskry, które mogą spowodować zapłon pyłów lub oparów.
- ▶ **Podczas użytkowania urządzenia należy zwrócić uwagę na to, aby dzieci i inne osoby postronne znajdowały się w bezpiecznej odległości.** Czynniki rozpraszające mogą spowodować utratę panowania nad elektronarzędziem.

Bezpieczeństwo elektryczne

- ▶ **Wtyczki elektronarzędzi muszą pasować do gniazd. Nie wolno w żadnej sytuacji i w żaden sposób modyfikować wtyczek. Podczas pracy elektronarzędziami z**

uziemieniem ochronnym nie wolno stosować żadnych wtyków adaptacyjnych. Oryginalne wtyczki i pasujące do nich gniazda sieciowe zmniejszają ryzyko porażenia prądem.

- ▶ **Należy unikać kontaktu z uziemionymi elementami lub zwartymi z masą, takimi jak rury, grzejniki, kuchenki i lodówki.** Uziemienie ciała zwiększa ryzyko porażenia prądem elektrycznym.
- ▶ **Elektronarzędzi nie wolno narażać na kontakt z deszczem ani wilgocią.** Przedostanie się wody do wnętrza obudowy zwiększa ryzyko porażenia prądem elektrycznym.
- ▶ **Nie używać przewodu zasilającego do innych celów. Nie wolno używać przewodu do przenoszenia ani przesuwania elektronarzędzia; nie wolno też wyjmować wtyczki z gniazda, pociągając za przewód. Przewód należy chronić przed wysokimi temperaturami, należy go trzymać z dala od oleju, ostrych krawędzi i ruchomych części urządzenia.** Uszkodzone lub splątane przewody zwiększają ryzyko porażenia prądem elektrycznym.
- ▶ **Używając elektronarzędzia na świeżym powietrzu, należy upewnić się, że przedłużacz jest przeznaczony do pracy na zewnątrz.** Użycie przedłużacza przeznaczonego do pracy na zewnątrz zmniejsza ryzyko porażenia prądem elektrycznym.
- ▶ **Jeżeli nie ma innej możliwości, niż użycie elektronarzędzia w wilgotnym otoczeniu, należy podłączyć je do źródła zasilania wyposażonego w wyłącznik ochronny różnicowoprądowy.** Zastosowanie wyłącznika ochronnego różnicowoprądowego zmniejsza ryzyko porażenia prądem elektrycznym.

Bezpieczeństwo osób

- ▶ **Podczas pracy z elektronarzędziem należy zachować czujność, każdą czynność wykonywać ostrożnie i z rozwagą. Nie przystępować do pracy elektronarzędziem w stanie zmęczenia lub będąc pod wpływem narkotyków, alkoholu lub leków.** Chwila nieuwagi podczas pracy może grozić bardzo poważnymi obrażeniami ciała.
- ▶ **Stosować środki ochrony osobistej. Należy zawsze nosić okulary ochronne.** Środki ochrony osobistej, np. maska przeciwpyłowa, antypoślizgowe obuwie, kask ochronny czy ochraniacze na uszy, w określonych warunkach pracy obniżają ryzyko obrażeń ciała.
- ▶ **Należy unikać niezamierzonego uruchomienia narzędzia. Przed podłączeniem elektronarzędzia do źródła zasilania i/lub podłączeniem akumulatora, podniesieniem albo transportem urządzenia, należy upewnić się, że włącznik elektronarzędzia znajduje się w pozycji wyłączonej.** Przenoszenie elektronarzędzia z palcem opartym na włączniku/wyłączniku lub włożenie do gniazda sieciowego wtyczki włączonego narzędzia, może stać się przyczyną wypadków.
- ▶ **Przed włączeniem elektronarzędzia należy usunąć wszystkie narzędzia nastawcze i klucze maszynowe.**

Narzędzia lub klucze, pozostawione w ruchomych częściach urządzenia, mogą spowodować obrażenia ciała.

- ▶ **Należy unikać nienaturalnych pozycji przy pracy. Należy dbać o stabilną pozycję przy pracy i zachowanie równowagi.** Dzięki temu można będzie łatwiej zapanować nad elektronarzędziem w nieprzewidywanych sytuacjach.
- ▶ **Należy nosić odpowiednią odzież. Nie należy nosić luźnej odzieży ani biżuterii. Włosy i odzież należy trzymać z dala od ruchomych części.** Luźna odzież, biżuteria lub długie włosy mogą zostać pochwycone przez ruchome części.
- ▶ **Jeżeli producent przewidział możliwość podłączenia odkurzacza lub systemu odsysania pyłu, należy upewnić się, że są one podłączone i są prawidłowo stosowane.** Użycie urządzenia odsysającego pył może zmniejszyć zagrożenie zdrowia pyłami.
- ▶ **Nie wolno dopuścić, aby rutyna, nabyta w wyniku ciężkiej pracy elektronarzędziem, zastąpiła ścisłe przestrzeganie zasad bezpieczeństwa.** Brak ostrożności i rozwagi podczas obsługi elektronarzędzia może w ułamku spowodować ciężkie obrażenia.

Obsługa i konserwacja elektronarzędzi

- ▶ **Nie należy przeciążać elektronarzędzia. Należy dobrać odpowiednie elektronarzędzie do wykonywanej czynności.** Odpowiednio dobrane elektronarzędzie wykoną pracę lepiej i bezpieczniej, z prędkością, do jakiej jest przystosowane.
- ▶ **Nie należy używać elektronarzędzia z uszkodzonym włącznikiem/wyłącznikiem.** Elektronarzędzie, którym nie można sterować za pomocą włącznika/wyłącznika, stwarza zagrożenie i musi zostać naprawione.
- ▶ **Przed rozpoczęciem jakichkolwiek prac nastawczych, przed wymianą osprzętu lub przed odłożeniem elektronarzędzia należy wyjąć wtyczkę z gniazda sieciowego i/lub usunąć akumulator.** Ten środek ostrożności ogranicza ryzyko niezamierzonego uruchomienia elektronarzędzia.
- ▶ **Nieużywane elektronarzędzia należy przechowywać w miejscu niedostępnym dla dzieci. Nie należy udostępniać narzędzia osobom, które nie są z nim obeznane lub nie zapoznały się z niniejszą instrukcją.** Elektronarzędzia w rękach nieprzeszkolonego użytkownika są niebezpieczne.
- ▶ **Elektronarzędzia i osprzęt należy utrzymywać w nieograniczonym stanie technicznym. Należy kontrolować, czy ruchome części urządzenia prawidłowo funkcjonują i nie są zablokowane, czy nie doszło do uszkodzenia niektórych części oraz czy nie występują inne okoliczności, które mogą mieć wpływ na prawidłowe działanie elektronarzędzia. Uszkodzone części należy naprawić przed użyciem elektronarzędzia.** Wiele wypadków spowodowanych jest niewłaściwą konserwacją elektronarzędzi.
- ▶ **Należy stale dbać o czystość narzędzi skrawających i regularnie je ostrzyć.** Starannie konserwowane, ostre

narzędzia skrawające rzadziej się blokują i są łatwiejsze w obsłudze.

- ▶ **Elektronarzędzi, osprzętu, narzędzi roboczych itp. należy używać zgodnie z ich instrukcjami oraz uwzględniać warunki i rodzaj wykonywanej pracy.** Wykorzystywanie elektronarzędzi do celów niezgodnych z ich przeznaczeniem jest niebezpieczne.
- ▶ **Uchwyty i powierzchnie chwytowe powinny być zawsze suche, czyste i niezabrudzone olejem ani smarem.** Śliskie uchwyty i powierzchnie chwytowe nie pozwalają na bezpieczne trzymanie narzędzia i kontrolę nad nim w nieoczekiwanych sytuacjach.

Serwis

- ▶ **Prace serwisowe przy elektronarzędziu mogą być wykonywane wyłącznie przez wykwalifikowany personel i przy użyciu oryginalnych części zamiennych.** W ten sposób zagwarantowana jest bezpieczna eksploatacja elektronarzędzia.

Ogólne wskazówki bezpieczeństwa dotyczące pracy z pilarkami łańcuchowymi

- ▶ **Zachować przy włączonym silniku bezpieczną odległość wszystkich części ciała od łańcucha pilarki.** Przed uruchomieniem pilarki należy upewnić się, czy łańcuch niczego nie dotyka. Chwila nieuwagi przy obsłudze pilarki łańcuchowej może spowodować, że ubranie lub części ciała zostaną pochwycone przez łańcuch pilarki.
- ▶ **Podczas pracy pilarką łańcuchową należy zawsze trzymać prawą ręką tylny uchwyt, a lewą przedni.** Trzymanie pilarki w inny niż opisany sposób (odwrotnie) zwiększa ryzyko obrażeń i jest dlatego niedozwolone.
- ▶ **Pilarkę łańcuchową należy obsługiwać, trzymając ją wyłącznie za izolowaną rękkojeść, gdyż łańcuch pilarki może natrafić na ukryte przewody elektryczne lub na własny przewód sieciowy.** W wyniku kontaktu łańcucha z przewodem będącym pod napięciem, może dojść do przekazania napięcia na części metalowe elektronarzędzia, co mogłoby spowodować porażenie prądem elektrycznym.
- ▶ **Należy nosić okulary ochronne. Zaleca się też stosowanie hełmu ochronnego, środków ochronny słuchu, rąk, nóg i stóp.** Odpowiednia (odporna na przecięcie) odzież ochronna zmniejsza niebezpieczeństwo skałeczenia przez unoszące się w powietrzu opiłki, a także zabezpiecza przed przypadkowym zetknięciem się z łańcuchem piły.
- ▶ **Nie wolno obsługiwać pilarki łańcuchowej, znajdując się na drzewie, na drabinie, na dachu lub innym niestabilnym miejscu.** Obsługując pilarkę w ten sposób można doznać ciężkich obrażeń ciała.
- ▶ **Należy zawsze dbać o stabilną pozycję przy pracy. Pilarkę łańcuchową wolno użytkować tylko stojąc na stabilnym, bezpiecznym i równym podłożu.** Śliskie lub niestabilne podłoże może doprowadzić do utraty równowagi lub utraty kontroli nad pilarką.
- ▶ **Należy zawsze liczyć się z tym, że naprężona gałąź może odskoczyć podczas cięcia.** Jeżeli naprężenia występujące we włóknach uwolnią się, gałąź może uderzyć operatora pilarki i/lub spowodować utratę kontroli nad pilarką.
- ▶ **Szczególną ostrożność należy zachować tnąc podsielce i młode drzewa.** Cienki materiał może się zakleszczyć w łańcuchu pilarki i uderzyć osobę obsługującą, lub spowodować utratę równowagi.
- ▶ **Pilarkę łańcuchową można przenosić jedynie w stanie wyłączonym, trzymając ją za uchwyt przedni, ze skierowanym do przodu łańcuchem. Na czas transportu i przechowywania pilarki łańcuchowej należy zawsze nakładać osłonę ochronną.** Ostrożne obchodzenie się z pilarką łańcuchową zmniejsza niebezpieczeństwo przypadkowego kontaktu z łańcuchem znajdującym się w ruchu.
- ▶ **Podczas smarowania i naciągania łańcucha oraz wymiany prowadnicy należy stosować się do odpowiednich wskazówek.** Nieprawidłowo naciągnięty lub źle nasmarowany łańcuch może ulec zerwaniu albo zwiększyć ryzyko odrzutu.
- ▶ **Przecinać wolno tylko drewno. Nie wolno stosować pilarki łańcuchowej do prac, do których nie została ona przewidziana. Na przykład: Nie wolno stosować pilarki łańcuchowej do cięcia metali tworzyw sztucznych, muru oraz innych materiałów budowlanych, nie wykonanych z drewna.** Zastosowanie pilarki łańcuchowej w sposób niezgodny z przeznaczeniem może prowadzić do niebezpiecznych sytuacji.
- ▶ **Niniejsza pilarka łańcuchowa nie została przewidziana do ścinania drzew.** Zastosowanie pilarki łańcuchowej do innych czynności, niż te, które zostały przewidziane przez producenta może prowadzić do poważnych urazów ciała zarówno operatora pilarki jak i innych znajdujących się w pobliżu osób trzecich.
- ▶ **Przyczyny odrzutu i sposoby jego uniknięcia:**
Zjawisko odrzutu powstaje na skutek zetknięcia się końcówki prowadnicy z jakimś przedmiotem lub w wyniku zakleszczenia się łańcucha pilarki w czasie spowodowanego wygięciem się przecinanego drewna.
Skutkiem zetknięcia się końcówki prowadnicy z jakimś przedmiotem może w niektórych przypadkach być wystąpienie siły popychającej wywieranej przez pilarkę łańcuchową do tyłu, mogącej wywołać niekontrolowany ruch prowadnicy do góry w kierunku operatora.
Zakleszczenie łańcucha pilarki na górnej krawędzi prowadnicy może spowodować gwałtowny odrzut prowadnicy w kierunku operatora.
Każda z tych reakcji może doprowadzić do utraty kontroli nad pilarką i stać się przyczyną ciężkich obrażeń. Nie należy polegać wyłącznie na zabezpieczeniach wbudowanych do pilarki łańcuchowej. Operator pilarki łańcuchowej zobowiązany jest zastosować wszelkie możliwe środki pozwalające na uniknięcie wypadków i obrażeń. Odrzut jest następstwem niewłaściwego i/lub błędnego sposobu użycia elektronarzędzia lub zastosowania go w niewłaściwych warunkach. Można go uniknąć przez za-

chowanie odpowiednich, opisanych poniżej środków ostrożności:

- ▶ **Pilarkę należy trzymać oburącz, przy czym kciuk i pozostałe palce ręki powinny obejmować uchwyty. Ciało i ramiona powinny znajdować się w stabilnej pozycji, tak by wytrzymać ewentualny odrzut.** Stosując odpowiednie środki osoba obsługująca może zachować odrzuty pod kontrolą. Nigdy nie wolno puszczać ani odkładać włączanej pilarki.
- ▶ **Nie należy zajmować nienaturalnej pozycji przy cięciu, a także ciąć na wysokości powyżej ramion (tzw. wysokość barkowa).** Pozwala to uniknąć niezamierzonego kontaktu z końcówką prowadnicy i ułatwia zachowanie kontroli nad pilarką w nieoczekiwanych sytuacjach.
- ▶ **Należy stosować jedynie zalecane przez producenta części zamienne (prowadnice i łańcuchy).** Niewłaściwe prowadnice lub łańcuchy mogą stać się przyczyną zerwania łańcucha lub spowodować odrzut.
- ▶ **Ostrzenie i konserwacja pilarki powinna odbywać się zgodnie z zaleceniami producenta.** Zbyt płytkie ograniczniki głębokości potęgują skłonność do odrzutu.

Dodatkowe wskazówki bezpieczeństwa

- ▶ **Niniejsze elektronarzędzie nie jest dostosowane do obsługi przez osoby (wliczając w to dzieci) ograniczone fizycznie, emocjonalnie, lub psychicznie, a także przez osoby z niewystarczającym doświadczeniem i/ lub niedostateczną wiedzą. Wyjątek stanowi sytuacja, w której te osoby znajdują się pod nadzorem osoby odpowiedzialnej za ich bezpieczeństwo lub otrzymały od takiej osoby instrukcje dotyczące posługiwania się tym elektronarzędziem.** Dzieci powinny znajdować się pod nadzorem, a elektronarzędzie zabezpieczone w taki sposób, żeby nie mogły się one nim bawić.
- ▶ **Należy dokładnie kontrolować teren, na którym będzie użyte narzędzie ogrodowe pod kątem domowych i dziko żyjących zwierząt.** Podczas użytkowania maszyny istnieje niebezpieczeństwo skaleczenia zwierząt domowych lub dziko żyjących.
- ▶ Nie wolno przenosić pilarki łańcuchowej, trzymając ją za osłonę dłoni/dźwignię wyzwalającą hamulec odrzutowy.
- ▶ Ze względów bezpieczeństwa pracy włącznika/wyłącznika nie da się zablokować. Przez cały czas obróbki musi on być wciskany przez osobę obsługującą.
- ▶ Jeżeli pilarka łańcuchowa nie jest użytkowana, należy zwrócić uwagę na to, aby hamulec odrzutowy był przesunięty do przodu.
- ▶ **Pracując pilarką łańcuchową należy zawsze się upewnić, że wszystkie uchwyty i wszystkie urządzenia zabezpieczające znajdują się na swoim miejscu.** Nie wolno w żadnym wypadku pracować pilarką łańcuchową, jeżeli nie jest ona kompletnie zmontowana, ani też gdy przeprowadzono na niej niedozwolone zmiany.

Bezpieczeństwo elektryczne

Nabyte narzędzie ogrodowe jest zaopatrzone w izolację ochronną i nie wymaga uziemienia. Napięcie robocze wynosi

230 V AC, 50 Hz (dla krajów nie należących do UE również 220 V lub 240 V, 50 Hz). Stosować wolno jedynie przedłużacze posiadające atest. Szczegółowych informacji można uzyskać w autoryzowanym punkcie serwisowym firmy Bosch.

Stosować wolno jedynie przedłużacze typu H07 RN-F lub IEC (60245 IEC 66).

Jeżeli do pracy z pilarką łańcuchową konieczne jest użycie przedłużacza, wymagane są następujące przekroje przewodu:

- 1,0 mm²: maks. długość 40 m
- 1,5 mm²: maks. długość 60 m
- 2,5 mm²: maks. długość 100 m

Dla podwyższenia bezpieczeństwa pracy zaleca się stosowanie wyłącznika różnicowoprądowego (FI) o prądzie różnicowym, nie większym niż 30 mA. Wyłącznik ten powinien być kontrolowany przed każdym użyciem.

Wskazówka dla wyrobów, sprzedawanych poza **Wielką Brytanią**:

UWAGA: Ze względu na bezpieczeństwo użytkownika wymagane jest, aby wtyk (13) znajdujący się przy elektronarzędziu połączony był z kablem przedłużającym (14) w sposób ukazany na rysunku. Złącza przewodu przedłużającego powinny być zabezpieczone przed bryzgami wody i być wykonane z gumy lub posiadać osłonę gumową. Przy łączeniu przewodów przedłużających należy stosować dodatkowe elementy zabezpieczające przed samoczynnym rozłączeniem się.

Przewód przyłączeniowy należy regularnie kontrolować pod kątem uszkodzeń; można go użytkować wyłącznie w nienagannym stanie.

Naprawy uszkodzonego przewodu sieciowego wolno dokonywać wyłącznie w autoryzowanym warsztacie serwisowym firmy Bosch. Stosować wolno jedynie atestowane przedłużacze.

Symbol

Następujące symbole mają istotne znaczenie podczas czytania i zrozumienia instrukcji eksploatacji. Należy zapamiętać te symbole i ich znaczenia. Właściwa interpretacja symboli ułatwi lepsze i bezpieczniejsze użytkowanie produktu.

Symbol	Znaczenie
	Kierunek ruchu
	Kierunek reakcji
	Masa
	Dozwolone czynności
	Zabronione czynności
CLICK!	Słyszalny dźwięk

Symbol	Znaczenie
	Osprzęt dodatkowy/części zamienne

Opis urządzenia i jego zastosowania



Należy przeczytać wszystkie wskazówki bezpieczeństwa oraz instrukcje. Zaniedbania w przestrzeganiu wskazówek bezpieczeństwa, instrukcji i zaleceń mogą stać się przyczyną porażenia prądem elektrycznym, pożaru

i/lub poważnych obrażeń ciała.

Należy kierować się rysunkami umieszczonymi w tylnej części instrukcji eksploatacji.

Użycie zgodne z przeznaczeniem

Elektronarzędzie służy do cięcia/przecinania drzew oraz pni drzew znajdujących się na ziemi lub na niedużej wysokości. Można je używać do cięcia zarówno wzdłuż jak i w poprzek włókien drewna.

Niniejsze elektronarzędzie nie jest dostosowane do cięcia materiałów mineralnych.

Niniejsze elektronarzędzie nie zostało przewidziane do ścinania drzew.

Zakres dostawy

Urządzenie należy ostrożnie wyjąć z opakowania i upewnić się, czy w opakowaniu znajdują się następujące elementy:

- Pilarka łańcuchowa
- Osłona SDS
- Łańcuch tnący
- Prowadnica
- Osłona łańcucha
- Instrukcja eksploatacji

W przypadku stwierdzenia braku lub uszkodzenia któregoś z elementów, należy zwrócić się do punktu zakupu urządzenia.

Dane techniczne

Pilarka łańcuchowa		UniversalChain 35	UniversalChain 40
Numer katalogowy		3 600 HB8 3.. 3 600 HB8 1.0	3 600 HB8 4.. 3 600 HB8 1.1
Moc znamionowa	W	1800	1800
Prędkość łańcucha na biegu jałowym	m/s	12	12
Długość prowadnicy	cm	35	40
Typ łańcucha		Oregon AdvanceCut	Oregon AdvanceCut
Podziałka łańcucha		3/8" niski profil	3/8" niski profil
Grubość ogniwa	mm	1,1 (0,043")	1,1 (0,043")
Liczba ogniw		52	57
Maks. średnica cięcia	mm	300	350
Poziom oleju w zbiorniku	ml	250	250

Smarowanie łańcucha (zob. rys. A)

Numeracja przedstawionych graficznie komponentów odnosi się do schematu elektronarzędzia na stronach graficznych.

- (1) Tylony uchwyt
 - (2) Włącznik/wyłącznik
 - (3) Koło łańcuchowe (zębatka)
 - (4) Przedni uchwyt
 - (5) Ochrona dłoni/dźwignia wyzwalająca hamulec przeciwozrutowy
 - (6) Numer seryjny
 - (7) Dysza olejowa
 - (8) Uszczelka
 - (9) Wypust prowadzący prowadnicy
 - (10) Trzpień mocujący
 - (11) Chwytnak łańcucha
 - (12) Przypora szponowa (ostroga)
 - (13) Wtyczka sieciowa^{a) b)}
 - (14) Przedłużacz^{a) b)}
 - (15) Symbol kierunku biegu i kierunku cięcia
 - (16) Rolka zwrotna
 - (17) Prowadnica
 - (18) Łańcuch tnący
 - (19) Pokrętko nastawcze
 - (20) Zamknięcie zbiornika na olej
 - (21) Okienko (wziernik)
 - (22) Blokada włącznika/wyłącznika
 - (23) Pierścień naciągu łańcucha (napinacz)
 - (24) Przycisk ustalający
 - (25) Osłona SDS
 - (26) Osłona łańcucha
- a) **w zależności od kraju przeznaczenia**
b) **Przedstawiony na rysunkach lub opisany osprzęt nie wchodzi w skład wyposażenia standardowego.**

Pilarka łańcuchowa		UniversalChain 35	UniversalChain 40
Automatyczne smarowanie łańcucha		●	●
Beznarzędziowy naciąg łańcucha (SDS)		●	●
Rolka zwrotna		●	●
Hamulec przeciwdrzutowy		●	●
Hamulec wybiegowy		●	●
Przypora szponowa (ostroga)		●	●
Ciężar odpowiednio do EPTA-Procedure 01:2014	kg	4,3	4,4
Klasa ochrony		□ / II	□ / II

Dane obowiązują dla napięcia znamionowego [U] 230 V. Przy napięciach odbiegających od powyższego i w przypadku specjalnych wersji produktu sprzedawanych w niektórych krajach dane te mogą się różnić.

Podczas włączania urządzenia dochodzi do krótkotrwałych spadków napięcia. W przypadku niekorzystnych warunków sieciowych może dojść do zakłóceń pracy innych urządzeń. W przypadku impedancji źródła zasilania mniejszej niż 0,25 omów, nie należy spodziewać się żadnych zakłóceń.

Informacja na temat hałasu i wibracji

	3 600 HB8 3..	3 600 HB8 4..
	3 600 HB8 1.0	3 600 HB8 1.1

Wartości emisji hałasu zostały określone zgodnie z normą **EN 62841-4-1**

Określony wg skali A poziom hałasu emitowanego przez urządzenie wynosi standardowo:

– Poziom ciśnienia akustycznego	dB(A)	94	94
– Błąd pomiaru K	dB	2,0	2,0

Stosować środki ochrony słuchu!

Wartości łączne drgań ah (suma wektorowa z trzech kierunków) i niepewność pomiaru K oznaczone zgodnie z normą **EN 62841-4-1**

– Wartość emisji drgań a_h	m/s^2	4,0	4,0
– Błąd pomiaru K	m/s^2	1,5	1,5

Że wartość/ci łączna/e drgań oraz podana/e wartość/ci emisji hałasu pomierzone w znormowanych procesach kontrolnych mogą zostać zastosowane do porównywania elektronicznie ze sobą.

Że wartość/ci łączna/e drgań oraz podana/e wartość/ci emisji hałasu pomierzone w znormowanych procesach kontrolnych mogą zostać także zastosowane do tymczasowego określenia ekspozycji.

Że wartości emisji drgań oraz emisji hałasu podczas rzeczywistej pracy elektronicznego narzędzia mogą odbiegać od podanych wartości, w zależności od rodzaju i sposobu zastosowania elektronicznego narzędzia, a w szczególności od rodzaju obrabianego materiału; a także konieczności podjęcia kroków, niezbędnych do zapewnienia bezpieczeństwa operatora, opartych na ocenie ekspozycji na drgania w rzeczywistych warunkach pracy (należy przy tym wziąć pod uwagę wszystkie etapy cyklu pracy, na przykład czas, w którym urządzenie jest wyłączone, a także czas, w którym jest ono wprawdzie włączone, ale pracuje na biegu jałowym).

Montaż

Montaż i naciąg łańcucha pilarki (zob. rys. B1 – B4)

- ▶ **Do montażu nie należy stosować żadnych narzędzi.**
- ▶ **Podczas pracy należy regularnie kontrolować naciąg łańcucha.** Praca pilarką łańcuchową, której łańcuch został niewłaściwie wycentrowany lub źle naciągnięty może prowadzić do uszkodzenia łańcucha, odrzutu i/lub obrażeń ciała.
- ▶ **W szczególności w przypadku nowych pilarek trzeba się liczyć z tym, iż łańcuch się będzie początkowo nadmiernie rozciągać.**
- ▶ **Nie należy naciągać łańcucha, jeżeli jest on mocno rozgrzany, gdyż po ochłodzeniu skurczy się i będzie zbyt ciasno leżał na prowadnicy.**
 - Ułożyć pilarkę łańcuchową na równym podłożu.
 - Należy upewnić się, że pokrętko nastawcze (19) na prowadnicy jest całkowicie dokręcone w kierunku przeciwnym do ruchu wskazówek zegara.

- Ułożyć łańcuch (18) w obiegowym rowku prowadnicy (17).
- Kierować się należy przy tym symbolem kierunku ruchu (15) umieszczonym na łańcuchu.
- Ułożyć ogniwa łańcucha dookoła koła (3) i nałożyć prowadnicę (17) na trzpień mocujący (10).
- Sprawdzić, czy wszystkie części są na swoim miejscu i utrzymać pozycję prowadnicy z łańcuchem.
- Przekręcić pokrętkę nastawczą (19) w kierunku zgodnym z ruchem wskazówek zegara tak, aby łańcuch był częściowo naciągnięty i utrzymać się na prowadnicy.
- Nałożyć osłonę (25) i przekręcać gałkę ustalającą (24) w kierunku zgodnym z ruchem wskazówek zegara, aż osłona częściowo osiądzie.
- Stopniowo obracać uchwyt łańcucha (23) w kierunku zgodnym z ruchem wskazówek zegara, aż do osiągnięcia właściwego napięcia łańcucha. Podczas ustawiania napięcia łańcucha (23) należy unieruchomić gałkę ustalającą (24), aby się ona nie przekręciła i nie ustaliła zbyt wcześnie.
- Właściwy nacąg łańcucha (18) został osiągnięty, gdy istnieje możliwość uniesienia go pośrodku jego długości na ok. 2-3 mm. Łańcuch należy pociągać jedną ręką, wykorzystując jedynie ciężar własny pilarki.
- Po osiągnięciu właściwego napięcia, należy przytrzymać pierścień (23) oraz mocno dokręcić gałkę ustalającą (24), obracając ją w kierunku zgodnym z ruchem wskazówek zegara.
- Jeżeli łańcuch naciągnięty jest zbyt mocno, należy odkręcić gałkę ustalającą (24) i powtórzyć wszystkie czynności konieczne do napinania.
- Mechanizm zapadkowy systemu naciągu łańcucha zapobiega luzowaniu się łańcucha. Jeżeli pierścień naciągu łańcucha (23) obraca się z trudem, należy zwolnić gałkę ustalającą (24), kręcąc nią w kierunku przeciwnym do ruchu wskazówek zegara.

Obsługa urządzenia

Łańcuch pilarki smarowany jest automatycznie podczas pracy olejem konserwującym, wyciekającym z dyszy olejowej (7).

Pilarka łańcuchowa nie jest fabrycznie napełniana olejem konserwującym.

Przed przystąpieniem do użytkowania pilarki łańcuchowej należy ją koniecznie napełnić olejem.

Aby uniknąć uszkodzenia pilarki, należy stosować tylko biodegradowalne smary do łańcuchów (zg. z normą RAL-UZ48). Zalecany biodegradowalny smar do łańcuchów firmy Bosch dostępny jest jako osprzęt.

Aby napełnić zbiornik olejowy należy postępować w następujący sposób: (zob. rys. C1)

- Ustawić pilarkę łańcuchową na odpowiednim podłożu w taki sposób, aby zamknięcie zbiornika olejowego (20) znajdowało się u góry.

- Za pomocą czystszej szmatki oczyścić okolice zamknięcia zbiornika (20), a następnie odkręcić zakrętkę.
- Napełnić zbiornik biodegradowalnym smarem do łańcuchów firmy tak, aby poziom oleju widoczny był przez wziernik (21).
- Istnieje możliwość kontroli poziomu oleju podczas pracy przez okienko (21). Gdy minimalny poziom zostanie osiągnięty, należy dolać nowego oleju.

Włączanie/wyłączanie (zob. rys. C2)

- ▶ **Aby uruchomić hamulec przeciwdrzutowy (5) należy przesunąć osłonę dłoni/dźwignię z pozycji ❷ na pozycję ❶ w kierunku przedniej rękojeści (4). Jeżeli osłona dłoni/dźwigni wyzwalająca hamulec przeciwdrzutowy (5) nie została uruchomiona, dezaktywacja hamulca przeciwdrzutowego nie nastąpiła i pilarka łańcuchowa się nie uruchomi.**
- ▶ **Za każdym razem po zakończeniu użytkowania należy dokonać dezaktywacji hamulca przeciwdrzutowego, przesuując osłonę dłoni/dźwignię do przodu.**
- Usunąć osłonę łańcucha (26).
- Pilarkę trzymać w sposób opisany na rys. C3.
- Aby uruchomić hamulec przeciwdrzutowy należy przesunąć dźwignię (5) do tyłu w kierunku przedniej rękojeści.
- Aby **uruchomić** elektronarzędzie należy **najpierw** zwolnić blokadę (22), a **następnie** wcisnąć włącznik/wyłącznik (2) i przytrzymać w tej pozycji. Gdy elektronarzędzie uruchomiło się, można zwolnić blokadę.
- Aby **wyłączyć** elektronarzędzie, należy zwolnić włącznik/wyłącznik (2) los.
- **Hamulec przeciwdrzutowy** jest mechanizmem zabezpieczającym, wyzwalanym w przypadku odrzutu łańcucha przez nacisk stawu dłoni na przednią ochronę dłoni (5). Łańcuch pilarki zatrzymuje się natychmiast. Można dzięki temu obniżyć ryzyko obrażeń spowodowanych odrzutem. Należy unikać odrzutów.
- Podczas pracy należy w regularnych odstępach czasu wcisnąć dźwignię uruchamiającą hamulec przeciwdrzutowy (5), aby upewnić się, czy hamulec funkcjonuje prawidłowo. Jeżeli łańcuch nie zatrzyma się natychmiast, należy natychmiast przerwać pracę.

Wskazówka: Nie należy wyhamowywać pilarki łańcuchowej za pomocą hamulca przeciwdrzutowego (5).

Kontrola smarowania (zob. rys. C4)

- Pilarkę łańcuchową należy nachylić w taki sposób, aby szyna była oddalona od ziemi o 20 cm i znajdowała się dokładnie nad arkuszem papieru.
- Włączyć pilarkę łańcuchową i odczekać ok. 1 minutę aż na arkuszu papieru pojawią się rozpryski oleju. W ten sposób można sprawdzić, czy jest olej wciągany przez automatyczny system smarowania.

Wskazówka: Użytkowanie pilarki łańcuchowej bez oleju konserwującego lub z niedostateczną ilością oleju (poniżej znacznika minimum) prowadzi do uszkodzenia pilarki.

Wskazówka: Olej krzepnie przy niskich temperaturach, co powoduje jego mniejszą przepływowość.

Wskazówka: Żywotność i wydajność łańcucha pilarki uzależnione są od optymalnego smarowania.

Praca

- ▶ **Przed rozpoczęciem użytkowania należy zawsze czytać wszystkie wskazówki bezpieczeństwa i instrukcję obsługi.**
- ▶ **Przed każdym użyciem należy zawsze kontrolować stan techniczny narzędzia i łańcucha, poziom oleju i kompletność montażu. Pilarkę łańcuchową wolno użytkować wyłącznie w nienagannym stanie.**
- ▶ **Należy zawsze nosić odpowiednio dostosowane ubranie oraz osobiste wyposażenie ochronne.**
- ▶ **Należy dbać o to, aby otoczenie było suche i wolne od przeszkód, a także aby nie znajdowały się w nim osoby trzecie.**
- ▶ **Pilarki nie wolno nigdy użytkować, stojąc na drabinie ani ciąć nią na wysokości powyżej ramion.**
- ▶ **Nie wolno zbyt często się wychylać ani pracować z wyciągniętymi ramionami.**
- ▶ **Pilarkę łańcuchową należy zawsze mocno trzymać oburącz.**
- ▶ **Należy zawsze dbać o to, by przewód sieciowy prowadzony był za urządzeniem, gdyż w przeciwnym wypadku mógłby on się wplątać w gałęzie lub wyposażenie dodatkowe.**

Ogólne zasady postępowania (zob. rys. D)

- Osoby nie posiadające doświadczenia powinny przed przystąpieniem do właściwej pracy przećwiczyć przecinanie pni na koźle lub odpowiednio dostosowanym rusztowaniu.
- Pilarkę łańcuchową należy trzymać z prawej strony ciała.
- Podczas cięcia należy stosować przyporę szponową (12) jako dźwignię.
- Pilarkę łańcuchową należy przed kontaktem z drewnem uruchomić na maksymalnych obrotach.
- Podczas cięcia grubszych gałęzi lub pni należy przesuwając przyporę szponową na coraz to niższy punkt. W tym celu należy odjąć pilarkę łańcuchową, aby zwolnić przyporę i przyłożyć go ponownie nieco niżej. Nie należy przy tym wyciągać pilarki z rzazu.

Lokalizacja usterek

W poniższej tabeli wyszczególnione zostały możliwe usterki i sposoby postępowania w przypadku, gdy w pracy urządzenia wystąpią nieprawidłowości. Jeżeli za jej pomocą nie uda się lokalizacja bądź usunięcie usterki, należy zwrócić się do punktu serwisowego.

Uwaga: Przed przystąpieniem do lokalizacji usterki należy wyłączyć urządzenie i wyjąć wtyczkę z gniazda.

Objaw	Możliwa przyczyna	Usuwanie usterki
Pilarka łańcuchowa nie działa	Zadziałał hamulec przeciwozdrzutowy	zob. rys. C2
	Odłączona wtyczka	Podłączyć wtyczkę

- Podczas pracy nie należy dociskać łańcucha. Łańcuch powinien pracować własnym ciężarem.
- Pilarkę łańcuchową należy wyjmować z rzazu tylko przy włączonym silniku.
- Należy zachować ostrożność przy końcu rzazu. Gdy pilarka łańcuchowa przecięła materiał na wylot, siła ciężkości zmienia się w sposób nieoczekiwany. Istnieje niebezpieczeństwo skaleczenia nóg i stóp.

Odrzut pilarki (zob. rys. E)

- Odrzut lub odbicie pilarki jest zjawiskiem powstającym na skutek gwałtownego ruchu obracającego się łańcucha do góry w kierunku operatora, spowodowanego zetknięciem się górnej części końcówki prowadnicy z przecinanym przedmiotem lub w wyniku zaklinowania się łańcucha.
- Na skutek tego zjawiska pilarka reaguje w sposób nieprzewidywalny i może spowodować ciężkie urazy operatora lub innych, znajdujących się w pobliżu osób.
- Cięć bocznych, ukośnych i wzdłużnych należy dokonywać ze szczególną ostrożnością, gdyż w tych przypadkach nie jest możliwe zastosowanie przypory szponowej (ostrog) (12).

Cięcie pni (zob. rys. F)

- Należy zawsze zabezpieczać pnie przed cięciem.
- Aby uniknąć zakleszczenia się łańcucha w pniu, należy go przecinać zawsze ponad zabezpieczonym punktem.
- Należy zawsze dbać o to, by łańcuch pilarki nie wszedł w kontakt z podłożem lub osprzętem.
- Należy brać pod uwagę ryzyko potknięcia się o pniaki, konary, korzenie itp.

Cięcie naprężonego drewna (zob. rys. G)

- Cięcia naprężonego drewna, gałęzi lub drzew może dokonywać tylko odpowiednio wykwalifikowany personel fachowy. Zaleca się zachowanie maksymalnej ostrożności. Istnieje podwyższone ryzyko wypadku.

Okrzesywanie gałęzi lub drzew (zob. rys. H)

- Pod tym pojęciem rozumie się odcinanie gałęzi od ściętego uprzednio drzewa lub od dużego konaru.
- Nie należy zaczynać od odcinania większych, skierowanych ku dołowi konarów, podtrzymujących drzewo.
- Mniejsze gałęzie należy usuwać jednym cięciem.

Objaw	Możliwa przyczyna	Usuwanie usterek
	Gniazdko jest uszkodzone	Podłączyć urządzenie do innego gniazdka
	Zadziałał bezpiecznik	Wymienić bezpiecznik
	Przedłużacz jest uszkodzony	Należy zastosować inny przedłużacz.
Pilarka łańcuchowa pracuje z przerwami	Uszkodzony przewód sieciowy	Skontrolować przewód sieciowy, w razie potrzeby wymienić
	Uszkodzony włącznik/wyłącznik (2)	Skontaktować się z autoryzowanym przez firmę Bosch punktem serwisowym
Suchy łańcuch tnący	Brak oleju w zbiorniku	Dopełnić oleju
	Zatkana dysza olejowa (7)	Oczyścić dyszę olejową (7)
Hamowanie łańcucha nie funkcjonuje	Uszkodzony hamulec wybiegowy/hamulec przeciwdrzutowy	Skontaktować się z autoryzowanym przez firmę Bosch punktem serwisowym
Gorący łańcuch pilarki/szyna prowadząca	Brak oleju w zbiorniku	Dopełnić oleju
	Zatkana dysza olejowa (7)	Oczyścić dyszę olejową (7)
	Za duży naciąg łańcucha	Wyregulować naciąg łańcucha
	Prowadnica jest uszkodzona lub zużyta	Wymienić prowadnicę lub skontaktować się z punktem serwisowym Bosch
	Tępy łańcuch	Wymienić łańcuch
Łańcuch pilarki zahacza się, wibruje lub nie-dobrze tnie	Za słaby naciąg łańcucha	Wyregulować naciąg łańcucha
	Tępy łańcuch	Wymienić łańcuch
	Zużyty łańcuch pilarki	Wymienić łańcuch
	Ząbki łańcucha skierowane są w niewłaściwym kierunku	Właściwie zamontować łańcuch
	Prowadnica jest uszkodzona lub zużyta	Wymienić prowadnicę lub skontaktować się z punktem serwisowym Bosch

Konserwacja i serwis

Konserwacja i pielęgnacja

- ▶ **Przed przystąpieniem do jakichkolwiek czynności obsługowych przy wyrobie, należy wyjąć wtyczkę sieciową z gniazda.**
- Gdy pilarka nie pracuje, należy zawsze montować osłonę łańcucha **(26)** na prowadnicy **(17)**, co pozwoli uniknąć obrażeń.
- Utrzymywanie urządzenia i szczelin wentylacyjnych w czystości gwarantuje prawidłową i bezpieczną pracę.
- Nie należy używać wody, środków zawierających rozpuszczalnik ani środków polerujących.
- Przed przystąpieniem do składowania wyrobu, łańcuch i prowadnicę należy oczyścić, aby uniknąć osadzenia się zanieczyszczeń.
- Zdjąć osłonę SDS **(25)**, prowadnicę **(17)** i łańcuch **(18)**, a następnie oczyścić te części za pomocą szczotki, aby usunąć z nich, a w szczególności z rowka ostrza, osady olejowe, żywicę i pył.
- Aby usunąć zanieczyszczenia z dyszy olejowej **(7)** oraz zębaki **(3)** należy użyć czystej miękkiej ściereczki. Należy zwrócić uwagę, aby żadne zanieczyszczenia nie dostały się do dyszy olejowej **(7)**, gdyż mogłoby to prowadzić do jej zatkania oraz do problemów podczas smarowania.

- Przed przystąpieniem do pracy należy przeprowadzić konieczne prace konserwacyjne.
- Należy regularnie kontrolować pilarkę łańcuchową pod kątem czystości usterek, takich jak poluzowany lub uszkodzony łańcuch, luźne połączenia i zużyte lub uszkodzone elementy konstrukcyjne.
- Nie wolno przeprowadzać żadnych zmian na elektronarzędziu. Niedopuszczalne przeróbki mogą wpłynąć na obniżenie bezpieczeństwa elektronarzędzia, a także zwiększyć szumy i wibracje.
- Przed przystąpieniem do składowania elektronarzędzia należy opróżnić zbiornik olejowy, a przed kolejnym zastosowaniem ponownie napełnić.
- Pilarkę łańcuchową należy przechowywać w bezpiecznym, suchym i niedostępnym dla dzieci miejscu.
- Nie należy umieszczać żadnych przedmiotów na obudowie pilarki łańcuchowej.

Wymiana i ostrzenie łańcucha pilarki

- Dłuższe użytkowanie lub kontakt z innymi, niedrewnianymi przedmiotami powoduje stępienie się łańcucha.
- Optymalną wydajność i bezpieczeństwo pracy gwarantują jedynie ostre łańcuchy.
- Nie wolno samemu ostrzyć łańcucha, chyba że posiada się odpowiednie doświadczenie.

- Łańcuch należy wymienić na łańcuch należący do osprzętu Bosch; alternatywnie można oddać łańcuch do ostrzeżenia w odpowiednim punkcie serwisowym.

Wymiana prowadnicy

► **Prowadnicę wolno wymieniać tylko wówczas samemu, gdy zarówno wyrób, jak i wszystkie instrukcje postępowania są absolutnie zrozumiałe. W przeciwnym wypadku należy zwrócić się do punktu serwisowego firmy Bosch.**

- Jeżeli prowadnica zużyła się, należy ją wymienić. Można też – w celu przedłużenia jej żywotności – zamontować ją odwrotnie.
- Aby poluzować śrubę między prowadnicą (17) i pokrętkiem nastawczym (19), należy użyć klucza inbusowego.
- Po obróceniu lub wymianie prowadnicy, należy ponownie zamocować pokrętko (19).

Wskazówka: Dociągając ręcznie aż do momentu aż wyczuwalny będzie lekki opór. Aby ostatecznie zamocować – wykonać 1/8 obrotu. Nie należy dociągać zbyt mocno, gdyż prowadnica może się wówczas zablokować i uniemożliwić obieg łańcucha.

Prowadnica

UniversalChain 35

Oregon 144MLEA041

UniversalChain 40

Oregon 164MLEA041

Obsługa klienta oraz doradztwo dotyczące użytkowania

Ze wszystkimi pytaniami, dotyczącymi naprawy i konserwacji nabytego produktu oraz dostępu do części zamiennych, prosimy zwracać się do punktów obsługi klienta. Rysunki techniczne oraz informacje o częściach zamiennych można znaleźć pod adresem: **www.bosch-pt.com**

Nasz zespół doradztwa dotyczącego użytkowania odpowie na wszystkie pytania związane z produktami firmy Bosch oraz ich osprzętem.

Przy wszystkich zgłoszeniach oraz zamówieniach części zamiennych konieczne jest podanie 10-cyfrowego numeru katalogowego, znajdującego się na tabliczce znamionowej produktu.

Polska

Robert Bosch Sp. z o.o.

Serwis Elektronarzędzi

Ul. Jutrzenki 102/104

02-230 Warszawa

Na www.serwisbosch.com znajdują Państwo wszystkie szczególności dotyczące usług serwisowych online.

Tel.: 22 7154450

Faks: 22 7154440

E-Mail: bsc@pl.bosch.com

www.bosch-pt.pl

Pozostałe adresy serwisów znajdują się na stronie:

www.bosch-pt.com/serviceaddresses

Utylizacja odpadów

Produkty, osprzęt i opakowanie należy oddać do powtóronego przetworzenia zgodnego z obowiązującymi przepisami w zakresie ochrony środowiska.



Nie wolno wyrzucać produktów do odpadów z gospodarstwa domowego!

Tylko dla krajów UE:

Zgodnie z dyrektywą Parlamentu Europejskiego i Rady 2012/19/UE w sprawie zużytego sprzętu elektrycznego i elektronicznego oraz jej transpozycją do prawa krajowego, niezdatne do użytku elektronarzędzia należy zbierać osobno i doprowadzić do ponownego przetworzenia zgodnie z obowiązującymi przepisami ochrony środowiska.

W przypadku nieprawidłowej utylizacji zużyty sprzęt elektryczny i elektroniczny może mieć szkodliwe skutki dla środowiska i zdrowia ludzkiego, wynikające z potencjalnej obecności substancji niebezpiecznych.

Čeština

Bezpečnostní upozornění

Vysvětlivky obrázkových symbolů



Pročtěte si návod k použití.



Všeobecné upozornění na nebezpečí.



Nepoužívat za deště.



Řetězovou pilu držte vždy oběma rukama.



Dávejte pozor na zpětný ráz řetězové pily a vyvarujte se kontaktu s čelem lišty.



Noste ochranu sluchu.



Noste ochranu očí.



VAROVÁNÍ: Pokud je síťový kabel poškozený nebo přeříznutý, okamžitě vytáhněte síťovou zástrčku.

Obecné bezpečnostní pokyny pro elektrické nářadí

⚠ VÝSTRAHA Prostudujte si všechny bezpečnostní výstrahy, pokyny, ilustrace a specifikace k tomuto elektrickému nářadí.

Nedodržování všech níže uvedených pokynů může mít za následek úraz elektrickým proudem, požár a/nebo těžké poranění.

Všechna varovná upozornění a pokyny do budoucna uschovejte.

V upozorněních použitý pojem „elektrické nářadí“ se vztahuje na elektrické nářadí napájené ze sítě (se síťovým kabelem) a na elektrické nářadí napájené akumulátorem (bez síťového kabelu).

Bezpečnost pracoviště

- ▶ **Udržujte pracoviště v čistotě a dobře osvětlené.**
Nepořádek nebo neosvětlené pracoviště mohou vést k úrazům.
- ▶ **S elektrickým nářadím nepracujte v prostředí ohroženém explozí, kde se nacházejí hořlavé kapaliny, plyny nebo prach.** Elektrické nářadí vytváří jiskry, které mohou prach nebo páry zapálit.
- ▶ **Děti a jiné osoby udržujte při použití elektrického nářadí v bezpečné vzdálenosti od pracoviště.** Při rozptýlení můžete ztratit kontrolu nad nářadím.

Elektrická bezpečnost

- ▶ **Zástrčky elektrického nářadí musí lícovat ze zásuvkou.** Zástrčka nesmí být žádným způsobem upravena. S elektrickým nářadím s ochranným uzemněním nepoužívejte žádné adaptérové zástrčky. Neupravené zástrčky a odpovídající zásuvky snižují riziko zásahu elektrickým proudem.
- ▶ **Zabraňte kontaktu těla s uzemněnými povrchy, jako jsou např. potrubí, topení, sporáky a chladničky.** Je-li vaše tělo uzemněno, existuje zvýšené riziko zásahu elektrickým proudem.
- ▶ **Chraňte elektrické nářadí před deštěm a vlhkem.** Vniknutí vody do elektrického nářadí zvyšuje nebezpečí zásahu elektrickým proudem.
- ▶ **Dbejte na účel kabelu. Nepoužívejte jej k nošení elektrického nářadí nebo k vytažení zástrčky ze zásuvky. Udržujte kabel v bezpečné vzdálenosti od tepla, oleje, ostrých hran nebo pohyblivých dílů.** Poškozené nebo spletené kabely zvyšují riziko zásahu elektrickým proudem.
- ▶ **Pokud pracujete s elektrickým nářadím venku, použijte pouze takové prodlužovací kabely, které jsou způsobilé i pro kovovní použití.** Použití prodlužovacího kabelu, jež je vhodný pro použití venku, snižuje riziko zásahu elektrickým proudem.

- ▶ **Pokud se nelze vyhnout provozu elektrického nářadí ve vlhkém prostředí, použijte proudový chránič.** Použití proudového chrániče snižuje riziko zásahu elektrickým proudem.

Osobní bezpečnost

- ▶ **Buďte pozorní, dávejte pozor na to, co děláte a přistupujte k práci s elektrickým nářadím rozumně. Nepoužívejte žádné elektrické nářadí, pokud jste unaveni nebo pod vlivem drog, alkoholu či léků.** Moment nepozornosti při použití elektrického nářadí může vést k vážným poraněním.
 - ▶ **Používejte ochranné osobní pomůcky. Noste ochranné brýle.** Nošení osobních ochranných pomůcek, jako je maska proti prachu, bezpečnostní obuv s protiskluzovou podrážkou, ochranná přilba nebo sluchátka, podle aktuálních podmínek, snižuje riziko poranění.
 - ▶ **Zabraňte neúmyslnému uvedení do provozu. Přesvědčte se, že je elektrické nářadí vypnuté, dříve než jej uchopíte, poneseťe či připojíte na zdroj napájení a/nebo akumulátor.** Máte-li při nošení elektrického nářadí prst na spínači, nebo pokud nářadí připojíte ke zdroji napájení zapnuté, může dojít k úrazu.
 - ▶ **Než elektrické nářadí zapnete, odstraňte seřizovací nástroje nebo klíče.** Nachází-li se v otáčivém dílu elektrického nářadí nějaký nástroj nebo klíč, může dojít k poranění.
 - ▶ **Nepřeceňujte své síly. Zajistěte si bezpečný postoj a udržte vždy rovnováhu.** Tím můžete elektrické nářadí v neočekávaných situacích lépe kontrolovat.
 - ▶ **Noste vhodný oděv. Nenoste volný oděv ani šperky. Vlasy a oděv udržte v bezpečné vzdálenosti od pohybujících se dílů.** Volný oděv, šperky nebo dlouhé vlasy mohou být zachyceny pohybujícími se díly.
 - ▶ **Lze-li namontovat odsávací či zachycující přípravky, přesvědčte se, že jsou připojeny a správně použity.** Odsávání prachu může snížit ohrožení prachem.
 - ▶ **Dbejte na to, abyste při častém používání nářadí nebyli méně ostražití a nezapomínali na bezpečnostní zásady.** Nedbalé ovládání může způsobit těžké poranění za zlomek sekundy.
- ### Svědomité zacházení a používání elektrického nářadí
- ▶ **Elektrické nářadí nepřetěžujte. Pro svou práci použijte k tomu určené elektrické nářadí.** S vhodným elektrickým nářadím budete pracovat v dané oblasti lépe a bezpečněji.
 - ▶ **Nepoužívejte elektrické nářadí, jestliže jej nelze spínačem zapnout a vypnout.** Elektrické nářadí, které nelze ovládat spínačem, je nebezpečné a musí se opravit.
 - ▶ **Než provedete seřízení elektrického nářadí, výměnu příslušenství nebo nářadí odložíte, vytáhněte zástrčku ze zásuvky a/nebo odstraňte odpojitelny akumulátor.** Toto preventivní opatření zabrání neúmyslnému zapnutí elektrického nářadí.

- ▶ **Uchovávejte nepoužívané elektrické nářadí mimo dosah dětí. Nenechte nářadí používat osoby, které s ním nejsou seznámeny nebo nečetly tyto pokyny.** Elektrické nářadí je nebezpečné, je-li používáno nezkušenými osobami.
- ▶ **Pečujte o elektrické nářadí a příslušenství svědomitě. Zkontrolujte, zda pohyblivé díly nářadí bezvadně fungují a nevzpřichují se, zda díly nejsou zlomené nebo poškozené tak, že by ovlivňovaly funkce elektrického nářadí. Poškozené díly nechte před použitím elektrického nářadí opravit.** Mnoho úrazů má příčinu ve špatně udržovaném elektrickém nářadí.
- ▶ **Řezné nástroje udržujte ostré a čisté.** Pečlivě ošetřované řezné nástroje s ostrými řeznými hranami se méně vzpřichují a dají se snáze vést.
- ▶ **Používejte elektrické nářadí, příslušenství, nástroje apod. podle těchto pokynů. Respektujte přitom pracovní podmínky a prováděnou činnost.** Použití elektrického nářadí pro jiné než určené použití může vést k nebezpečným situacím.
- ▶ **Udržujte rukojeti a úchopové plochy suché, čisté a bez oleje a maziva.** Kluzké rukojeti a úchopové plochy neumožňují bezpečnou manipulaci a ovládání nářadí v neočekávaných situacích.

Servis

- ▶ **Nechte své elektrické nářadí opravit pouze kvalifikovaným odborným personálem a pouze s originálními náhradními díly.** Tím bude zajištěno, že bezpečnost elektrického nářadí zůstane zachována.

Všeobecná bezpečnostní upozornění pro řetězové pily

- ▶ **Při běžící pile mějte všechny části těla daleko od řetězu pily. Před nastartováním pily se přesvědčte, že se řetěz pily ničeho nedotýká.** Při práci s řetězovou pilou může moment nepozornosti vést k tomu, že se oděv nebo část těla může zachytit do řetězu pily.
- ▶ **Držte řetězovou pilu vždy svou pravou rukou na zadní rukojeti a svou levou rukou na přední rukojeti.** Držení řetězové pily v opačném pracovním postoji zvyšuje riziko zranění a nesmí být aplikováno.
- ▶ **Držte řetězovou pilu pouze na izolovaných plochách rukojetí, poněvadž pilový řetěz se může dostat do kontaktu se skrytými elektrickými vedeními nebo s vlastním síťovým kabelem.** Kontakt pilového řetězu s elektrickým vedením pod napětím může přivést napětí i na kovové díly stroje a vést k zášahu elektrickým proudem.
- ▶ **Noste ochranu očí. Doporučuje se další ochranné vybavení pro sluch, hlavu, ruce, nohy a chodidla.** Vhodný ochranný oděv snižuje nebezpečí zranění odletujícími třískami a náhodným kontaktem s řetězem pily.
- ▶ **S řetězovou pilou nepracujte na stromě, na žebříku, ze střechy nebo nestabilní podpěry.** Provoz řetězové pily tímto způsobem může vést k těžkým zraněním.
- ▶ **Dbejte vždy na pevný postoj a řetězovou pilu používejte pouze tehdy, když stojíte na pevném, bezpečném a rovném podkladu.** Kluzký podklad nebo nestabilní plochy, na kterých stojíte, mohou vést ke ztrátě rovnováhy nebo ztrátě kontroly nad řetězovou pilou.
- ▶ **Při řezání napjaté větve počítejte s tím, že tato větev zapruží zpátky.** Když se napětí ve vláknech dřeva uvolní, může napjatá větev zasáhnout obsluhující osobu a / nebo vymknout řetězovou pilu kontrole.
- ▶ **Bud'te obzvláště opatrní při řezání podrostu a mladých stromků.** Tenký materiál se může do řetězové pily zaplést a udeřit Vás nebo Vás vyvést z rovnováhy.
- ▶ **Řetězovou pilu noste za přední rukojeť ve vypnutém stavu, řetěz pily směřující dopředu. Při přepravě nebo uskladnění řetězové pily vždy natáhněte ochranný kryt.** Pečlivé zacházení s řetězovou pilou snižuje pravděpodobnost náhodného kontaktu s běžícím řetězem pily.
- ▶ **Řiďte se pokyny pro mazání, napínání řetězu a výměnu lišty a řetězu.** Nesprávně napnutý nebo namazaný řetěz se může buď přetřhnout nebo zvýšit riziko zpětného rázu.
- ▶ **Řežte pouze dřevo. Řetězovou pilu nepoužívejte k pracem, pro něž není určena. Příklad: Nepoužívejte řetězovou pilu k řezání kovu, umělé hmoty, zdíva nebo stavebních materiálů, jež nejsou ze dřeva.** Použití řetězové pily k jiným účelům, než pro které je určena, může vést k nebezpečným situacím.
- ▶ **Tato řetězová pila není určena pro kácení stromů.** Použití řetězové pily pro jiné než určené případy může vést k těžkým zraněním obsluhy nebo okolo stojících osob.
- ▶ **Příčiny a zabránění zpětnému rázu:**
 - Zpětný ráz může nastat, když se špička vodicí lišty dotkne předmětu nebo když se dřevo ohne a řetěz pily se v řezu sevře.
 - Dotek špičkou lišty může v mnohých případech vést k nečekané, dozadu směřované reakci, při níž je vodicí lišta vyražena nahoru a ve směru obsluhující osoby.
 - Zablokování pilového řetězu na horní hraně vodicí lišty může lištu zprudka odrazit zpět ve směru obsluhy.
 - Každá z těchto reakcí může vést k tomu, že ztratíte kontrolu nad pilou a možná se těžce zraníte. Nespoléhejte se výhradně na bezpečnostní vybavení zabudované v řetězové pile. Jako uživatel řetězové pily byste měl učinit rozličná opatření, abyste mohl pracovat bez úrazu a zranění.
- ▶ **Držte pilu pevně oběma rukama, přičemž palce a prsty objímají rukojeti řetězové pily. Uved'te Vaše tělo a paže do polohy, při které můžete čelit silám zpětného rázu.** Jsou-li učiněna vhodná opatření, může obsluhující osoba zvládnout síly zpětného rázu. Nikdy řetězovou pilu nepouštějte.

- ▶ **Vyvarujte se abnormálního držení těla a neřežejte nad výškou ramen.** Tím se zabrání neúmyslnému kontaktu se špičkou lišty a umožní se lepší kontrola řetězové pily v neočekávaných situacích.
- ▶ **Používejte vždy výrobcem předepsané náhradní lišty a pilové řetězy.** Nesprávné náhradní lišty a pilové řetězy mohou vést k přetřetí řetězu nebo ke zpětnému rázu.
- ▶ **Držte se pokynů výrobce pro broušení a údržbu pilového řetězu.** Příliš nízké omezovače hloubky zvyšují sklon ke zpětnému rázu.

Doplňková varovná upozornění

- ▶ **Toto elektronářadí není určeno k tomu, aby jej používaly osoby (včetně dětí) s omezeními fyzickými, smyslovými nebo duševními schopnostmi nebo s nedostatkem zkušeností a / nebo vědomostí, ledaže budou kvůli své bezpečnosti pod dohledem kompetentní osoby nebo od ní obdržely pokyny, jak elektronářadí používat.** Děti by měly být pod dohledem, aby bylo zajištěno, že si s elektronářadím nehrají.
- ▶ **Pečlivě zkontrolujte oblast, na které se má zahradní nářadí použít, zda zde nejsou divoká a domácí zvířata.** Divoká a domácí zvířata mohou být během provozu nářadí poraněna.
- ▶ Nenoste řetězovou pilu za chránič ruky / páku pro aktivaci brzdy zpětného rázu.
- ▶ Z bezpečnostních důvodů nelze spínač zaaretovat, nýbrž musí zůstat během provozu neustále stlačený.
- ▶ Pokud řetězovou pilu nepoužíváte, vždy dbějte na to, aby byla brzda zpětného rázu předsunutá.
- ▶ **Pokud řetězovou pilu používáte, vždy se ujistěte, že jsou všechny rukojeti a ochranná zařízení namontovaná.** Nikdy nepoužívejte neúplnou řetězovou pilu či řetězovou pilu s nepovolenými úpravami.

Elektrická bezpečnost

Vaše zahradní nářadí má z důvodu bezpečnosti ochrannou izolaci a nevyžaduje žádné uzemnění. Provozní napětí činí 230 V AC, 50 Hz (pro země mimo EU též 220 V nebo 240 V, 50 Hz). Používejte pouze schválené prodlužovací kabely. Informace obdržíte u Vašeho autorizovaného servisu.

Smí být použity pouze prodlužovací kabely typu H07 RN-F nebo IEC (60245 IEC 66).

Pokud chcete pro provoz řetězové pily použít prodlužovací kabel, jsou zapotřebí následující průřezy vodičů:

- 1,0 mm²: maximální délka 40 m
- 1,5 mm²: maximální délka 60 m
- 2,5 mm²: maximální délka 100 m

Pro zvýšení bezpečnosti se doporučuje použít proudový chránič FI s vybavovacím proudem maximálně 30 mA. Tento proudový chránič FI by měl být před každým použitím přezkoušen.

Upozornění pro výrobky, které se prodávají mimo **Velkou Británii**:

POZOR: Pro Vaši bezpečnost je zapotřebí, aby na elektronářadí umístěná zástrčka **(13)** byla spojena s

prodlužovacím kabelem **(14)**, jak je zobrazeno. Spojka prodlužovacího kabelu musí být chráněná proti stříkající vodě, musí sestávat z gumy nebo být gumou potažena. Prodlužovací kabel se musí používat s odlehčením tahu. Připojovací kabel musí být pravidelně kontrolován na příznaky poškození a smí se používat pouze v nepoškozeném stavu.

Pokud je síťový kabel nářadí poškozený, smí být opraven pouze autorizovanou dílnou Bosch. Používejte pouze schválené prodlužovací kabely.

Symboly

Následující symboly mají význam pro čtení a pochopení návodu k obsluze. Zapamatujte si symboly a jejich význam. Správná interpretace symbolů Vám pomůže výrobek lépe a bezpečněji používat.

Symbol	Význam
	Směr pohybu
	Směr reakce
	Hmotnost
	Dovolené počínání
	Zakázané počínání
CLICK!	Slyšitelný zvuk
	Příslušenství/náhradní díly

Popis výrobku a výkonu



Přečtěte si všechna bezpečnostní upozornění a pokyny. Nedodržování bezpečnostních upozornění a pokynů může mít za následek úraz elektrickým proudem, požár a / nebo těžká poranění.

Dbejte prosím vyobrazení v zadní části návodu k použití.

Určené použití

Elektronářadí slouží pro řezání stromů a kmenů v blízkosti země. Lze jej použít pro podélné a příčné řezy vůči směru vláken.

Toto elektronářadí není vhodné k řezání minerálních materiálů.

Toto elektronářadí není určeno pro kácení stromů.

Obsah dodávky

Vyjměte stroj opatrně z obalu a zkontrolujte, zda jsou následující díly kompletní:

- Řetězová pila
- SDS kryt

- Pilový řetěz
- Lišta
- Ochrana řetězu
- Návod k provozu

Pokud díly chybí nebo jsou poškozeny, obraťte se prosím na svého obchodníka.

Mazání pilového řetězu (viz obrázek A)

Číslování zobrazených součástí se vztahuje na zobrazení elektronářadí na stránce s obrázky.

- (1) Zadní rukojeť
- (2) Spínač
- (3) Řetězové kolo
- (4) Přední rukojeť
- (5) Chránič ruky / páka pro aktivaci brzdy zpětného rázu
- (6) Sériové číslo
- (7) Olejová tryska
- (8) Olejové těsnění
- (9) Vodicí můstek lišty
- (10) Upevňovací čep

- (11) Zachytávací čep řetězu
- (12) Drapáková narážka
- (13) Síťová zástrčka^{a) b)}
- (14) Prodlužovací kabel^{a) b)}
- (15) Symboly směru běhu a směru řezu
- (16) Vratná hvězdice
- (17) Lišta
- (18) Pilový řetěz
- (19) Napínací kolo
- (20) Uzávěr olejové nádržky
- (21) Olejový stavoznak
- (22) Blokování napnutí spínače
- (23) Kroužek napínání řetězu
- (24) Zajišťovací knoflík
- (25) SDS kryt
- (26) Ochrana řetězu

a) **specifické podle země**

b) **Zobrazené nebo popsané příslušenství nepatří do standardní dodávky.**

Technická data

Řetězová pila		UniversalChain 35	UniversalChain 40
Objednací číslo		3 600 HB8 3.. 3 600 HB8 1.0	3 600 HB8 4.. 3 600 HB8 1.1
Jmenovitý příkon	W	1800	1800
Rychlost řetězu při běhu naprázdno	m/s	12	12
Délka lišty	cm	35	40
Typ pilového řetězu		Oregon AdvanceCut	Oregon AdvanceCut
Rozteč pilového řetězu		3/8" nízký profil	3/8" nízký profil
Tloušťka hnacího článku	mm	1,1 (0,043")	1,1 (0,043")
Počet hnacích článků		52	57
Průměr řezu max.	mm	300	350
Plnicí objem olejové nádržky	ml	250	250
Automatické mazání řetězu		●	●
Napínání řetězu bez použití nástroje (SDS)		●	●
Vratná hvězdice		●	●
Brzda zpětného rázu		●	●
Doběhová brzda		●	●
Drpáková narážka		●	●
Hmotnost podle EPTA-Procedure 01:2014	kg	4,3	4,4
Třída ochrany		□/II	□/II

Údaje platí pro jmenovité napětí [U] 230 V. U odlišných napětí a u specifických provedení pro příslušné země se mohou tyto údaje lišit.

Spínací jevy způsobují krátkodobé poklesy napětí. Při nepříznivých podmínkách sítě se může vyskytovat omezování jiných zařízení. Při impedanci sítě menší než 0,25 ohmů se žádné rušení neočekává.

Informace o hluku a vibracích

	3 600 HB8 3..	3 600 HB8 4..
	3 600 HB8 1.0	3 600 HB8 1.1

Hodnoty emise hluku zjištěny podle **EN 62841-4-1**

Hodnocená hladina hluku A stroje činí typicky:

– Hladina akustického tlaku	dB(A)	94	94
– Nepřesnost K	dB	2,0	2,0

Noste chrániče sluchu!

Celkové hodnoty vibrací ah (vektorový součet tří os) a nepřesnost K zjištěny podle **EN 62841-4-1**

– Hodnota emise vibrací a _h	m/s ²	4,0	4,0
– Nepřesnost K	m/s ²	1,5	1,5

Uvedená(é) celková(é) hodnota(y) vibrací a uvedená(é) hodnota(y) emise hluku byly naměřeny podle normované zkušební metody a mohou se použít pro srovnání elektronářadí s jiným.

Uvedená(é) celková(é) hodnota(y) vibrací a uvedená(é) hodnota(y) emise hluku se mohou použít i pro předběžný odhad zátěže.

Emise vibrací a hluku se mohou během reálného používání elektronářadí odchylovat od uváděných hodnot v závislosti na způsobu, jakým se elektronářadí používá, zejména, jaký druh obrobku se opracovává; a - kvůli nezbytnosti pevně stanovit bezpečnostní opatření pro ochranu obsluhy, jež se zakládají na odhadu zatížení vibracemi během skutečných podmínek používání (přitom je třeba zohlednit všechny části pracovního cyklu, např. časy, v kterých je elektronářadí vypnuté a takové, v kterých je sice zapnuté, ale běží bez zatížení).

Montáž

Montáž a napnutí pilového řetězu (viz obrázky B1 – B4)

- ▶ **Při montáži nepoužívejte žádný nástroj.**
- ▶ **Během práce pravidelně kontrolujte napnutí řetězu.**
Používání řetězové pily s nesprávně vyrovnaným nebo nesprávně napnutým řetězem může vést k prasknutí řetězu, zpětnému rázu a / nebo zraněním.
- ▶ **Zejména u nových pilových řetězů je třeba zpočátku počítat se zvýšeným protažením.**
- ▶ **Pilový řetěz nenapínejte, je-li silně zahřátý, protože se po ochlazení stáhne a poté doléhá na lištu příliš napjatě.**
 - Řetězovou pilu položte na rovnou plochu.
 - Ujistěte se, že je napínací kolo (19) na liště zcela otočné proti směru hodinových ručiček.
 - Vložte pilový řetěz (18) do oběhové drážky lišty (17).
 - Dbejte přitom na správný směr běhu; k tomu porovnejte pilový řetěz se symbolem směru běhu (15).
 - Položte články řetězu kolem řetězového kola (3) a nasadte lištu (17) na upevňovací čep (10).

- Zkontrolujte, zda jsou všechny díly dobře umístěny a podržte lištu s pilovým řetězem v této poloze.
- Poté otáčejte napínacím kolem (19) ve směru hodinových ručiček, až je pilový řetěz částečně napnutý a zůstává namontovaný na liště.
- Nasadte kryt (25) a otáčejte zajišťovací knoflík (24) ve směru hodinových ručiček, až kryt částečně sedí.
- Otáčejte kroužkem napínání řetězu (23) ve směru hodinových ručiček, až je dosaženo správného napnutí řetězu. Při seřizování pomocí kroužku napínání řetězu (23) dbejte na to, abyste zajišťovací knoflík (24) pevně drželi, aby se spolu neotáčel a nebyl utažený příliš brzy.
- Pilový řetěz (18) je správně napnutý, když jej lze uprostřed nadzdvihnout o ca. 2-3 mm. To by se mělo dít jednou rukou táhnutím pilového řetězu nahoru proti vlastní hmotnosti řetězové pily.
- Jakmile je dosaženo správného napnutí, pevně podržte kroužek napínání řetězu (23) a zajišťovací knoflík (24) pevně utáhněte ve směru hodinových ručiček.
- Pokud je řetěz příliš silně napnutý, zajišťovací knoflík (24) vyšroubujte a kvůli napnutí kroky opakujte.
- Západkový mechanismus napínacího systému zabraňuje, aby se řetěz uvolnil. Pokud lze kroužek napínání řetězu (23) otáčet jen těžce, povolte zajišťovací knoflík (24) proti směru hodinových ručiček.

Obsluha

Během provozu se pilový řetěz přes olejovou trysku (7) automaticky maže přílnavým olejem na pilové řetězy. Řetězová pila se nedodává naplněná olejem na pilové řetězy. Před uvedením do provozu řetězovou pilu bezpodmínečně naplňte olejem na pilové řetězy. Výhradně používejte biologicky odbouratelné látky pro mazání řetězů (podle RAL-UZ48), aby se zabránilo poškození řetězové pily. Doporučený biologicky odbouratelný olej na řetězové pily firmy Bosch naleznete v příslušenství.

Pro naplnění olejové nádržky postupujte následovně: (viz obrázek C1)

- Řetězovou pilu postavte na vhodný podklad uzávěrem olejové nádržky (20) nahoru.
- Hadříkem očistěte oblast kolem uzávěru olejové nádržky (20) a uzávěr odšroubujte.
- Olejovou nádržku naplňte biologicky odbouratelným přílnavým olejem Bosch na pilové řetězy až je stav oleje viditelný na olejovém stavoznaku (21).
- Během práce můžete kontrolovat stav oleje skrz stavoznak (21) a, pokud je dosaženo minimálního stavu, doplňte nový olej.

Zapnutí - vypnutí (viz obrázek C2)

- ▶ **Přetáhněte chránič ruky / páku pro aktivaci brzdy zpětného rázu (5) z polohy ② do polohy ① ve směru přední rukojeti (4).** Pokud nebudete manipulovat s chráničem ruky / pákou pro aktivaci brzdy zpětného rázu (5), nebude brzda zpětného rázu před používáním deaktivovaná a řetězová pila nenastartuje.
- ▶ **Po každém použití vždy posuňte chránič ruky / páku pro aktivaci brzdy zpětného rázu směrem dopředu do deaktivované polohy.**
 - Odstraňte ochranu řetězu (26).
 - Řetězovou pilu držte jak je popsáno v obrázku C3.
 - Páku pro aktivaci brzdy zpětného rázu (5) zatáhněte směrem dozadu k přední rukojeti.
 - Pro **uvedení elektronářadí do provozu** stiskněte **nejprve** blokování zapnutí spínače (22) a **následně** stiskněte spínač (2) a podržte jej stisknutý. Pokud elektronářadí běží, můžete blokování zapnutí uvolnit.
 - Pro **vypnutí** elektronářadí spínač (2) uvolněte.
 - **Brzda zpětného rázu** je ochranný mechanismus, který se při zpětném rázu řetězové pily inicializuje zápěstím přes přední chránič ruky (5). Pilový řetěz se okamžitě zastaví. To snižuje riziko poranění zpětným rázem. Snažte se zpětnému rázu zabránit.
 - Během provozu pravidelně zatlačte páku pro aktivaci brzdy zpětného rázu (5) směrem dopředu, abyste funkci brzdy zpětného rázu otestovali. Provoz okamžitě přerušte, pokud řetězová pila ihned nezastaví.

Upozornění: Řetězovou pilu nebrzděte manipulací s brzdou zpětného rázu (5).

Kontrola mazání (viz obrázek C4)

- Skloňte řetězovou pilu tak, aby se lišta řetězu nacházela ve vzdálenosti 20 cm od země nad listem papíru.
- Řetězovou pilu zapněte a nechte ji ca. 1 minutu běžet až jsou na listu papíru vidět olejové stříkance. Tím můžete zkontrolovat, že olej je veden skrz automatický olejový systém.

Upozornění: Používání řetězové pily bez oleje na pilové řetězy nebo při stavu oleje pod ryskou minima vede k poškození řetězové pily.

Upozornění: Olej je při nízkých teplotách hustý, čímž se snižuje průtok oleje.

Upozornění: Životnost a řezný výkon pilového řetězu závisí na optimálním mazání.

Práce

- ▶ **Před použitím si vždy přečtěte návod k obsluze a bezpečnostní upozornění.**
- ▶ **Před použitím vždy zkontrolujte stav nářadí a řetězu, stav oleje a správnou montáž. Řetězovou pilu používejte jen pokud je v bezvadném stavu.**
- ▶ **Vždy noste vhodný oděv a osobní ochranné vybavení.**
- ▶ **Vždy dbejte na to, aby okolí bylo suché a prosté překážek a nebyly zde žádné nezúčastněné osoby.**
- ▶ **Nikdy nepoužívejte řetězovou pilu na žebříku nebo nad rameny.**
- ▶ **Nikdy nepracujte příliš daleko napřáhnutí nebo s nataženými pažemi.**
- ▶ **Řetězovou pilu držte vždy pevně oběma rukama.**
- ▶ **Vždy dbejte na to, aby síťový kabel vedl dozadu, tím se při řezání nezamotá do větvi a výstroje.**

Obecné jednání (viz obrázek D)

- Začínající uživatelé by si měli vyzkoušet řezání kmenů na koze pro řezání dřeva nebo na podstavci.
- Řetězovou pilu držte lehce vpravo od vlastního těla.
- Během řezání používejte drapakovou narážku (12) jako páku.
- Pilový řetěz musí před kontaktem se dřevem běžet plnou rychlostí.
- Při řezání silnějších větví nebo kmenů přisadte drapakovou narážku na nižším bodě. K tomu stáhněte řetězovou pilu vzad, abyste uvolnili drapakovou narážku a nasadili ji nově hlouběji. Přitom řetězovou pilu neodstraňujte z řezu.
- Při řezání netlačte silou na pilový řetěz, nýbrž nechte jej pracovat.
- Řetězovou pilu odstraňte z řezu pouze s běžícím pilovým řetězem.
- Pozor na konec pilového řezu. Jakkmile řetězová pila volně dořízla, změnil se neočekávaně tíhová síla. Je zde nebezpečí zranění pro nohy a chodidla.

Zpětný ráz pily (viz obrázek E)

- Pod zpětným rázem pily se rozumí náhlý ráz běžící řetězové pily nahoru a zpět, který může nastat při dotyku špičky lišty s řezaným materiálem nebo při sevřeném řetězu.
- Pokud se vyskytne zpětný ráz pily, reaguje řetězová pila nepředvídaným chováním a způsobem a může zapříčinit těžká poranění obsluze nebo osobám, které stojí v oblasti řezání.
- K bočním řezům, šikmým a podélným řezům se musí přistupovat obzvlášť pozorně, protože zde nelze nasadit drapakovou narážku (12).

Řezání kmenů (viz obrázky F)

- Kmeny před řezáním vždy zajistěte.
- Kmeny řežte vždy za zajištěnými body, aby se zabránilo, že se kmen sevře a zablokuje řetěz.
- Dbejte na to, aby pilový řetěz nikdy nepřišel do kontaktu se zemí nebo řezným vybavením.
- Kvůli nebezpečí klopýtnutí dávejte pozor na pařezy, větve, kořeny apod.

Řezání dřeva pod pnutí (viz obrázek G)

- Řezání dřeva, větví nebo stromů pod pnutím by měli provádět pouze vyškolení odborníci. Zde je vyžadována extrémní opatrnost. Existuje zde zvýšené nebezpečí úrazu.

Odvětvování větví nebo stromů (viz obrázek H)

- Pod odvětvěním se rozumí oddělení větví od pokáceného stromu nebo velké větve.
- Nechte větší, dolů směřující větve, které strom podepírají, prozatím stát.
- Menší větve odstraňte v jednom řezu.

Hledání závad

Následující tabulka ukazuje příznaky závad a jak můžete učinit nápravu, pokud Váš stroj někdy nepracuje dobře. Pokud s ním nemůžete problém lokalizovat a odstranit, obraťte se na Váš servis.

Pozor: Před hledáním závady stroj vypněte a vytáhněte síťovou zástrčku.

Příznak	Možná příčina	Odstranění
Řetězová pila neběží	Zapůsobila brzda zpětného rázu	viz obrázek C2
	Není zapojena zástrčka	Zástrčku připojte
	Vadná zásuvka	Použijte jinou zásuvku
	Vypnula pojistka	Pojistku vyměňte
Řetězová pila pracuje přerušovaně	Poškozený prodlužovací kabel	Použijte jiný prodlužovací kabel
	Vadný síťový kabel	Síťový kabel zkontrolujte, popř. nechte vyměnit
Pilový řetěz je suchý	Vadný spínač (2)	Obraťte se na autorizovaný zákaznický servis Bosch
	V olejové nádržce není žádný olej	Olej doplňte
Pilový řetěz se nezabrdí	Ucpaná olejová tryska (7)	Olejovou trysku (7) vyčistěte
	Vadná brzda zpětného rázu/doběhová brzda	Obraťte se na autorizovaný zákaznický servis Bosch
Horký pilový řetěz/ vodící lišta	V olejové nádržce není žádný olej	Olej doplňte
	Ucpaná olejová tryska (7)	Olejovou trysku (7) vyčistěte
	Příliš vysoké napnutí řetězu	Napnutí řetězu upravte
	Poškozená nebo opotřebovaná lišta	Lištu vyměňte nebo kontaktujte zákaznický servis Bosch
Pilový řetěz škuje, vibruje nebo neřeže správně	Tupý pilový řetěz	Pilový řetěz nahraďte
	Příliš nízké napnutí řetězu	Napnutí řetězu upravte
	Tupý pilový řetěz	Pilový řetěz nahraďte
	Opotřebovaný pilový řetěz	Pilový řetěz nahraďte
	Pilové zuby ukazují do špatného směru	Pilový řetěz namontujte správně
Poškozená nebo opotřebovaná lišta	Lištu vyměňte nebo kontaktujte zákaznický servis Bosch	

Údržba a servis

Údržba a čištění

- **Před všemi pracemi na výrobku vytáhněte síťovou zástrčku ze zásuvky.**

- Aby se zabránilo poraněním, když není řetězová pila aktivní, vždy namontujte ochranu řetězu (26) na lištu (17).
- Udržujte elektronářadí a větrací otvory čisté, aby se pracovalo dobře a bezpečně.
- Nepoužívejte vodu, rozpouštědla ani lešticí prostředky.

- Před uložením výrobku na delší čas řetěz a lištu očistěte, aby se zabránilo zafixování dílů.
- Odstraňte SDS kryt **(25)**, lištu **(17)** a pilový řetěz **(18)** a očistěte tyto díly kartáčem, aby se odstranily zbytky oleje, pryskyřice a prachu, zejména z drážky pilového listu.
- Použijte čistý hadřík, aby se opatrně odstranily nečistoty z olejové trysky **(7)** a řetězového kola **(3)**. Dbejte na to, aby se do olejové trysky **(7)** nedostaly žádné nečistoty, poněvadž to může vést k ucpání a problémům s mazáním.
- Před použitím proveďte náležitou práci údržby.
- Řetězovou pilu pravidelně kontrolujte na zjevné závady jako volný, vyvššený nebo poškozený pilový řetěz, volné upevnění a opotřebené nebo poškozené konstrukční díly.
- Na elektronářadí neprovádějte žádné změny. Nepřípustné změny mohou negativně ovlivnit bezpečnost Vašeho elektronářadí a vést k zesílenému hluku a vibracím.
- Před uskladněním vyprázdněte olejovou nádržku a před použitím ji opětovně naplňte.
- Řetězovou pilu uskladňujte na bezpečném a suchém místě mimo dosah dětí.
- Na řetězovou pilu neodkládejte žádné další předměty.

Výměna a ostření pilového řetězu

- Pilový řetěz se může při delším používání nebo při kontaktu s jinými předměty než je dřevo otupit.
- Pro optimální výkon a bezpečnost je zapotřebí ostrý pilový řetěz.
- Pilový řetěz nikdy neostřete sami, ledaže s tím máte zkušenosti.
- Pilový řetěz nahradte pilovým řetězem z příslušenství Bosch nebo jej nechte odborně nabrousit.

Výměna lišty

► **Pilovou lištu vyměňujte pouze tehdy, pokud výrobku a pokynům přesně rozumíte, v opačném případě se prosím obraťte na zákaznický servis Bosch.**

- Pokud je lišta opotřebená, můžete ji kvůli prodloužení životnosti namontovat obráceně nebo ji vyměňte.
- Použijte klíč na vnitřní šestihrany, abyste povolili šroub mezi lištou **(17)** a napínacím kolem **(19)**.
- Poté, co jste lištu otočili nebo nahradili, opět namontujte napínací kolo **(19)**.

Upozornění: Utáhněte rukou až pocítíte lehký odpor, následně pro správné upevnění udělejte 1/8 otáčky. Příliš silné utážení může vést k tomu, lišta bude sevřená a oběh pilového řetězu omezený.

Lišta

UniversalChain 35	Oregon 144MLEA041
UniversalChain 40	Oregon 164MLEA041

Zákaznická služba a poradenství ohledně použití

Zákaznická služba zodpoví vaše dotazy k opravě a údržbě vašeho výrobku a též k náhradním dílům. Rozkladové výkresy a informace o náhradních dílech najdete také na: www.bosch-pt.com

V případě dotazů k našim výrobkům a příslušenství vám ochotně pomůže poradenský tým Bosch.

V případě veškerých otázek a objednávek náhradních dílů bezpodmínečně uveďte 10místné věcné číslo podle typového štítku výrobku.

Czech Republic

Robert Bosch odbytová s.r.o.

Bosch Service Center PT

K Vápence 1621/16

692 01 Mikulov

Na www.bosch-pt.cz si si můžete objednat opravu Vašeho stroje nebo náhradní díly online.

Tel.: +420 519 305700

Fax: +420 519 305705

E-Mail: servis.naradi@cz.bosch.com

www.bosch-pt.cz

Další adresy servisů najdete na:

www.bosch-pt.com/serviceaddresses

Likvidace

Výrobky, příslušenství a obaly mají být dodány k opětovnému zhodnocení nepoškozujícím životní prostředí.



Nevyhazujte výrobky do domovního odpadu!

Pouze pro země EU:

Podle evropské směrnice 2012/19/EU o odpadních elektrických a elektronických zařízeních a její realizace v národních zákonech se již nepoužitelné elektronářadí musí shromažďovat odděleně od ostatního odpadu a odevzdat k ekologické recyklaci.

Při nesprávné likvidaci mohou odpadní elektrická a elektronická zařízení kvůli případnému obsahu nebezpečných látek poškodit životní prostředí a lidské zdraví.

Slovenčina

Bezpečnostné pokyny

Vysvetlenie obrázkových symbolov



Prečítajte si Návod na používanie



Všeobecné upozornenie na nebezpečenstvo.



Nepoužívajte v daždi



Reťazovú pílu držte vždy pevne oboma rukami.



Pamätajte na možný spätný ráz reťazovej píly a vyhýbajte sa kontaktu s hrotom čepele (napínacej lišty).



Používajte chrániče sluchu.



Používajte ochranné okuliare.



VAROVANIE: Keď je poškodené alebo prerezané elektrické vedenie, okamžite vytiahnite elektrickú zástrčku.

Všeobecné bezpečnostné upozornenia pre elektrické náradie

⚠ VÝSTRAHA Prečítajte si všetky bezpečnostné upozornenia, pokyny, ilustrácie a špecifikácie dodané s týmto elektrickým náradím.

Nedodržavanie všetkých uvedených pokynov môže mať za následok úraz elektrickým prúdom, požiar a/alebo ťažké poranenie.

Tieto výstražné upozornenia a bezpečnostné pokyny starostlivo uschovajte na budúce použitie.

Pojem „elektrické náradie“ používaný v nasledujúcom texte sa vzťahuje na elektrické náradie napájané zo siete (s prírodnou šnúrou) a na elektrické náradie napájané akumulátorovou batériou (bez prírodnej šnúry).

Bezpečnosť na pracovisku

- ▶ **Pracovisko vždy udržiavajte čisté a dobre osvetlené.** Neoporiadok a neosvetlené priestory pracoviska môžu mať za následok pracovné úrazy.
- ▶ **Nepoužívajte elektrické náradie vo výbušnom prostredí, napr. tam, kde sa nachádzajú horľavé kvapaliny, plyny alebo horľavý prach.** Ručné elektrické náradie vytvára iskry, ktoré by mohli zapáliť prach alebo výpary.
- ▶ **Nedovoľte deťom a iným nepovolaným osobám, aby sa počas používania elektrického náradia zdržiavali v blízkosti pracoviska.** Pri rozptyľovaní môžete stratiť kontrolu nad náradím.

Bezpečnosť na pracovisku

- ▶ **Zástrčka prírodnej šnúry elektrického náradia musí zodpovedať použitej zásuvke. V žiadnom prípade nijačo nemeňte zástrčku. S uzemneným elektrickým náradím nepoužívajte ani žiadne zástrčkové adaptéry.** Neupravené zástrčky a vhodné zásuvky znižujú riziko úrazu elektrickým prúdom.
- ▶ **Vyhýbajte sa telesnému kontaktu s uzemnenými povrchovými plochami, ako sú napr. potrubia, vykurovacie**

telesá, sporáky a chladničky. Ak je vaše telo uzemnené, hrozí zvýšené riziko úrazu elektrickým prúdom.

- ▶ **Nevystavujte elektrické náradie dažďu ani vlhkosti.** Vniknutie vody do ručného elektrického náradia zvyšuje riziko úrazu elektrickým prúdom.
- ▶ **Nepoužívajte prírodnú šnúru na iné než určené účely: na nosenie ručného elektrického náradia, ani na jeho zavesenie a zástrčku nevyberajte zo zásuvky ťahaním za prírodnú šnúru. Udržiavajte sieťovú šnúru mimo dosahu horúcich telies, oleja, ostrých hrán alebo pohybujúcich sa súčastí.** Poškodené alebo zauzlené prírodné šnúry zvyšujú riziko úrazu elektrickým prúdom.
- ▶ **Keď pracujete s elektrickým náradím vonku, používajte len také predĺžovacie káble, ktoré sú schválené aj na používanie vo vonkajších priestoroch.** Použitie predĺžovacieho kábla, ktorý je vhodný na používanie vo vonkajšom prostredí, znižuje riziko úrazu elektrickým prúdom.
- ▶ **Ak sa nedá vyhnúť použitiu elektrického náradia vo vlhkom prostredí, použite ochranný spínač pri poruchových prúdoch.** Použitie ochranného spínača pri poruchových prúdoch znižuje riziko úrazu elektrickým prúdom.

Bezpečnosť osôb

- ▶ **Buďte ostražití, sústreďte sa na to, čo robíte, a s elektrickým náradím pracujte uvážlivo. Nepracujte s elektrickým náradím, ak ste unavení alebo ak ste pod vplyvom drog, alkoholu alebo liekov.** Krátka nepozornosť pri používaní elektrického náradia môže mať za následok vážne poranenia.
- ▶ **Používajte osobné ochranné prostriedky. Vždy používajte ochranné okuliare.** Používanie osobných ochranných prostriedkov, ako je ochranná dýchacia maska, bezpečnostná pracovná obuv, ochranná prilba alebo chrániče sluchu, podľa druhu elektrického náradia a spôsobu jeho použitia znižuje riziko zranenia.
- ▶ **Vyhýbajte sa neúmyselnému uvedeniu elektrického náradia do činnosti. Pred zasunutím zástrčky do zásuvky a/alebo pred pripojením akumulátora, pred chytaním alebo prenášaním elektrického náradia sa vždy presvedčte, či je elektrické náradie vypnuté.** Prenášanie elektrického náradia so zapnutým vypínačom alebo pripojenie zapnutého elektrického náradia k elektrickej sieti môže mať za následok nehodu.
- ▶ **Kým zapnete elektrické náradie, odstráňte z neho nastavovacie pomôcky alebo kľúče na skrutky.** Nastavovací nástroj alebo kľúč, ktorý sa nachádza v rotujúcej časti elektrického náradia, môže spôsobiť vážne poranenia osôb.
- ▶ **Vyhýbajte sa abnormálnym polohám tela. Dbajte na pevný postoj a neustále udržiavajte rovnováhu.** Takto budete môcť lepšie kontrolovať ručné elektrické náradie v neočakávaných situáciách.
- ▶ **Pri práci noste vhodný pracovný odev. Nenoste voľné odevy ani šperky. Dbajte, aby sa vlasy, odev a rukavice nedostali do blízkosti pohyblivých súčastí.** Voľný

odev, dlhé vlasy alebo šperky sa môžu zachytiť do rotujúcich častí elektrického náradia.

- ▶ **Ak sa dá na ručné elektrické náradie namontovať odsávacie zariadenie a zariadenie na zachytávanie prachu, presvedčte sa, či sú dobre pripojené a správne používané.** Používanie odsávacieho zariadenia a zariadenia na zachytávanie prachu znižuje riziko ohrozenia zdravia prachom.
- ▶ **Dbajte, aby ste pri rutinnom používaní náradia nekonali v rozpore s princípmi jeho bezpečného používania.** Nepozorná práca môže viesť v okamihu k ťažkému zraneniu.

Starostlivé používanie elektrického náradia

- ▶ **Nikdy nepreťažujte elektrické náradie. Používajte elektrické náradie vhodné na daný druh práce.** S vhodným ručným elektrickým náradím budete pracovať lepšie a bezpečnejšie v uvedenom rozsahu výkonu náradia.
- ▶ **Nepoužívajte elektrické náradie, ktoré má pokazený vypínač.** Náradie, ktoré sa už nedá zapnúť alebo vypnúť, je nebezpečné a treba ho zveriť do opravy odborníkovi.
- ▶ **Než začnete náradie nastavovať alebo prestavovať, vymieňať príslušenstvo alebo kým ho odložíte, vždy vytiahnite zástrčku sieťovej šnúry zo zásuvky a/alebo odoberte akumulátor, ak je to možné.** Toto preventívne opatrenie zabraňuje neúmyselnému spusteniu elektrického náradia.
- ▶ **Nepoužívané elektrické náradie uschovávajte tak, aby bolo mimo dosahu detí. Nedovoľte používať toto náradie osobám, ktoré s ním nie sú dôverne oboznámené alebo ktoré si neprečítali tieto pokyny.** Elektrické náradie je nebezpečné, ak ho používajú neskusené osoby.
- ▶ **Elektrické náradie a príslušenstvo starostlivo ošetrujte.** Kontrolujte, či pohyblivé súčiastky bezchybne fungujú alebo či nie sú blokové, zlomené alebo poškodené, čo by mohlo negatívne ovplyvniť správne fungovanie elektrického náradia. **Pred použitím náradia dajte poškodené súčiastky vymeniť.** Veľa nehôd je spôsobených nedostatočnou údržbou elektrického náradia.
- ▶ **Rezné nástroje udržiavajte ostré a čisté.** Starostlivo ošetrované rezné nástroje s ostrými reznými hranami majú menšiu tendenciu zablokováť sa a ľahšie sa dajú viesť.
- ▶ **Používajte elektrické náradie, príslušenstvo, nastavovacie nástroje a pod. podľa týchto výstražných upozornení a bezpečnostných pokynov. Pri práci zohľadnite konkrétne pracovné podmienky a činnosť, ktorú budete vykonávať.** Používanie elektrického náradia na iný než predpokladaný účel môže viesť k nebezpečným situáciám.
- ▶ **Rukoväti a úchopové povrchy udržiavajte suché, čisté a bez oleja alebo mazacieho tuku.** Šmyklavé rukoväti a úchopové povrchy neumožňujú bezpečnú manipuláciu a ovládanie náradia v neočakávaných situáciách.

Servis

- ▶ **Elektrické náradie dávajte opravovať len kvalifikovanému personálu, ktorý používa originálne náhradné súčiastky.** Tým sa zaistí zachovanie bezpečnosti náradia.

Všeobecné bezpečnostné výstrahy pre reťazovú pílu

- ▶ **Keď píla beží, nepribližujte sa k pílovej reťazi žiadnou časťou tela. Pred spustením reťazovej píly sa vždy presvedčte, či sa pílová reťaz niečoho nedotýka.** Pri práci s reťazovou pílou môže jediný okamih nepozornosti mať za následok to, že Vám pílová reťaz zachytí odev alebo niektorú časť tela.
- ▶ **Reťazovú pílu držte vždy pevne pravou rukou za zadnú rukoväť a ľavou rukou za prednú rukoväť.** Držanie reťazovej píly pri práci nesprávnym spôsobom v opačnej pracovnej polohe zvyšuje riziko poranenia a nesmie sa používať.
- ▶ **Držte reťazovú pílu vždy len za izolované plochy rukoväti, pretože sa môže stať, že sa pílová reťaz dostane do kontaktu s nejakým skrytým elektrickým vedením alebo s vlastnou sieťovou šnúrou.** Kontakt pílovej reťaze s elektrickým vedením, ktoré je pod prúdom, môže dostať pod prúd aj kovové súčiastky náradia, a to môže spôsobiť zásah elektrickým prúdom.
- ▶ **Používajte ochranné okuliare. Odporúčame používať aj ďalšie ochranné pomôcky na ochranu uší, hlavy, rúk, nôh a chodidiel.** Vhodné ochranné pracovné oblečenie znižuje nebezpečenstvo poranenia odletujúcimi trieskami a náhodným dotykom reťaze píly.
- ▶ **Nepracujte s reťazovou pílou na strome, na rebríku, na streche alebo na inom nestabilnom podklade.** Odporúčame používať ďalšie pomôcky na ochranu uší, hlavy, rúk, nôh a chodidiel.
- ▶ **Dbajte vždy na pevný postoj a používajte reťazovú pílu iba vtedy, keď stojíte na pevnom, bezpečnom a rovnom podklade.** Klzký podklad alebo nestabilné plochy na státie môžu viesť k strate rovnováhy alebo k strate kontroly nad reťazovou pílou.
- ▶ **Pri rezaní konára, ktorý je napnutý, rátajte s tým, že sa odpruží smerom späť.** Keď sa toto napätie vlákieň dreva uvoľní, môže napnutý konár trafiť obsluhujúcu osobu a/alebo jej vytrhnúť reťazovú pílu spod kontroly.
- ▶ **Mimoriadne opatrne postupujte pri rezaní krovin a mladých stromčekov.** Tento tenký materiál by sa mohol v reťazovej píle zachytiť a udrieť Vás, alebo Vás dostať z rovnovážnej polohy.
- ▶ **Reťazovú pílu prenášajte držaním za prednú rukoväť a vždy vypnutú tak, aby bola pílová reťaz odvrátená od Vášho tela. Pri prevážaní alebo počas úschovy reťazovej píly vždy navlečte ochranný kryt.** Starostlivé zaobchádzanie s reťazovou pílou znižuje pravdepodobnosť neúmyselného dotyku s bežiacou pílovou reťazou.
- ▶ **Dodržiavajte pokyny pre masenie, napnutie reťaze a výmenu šepele a reťaze.** Neodborne napnutá alebo na-

mastená reťaz sa môže buď pretrhnúť alebo môže zvýšiť riziko spätného rázu náradia.

- ▶ **Používajte len na pílenie dreva. Reťazovú pílu nepoužívajte nikdy na také práce, na ktoré nie je určená. Príklad: Nepoužívajte reťazovú pílu na rezanie kovu, plastov, muriva ani iných stavebných materiálov, ktoré nie sú vyrobené z dreva.** Použitie reťazovej píly na také práce, na ktoré nie je určená, môže vyvolať vznik nebezpečných situácií.
- ▶ **Táto píla nie je určená na zrezávanie (stínanie) stromov.** Použitie reťazovej píly na iný účel ako je určená, môže mať za následok ťažké poranenie obsluhujúceho pracovníka alebo osôb, ktoré sú v okolí.
- ▶ **Dôvody spätných rázov a predchádzanie spätným rázom:**
 - Spätný ráz (spätný úder) sa môže vyskytnúť vtedy, keď sa hrot vodiacej lišty dotkne nejakého predmetu, alebo keď sa drevo ohne a reťazová píla sa v reze zablokuje.
 - Dotyk hrotom vodiacej lišty môže mať v mnohých prípadoch za následok neočakávanú reakciu smerujúcu dozadu, pri ktorej sa vodiaca lišta vymršťí smerom hore a udrie smerom k obsluhujúcej osobe.
 - Zablokovanie pílovej reťaze na hornej hrane vodiacej lišty môže lištu prudko vymršťiť smerom k obsluhujúcej osobe.
 - Každá z týchto reakcií môže mať za následok stratu Vašej kontroly nad pílou, následkom čoho by ste sa mohli vážne zraniť. Nespoliehajte sa výlučne iba na bezpečnostné prvky zabudované v reťazovej píle. Ako majiteľ reťazovej píly by ste mali podniknúť rozličné opatrenia, aby ste mohli pracovať bez úrazov a poranení.
 - Spätný ráz je následkom nesprávneho alebo chybného použitia ručného elektrického náradia. Vhodnými preventívnymi opatreniami, ktoré popisujeme v nasledujúcom texte, mu možno zabrániť:
- ▶ **Držte reťazovú pílu pevne oboma rukami, pričom palce a prsty obopínajú rukoväť reťazovej píly. Svoje telo a ruky dajte do takej polohy, v ktorej budete môcť najlepšie odolať silám spätného rázu.** V prípade uskutočnenia vhodných opatrení môže obsluhujúca osoba sily spätného rázu zvládnuť. Reťazovú pílu nikdy nepúšťajte z rúk.
- ▶ **Vyhýbajte sa abnormálnym polohám tela a nepíľte vo väčšej výške, ako sú Vaše ramená.** Tým sa zabráni neúmyselnému dotyku s hrotom vodiacej lišty a umožní sa lepšia kontrola reťazovej píly v neočakávaných situáciách.
- ▶ **Používajte výlučne iba výrobcom predpísané náhradné vodiace lišty a pílové reťaze.** Nesprávne náhradné vodiace lišty a pílové reťaze môžu mať za následok roztrhnutie reťaze alebo vyvolať spätný ráz.
- ▶ **Dodržiavajte pokyny výrobcu pre brúsenie a údržbu pílovej reťaze.** Príliš nízke obmedzovače hĺbky zvyšujú možnosť vzniku spätného rázu.

Dalšie bezpečnostné pokyny

- ▶ **Toto elektrické náradie nie je určené na používanie pre osoby (vrátane detí) s obmedzenými psychickými,**

senzorickými a duševnými schopnosťami alebo s nedostatočnými skúsenosťami a/alebo s nedostatočnými vedomosťami. Ibaže by boli pod dohľadom osoby zodpovedajúcej za ich bezpečnosť, alebo od nej dostali pokyny, ako majú elektrické náradie používať.

Dávajte pozor na deti, aby ste vylúčili možnosť, že sa budú s týmto náradím hrať.

- ▶ **Starostlivo preskúmajte oblasť, v ktorej sa má záhradné náradie používať, či sa v nej nenachádzajú divé a domáce zvieratá.** Prevádzkou náradia by mohlo dôjsť k poraneniu domácich a divých zvierat.
- ▶ Neprenášajte reťazovú pílu za ochranu rúk/páku na aktiváciu brzdy spätného rázu.
- ▶ Z bezpečnostných dôvodov nemožno zapínač/vypínač aretovať, ale musí počas celej prevádzky zostať stlačený.
- ▶ Keď reťazovú pílu nepoužívate, dbajte vždy na to, aby bola predsunutá brzda spätného rázu.
- ▶ **Pred použitím reťazovej píly sa vždy uistite, že sú namontované všetky rukoväť a ochranné zariadenia.** Nikdy nepoužívajte neúplnú reťazovú pílu alebo reťazovú pílu s neschválenými úpravami.

Elektrická bezpečnosť

Vaše záhradné náradie je kvôli bezpečnosti vybavené ochrannou izoláciou a nepotrebuje žiadne uzemnenie. Prevádzkové napätie výrobku je 230 V AC (striedavý prúd), 50 Hz (pre krajiny mimo EÚ aj 220 V alebo 240 V, 50 Hz). Používajte len schválené predlžovacie šnúry zodpovedajúce predpisom. Bližšie informácie Vám poskytnú Vaše autorizované servisné stredisko.

Smú sa používať výlučne iba predlžovacie šnúry konštrukčného radu H07 RN-F alebo IEC (60245 IEC 66).

Ak chcete používať pri práci s reťazovou pílou predlžovaciu šnúru, treba dodržať nasledovné priemery elektrických vodičov:

- 1,0 mm²: maximálna dĺžka 40 m
- 1,5 mm²: maximálna dĺžka 60 m
- 2,5 mm²: maximálna dĺžka 100 m

Na zaručenie bezpečnosti odporúčame používať ochranný spínač pri poruchových prúdoch (FI) s maximálnym chybovým 30 mA. Tento ochranný spínač pri poruchových prúdoch (FI) treba pred každým použitím prekontrolovať.

Upozornenie pre produkty, ktoré sa **nepredávajú vo Veľkej Británii:**







UPOZORNENIE: Pre Vašu osobnú bezpečnosť je potrebné, aby bola zástrčka, ktorá je namontovaná na ručnom elektrickom náradí, **(13)** spojená s predlžovacou šnúrou **(14)** ako ukazuje obrázok. Spojenie predlžovacej šnúry musí byť chránené pred ostrekujúcou vodou, musí byť vyrobené z gumy, alebo musí byť potiahnuté gumou. Predlžovacia šnúra musí byť vybavená odľahčovacími prvkami pri namáhaní na ťah.

Prívodné vedenie treba pravidelne kontrolovať, či nevykazuje znaky poškodenia a smie sa používať len vtedy, keď je v bezchybnom stave.

Keď je sieťová šnúra náradia poškodená, smie sa zveriť do opravy len autorizovanému servisnému stredisku Bosch. Používajte len schválené predĺžovacie šnúry.

Symboly

Nasledujúce symboly sú pre čítanie a pochopenie tohto Návodu na používanie veľmi dôležité. Dobré si tieto symboly a ich významy zapamätajte. Správna interpretácia týchto symbolov Vám bude pomáhať prístroj lepšie a bezpečnejšie používať.

Symbol	Význam
	Smer pohybu
	Smer reakcie
	Hmotnosť
	Dovolená manipulácia
	Zakázaný druh manipulácie
CLICK!	Počuteľný hluk
	Príslušenstvo/náhradné súčiastky

Opis výrobku a výkonu



Prečítajte si všetky bezpečnostné pokyny a upozornenia. Nedostatočné dodržiavanie bezpečnostných predpisov a pokynov môže mať za následok zásah elektrickým prúdom, požiar, alebo spôsobiť vážne poranenia.

Preštudujte si aj obrázky v zadnej časti tohto návodu na používanie.

Používanie podľa určenia

Toto elektrické náradie slúži na rezanie stromov a kmeňov v blízkosti zeme. Dá sa používať so zreteľom na smer vlákien dreva na rezanie v pozdĺžnom aj priečnom smere.

Toto ručné elektrické náradie nie je vhodné na rezanie minerálnych materiálov.

Táto píla nie je určená na zrezávanie (stínanie) stromov.

Rozsah dodávky

Výrobok vyberajte z obalu pozorne a nezabudnite skontrolovať, či sú kompletne nasledujúce súčiastky:

Technické údaje

Reťazová píla		UniversalChain 35	UniversalChain 40
Vecné číslo		3 600 HB8 3..	3 600 HB8 4..
		3 600 HB8 1.0	3 600 HB8 1.1
Menovitý príkon	W	1800	1800

- Reťazová píla
- Kryt SDS
- Pílová reťaz
- Čepel'
- Chránič reťaze
- Návod na používanie

Ak niektoré súčiastky alebo Návod chýbajú, alebo sú poškodené, obráťte sa láskavo na svojho predajcu.

Mazanie pílovej reťaze (pozri obrázok A)

Číslovanie jednotlivých komponentov sa vzťahuje na vyobrazenie elektrického náradia na grafickej strane.

- (1) Zadná rukoväť
- (2) Zapínač/vypínač
- (3) Reťazové koleso
- (4) Predná rukoväť
- (5) Chránič prstov / páka na aktiváciu brzdy spätného rázu
- (6) Sériové číslo (Serial Number)
- (7) Olejová dýza
- (8) Tesnenie oleja
- (9) Vodiaci drážka lyžiny
- (10) Upevňovací svorník
- (11) Svorník na zachytenie reťaze
- (12) Doraz s hrotmi
- (13) Elektrická zástrčka^{a) b)}
- (14) Predĺžovacia šnúra^{a) b)}
- (15) Symbol smeru chodu a smeru rezania
- (16) Ovíjacia hviezdička
- (17) Lyžina
- (18) Pílová reťaz
- (19) Napínací kotúč
- (20) Uzáver olejovej nádržky
- (21) Kontrolné okienko stavu oleja
- (22) Blokovanie zapnutia pre zapínač/vypínač
- (23) Krúžok napínania reťaze
- (24) Aretačný gombík
- (25) Kryt SDS
- (26) Chránič reťaze

a) podľa špecifických predpisov príslušnej krajiny

b) Zobrazené alebo popísané príslušenstvo nepatrí do základnej výbavy produktu.

Reťazová píla		UniversalChain 35	UniversalChain 40
Rýchlosť reťaze pri voľnobehu	m/s	12	12
Dĺžka čepele	cm	35	40
Typ pílovej reťaze		Oregon AdvanceCut	Oregon AdvanceCut
Rozstup pílovej reťaze		3/8" nízky profil	3/8" nízky profil
Hrúbka rezného článku reťaze	mm	1,1 (0,043")	1,1 (0,043")
Počet rezných článkov reťaze		52	57
Rezný priemer max.	mm	300	350
Objem oleja v nádržke na olej	ml	250	250
Automatické mazanie reťaze		●	●
Napínanie reťaze bez pomoci nástrojov (SDS)		●	●
Ovíjacia hviezdička		●	●
Brzda spätného rázu		●	●
Dobehová brzda		●	●
Drapákový doraz		●	●
Hmotnosť podľa EPTA-Procedure 01:2014	kg	4,3	4,4
Trieda ochrany		□/II	□/II

Údaje platia pre menovité napätie [U] 230 V. Pri odlišných napätiach a vo vyhotoveniach špecifických pre jednotlivé krajiny sa môžu tieto údaje líšiť.

Proces zapínania spôsobí krátkodobý pokles napätia. Za nepriaznivých okolností v elektrickej sieti sa to môže negatívne odraziť na činnosti iných spotrebičov. Ak je impedancia siete menšia ako 0,25 ohm, poruchy sú málo pravdepodobné.

Informácia o hlučnosti/vibráciách

	3 600 HB8 3..	3 600 HB8 4..
	3 600 HB8 1.0	3 600 HB8 1.1

Informácie o emisii hlučnosti zisťované podľa normy **EN 62841-4-1**

Vyhodnotená hodnota hladiny hluku A tohto náradia je typicky:

– Hladina akustického tlaku	dB(A)	94	94
– Nepresnosť merania K	dB	2,0	2,0

Noste prostriedky na ochranu sluchu!

Celkové hodnoty vibrácií ah (suma vektorov troch smerov) a nepresnosť merania K zisťované podľa normy **EN 62841-4-1**

– Hodnota emisie vibrácií a_{vh}	m/s^2	4,0	4,0
– Nepresnosť merania K	m/s^2	1,5	1,5

Uvedené celkové hodnoty emisie vibrácií a namerané hodnoty emisie hluku boli zisťované testami podľa normy a možno ich použiť aj na porovnanie elektrického náradia s iným.

Uvedené celkové hodnoty vibrácií a uvedené hodnoty emisie hluku môžu slúžiť aj na predbežný odhad zaťaženia náradia.

Hodnoty emisie vibrácií a emisie hluku počas skutočného popíužívania náradia sa môžu od uvedených hodnôt odlišovať podľa toho, akým spôsobom sa náradie používa, aký druh obrobka sa používa - aby sa zaručili bezpečnostné opatrenia v prospech obsluhy, ktoré sa vzťahujú na konkrétne použitie náradia (tu treba zohľadniť aj všetky časti pracovného cyklu, napríklad doby, počas ktorých je náradie vypnuté a takisto doby, keď je síce zapnuté, ale beží bez zaťaženia).

Montáž

Montáž a napnutie pílovej reťaze (pozri obrázky B1 – B4)

- ▶ **Nepoužívajte na montáž náradie.**
- ▶ **Počas práce pravidelne kontrolujte napnutie reťaze.**
Používanie reťazovej píly s nesprávne otočenou alebo nesprávne napnutou reťazou môže spôsobiť roztrhnutie reťaze, spätný ráz a/alebo poranenia.
- ▶ **Predovšetkým pri použití nových pílových reťazí musíte na začiatku rátať so zvýšenou rozťažnosťou.**

► **Nenapínajte pílovú reťaz, keď je silno zohriata, pretože sa po ochladení skrúti a potom by bola na lyžine príliš napnutá.**

- Reťazovú pílu odkladajte na nejakú rovnú plochu.
- Uistite sa, že je napínací kotúč (19) na lyžine úplne otočený proti smeru otáčania hodinových ručičiek.
- Založte pílovú reťaz (18) do obežnej drážky lyžiny (17).
- Dajte pritom pozor na správny smer chodu; porovnajte na tento účel pílovú reťaz so symbolom smeru chodu (15).
- Založte články reťaze okolo reťazového kolesa (3) a nasadte lyžinu (17) na upevňovací svorník (10).
- Prekontrolujte, či sa všetky súčiastky nachádzajú na správnom mieste a podržte čepel s pílovou reťazou v tejto polohe.
- Otáčajte napínacie koleso (19) v smere pohybu hodinových ručičiek, kým nebude pílová reťaz čiastočne napnutá a udrží sa namontovaná na čepeli.
- Nasadte kryt (25) a otáčajte aretačným gombíkom (24) v smere otáčania hodinových ručičiek, kým čiastočne nedosadne kryt.
- Otáčajte krúžkom napínania reťaze (23) v smere otáčania hodinových ručičiek, kým nedosiahnete správne napnutie reťaze. Dbajte pri nastavovaní krúžkom napínania reťaze (23) na to, aby ste pevne držali aretačný gombík (24), aby sa neotáčal a príliš skoro neupevnil.
- Pílová reťaz (18) je správne napnutá vtedy, keď sa dá v strede nadvíhnuť o cca 2 – 3 mm. Toto nadvíhnutie pílovej reťaze by sa malo uskutočniť rukou proti vlastnej hmotnosti reťazovej píly.
- Hneď po dosiahnutí správneho napnutia pevne držte krúžok napínania reťaze (23) a priskrutkujte aretačný gombík (24) otáčaním v smere otáčania hodinových ručičiek.
- Keď ste reťaz napli príliš silno, odskrutkujte aretačný gombík (24) a zopakujte kroky napínania.
- Západkový mechanizmus napínacieho systému zabraňuje uvoľneniu reťaze. Keď krúžok napínania reťaze (23) dá ťažko otáčať, uvoľnite aretačný gombík (24) proti smeru otáčania hodinových ručičiek.

Obsluha a ovládanie

Pílová reťaz je počas prevádzky prostredníctvom olejovej dýzy (7) automaticky mazaná adhéznym olejom na pílové reťaze.

Reťazová píla sa nedodáva s náplňou adhézneho oleja na pílové reťaze.

Pre uvedenie do prevádzky bezpodmienečne naplňte reťazovú pílu olejom na reťaze.

Používajte výlučne iba biologicky rozložiteľné mazivá na reťaze (podľa RAL-UZ48), aby ste zabránili poškodeniu reťazovej píly.

Odporúčaný biologicky rozložiteľný olej pre reťazové píly od spoločnosti Bosch.

Postupujte pri plnení olejovej nádržky nasledovne: (pozri obrázok C1)

- Postavte reťazovú pílu na vhodnú podložku a otočenú uzáverom olejovej nádržky (20) smerom nahor.
- Pomocou nejakej handry vyčistite okolie uzáveru olejovej nádržky (20) a uzáver odskrutkujte.
- Naplňte nádržku na olej biologicky odbúrateľným olejom Bosch pre reťazové píly do takej výšky, aby bolo vidieť výšku hladiny oleja cez kontrolné okienko (21).
- Počas práce môžete kontrolovať stav oleja cez kontrolné okienko (21) a pri dosiahnutí minimálneho stavu doplniť nový olej.

Zapnutie/vypnutie (pozri obrázok C2)

► **Potiahnite ochranu rúk/páčku na aktiváciu brzdy spätného rázu (5) z polohy ② do polohy ① smerom k prednej rukoväti (4). Keď ste neaktivovali ochranu rúk/páčku na aktiváciu brzdy spätného rázu (5), nebola brzda spätného rázu deaktivovaná a reťazová píla nenašartuje.**

► **Posuňte ochranu rúk/páčku na aktiváciu brzdy spätného rázu po každom použití vždy dopredu, do deaktivovanej polohy.**

- Odstráňte chránič reťaze (26).
- Držte reťazovú pílu tak, ako to je opísané na obrázku C3.
- Potiahnite páčku na aktiváciu brzdy spätného rázu (5) smerom dozadu k prednej rukoväti.
- Stlačte na **uvedenie** elektrického náradia do prevádzky **najprv** blokovanie zapnutia (22) a **následne** zapínač/vypínač (2) a podržte ho stlačený. Keď už ručné elektrické náradie beží, môžete blokovanie zapínania uvoľniť.
- Na **vypnutie** ručného elektrického náradia uvoľnite vypínač (2).
- **Brzda spätného rázu** je ochranný mechanizmus, ktorý pri spätnom ráze reťazovej píly aktivuje zápästie na prednej ochrane rúk (5). Pílová reťaz sa okamžite zastaví. Znižuje to riziko poranení, ktoré sú spôsobené spätným rázom. Pokúste sa vyvarovať spätnému rázu.
- Tlačte páčku na aktiváciu brzdy spätného rázu (5) počas prevádzky pravidelne dopredu, aby ste odskúšali funkciu brzdy spätného rázu. Keď sa reťazová píla okamžite nezastaví, okamžite prerušte prevádzku.

Oznámenie: Nebrzdte reťazovú pílu aktiváciou brzdy spätného rázu (5).

Kontrola mazania (pozri obrázok C4)

- Nakloňte reťazovú pílu tak, aby sa lyžina píly nachádzala 20 cm od na zemi položeného listu papiera.
- Zapnite reťazovú pílu a nechajte ju cca 1 minútu v prevádzke, kým na papieri neuvidíte striekance oleja. Takto môžete skontrolovať, že cez automatický systém mazania preteká olej.

Oznámenie: Používanie reťazovej píly bez adhézneho oleja na pílové reťaze alebo pri stave oleja pod značkou minima spôsobí poškodenie reťazovej píly.

Oznámenie: Olej pri nízkych teplotách zhutne, čím sa zníži prietok oleja.

Oznámenie: Životnosť a rezný výkon rezače závisia od optimálneho mazania.

Práca

- ▶ **Pred použitím si vždy prečítajte návod na obsluhu a bezpečnostné pokyny.**
- ▶ **Vždy pred použitím skontrolujte stav náradia a rezače, stav oleja a správnu montáž. Používajte reťazovú pílu iba vtedy, keď je v bezchybnom stave.**
- ▶ **Vždy noste vhodný odev a osobné ochranné pracovné prostriedky.**
- ▶ **Dbajte vždy na to, aby bolo okolie suché a bez prekážok a aby sa v okolí nezdržovali nezúčastnené osoby.**
- ▶ **Nikdy nepoužívajte reťazovú pílu na rebríku alebo nad výškou ramien.**
- ▶ **Nikdy sa príliš nenaťahujte a ani nepracujte s vyrovnanými ramenami.**
- ▶ **Držte reťazovú pílu vždy oboma rukami.**
- ▶ **Dbajte vždy na to, že je sieťový kábel vedený smerom dozadu, aby sa počas pílenia nezamotal do konárov a vybavenia.**

Všeobecné správanie (pozri obrázok D)

- Ak pracujete s pilou po prvý krát, mali by ste si pílenie kmeňov navčičiť na tzv. koze alebo na podstavci.
- Držte reťazovú pílu mierne vpravo od vlastného tela.
- Používajte počas pílenia doraz s hrotmi (12) ako páku.
- Pred kontaktom pílovej rezače s drevom, musí byť rozbehnutá na maximálnu rýchlosť.
- Pri pílení hrubších konárov alebo kmeňov priložte drapákový doraz na hlbšie ležiaci bod. Na tento účel potiahnite reťazovú pílu smerom dozadu, aby ste uvoľnili drapákový doraz a mohli ho znova priložiť hlbšie. Nevyberajte pritom reťazovú pílu z rezu.
- Netlačte pri pílení silou na pílový reťaz, ale nechajte ju pracovať.
- Vyťahujte reťazovú pílu z rezu iba vtedy, keď reťaz beží.

Hľadanie porúch

V nasledujúcej tabuľke sú uvedené symptómy porúch a spôsob ich odstránenia pre prípad, keby Vaše náradie niekedy nepracovalo spoľahlivo. Ak pomocou nej nebudete vedieť lokalizovať poruchu, obráťte sa na svoju autorizovanú servisnú opravovňu Bosch.

Upozornenie: Pred vyhľadávaním poruchy náradie vypnite a jeho zástrčku vytiahnite zo zásuvky.

Príznak	Možná príčina	Odstránenie príčiny
Reťazová píla nebeží	Inicializovala sa brzda spätného rázu	pozri obrázok C2
	Nie je pripojená zástrčka	Zasuňte zástrčku do zásuvky
	Porucha v zásuvke	Použite inú zásuvku
	Poistka vypadla	Vymeňte poistku
	Predlžovacia šnúra je poškodená	Použite iný predlžovací kábel
Reťazová píla pracuje prerušovane	Sieťová šnúra je poškodená	Skontrolujte sieťovú šnúru a v prípade potreby ju dajte vymeniť

- Dávajte na konci rezu pozor. Len čo píla dokončí rez, zaťaženie jej hmotnosťou sa neočakávane zmení. Hrozí vážne nebezpečenstvo poranenia nôh a chodidiel.

Spätný ráz píly (pozri obrázok E)

- Po spätným rázom píly sa rozumie náhle vyskočenie bežiaciej reťazovej píly smerom hore a smerom dozadu, ktoré sa môže vyskytnúť vtedy, keď sa hrot čepele dotkne píleného materiálu alebo v prípade zablokovania rezače.
- Keď sa vyskytne spätný ráz, reaguje náradie nevypočítateľným spôsobom a to môže spôsobiť ťažké poranenie obsluhujúcej osoby alebo iných osôb, ktoré sa nachádzajú v pracovnom priestore okolo píly.
- Bočné rezy, šikmé a pozdĺžne rezy treba vykonávať s mimoriadnou opatrnosťou, pretože pri nich sa drapákový doraz (12) nemôže využiť.

Pílenie kmeňov (pozri obrázok F)

- Vždy pred pílením zaistíte a zabezpečíte kmene.
- Píľte kmene vždy cez zaistené a zabezpečené body, aby ste zabránili privretiu kmeňa a zaseknutiu rezače.
- Venujte pozornosť tomu, aby sa pílová reťaz nikdy nedostala do kontaktu so zemou alebo vybavením na pílenie.
- Dávajte pozor na nebezpečenstvo zakopnutia o pne, konáre, korene atď.

Rezanie napnutého dreva (pozri obrázok G)

- Pílenie dreva, konárov a stromov, ktoré sú pod napätím (napnuté), smú vykonávať iba vyškolení pracovníci. V takomto prípade platí zásada maximálnej opatrnosti. Hrozí zvýšené nebezpečenstvo úrazu.

Obklesenie vetvy alebo stromu (pozri obrázok H)

- Obklesenie znamená odstránenie konárov zo spíleného stromu alebo z veľkej vetvy.
- Nechajte väčšie nadol nasmerované konáre podporujúce strom nedotknuté.
- Odstráňte menšie konáre jedným rezom.

Príznak	Možná príčina	Odstánenie príčiny
	Poškodený zapínač/vypínač (2)	Obráťte sa na autorizované servisné stredisko Bosch
Pílota reťaz je suchá	V olejovej nádržke niet oleja Upchatá olejová dýza (7)	Doplňte olej Vyčistite olejovú dýzu (7)
Pílota reťaz sa nezabrzdí	Brzda spätného rázu/dobehová brzda je poškodená	Obráťte sa na autorizované servisné stredisko Bosch
Pílota reťaz/vodiaca lišta sú horúce	V olejovej nádržke niet oleja Upchatá olejová dýza (7) Napnutie reťaze je príliš vysoké Poškodená alebo opotrebovaná lyžina	Doplňte olej Vyčistite olejovú dýzu (7) Dodatočne napnite reťaz Vymeňte lyžinu alebo sa spojte so servisom pre zákazníkov spoločnosti Bosch
	Pílota reťaz je tupá	Vymeňte pílovú reťaz
Pílota reťaz trhá, vibruje alebo nepíli správne	Napnutie pílovej reťaze je nedostatočné Pílota reťaz je tupá Pílota reťaz je opotrebovaná Zuby pílovej reťaze majú nesprávny smer Poškodená alebo opotrebovaná lyžina	Dodatočne napnite reťaz Vymeňte pílovú reťaz Vymeňte pílovú reťaz za novú Namontujte pílovú reťaz správne Vymeňte lyžinu alebo sa spojte so servisom pre zákazníkov spoločnosti Bosch

Údržba a servis

Údržba a čistenie

► Pred každou prácou na záhradnom náradí vytiahnite zástrčku náradia zo zásuvky.

- Keď nepoužívate reťazovú pílu, vždy nasuňte chránič reťaze (26) lyžinu (17), aby ste zabránili poraneniam.
- Udržujte elektrické náradie a vetracie štrbiny v čistote, aby ste mohli dobre a bezpečne pracovať.
- Nepoužívajte vodu, rozpúšťadlá ani leštiace prostriedky.
- Vyčistite pred dlhším uskladnením produktu reťaz a lyžinu, aby ste zabránili prilepeniu súčastí.
- Odstáňte kryt SDS (25), lyžinu (17) a pílovú reťaz (18) a očistite ich kefou, aby ste mohli predovšetkým z drážky píloveho listu odstrániť zvyšky oleja, živice a prachu.
- Použite čistú utierku, aby ste mohli opatrne z olejovej dýzy (7) a reťazového kolesa (3) odstrániť nečistoty. Dbajte na to, aby sa do olejovej dýzy (7) nedostali nečistoty, pretože by to mohlo spôsobiť je upchatie a problémy pri mazaní.
- Vykonajte pre použitím popredné práce údržby.
- Pravidelne kontrolujte reťazovú pílu na viditeľné nedostatky, ako sú napr. uvoľnená, vyvesená alebo poškodená pílová reťaz, uvoľnené alebo upevnenie a opotrebované alebo poškodené konštrukčné prvky.
- Nevykonávajte na elektrickom náradí žiadne zmeny. Nedovolené zmeny by mohli mať negatívny vplyv na bezpečnosť tohto ručného elektrického náradia a zapríčiniť zvýšenie hlučnosti a zosilnenie vibrácií.
- Vyprázdňte pred uskladnením olejovú nádrž a pred použitím ju znovu naplňte.

- Skladujte reťazovú pílu na bezpečnom a suchom mieste tak, aby bola mimo dosahu detí.
- Nekladajte na reťazovú pílu žiadne iné predmety.

Výmena a ostrenie pílovej reťaze

- Pílová reťaz sa pri dlhšom použití alebo pri kontakte s inými predmetmi než je drevo otupí.
- Pre optimálny výkon a bezpečnosť je potrebná ostrá pílová reťaz.
- Nikdy nebrúste pílovú reťaz sami, ibaže s tým máte skúsenosti.
- Vymeňte pílovú reťaz za pílovú reťaz z príslušenstva Bosch alebo nechajte pílovú reťaz nabrúsiť od odborníka.

Výmena lyžiny

► Vymieňajte lyžinu iba vtedy, ak presne rozumiete produktu a pokynom. V opačnom prípade sa, prosím, obráťte na servis pre zákazníkov spoločnosti Bosch.

- Keď je lyžina opotrebovaná, môžete ju na predĺženie životnosti namontovať opačne, alebo ju vymeniť za novú.
- Použite na uvoľnenie skrutky medzi lyžinou (17) a napínacím kotúčom (19) inbusový kľúč.
- Po otočení alebo výmene lyžiny znovu namontujte napínacie koleso (19).

Oznámenie: Uťahujte ho rukou, kým nebudete cítiť mierny odpor a potom vykonajte na správne upevnenie 1/8 otáčky. Príliš silné utiahnutie môže viesť k tomu, že sa lyžina privrie a obmedzí obiehanie pílovej reťaze.

Lyžina

UniversalChain 35
UniversalChain 40

Oregon 144MLEA041
Oregon 164MLEA041

Zákaznícka služba a poradenstvo ohľadom použitia

Servisné stredisko Vám odpovie na otázky týkajúce sa opravy a údržby Vášho produktu ako aj náhradných dielov. Rozkladové výkresy a informácie o náhradných dieloch nájdete tiež na: www.bosch-pt.com

V prípade otázok týkajúcich sa našich výrobkov a príslušenstva Vám ochotne pomôže poradenský tím Bosch.

V prípade akýchkoľvek otázok a objednávok náhradných dielov uvádzajte bezpodmienečne 10-miestne vecné číslo uvedené na typovom štítku výrobku.

Slovakia

Na www.bosch-pt.sk si môžete objednať opravu vášho stroja alebo náhradné diely online.

Tel.: +421 2 48 703 800

Fax: +421 2 48 703 801

E-Mail: servis.naradia@sk.bosch.com

www.bosch-pt.sk

Ďalšie adresy servisov nájdete na:

www.bosch-pt.com/serviceaddresses

Likvidácia

Výrobky, príslušenstvo a obaly treba dať na recykláciu zodpovedajúcu ochrane životného prostredia.



Neodhadzujte náradie do komunálneho odpadu!

Len pre krajiny EÚ:

Podľa európskej smernice 2012/19/EÚ o odpade z elektrických a elektronických zariadení a podľa jej transpozície do národného práva sa musí už nepoužiteľné elektrické náradie zbierať separovane a odovzdať na ekologickú recykláciu. Pri nesprávnej likvidácii môžu mať staré elektrické a elektronické zariadenia kvôli novej prítomnosti nebezpečných látok škodlivý vplyv na životné prostredie a ľudské zdravie.

Magyar

Biztonsági előírások

A szimbólumok magyarázata



Gondosan olvassa el az Üzemeltetési útmutatót.



Általános tájékoztató a veszélyekről.



Esőben ne használja.



A láncfűrészét mindig mindkét kezével fogja.



Ügyeljen a láncfűrész visszaruágására és kerülje el a vezetősín csúcsának megérintését.



Viseljen fülvédőt.



Viseljen védőszemüveget.



FIGYELMEZTETÉS: Azonnal húzza ki a hálózati csatlakozó dugót, ha a hálózati kábel megrongálódott vagy megsérült.

Általános biztonsági előírások az elektromos kéziszerszámok számára

⚠ FIGYELMEZTETÉS

Olvassa el valamennyi biztonsági tájékoztatót, előírást, illusztrációt és adatot, amelyet az elektromos

kéziszerszámmal együtt megkapott. Az alábbiakban felsorolt előírások betartásának elmulasztása áramütéshez, tűzhöz és/vagy súlyos testi sérülésekhez vezethet.

Kérjük a későbbi használatra gondosan őrizze meg ezeket az előírásokat.

Az alább alkalmazott "elektromos kéziszerszám" fogalom a hálózati elektromos kéziszerszámokat (hálózati csatlakozó kábellel) és az akkumulátoros elektromos kéziszerszámokat (hálózati csatlakozó kábel nélkül) foglalja magában.

Munkahelyi biztonság

- ▶ **Tartsa tisztán és jól megvilágítva a munkaterületet.** A zsúfolt vagy sötét területeken gyakrabban következnek be balesetek.
- ▶ **Ne dolgozzon a berendezéssel olyan robbanásveszélyes környezetben, ahol éghető folyadékok, gázok vagy por vannak.** Az elektromos kéziszerszámok szikrákat keltenek, amelyek a port vagy a gőzöket meggyújthatják.
- ▶ **Tartsa távol a gyerekeket és a nézelődőket, ha az elektromos kéziszerszámot használja.** Ha elvonják a figyelmét, elvesztheti az uralmát a berendezés felett.

Elektromos biztonsági előírások

- ▶ **A készülék csatlakozó dugójának bele kell illeszkednie a dugaszolóaljzatba. A csatlakozó dugót semmilyen módon sem szabad megváltoztatni. Védőöldeléssel ellátott készülékek esetében ne használjon csatlakozó adaptert.** A változtatás nélküli csatlakozó dugók és a

megfelelő dugaszoló aljzatok csökkentik az áramütés kockázatát.

- ▶ **Kerülje el a földelt felületekkel való érintkezést, mint például csövek, fűtőtestek, kályhák és hűtőgépek.** Az áramütés veszélye megnövekszik, ha a teste földelve van.
- ▶ **Tartsa távol az elektromos kéziszerszámtól az esőtől és a nedvességtől.** Ha víz jut be egy elektromos kéziszerszámba, az megnöveli az áramütés veszélyét.
- ▶ **Ne használja a kábelt a rendeltetésétől eltérő célokra. Sohase vigye vagy húzza az elektromos kéziszerszámot a kábelnél fogva, valamint sose húzza ki a csatlakozót a kábelnél fogva a dugaszoló aljzataból. Tartsa távol a kábelt hőforrásoktól, olajtól, éles sarkoktól és élektől, valamint mozgó gépaalkatrészekről.** A megrongálódott vagy csomókkal teli kábel megnöveli az áramütés veszélyét.
- ▶ **Ha egy elektromos kéziszerszámmal a szabadban dolgozik, csak kültéri hosszabbítót használjon.** A kültéri hosszabbító használata csökkenti az áramütés veszélyét.
- ▶ **Ha nem lehet elkerülni az elektromos kéziszerszám nedves környezetben való használatát, alkalmazzon egy hibaáram-védőkapcsolót.** A hibaáram-védőkapcsoló alkalmazása csökkenti az áramütés kockázatát.

Személyi biztonság

- ▶ **Munka közben mindig figyeljen, ügyeljen arra, amit csinál és megfontoltan dolgozzon az elektromos kéziszerszámmal. Ne használja a berendezést ha fáradt vagy kábítószert, alkoholt vagy gyógyszer hatása alatt áll.** Egy pillanatnyi figyelmetlenség a szerszám használata közben komoly sérülésekhez vezethet.
- ▶ **Viseljen védőfelszerelést. Viseljen mindig védőszemüveget.** A védőfelszerelések, mint a porvédő álarc, csúszásbiztos védőcipő, védősapka és fülvédő megfelelő használata csökkenti a személyi sérülések kockázatát.
- ▶ **Kerülje el a készülék akaratlan üzembe helyezését. Győződjön meg arról, hogy az elektromos kéziszerszám ki van kapcsolva, mielőtt beköti az áramforrást és/vagy az akkumulátort, valamint mielőtt felemelné és vinni kezdené az elektromos kéziszerszámot.** Ha az elektromos kéziszerszám felemelése közben az újjat a kapcsolón tartja, vagy ha a készüléket bekapcsolt állapotban csatlakoztatja az áramforráshoz, az baleset vezethet.
- ▶ **Az elektromos kéziszerszám bekapcsolása előtt okvetlenül távolítsa el a beállítószerszámokat vagy csavarulcsokat.** Az elektromos kéziszerszám forgó részeiben felejtett beállítószerszám vagy csavarulcs sérüléseket okozhat.
- ▶ **Ne becsülje túl önmagát. Ügyeljen arra, hogy mindig biztosan álljon és az egyensúlyát megtartsa.** Így az elektromos kéziszerszám felett váratlan helyzetekben is jobban tud uralkodni.
- ▶ **Viseljen megfelelő ruházatot. Ne viseljen bő ruhát vagy ékszereket. Tartsa távol a haját és a ruháját a mozgó részekről.** A bő ruhát, az ékszereket és a hosszú haját a szerszám mozgó részei magukkal ránthatják.
- ▶ **Ha az elektromos kéziszerszámmal fel lehet szerelni a por elszívásához és összegyűjtéséhez szükséges berendezéseket, ellenőrizze, hogy azok megfelelő módon hozzá vannak kapcsolva a készülékhez és rendeltetésüknek megfelelően működnek.** A porgyűjtő berendezések használata csökkenti a munka során keletkező por veszélyes hatásait.
- ▶ **Ne hagyja, hogy az elektromos kéziszerszám gyakori használata során szerzett tapasztalatok túlságosan magabiztossá tegyék, és figyelmen kívül hagyja az idevonatkozó biztonsági alapelveket.** Egy gondatlan művelet egy másodperc törtrésze alatt súlyos sérüléseket okozhat.

Az elektromos kéziszerszámok gondos kezelése és használata

- ▶ **Ne terhelje túl a berendezést. A munkájához csak az arra szolgáló elektromos kéziszerszámot használja.** A megfelelő elektromos kéziszerszámmal a megadott teljesítménytartományon belül jobban és biztonságosabban lehet dolgozni.
- ▶ **Ne használjon olyan elektromos kéziszerszámot, amelynek a kapcsolója elromlott.** Minden olyan elektromos kéziszerszám, amelyet nem lehet sem be-, sem ki-csatlakoztatni, veszélyes és meg kell javíttatni.
- ▶ **Húzza ki a csatlakozót az áramforrásból és/vagy távolítsa el az akkumulátort (ha az leválasztható az elektromos kéziszerszámtól), mielőtt az elektromos kéziszerszámon beállítási munkákat végez, tartozékokat cserél vagy a szerszámot tárolásra elteszi.** Ez az elővigyázatossági intézkedés meggátolja a szerszám akaratlan üzembe helyezését.
- ▶ **A használaton kívüli elektromos kéziszerszámokat olyan helyen tárolja, ahol azokhoz gyermekek nem férhetnek hozzá. Ne hagyja, hogy olyan személyek használják az elektromos kéziszerszámot, akik nem ismerik a szerszámot, vagy nem olvasták el ezt az útmutatót.** Az elektromos kéziszerszámok veszélyesek, ha azokat gyakorlatlan személyek használják.
- ▶ **Tartsa megfelelően karban az elektromos kéziszerszámokat és a tartozékokat. Ellenőrizze, hogy a mozgó alkatrészek kifogástalanul működnek-e, nincsenek-e beszorulva, illetve nincsenek-e eltörve vagy megrongálódva olyan alkatrészek, amelyek hatással lehetnek az elektromos kéziszerszám működésére. A berendezés megrongálódott részeit a készülék használata előtt javíttassa meg.** Sok olyan baleset történik, amelyet az elektromos kéziszerszám nem megfelelő karbantartására lehet visszavezetni.
- ▶ **Tartsa tisztán és éles állapotban a vágószerszámokat.** Az éles vágóélekkel rendelkező, gondosan ápolat vágószerszámok ritkábban ékelődnek be és azokat könnyebben lehet vezetni és irányítani.
- ▶ **Az elektromos kéziszerszámokat, tartozékokat, számbiteket stb. csak ezen kezelési utasításoknak megfelelően használja. Vegye figyelembe a munkaköri utasításokat és a kivitelezendő munka sajátos-**

ságait. Az elektromos kéziszerszám eredeti rendeltetésétől eltérő célokra való alkalmazása veszélyes helyzeteket eredményezhet.

- ▶ **Tartsa szárazon, tisztán valamint olaj- és zsírmentes állapotban a fogantyúkat és markoló felületeket.** A csúszós fogantyúk és markoló felületek váratlan helyzetekben lehetetlenné teszik az elektromos kéziszerszám biztonságos kezelését és irányítását.

Szerviz

- ▶ **Az elektromos kéziszerszámot csak szakképzett személyzet kizárólag eredeti pótalkatrészek felhasználásával javíthatja.** Ez biztosítja, hogy az elektromos kéziszerszám biztonságos maradjon.

Általános biztonsági előírások a láncfűrészekhez

- ▶ **Ha a fűrész működésben van, tartsa távol minden testrészét a fűrészlánctól. A fűrész elindítása előtt győződjön meg arról, hogy a fűrészlánc semmihez sem ér hozzá.** A láncfűrészsel végzett munka során egy pillanatnyi figyelmen kívül hagyás ahhoz vezethet, hogy a fűrészlánc elkap egy ruhadarabot vagy egy testrészt.

- ▶ **A láncfűrész a jobb kezével mindig a hátsó fogantyúnál fogva, a bal kezével pedig az első fogantyúnál fogva tartsa.** Ha a láncfűrész fordítva tartja fogva, ez megnöveli a személyi sérülések kockázatát, ezért így dolgozni tilos.

- ▶ **A láncfűrész csak a szigetelt fogantyúfelületeknél fogva fogja meg, mivel a fűrészlánc kívülről nem látható, feszültség alatt álló vezetékkel, vagy a saját hátlózi csatlakozó kábelével is érintkezésbe kerülhet.** Ha a fűrészlánc egy feszültség alatt álló vezetékhez ér, a berendezés fémrészei szintén feszültség alá kerülhetnek és áramütéshez vezethetnek.

- ▶ **Viseljen szemvédelmet. Javasoljuk, hogy a füle, a feje, a keze és a lába védelmére további védőfelszerelést használjon.** A megfelelő védőruházat csökkenti a kirepülő forgács és a fűrészlánc véletlen megérintése következtében fellépő balesetek veszélyét.

- ▶ **Ne dolgozzon a láncfűrészsel egy fán, egy létrán, egy tetőn vagy egy labilis támaszon.** Egy láncfűrész ilyen üzemeltetése súlyos sérülésekhez vezethet.

- ▶ **Ügyeljen mindig arra, hogy jól kiegyensúlyozott helyzetben álljon, és a láncfűrész csak szilárd, biztonságos és sík alapon állva használja.** Csúszós vagy labilis alapok az egyensúly elvesztéséhez vagy a láncfűrész feletti uralom elvesztéséhez vezethetnek.

- ▶ **Egy mechanikai feszültség alatt álló ág fűrészeléskor számítson arra, hogy az ág visszarugózhat.** Amikor a farestokban meglévő feszültség kiszabadul, a feszés ág eltalálhatja a kezelő személyt és/vagy kiránthatja a láncfűrész a kezelő kezéből.

- ▶ **Különösen bokrok és fiatalak fák fűrészeléskor legyen nagyon óvatos.** A vékony anyag beakadhat a fűrészláncba és hozzácsapódhat Önhöz, vagy kibillentheti Önt az egyensúlyi helyzetéből.

- ▶ **A láncfűrész kikapcsolt állapotban az első fogantyúnál fogva olyan helyzetben tartsa, hogy a fűrészlánc a testétől elfordult helyzetben legyen. A láncfűrész szállításához vagy tárolásához mindig húzza fel arra a védőborítást.** A láncfűrész gondos kezelése csökkenti a mozgásban lévő fűrészlánc véletlen megérintésének valószínűségét.

- ▶ **Tartsa be a kenésre, a lánc megfeszítésére és a vezetősin és a lánc kicserélésre vonatkozó előírásokat.** Egy szakszerűtlenül megfeszített vagy megkent lánc elszakadhat, vagy megnövelheti a visszarúgás kockázatát.

- ▶ **Csak fát fűrészljen. A láncfűrész ne használja olyan munkákra, amelyekre az nem szolgál. Példa: Ne használja a láncfűrész fémek, műanyagok, téglafalak, vagy olyan építési anyagok fűrészelésére, amelyek nem fából készültek.** A láncfűrész rendeltetésének meg nem felelő célra való használata veszélyes szituációkhoz vezethet.

- ▶ **Ez a láncfűrész fák kivágására nincs előírnyozva.** A láncfűrésznek az előírányozott tevékenységektől eltérő célra való alkalmazása a kezelő vagy a közelben álló személyek súlyos sérüléséhez vezethet.

- ▶ **A visszarúgás okai és megelőzésének módja:**

– Visszarúgás akkor léphet fel, ha a vezetősin csúcsa hozzáér valamilyen tárgyhöz, vagy ha a fa meghajlik és a fűrészlánc beékelődik a vágásba.

– Egy tárgynak a vezetősin csúcsával való megérintése egyes esetekben egy váratlan hátrafelé irányuló reakcióhoz vezethet, amikor a vezetősin felfelé és a kezelő irányába vágódik ki.

– Ha a fűrészlánc a vezetősin felső pereménél beékelődik, akkor a sín nagy sebességgel a kezelő irányába csapódhat.

– Ezen reakciók mindegyike ahhoz vezethet, hogy Ön elveszti az uralmát a fűrész felett és esetleg súlyos sérülést szenved. Ezért ne hagyja rá magát kizárólag a láncfűrészbe beépített biztonsági berendezésekre. Egy láncfűrész felhasználójaként Önnek különböző intézkedéseket kell hoznia, hogy balesetek és sérülések nélkül dolgozhasson. Egy visszarúgás az elektromos kéziszerszám hibás vagy helytelen használatának következménye. Ezt az alábbiakban leírásra kerülő megfelelő óvatossági intézkedésekkel meg lehet gátolni:

- ▶ **Tartsa mindkét kezével fogva a fűrész a, és a hüvelykujjával és a többi ujjával fogja át teljesen a láncfűrész fogantyúit. Hozza a testét és a karjait olyan helyzetbe, amelyben a visszarúgás erőt jobban fel tudja venni.** A kezelő személy megfelelő óvatossági intézkedésekkel uralkodni tud a visszarúgás és reakcióerők felett. Sohase engedje el a láncfűrész.

- ▶ **Kerülje el az abnormális testtartást és vállmagasság felett ne fűrészljen.** Így elkerülheti a vezetősin csúcsának véletlen megérintését és váratlan helyzetekben jobban tud uralkodni a láncfűrész.

- ▶ **Mindig csak a gyártó cég által előírt tartalék sineket és fűrészláncokat használja.** Hibás tartalék sinek vagy fűrészláncok a lánc elszakadásához, vagy visszarúgáshoz vezethetnek.

- ▶ **Tartsa be a gyártó cégnek a fűrészlánc karbantartására és élesítésére vonatkozó előírásait.** Túl alacsony mélységátarolók megnövelik a visszarúgásra való hajlámot.

Kiegészítő figyelmeztetések és tájékoztató

- ▶ **Ez az elektromos kéziszerszám nincs arra elirányozva, hogy azt olyan személyek (beleértve a gyerekeket) használják, akiknek a fizikai, érzékelési, vagy értelmi képességeik korlátozottak, vagy nincsenek meg a megfelelő tapasztalataik, illetve tudásuk, kivéve ha az ilyen személyekre a biztonságukért felelős más személy felügyel, vagy utasításokat ad arra, hogyan kell használni az elektromos kéziszerszámot.** A gyerekeket felügyelni kell, hogy garantálni lehessen, hogy az elektromos kéziszerszámmal ne játsszanak.
- ▶ **Gondosan ellenőrizze azt a területet, ahol a kerti kisgépet használni akarja, nincsenek-e ott háziállatok vagy más állatok.** A gép működése során a háziállatok vagy más állatok sérüléseket szenvedhetnek.
- ▶ Ne emelje fel és ne hordja a láncfűrész a visszacsapó fék aktiválására szolgáló karnál (a kézvédőnél) fogva.
- ▶ A be-/kikapcsolót biztonsági megfontolásokból nem lehet reteszelni, hanem azt üzem közben végig benyomva kell tartani.
- ▶ Ügyeljen mindig arra, hogy a visszacsapó fék előre legyen tolvá, ha nem használja a láncfűrész.
- ▶ **Mindig győződjön meg arról, hogy valamennyi fogantyú és védőberendezés fel legyen szerelve, ha a láncfűrész használja.** Sohase használjon egy nem teljes láncfűrész vagy egy olyan láncfűrész, amelyen nem megengedett változtatásokat hajtottak végre.

Elektromos biztonsági előírások

Az Ön kerti kisgépe biztonsági megfontolásokból védőszegetéssel van ellátva és földelésre nincs szüksége. Az üzemi feszültség 230 V AC, 50 Hz (az EU-n kívüli országokban 220 V vagy 240 V 50 Hz is lehetséges). Csak engedélyezett hosszabbító kábelt használjon. További információkat az erre feljogosított vevőszolgáltatótól kaphat.

Csak a H07 RN-F vagy IEC (60245 IEC 66) kivitelnek megfelelő hosszabbító kábelt szabad használni.

Ha a láncfűrész üzemeltetéséhez egy hosszabbító kábelt használ, akkor a következő vezeték keresztmetszetekre van szükség:

- 1,0 mm²: Maximális hosszúság 40 m
- 1,5 mm²: Maximális hosszúság 60 m
- 2,5 mm²: Maximális hosszúság 100 m

A biztonság megnövelése érdekében célszerű egy legfeljebb 30 mA hibaáram-kapcsolót használni. Ezt a hibaáram-kapcsolót minden használat előtt külön ellenőrizni kell.

Tájékoztató azon termékekről, amelyek **nem Nagybritanniában** kerülnek eladásra:

FIGYELEM: Az elektromos kéziszerszámra szerelt **(13)** csatlakozó dugót az Ön biztonsága érdekében az ábrán látható módon kell összekapcsolni a **(14)** hosszabbító kábellel. A







hosszabbító csatlakozójának fröccsenő víz ellen védett kivitelűnek kell lennie, gumiból kell készülnie, vagy gumival kell bevonva lennie. A hosszabbítókábel csak egy húzásmentesítővel felszerelve szabad használni.

A csatlakozó vezeték megrongálódásának esetleges jeleit rendszeresen ellenőrizni kell, a vezeték csak kifogástalan állapotban szabad használni.

Ha a készülék hálózati kábele megrongálódott, azt csak egy feljogosított Bosch-műhellyel szabad megjavítani. Csak engedélyezett hosszabbító kábeleket használjon.

Jelképes ábrák

Az ezt követő jelmagyarázat a Használati útmutató elolvasásának és megértésének megkönnyítésére szolgál. Jegyezze meg ezeket a szimbólumokat és jelentésüket. A szimbólumok helyes interpretálása segítségére lehet a termék jobb és biztonságosabb használatában.

Jel	Magyarázat
	Mozgásirány
	A reakció iránya
	Tömeg
	Megengedett tevékenység
	Tiltott tevékenység
CLICK!	Hallható zaj
	Tartozékok/pótalkatrészek

A termék és a teljesítmény leírása



Olvassa el az összes biztonsági figyelmeztetést és előírást. A biztonsági előírások és utasítások betartásának elmulasztása áramütéshez, tűzhoz és/vagy súlyos sérülésekhez vezethet.

Kérjük, vegye figyelembe a használati utasítás hátsó részében található ábrákat.

Rendeltetészerű használat

Az elektromos kéziszerszám fának és fatörzseknek a talaj közelében való vágására szolgál. Az elektromos kéziszerszámot a szállírányal párhuzamos és arra merőleges vágásra is lehet használni.

Ez az elektromos kéziszerszám ásványi anyagok fűrészelésére nem alkalmas.

Ez az elektromos kéziszerszám nincs fák kivágására előírányozva.

Szállítmány tartalma

Óvatosan vegye ki a berendezést a csomagolásból és ellenőrizze, hogy az alábbi alkatrészek teljes mértékben megvannak-e:

- Láncfűrész
- SDS-fedél
- Fűrészlánc
- Vezetősín
- Láncvédő
- Használati utasítás

Ha valamelyik alkatrész hiányzik, vagy megrongálódott, forduljon ahhoz a kereskedőhöz, akinél a készüléket vásárolta.

A fűrészlánc kenése (lásd az A ábrát)

A készülék ábrázolásra kerülő komponenseinek sorszámozása az elektromos kéziszerszámnak az ábra-oldalon található képére vonatkozik.

- (1) Hátsó fogantyú
- (2) Be-/kikapcsoló
- (3) Lánckerék
- (4) Első fogantyú
- (5) Kézvédő/kar a visszacsapó fék aktiválására
- (6) Gyári szám (Serial Number)
- (7) Olajfűvóka

- (8) Olajtöltés
- (9) Vezetősín pozícionáló borda
- (10) Rögzítőcsap
- (11) Láncfogó csap
- (12) Körmös ütköző
- (13) Hálózati csatlakozó dugó^{a) b)}
- (14) Hosszabbító kábel^{a) b)}
- (15) Forgásirány és vágási irány jele
- (16) Lánckerék
- (17) Vezetősín
- (18) Fűrészlánc
- (19) Feszítőkerék
- (20) Olajtartálysapka
- (21) Olajkémlelő ablak
- (22) A be-/kikapcsoló reteszelője
- (23) Láncfeszítő gyűrű
- (24) Rögzítőgomb
- (25) SDS-fedél
- (26) Láncvédő

a) az alkalmazási országtól függ

b) A képeken látható vagy a szövegben leírt tartozékok részben nem tartoznak a standard szállítmányhoz.

Műszaki adatok

Láncfűrész		UniversalChain 35	UniversalChain 40
Rendelési szám		3 600 HB8 3.. 3 600 HB8 1.0	3 600 HB8 4.. 3 600 HB8 1.1
Névleges felvett teljesítmény	W	1800	1800
Lánc sebessége üresjáratban	m/s	12	12
Vezetősín hossza	cm	35	40
Fűrészlánc típus		Oregon AdvanceCut	Oregon AdvanceCut
A fűrészlánc osztása		3/8" alacsony profil	3/8" alacsony profil
Vágószemek vastagsága	mm	1,1 (0,043")	1,1 (0,043")
Vágószemek száma		52	57
max. vágási átmérő	mm	300	350
Olajtartályba töltendő mennyiség	ml	250	250
Automatikus lánc kenés		●	●
A lánc számszám nélküli megfeszítése (SDS)		●	●
Lánckerék		●	●
Visszacsapó fék		●	●
Kífutó fék		●	●
Körmös ütköző		●	●
Súly a 01:2014 EPTA-eljárás szerint	kg	4,3	4,4
Érintésvédelmi osztály		□/II	□/II

A adatok 230 V hálózati feszültségre [U] vonatkoznak. Ettől eltérő feszültségek és külön egyes országok számára készült kivitelek esetén ezek az adatok változhatnak.

A bekapcsolási folyamatok rövid időtartamú feszültségcsökkenést okoznak. Hátrányos hálózati viszonyok esetén ez negatív hatással lehet más berendezések működésére. Ha a hálózati impedancia alacsonyabb, mint 0,25 Ω, nem kell zavarokra számítani.

Zaj és vibráció értékek

	3 600 HB8 3..	3 600 HB8 4..
	3 600 HB8 1.0	3 600 HB8 1.1

A zajkibocsátási értékek a **EN 62841-4-1** előírásainak megfelelően kerültek meghatározásra

A készülék A-értékelésű zajszintjének tipikus értékei:

– Hangnyomás-szint	dB(A)	94	94
– Bizonytalanság K	dB	2,0	2,0

Viseljen fülvédőt!

Az ah rezgési összértékek (a három irány vektorösszege) és a K szórás az **EN 62841-4-1** szabvány szerint kerültek meghatározásra

– Rezgés kibocsátási érték, a_{rh}	m/s^2	4,0	4,0
– Bizonytalanság K	m/s^2	1,5	1,5

Hogy a megadott rezgési összérték(ek) és a megadott zajkibocsátási érték(ek) egy szabványosított vizsgálati eljárással került(ek) mérésre és egy elektromos kéziszerszámnak egy másikkal való összehasonlítására használható(k).

Hogy a megadott rezgési összérték(ek) és a megadott zajkibocsátási érték(ek) a terhelés ideiglenes becslésére is használható(k).

Hogy a rezgés- és zajkibocsátás az elektromos kéziszerszám tényleges használata során az elektromos kéziszerszám használati módjától függően, és mindenek előtt attól függően, hogy milyen fajtájú munkadarab kerül megmunkálásra, eltérhet a megadott értékektől; és – hogy szükség esetén a kezelő védelmére megfelelő védőintézkedéseket kell fogantatítani, amelyek a tényleges használat során fellépő rezgési terhelés becslésén alapulnak (ebben az esetben az üzemi ciklus minden részét figyelembe kell venni, például azokat az időszakokat is, amikor az elektromos kéziszerszám ki van kapcsolva és azokat az időszakokat is, amikor az be van ugyan kapcsolva, de terhelés nélkül működik).

Összeszerelés

A fűrészlánc felszerelése és megfeszítése (lásd az B1 – B4 ábrát)

- ▶ **A szereléshez ne használjon szerszámokat.**
- ▶ **Munka közben rendszeresen ellenőrizze a lánc feszültségét.** A láncfűrész hibásan beállított vagy nem helyesen megfeszített láncsal való használata lánctöréshez, visszarágáshoz és/vagy sérülésekhez vezethet.
- ▶ **Elsősorban új fűrészláncoknál eleinte nagyobb távulásra lehet számítani.**
- ▶ **Ne feszítse meg a fűrészláncot, ha ez erősen felhevült, mivel a lehülés során a lánc összehúzódik és túl feszesen fekszik fel a vezetősínre.**
- Tegye le egy sík felületre a láncfűrész.

- Győződjön meg arról, hogy a **(19)** a vezetősínen teljesen el van forgatva az óramutató járásával ellenkező irányba.
- Helyezze be a **(18)** fűrészláncot a **(17)** vezetősín körbefutó hornyába.
- Ekkor ügyeljen a helyes forgásirányra, hasonlítsa össze a fűrészláncot a **(15)** forgásirány jellel.
- Tegye fel a láncszemeket a **(3)** lánckerék köré és tegye fel a **(17)** vezetősínt a **(10)** rögzítőcsapra.
- Ellenőrizze, hogy minden alkatrész helyesen van-e felhelyezve és tartsa ebben a helyzetben a vezetősínt a fűrészláncsal.
- Ezután forgassa el a **(19)** feszítőkereket az óramutató járásával megegyező irányban, amíg a fűrészlánc kissé megfeszül és rajta marad a vezetősínen.
- Tegye fel a **(25)** fedelet és forgassa el a **(24)** az óramutató járásával megegyező irányba, amíg a fedél részlegesen rögzítésre kerül.
- Forgassa el a **(23)** láncfeszítő gyűrűt az óramutató járásával megegyező irányba, amíg el nem éri a helyes láncfeszültséget. A **(23)** láncfeszítő gyűrűvel való beállítás során ügyeljen arra, hogy fogva tartsa a **(24)** rögzítőgombot, nehogy az elforduljon és túl hamar rögzítse az alkatrészét.
- A **(18)** fűrészlánc akkor van helyesen megfeszítve, ha azt a közepén kb. 2 -3 mm-re fel lehet emelni. Ezt úgy kell ellenőrizni, hogy a láncot kézzel a láncfűrész önsúlyával szemben fel kell emelni.
- Mihelyt eléri a helyes feszültséget, tartsa fogva a **(23)** láncfeszítő gyűrűt (piros) és forgassa el a **(24)** rögzítőgombot az óramutató járásával megegyező irányba, amíg az szorosan rögzítésre kerül.
- Ha a lánc túl erősen meg van feszítve, csavarja le a **(24)** rögzítőgombot és ismétlje meg a feszítési lépéseket.
- A feszítő rendszer kilincses mechanizmusa meggátolja a lánc meglazulását. Ha a **(23)** láncfeszítő gyűrűt (piros)

csak nehezen lehet forgatni, oldja ki az óramutató járásával ellenkező irányba forgatva a **(24)** rögzítőgombot.

Kezelés

A fűrészláncot üzem közben a **(7)** olajfűvóka automatikusan keni fűrészláncolajjal.

A láncfűrész a fűrészláncolaj betöltése nélkül kerül kiszállításra.

Az üzembevétel előtt feltétlenül töltsen meg a láncfűrész láncolajjal.

Kizárólag biológiai úton leépíthető lánc kenőanyagokat használjon (a RAL-UZ48 előírásainak megfelelően), hogy elkerülje a láncfűrész megrongálódását.

A Bosch cég által javasolt biológiai úton leépíthető láncfűrészolaj a tartozékoknál található.

Az olajtartály feltöltéséhez a következőképpen kell eljárni: (lásd a C1 ábrát)

- Tegye le a láncfűrész felfelé mutató **(20)** olajtartálysapkával egy megfelelő felületre.
- Tisztítsa meg egy kendővel a **(20)** olajtartálysapka körüli területet és csavarja le a sapkát.
- Töltsen meg az olajtartályt biológiai úton lebontható Bosch-fűrészláncolajjal, amíg az olajsint az **(21)** olajkémlelő ablakban láthatóvá válik.
- Munka közben a **(21)** látóablakon keresztül ellenőrizheti az olajsintet, és a minimális szint elérésekor töltsön utána friss olajjal.

Be-/kikapcsolás (lásd a C2 ábrát)

- ▶ **Húzza a (5) a kézvédőt / a visszacsapó fék aktiválására szolgáló kart a ❷ helyzetből az ❶ helyzetbe az (4) első fogantyú felé mutató irányban. Ha a (5) kézvédőt / a visszacsapó fék aktiválására szolgáló kart nem hozta működésbe, akkor a visszacsapó fék a használat előtt nem került deaktiválásra és a láncfűrész nem indul el.**
- ▶ **Minden használat után tolja előre, a deaktivált helyzetbe a kézvédőt / a visszacsapó fék aktiválására szolgáló kart.**
 - Távolítsa el a **(26)** láncvédőt.
 - A láncfűrész a **C3** szakaszban leírtaknak megfelelően tartsa.
 - Húzza hátra, az első fogantyúhoz a **(5)** visszacsapó fék aktiválására szolgáló kart (a kézvédőt).
 - Az elektromos kéziszerszám **üzembe helyezéséhez előbb** működtesse a **(22)** reteszelő gombot, majd **ezután** nyomja be és tartsa benyomva a **(2)** be-/kikapcsolót. Ha az elektromos kéziszerszám már jár, elengedheti a reteszelő gombot.
 - Az elektromos kéziszerszám **kikapcsolásához** engedje el a **(2)** be-/kikapcsolót.
 - A **visszacsapó fék** egy védelmi mechanizmus, amelyet a láncfűrész visszaütésekor a kezelő csuklója az **(5)** visszacsapó fék aktiválására szolgáló kar (az első kézvédő) segítségével kapcsol be. A fűrészlánc azonnal leáll. Ez csök-

kenti a visszarugás által kiváltott sérülések kockázatát. Próbálja meg elkerülni a visszarugásokat.

- Üzem közben rendszeresen nyomja előre a **(5)** visszacsapó fék aktiválására szolgáló kart (a kézvédőt), hogy ezzel tesztelje a visszacsapó fék működését. Azonnal állítsa le az üzemot, ha a láncfűrész nem áll azonnal le.

Megjegyzés: Ne fékezze le a láncfűrész a **(5)** visszacsapó fék működtetésével.

A kenés ellenőrzése (lásd a C4 ábrát)

- Döntse úgy meg a láncfűrész, hogy a láncsín a talajtól 20 cm távolságban egy papírlap felett legyen.
- Kapcsolja be és kb. 1 percig járassa a láncfűrész, amíg olajfoltok jelennek meg a papírlapon. Így ellenőrizheti, hogy a rendszer átszívja-e az olajat az automatikus kenőrendszeren.

Megjegyzés: A láncfűrész fűrészláncolaj nélküli használata, vagy a minimális olajsinttel alá süllyedt olajsint melletti használata a láncfűrész megrongálódásához vezet.

Megjegyzés: Az olaj alacsonyabb hőmérsékleten sűrűbbé válik, így az olajkenés csökken.

Megjegyzés: A fűrészlánc élettartama és a vágási teljesítmény az optimális kenéstől függ.

Munkavégzés

- ▶ **A használat előtt mindig olvassa el az Üzemeltetési útmutatót és a biztonsági előírásokat.**
- ▶ **Használat előtt mindig ellenőrizze a szerszám és a lánc állapotát, az olajsintet és a felszerelés helyes voltát. Csak akkor használja a láncfűrész, ha az kifogástalan állapotban van.**
- ▶ **Viseljen mindig megfelelő ruházatot és személyi védőfelszerelést.**
- ▶ **Ügyeljen mindig arra, hogy a környezet száraz és akadálymentes legyen és hogy ne legyenek a közelben a munkával nem foglalkozó személyek.**
- ▶ **Sohase használja a láncfűrész egy létrán állva vagy vállmagasság felett.**
- ▶ **Sohase nyúljon túl messze a testétől és sohasem dolgozzon kinyújtott karokkal.**
- ▶ **A láncfűrész mindig mindkét kezével szorosan fogja.**
- ▶ **Ügyeljen mindig arra, hogy a hálózati csatlakozó kábelt a láncfűrészről hátrafelé vezesse el, nehogy az belegabalyodjon az ágakba vagy a berendezésbe.**

Általános viselkedés (lásd a D ábrát)

- Aki a láncfűrész életében először használja, annak célszerű a fatörzsek fűrészelését először egy fűrészbakon vagy állványon gyakorolnia.
- A láncfűrész a testéhez képest mindig kissé a jobb oldalon tartsa.
- A fűrészelés során a **(12)** körmös ütközőt emelőkarként használja.

- A fűrészláncnak a fa megérintése előtt már teljes sebességgel kell működnie.
- Vastagabb ágak vagy fatörzsek fűrészelésekor a körmös ütközőt egyre mélyebben fekvő pontokra kell felhelyezni. Ehhez húzza vissza a láncfűrész, hogy kioldja, majd egy mélyebben fekvő pontra felhelyezze a körmös ütközőt. A láncfűrész eközben ne emelje ki a vágási vonalból.
- Na nyomja rá erővel a fűrészláncot a munkadarabra, hanem hagyja azt dolgozni.
- A fűrész még futó fűrészláncsal emelje ki a vágásból.
- A vágás végén óvatosan kell dolgozni. Amikor a láncfűrész áthaladt a munkadarabon, a reakcióerő hirtelen megváltozik. Ekkor a váratlan mozdulat során a kezelő lába megsérülhet.

A fűrész visszarúgása (lásd az E ábrát)

- A fűrész visszarúgása alatt a működésben lévő láncfűrész hirtelen magasba és hátrafelé történő ugrását értjük, amely akkor következik be, ha a vezetősín csúcsa megérinti a fűrészelésre kerülő anyagot, vagy ha beékelődik a fűrészlánc.
- Ha visszarúgás lép fel, a láncfűrész kiszámíthatatlan módon reagál és a kezelőnél vagy a fűrészelési területen belüli tartózkodó személyeknél súlyos sérüléseket okozhat.
- Oldalsó vágások, ferde- és szá irányban történő vágások esetén különlegesen óvatosan kell dolgozni, mivel itt a **(12)** körmös ütközőt nem lehet használni.

Hibakeresés

A következő táblázat a hibatüneteket és ezek elhárításának leírását tartalmazza, ezt akkor kell használni, ha a berendezés nem megfelelően működik. Ha a táblázat segítségével nem tudja behatárolni és elhárítani a hibát, forduljon a szervizműhelyéhez.

Figyelem: A hibakeresés megkezdése előtt kapcsolja ki a készüléket és húzza ki a hálózati csatlakozó dugót a dugaszoló aljzatból.

Szimpptóma	Lehetséges ok	Hibaelhárítás
A láncfűrész nem működik	A visszacsapó fék kioldott	lásd a C2 ábrát
	A csatlakozó dugó nincs bedugva a dugaszolóaljzatba	Csatlakoztassa a csatlakozó dugót
	A dugaszolóaljzat hibás	Használjon egy másik dugaszolóaljzatot
	A biztosíték leoldott	Cserélje ki a biztosítékot
A láncfűrész megszakításokkal működik	A hosszabbító kábel megrongálódott	Használjon egy másik hosszabbító kábelt
	A hálózati tápvezeték hibás	Ellenőrizze, szükség esetén cseréltesse ki a hálózati tápvezetékét
A fűrészlánc száraz	A (2) be-/kikapcsoló meghibásodott	Forduljon egy erre feljogosított Bosch vevőszolgálatához
	Nincs olaj az olajtartályban	Az olaj utántöltése
A fűrészlánc nem fékeződik le	A (7) olajfúvóka eldugult	Tisztítsa meg a (7) olajfúvókát
	A visszacsapó fék/a kifutás-fék meghibásodott	Forduljon egy erre feljogosított Bosch vevőszolgálatához
A fűrészlánc/vezetősín felforrósodott	Nincs olaj az olajtartályban	Az olaj utántöltése
	A (7) olajfúvóka eldugult	Tisztítsa meg a (7) olajfúvókát
	A lánc túlságosan meg van feszítve	Állítsa utána a lánc feszültségét

Fatörzsek fűrészélése (lásd a F ábrát)

- A fűrészelés előtt mindig biztosítsa a fatörzseket.
- A fatörzseket mindig csak a biztosított pontokon túl vágja, hogy elkerülje a fatörzs és a lánc beékelődését.
- Ügyeljen arra, hogy a fűrészlánc sohase érinthesse meg a talajt vagy a vágó felszerelést.
- Ügyeljen a már kivágott fák csonkjaira, ágakra, gyökerekre, nehogy munka közben megbotoljon bennük.

Mechanikus feszültség alatt álló fa fűrészélése (lásd a G ábrát)

- A mechanikus feszültség alatt álló fadarabok, ágak vagy fák fűrészelését csak megfelelő szakképzettséggel rendelkező szakemberek hajthatják végre. Ilyen esetekben különösen óvatosan kell dolgozni. Ilyenkor a szokottnál nagyobb balesetveszély áll fenn.

Egy ág mellékágainak vagy egy fa ágainak levágása (lásd a H ábrát)

- Ezalatt az ágaknak a már kidöntött fáról vagy egy nagyobb ágról való leválasztását értjük.
- A nagyobb, lefelé irányuló ágakat, amelyek a fatörzset megtámasztják, először hagyja a fán.
- A kisebb ágakat egy vágással távolítsa el.

Szimptóma	Lehetséges ok	Hibaelhárítás
A láncfűrész beleszakít az anyagba, rezgésbe jön, vagy nem fűrészelt helyesen	A vezetősín megrongálódott vagy elkopott	Cserélje ki a vezetősínt vagy lépjen kapcsolatba a Bosch vevőszolgálattal
	A fűrészlánc tompa	Cserélje ki a fűrészláncot
A láncfűrész beleszakít az anyagba, rezgésbe jön, vagy nem fűrészelt helyesen	A lánc feszültsége túl alacsony	Állítsa utána a lánc feszültségét
	A fűrészlánc tompa	Cserélje ki a fűrészláncot
	A fűrészlánc elkopott	Cserélje ki a fűrészláncot
	A fűrészfogak a hibás irányba mutatnak	Szerelje fel helyesen a fűrészláncot
	A vezetősín megrongálódott vagy elkopott	Cserélje ki a vezetősínt vagy lépjen kapcsolatba a Bosch vevőszolgálattal

Karbantartás és szerviz

Karbantartás és tisztítás

► A terméken bármely munka megkezdése előtt húzza ki a csatlakozó dugót a dugaszolóaljzatból.

- Mindig tegye fel a (26) láncvédőt a (17) vezetősínre, amikor a láncfűrész nem aktív, hogy megelőzze a sérüléseket.
- Tartsa mindig tisztán az elektromos kéziszerszámot és annak szellőzőnyílásait, hogy jól és biztonságosan dolgozhasson.
- Vizet, oldószereket és polírozó szereket ne használjon.
- Tisztítsa meg a láncot és a vezetősínt, mielőtt a terméket hosszabb időre beraktározná, hogy megelőzze az alkatrészek beszorulását.
- Távolítsa el a (25) fedelet, a (17) vezetősínt és a (18) fűrészláncot és egy kefével tisztítsa meg ezeket az alkatrészeket, hogy – különösen a fűrészlap hornyából – eltávolítsa az olaj-, a gyanta- és pomaradékokat.
- Óvatosan távolítsa el egy tiszta kendővel a szennyezéseket a (7) olajfűvókából és a (3) lánckerékről. Ügyeljen arra, hogy ne juthassanak szennyező anyagok a (7) olajfűvókába, mert ez dugulásokhoz és kenési problémákhoz vezethet.
- Használat előtt hajtsa végre a szükséges karbantartási munkákat.
- Rendszeresen ellenőrizze, nincs-e a fűrészben nyilvánvaló, azonnal szembetűnő hiba, mint egy laza, kiakadt vagy megrongálódott fűrészlánc, laza rögzítés és elkopott vagy megrongálódott alkatrészek.
- Az elektromos kéziszerszámon változtatásokat végrehajtani tilos. A nem megengedett változtatások befolyásolhatják az elektromos kéziszerszáma biztonságát és megnövekedett zajokhoz és rezgésekhez vezethetnek.
- A beraktározás előtt ürítse ki az olajtartályt és használát előtt töltsön bele ismét olajat.
- A láncfűrész egy biztonságos, száraz, és gyerekek által nem érhető helyen tárolja.
- Ne tegyen más tárgyakat a láncfűrészre.

A fűrészlánc kicserélése és megélesítése

- A fűrészlánc hosszabb használat során vagy más tárgyakal (például faanyag) való érintkezés esetén eltompulhat.

- Egy optimális teljesítményhez és biztonsághoz éles fűrészláncra van szükség.
- Sohase élesítse saját maga a fűrészláncot, hacsak nem rendelkezik ehhez megfelelő tapasztalattal.
- A fűrészláncot egy Bosch tartozék fűrészláncra lehet cserélni, vagy egy szakemberrel meg lehet élesíttetni.

A vezetősín kicserélése

► A vezetősínt csak akkor cserélje ki saját maga, ha pontosan érti a terméket és az utasításokat, ellenkező esetben lépjen kapcsolatba a Bosch-vevőszolgálattal.

- Ha a vezetősín elkopott, azt az élettartama meghosszabbítására megfordítva is fel lehet szerelni, vagy ki is lehet cserélni.
- Ha a vezetősín elkopott, azt az élettartama meghosszabbítására megfordítva is fel lehet szerelni, vagy ki is lehet cserélni. (17) vezetősín és a (19) feszítőkerék közötti csavar kioldására használjon egy belső hatlapos kulcsot.
- Miután megfordította vagy kicserélte a vezetősínt, szerelje ismét fel a (19) feszítőkeréket.

Megjegyzés: Húzza meg kézzel, amíg némi ellenállást érez, a tényleges rögzítéshez ezután még 1/8 fordulatnyira kell tovább meghúzni. Ha túl erősen húzza meg, a vezetősín beékelődhet és korlátozhatja a fűrészlánc futását.

Vezetősín

UniversalChain 35	Oregon 144MLEA041
UniversalChain 40	Oregon 164MLEA041

Vevőszolgálat és alkalmazási tanácsadás

A vevőszolgálat a terméke javításával és karbantartásával, valamint a pótalkatrészekkel kapcsolatos kérdésekre szívesen válaszol. A pótalkatrészekkel kapcsolatos robbantott ábrák és egyéb információk a következő címen találhatóak:

www.bosch-pt.com

A Bosch Alkalmazási Tanácsadó Team a termékeinkkel és azok tartozékaival kapcsolatos kérdésekben szívesen nyújt segítséget.

Ha kérdései vannak vagy pótalkatrészeket szeretne rendelni, okvetlenül adja meg a termék típus tábláján található 10-jegyű cikkszámot.

Magyarország
Robert Bosch Kft.
1103 Budapest

Gyömrői út. 120.

A www.bosch-pt.hu oldalon online megrendelheti készülékének javítását.

Tel.: +36 1 879 8502

Fax: +36 1 879 8505

info.bsc@hu.bosch.com

www.bosch-pt.hu

További szervíz-címek itt találhatóak:

www.bosch-pt.com/serviceaddresses

Eltávolítás

A termékeket, a tartozékokat és a csomagolást a környezetvédelmi szempontoknak megfelelően kell újrafelhasználásra előkészíteni.



Ne dobja ki a termékeket a háztartási szemétkosárba!

Csak az EU-tagországok számára:

A használt villamos és elektronikus berendezésekre vonatkozó 2012/19/EU sz. Európai Irányelvnek és ennek a megfelelő országok jogharmonizációjának megfelelően a már használhatatlan elektromos kéziszerszámokat külön össze kell gyűjteni és a környezetvédelmi szempontból megfelelő újra felhasználásra le kell adni.

Szakszerűtlen ártalmatlanítás esetén a már használhatatlan elektromos és elektronikus készülékek a bennük esetleg található veszélyes anyagok következtében káros hatással lehetnek a környezetre és az emberek egészségére.

Русский

Только для стран Евразийского экономического союза (Таможенного союза)

В состав эксплуатационных документов, предусмотренных изготовителем для продукции, могут входить настоящее руководство по эксплуатации, а также приложения. Информация о подтверждении соответствия содержится в приложении.

Информация о стране происхождения указана на корпусе изделия и в приложении.

Дата изготовления указана на последней странице обложки Руководства.

Контактная информация относительно импортера содержится на упаковке.

Срок службы изделия

Срок службы изделия составляет 7 лет. Не рекомендуется к эксплуатации по истечении 5 лет хранения с даты изготовления без предварительной проверки (дату изготовления см. на этикетке).

Указанный срок службы действителен при соблюдении потребителем требований настоящего руководства.

Перечень критических отказов

- не использовать при сильном искрении
- не использовать при появлении сильной вибрации
- не использовать с перебитым или оголённым электрическим кабелем
- не использовать при появлении дыма непосредственно из корпуса изделия

Возможные ошибочные действия персонала

- не использовать с поврежденной рукояткой или поврежденным защитным кожухом
- не использовать на открытом пространстве во время дождя
- не включать при попадании воды в корпус

Критерии предельных состояний

- перетёрт или повреждён электрический кабель
- повреждён корпус изделия

Тип и периодичность технического обслуживания

- Рекомендуется очистить инструмент от пыли после каждого использования.

Хранение

- необходимо хранить в сухом месте
- необходимо хранить вдали от источников повышенных температур и воздействия солнечных лучей
- при хранении необходимо избегать резкого перепада температур
- хранение без упаковки не допускается
- подробные требования к условиям хранения смотрите в ГОСТ 15150-69 (Условие 1)
- Хранить в упаковке предприятия – изготовителя в складских помещениях при температуре окружающей среды от +5 до +40 °С. Относительная влажность воздуха не должна превышать 80 %.

Транспортировка

- категорически не допускается падение и любые механические воздействия на упаковку при транспортировке
- при разгрузке/погрузке не допускается использование любого вида техники, работающей по принципу зажима упаковки
- подробные требования к условиям транспортировки смотрите в ГОСТ 15150-69 (Условие 5)
- Транспортировать при температуре окружающей среды от –50 °С до +50 °С. Относительная влажность воздуха не должна превышать 100 %.

Указания по технике безопасности

Пояснение пиктограмм



Прочитайте руководство по эксплуатации.



Общее указание на наличие опасности.



Не использовать во время дождя.



Всегда держите цепную пилу обеими руками.



Следите за обратным ударом цепной пилы и избегайте контакта с острием пильного аппарата.



Надевайте средства защиты органов слуха.



Одевайте защиту для глаз.



ПРЕДУПРЕЖДЕНИЕ: В случае повреждения или разрезания сетевого провода немедленно извлеките штепсель из розетки.

Общие указания по технике безопасности для электроинструментов

⚠ ПРЕДУПРЕЖДЕНИЕ Прочитайте все указания по технике безопасности, инструкции, иллюстрации и спецификации, предоставленные вместе с настоящим электроинструментом. Несоблюдение каких-либо из указанных ниже инструкций может стать причиной поражения электрическим током, пожара и/или тяжелых травм.

Сохраняйте эти инструкции и указания для будущего использования.

Использованное в настоящих инструкциях и указаниях понятие «электроинструмент» распространяется на электроинструмент с питанием от сети (с сетевым шнуром) и на аккумуляторный электроинструмент (без сетевого шнура).

Безопасность рабочего места

- ▶ **Содержите рабочее место в чистоте и хорошо освещенным.** Беспорядок или неосвещенные участки рабочего места могут привести к несчастным случаям.
- ▶ **Не работайте с электроинструментами во взрывоопасной атмосфере, напр., содержащей горючие**

жидкости, воспламеняющиеся газы или пыль.

Электроинструменты искрят, что может привести к воспламенению пыли или паров.

- ▶ **Во время работы с электроинструментом не допускайте близко к Вашему рабочему месту детей и посторонних лиц.** Отвлечшись, Вы можете потерять контроль над электроинструментом.
- ▶ Оборудование предназначено для работы в бытовых условиях, коммерческих зонах и общественных местах, производственных зонах с малым электропотреблением, без воздействия вредных и опасных производственных факторов. Оборудование предназначено для эксплуатации без постоянного присутствия обслуживающего персонала.

Электробезопасность

- ▶ **Штепсельная вилка электроинструмента должна подходить к штепсельной розетке. Ни в коем случае не вносите изменения в штепсельную вилку. Не применяйте переходные штекеры для электроинструментов с защитным заземлением.** Неизменные штепсельные вилки и подходящие штепсельные розетки снижают риск поражения электротоком.
- ▶ **Предотвращайте телесный контакт с заземленными поверхностями, как то: с трубами, элементами отопления, кухонными плитами и холодильниками.** При заземлении Вашего тела повышается риск поражения электротоком.
- ▶ **Защищайте электроинструмент от дождя и сырости.** Проникновение воды в электроинструмент повышает риск поражения электротоком.
- ▶ **Не разрешается использовать шнур не по назначению. Никогда не используйте шнур для транспортировки или подвески электроинструмента, или для извлечения вилки из штепсельной розетки. Защищайте шнур от воздействия высоких температур, масла, острых кромок или подвижных частей электроинструмента.** Поврежденный или спутанный шнур повышает риск поражения электротоком.
- ▶ **При работе с электроинструментом под открытым небом применяйте пригодные для этого кабели-удлинители.** Применение пригодного для работы под открытым небом кабеля-удлинителя снижает риск поражения электротоком.
- ▶ **Если невозможно избежать применения электроинструмента в сыром помещении, подключайте электроинструмент через устройство защитного отключения.** Применение устройства защитного отключения снижает риск электрического поражения.

Безопасность людей

- ▶ **Будьте внимательны, следите за тем, что делаете, и продуманно начинайте работу с электроинструментом. Не пользуйтесь электроинструментом в усталом состоянии или под воздействием наркотиков, алкоголя или лекарственных средств.** Один момент

невнимательности при работе с электроинструментом может привести к серьезным травмам.

- ▶ **Применяйте средства индивидуальной защиты. Всегда носите защитные очки.** Использование средств индивидуальной защиты, как то: защитной маски, обуви на нескользящей подошве, защитного шлема или средств защиты органов слуха, в зависимости от вида работы с электроинструментом снижает риск получения травм.
- ▶ **Предотвращайте непреднамеренное включение электроинструмента. Перед тем как подключить электроинструмент к сети и/или к аккумулятору, поднять или переносить электроинструмент, убедитесь, что он выключен.** Удержание пальца на выключателе при транспортировке электроинструмента и подключение к сети питания включенного электроинструмента чревато несчастными случаями.
- ▶ **Убирайте установочный инструмент или гаечные ключи до включения электроинструмента.** Инструмент или ключ, находящийся во вращающейся части электроинструмента, может привести к травмам.
- ▶ **Не принимайте неестественное положение корпуса тела. Всегда занимайте устойчивое положение и сохраняйте равновесие.** Благодаря этому Вы можете лучше контролировать электроинструмент в неожиданных ситуациях.
- ▶ **Носите подходящую рабочую одежду. Не носите широкую одежду и украшения. Держите волосы и одежду вдаль от подвижных деталей.** Широкая одежда, украшения или длинные волосы могут быть затянуты вращающимися частями.
- ▶ **При наличии возможности установки пылеотсасывающих и пылесборных устройств проверяйте их присоединение и правильное использование.** Применение пылесоса может снизить опасность, создаваемую пылью.
- ▶ **Хорошее знание электроинструментов, полученное в результате частого их использования, не должно приводить к самоуверенности и игнорированию техники безопасности обращения с электроинструментами.** Одно небрежное действие за долю секунды может привести к серьезным травмам.
- ▶ **ВНИМАНИЕ!** В случае возникновения перебоя в работе электроинструмента вследствие полного или частичного прекращения энергоснабжения или повреждения цепи управления энергоснабжением установите выключатель в положение Выкл., убедившись, что он не заблокирован (при его наличии). Отключите сетевую вилку от розетки или отсоедините съёмный аккумулятор. Этим предотвращается неконтролируемый повторный запуск.
- ▶ **Квалифицированный персонал в соответствии с настоящим руководством подражает лиц, которые знакомы с регулировкой, монтажом, вводом эксплуатацию обслуживанием электроинструмента.**

- ▶ К работе с электроинструментом допускаются лица не моложе 18 лет, изучившие техническое описание, инструкцию по эксплуатации и правила безопасности.
- ▶ Изделие не предназначено для использования лицами (включая детей) с пониженными физическими, чувственными или умственными способностями или при отсутствии у них жизненного опыта или знаний, если они не находятся под контролем или не проинструктированы об использовании электроинструмента лицом, ответственным за их безопасность.

Применение электроинструмента и обращение с ним

- ▶ **Не перегружайте электроинструмент. Используйте для работы соответствующий специальный электроинструмент.** С подходящим электроинструментом Вы работаете лучше и надежнее в указанном диапазоне мощности.
- ▶ **Не работайте с электроинструментом при неисправном выключателе.** Электроинструмент, который не поддается включению или выключению, опасен и должен быть отремонтирован.
- ▶ **Перед тем как настраивать электроинструмент, заменять принадлежности или убирать электроинструмент на хранение, отключите штепсельную вилку от розетки сети и/или выньте, если это возможно, аккумулятор.** Эта мера предосторожности предотвращает непреднамеренное включение электроинструмента.
- ▶ **Храните электроинструменты в недоступном для детей месте. Не разрешайте пользоваться электроинструментом лицам, которые не знакомы с ним или не читали настоящих инструкций.** Электроинструменты опасны в руках неопытных лиц.
- ▶ **Тщательно ухаживайте за электроинструментом и принадлежностями. Проверьте безупречную функцию и ход движущихся частей электроинструмента, отсутствие поломок или повреждений, отрицательно влияющих на функцию электроинструмента. Поврежденные части должны быть отремонтированы до использования электроинструмента.** Плохое обслуживание электроинструментов является причиной большого числа несчастных случаев.
- ▶ **Держите режущий инструмент в заточенном и чистом состоянии.** Заботливо ухоженные режущие инструменты с острыми режущими кромками режут легче.
- ▶ **Применяйте электроинструмент, принадлежности, рабочие инструменты и т. п. в соответствии с настоящими инструкциями. Учитывайте при этом рабочие условия и выполняемую работу.** Использование электроинструментов для непредусмотренных работ может привести к опасным ситуациям.
- ▶ **Держите ручки и поверхности захвата сухими и чистыми, следите чтобы на них чтобы на них не было жидкой или консистентной смазки.** Скользкие ручки и поверхности захвата препятствуют безопасному

обращению с инструментом и не дают надежно контролировать его в непредвиденных ситуациях.

Сервис

- ▶ **Ремонт электроинструмента должен выполняться только квалифицированным персоналом и только с применением оригинальных запасных частей.** Этим обеспечивается безопасность электроинструмента.

Общие указания по технике безопасности при работе с цепными пилами

- ▶ **Держитесь подальше от движущейся цепи работающей пилы. Перед запуском пилы обязательно убедитесь в отсутствии контакта пильной цепи с какими-либо предметами.** Потеря внимания на короткое мгновение во время работы с цепной пилой может привести к захвату одежды или какой-либо части тела пильной цепью.
- ▶ **Всегда держите цепную пилу правой рукой за заднюю рукоятку, а левой рукой – за переднюю.** Удержание цепной пилы в другом рабочем положении рук резко повышает опасность травмирования и поэтому недопустимо.
- ▶ **Держите цепную пилу только за изолированные ручки, поскольку пильная цепь может задеть скрытую электропроводку или собственный шнур питания.** Контакт пильной цепи с находящейся под напряжением проводкой может заряжать металлические части электроинструмента и приводить к удару электрическим током.
- ▶ **Носите средства защиты глаз. Рекомендуется также использовать средства индивидуальной защиты для органов слуха, головы, рук и ног.** Подходящая защитная одежда и обувь снижает опасность травмирования вылетающими стружками и при случайном контакте с движущейся пильной цепью.
- ▶ **Не работайте цепной пилой, находясь на дереве, на стремянке, на крыше или нестабильной опоре.** Такого рода эксплуатация цепной пилы может привести к тяжелым травмам.
- ▶ **Всегда следите за правильной стойкой и используйте цепную пилу только при стойке на прочном, безопасном и ровном грунте.** Скользкое или нестабильное основание может привести к потере равновесия и, как следствие, к потере контроля над цепной пилой.
- ▶ **При обрезании напряженных ветвей обязательно считайтесь с возможностью их неожиданного отпружинивания.** При высвобождении механического напряжения древесных волокон выпрямляющиеся напряженные ветки могут попасть в работающего и/или привести к потере контроля над цепной пилой.
- ▶ **Будьте особенно осторожны при обрезании подлеска и молодых деревьев.** Тонкий срезаемый материал, захваченный пильной цепью, может нанести неожиданный удар или вывести из состояния равновесия.

- ▶ **Переносите цепную пилу только в выключенном состоянии, держа ее за переднюю рукоятку так, чтобы пильная цепь всегда смотрела в сторону от Вашего корпуса тела. При транспортировке или хранении цепной пилы всегда надевайте на нее защитный кожух.** Внимательное обращение с цепной пилой резко снижает вероятность случайного контакта с движущейся пильной цепью.
- ▶ **Тщательно выполняйте все указания по смазке и натяжению цепи и своевременно заменяйте пильный аппарат и пильную цепь.** Неправильно или недостаточно хорошо натянутая или несмазанная цепь существенно повышает опасность появления рывков или отдачи инструмента.
- ▶ **Используйте инструмент только для распилки древесины. Не используйте цепную пилу для выполнения работ, не предусмотренных в инструкции по эксплуатации. Пример: не используйте цепную пилу для распилки металлов, пластмасс, каменной кладки или недревесных строительных материалов.** Применение цепной пилы для выполнения работ не по прямому назначению может привести к чрезвычайно опасным ситуациям.
- ▶ **Настоящая цепная пила не предназначена для валки деревьев.** Применение цепной пилы в целях, для которых она не предназначена, может привести к тяжелым травмам оператора и находящихся рядом лиц.
- ▶ **Причины и возможность исключения отдачи пилы:**
 - Обратный удар может возникнуть при контакте острия направляющей шины с каким-либо предметом или при изгибе древесины, приводящем к зажатию пильной цепи в пропиле.
 - Прикасание острия шины к постороннему предмету может привести в ряде случаев к неожиданному и направленному назад отскоку, при котором направляющая шина откидывается вверх в направлении оператора.
 - Зажатие верхнего края направляющей шины пильной цепи может привести к быстрому отскоку шины в направлении оператора.
 - Каждая такая реакция может привести к потере контроля над пилой и тяжелой травме. Не полагайтесь только на встроенные в пилу предохранительные устройства обеспечения безопасности. Пользователь цепной пилы обязан принять различные меры, предотвращающие несчастные случаи и травмы во время работы.
- ▶ **Обратный удар является следствием неправильного использования электроинструмента или ошибки оператора. Последнее можно предотвратить подходящими мерами предосторожности, описанными далее:**
- ▶ **Крепко держите пилу двумя руками, при этом пальцы должны хорошо охватывать рукоятки цепной пилы. Занимайте такое положение и всегда держите руки так, чтобы при необходимости надежно противостоять силам отдачи.** При принятии надлежащих мер предосторожности оператор может совла-

дать с усилиями отдачи. Никогда не выпускайте из рук включенную цепную пилу.

- ▶ **Избегайте непригодных для работы положений корпуса и не пилите на уровне выше плеч.** Это позволит исключить случайные прикасания острия шины к окружающим предметам и обеспечит лучший контроль за цепной пилой в непредвиденных ситуациях.
- ▶ **Всегда используйте только предписанные изготовителем запасные шины и пильные цепи.** Использование непригодных шин и пильных цепей может привести к разрывам цепи или отдаче.
- ▶ **Выполняйте указания изготовителя при заточке и выполнении технического обслуживания пильной цепи.** Слишком низко установленные ограничители глубины повышают возможность отдачи.

Дополнительные указания по технике безопасности

- ▶ **Данный электроинструмент не предназначен для использования лицами (включая детей) с ограниченными физическими, сенсорными или умственными способностями, а также с недостаточным опытом и/или недостаточными знаниями, исключающая случаи, когда эксплуатация изделия осуществляется ими под наблюдением лица, ответственного за их безопасность, либо при получении от этого лица соответствующих инструкций относительно эксплуатации данного изделия.** Следите за детьми и не позволяйте им играть с электроинструментом.
- ▶ **Тщательно проверяйте участок, на котором используется садовый инструмент, на наличие диких и домашних животных.** Дикие и домашние животные могут получить травмы во время работы инструмента.
- ▶ Не переносите цепную пилу за приспособление для защиты рук/рычаг включения тормоза для защиты от обратного удара.
- ▶ Из соображений безопасности выключатель не может быть зафиксирован и при работе необходимо постоянно нажимать на него.
- ▶ Постоянно следите за тем, чтобы тормоз для защиты от обратного удара был выдвинут вперед, когда цепная пила не используется.
- ▶ **Всегда проверяйте, чтобы все рукоятки и защитные приспособления были монтированы во время использования цепной пилы.** Никогда не используйте некомплектную цепную пилу или пилу, в которую внесены неразрешенные изменения.

Электробезопасность

Из соображений безопасности Ваш садовый инструмент имеет защитную изоляцию и не нуждается в заземлении. Рабочее напряжение составляет 230 В ~, 50 Гц (для стран, не входящих в ЕС, также 220 В или 240 В, 50 Гц). Применяйте только допущенные кабели-удлинители. Информацию Вы получите в Вашем сервисном центре.

Допускается использовать только удлинительные кабели типа H07 RN-F или IEC (60245 IEC 66).

Применяемые при эксплуатации цепной пилы удлинительные кабели должны иметь следующие значения поперечных сечений проводов:

- 1,0 мм²: максимальная длина 40 м
- 1,5 мм²: максимальная длина 60 м
- 2,5 мм²: максимальная длина 100 м

Для повышения безопасности рекомендуется использовать устройство защитного отключения (УЗО), срабатывающее при макс. 30 мА. Устройство защитного отключения следует проверять перед каждым использованием аппарата.

Указание для изделий, которые продаются за пределами Великобритании:

ВНИМАНИЕ: В интересах Вашей безопасности необходимо соединить штекер (13) электроинструмента с кабелем-удлинителем (14), как показано на рисунке. Соединительная муфта кабеля-удлинителя должна быть защищена от водяных брызг, сделана из резины или покрыта резиной. Кабель-удлинитель должен использоваться с приспособлением для разгрузки провода от натяжения. Шнур необходимо регулярно проверять на наличие признаков повреждения, его можно использовать только в безупречном состоянии.

При наличии повреждений шнура инструмента ремонт должен производиться только в уполномоченной сервисной мастерской для электроинструментов Bosch. Используйте только разрешенные удлинительные кабели.

Символы

Следующие символы помогут Вам при чтении и понимании руководства по эксплуатации. Запомните символы и их значение. Правильное толкование символов поможет лучше и безопаснее работать с изделием.

Символ	Значение
	Направление движения
	Направление реакции
	Масса
	Разрешенное действие
	Запрещенное действие
CLICK!	Слышимый шум
	Принадлежности/запчасти

Описание продукта и услуг



Прочтите все указания по технике безопасности и инструкции. Упущения, допущенные при выполнении приведенных ниже инструкций, могут вызвать поражение электрическим током, пожар и/или привести к тяжелым

травмам.

Пожалуйста, следуйте указаниям рисунков в конце руководства по эксплуатации.

Применение по назначению

Настоящий электроинструмент предназначен для пиления деревьев и стволов деревьев у поверхности земли. Его можно использовать для резки древесины вдоль и поперек древесных волокон.

Данный электроинструмент не предназначен для резки минеральных материалов.

Настоящий электроинструмент не предназначен для поправки деревьев.

Комплект поставки

Осторожно распакуйте инструмент и проверьте наличие следующих частей:

- Цепная пила
- Крышка SDS
- Пильная цепь
- Пильный аппарат
- Защитный футляр цепи
- Руководство по эксплуатации

При недостатке или повреждении частей обратитесь, пожалуйста, к продавцу.

Смазка пильной цепи (см. рис. А)

Нумерация представленных компонентов выполнена по изображению на странице с иллюстрациями.

Технические данные

Цепная пила		UniversalChain 35	UniversalChain 40
Артикульный номер		3 600 NB8 3..	3 600 NB8 4..
		3 600 NB8 1.0	3 600 NB8 1.1
Номинальная потребляемая мощность	Вт	1800	1800
Скорость цепи на холостом ходу	м/с	12	12
Длина пильного аппарата	см	35	40
Тип пильной цепи		Oregon AdvanceCut	Oregon AdvanceCut
Шаг пильной цепи		3/8", низкий профиль	3/8", низкий профиль
Толщина приводных звеньев	мм	1,1 (0,043")	1,1 (0,043")
Число приводных звеньев		52	57
Макс. диаметр резания	мм	300	350
Объем масляного бачка	мл	250	250
Автоматическая смазка цепи		●	●
Натяжение цепи без инструмента (SDS)		●	●

- (1) Задняя рукоятка
- (2) Выключатель
- (3) Цепная звездочка
- (4) Передняя рукоятка
- (5) Приспособление для защиты рук/Рычаг включения тормоза для защиты от обратного удара
- (6) Серийный номер
- (7) Масляная форсунка
- (8) Масляная прокладка
- (9) Водило пильного аппарата
- (10) Крепежный болт
- (11) Упорный палец цепи
- (12) Зубчатый упор
- (13) Штепсельная вилка^{a) b)}
- (14) Удлинительный кабель^{a) b)}
- (15) Символ направления движения и направления резания
- (16) Направляющая звездочка
- (17) Пильный аппарат
- (18) Пильная цепь
- (19) Натяжное колесо
- (20) Крышка масляного бачка
- (21) Смотровое окошко уровня масла
- (22) Блокиратор выключателя
- (23) Кольцо для натяжения цепи
- (24) Стопорная ручка
- (25) Крышка SDS
- (26) Защитный футляр цепи

a) **зависит от страны**

b) **Изображенные или описанные принадлежности не входят в стандартный комплект поставки.**

Цепная пила		UniversalChain 35	UniversalChain 40
Направляющая звездочка		●	●
Тормоз для защиты от обратного удара		●	●
Тормоз выбега		●	●
Зубчатый упор		●	●
Вес согласно EPTA-Procedure 01:2014	кг	4,3	4,4
Степень защиты		□/II	□/II

Параметры указаны для номинального напряжения [U] 230 В. При других значениях напряжения, а также в специфическом для страны исполнении инструмента возможны иные параметры.

Процессы включения вызывают кратковременные падения напряжения. При неблагоприятных условиях в сети возможно отрицательное воздействие на другие приборы. При полном сопротивлении сети не более 0,25 Ом никаких помех не ожидается.

Данные по шуму и вибрации

	3 600 НВ8 3..	3 600 НВ8 4..
	3 600 НВ8 1.0	3 600 НВ8 1.1

Шумовая эмиссия определена в соответствии с **EN 62841-4-1**

A-взвешенный уровень шума от агрегата обычно:

– Уровень звукового давления	дБ(A)	94	94
– Погрешность K	дБ	2,0	2,0

Надевайте средства защиты органов слуха!

Суммарная вибрация a_h (векторная сумма трех направлений) и погрешность K определены в соответствии с **EN 62841-4-1**

– Вибрация a_h	м/с ²	4,0	4,0
– Погрешность K	м/с ²	1,5	1,5

Что указанное(ые) значение(я) суммарной вибрации и указанное(ые) значение(я) шумовой эмиссии измерены в соответствии со стандартизованным методом испытаний и могут использоваться для сравнения электроинструментов друг с другом.

Что указанное(ые) значение(я) суммарной вибрации и указанное(ые) значение(я) шумовой эмиссии могут также использоваться для предварительной оценки нагрузки.

Что вибрация и шумовая эмиссия во время фактического использования электроинструмента могут отличаться от указанных значений в зависимости от типа и способа применения электроинструмента, в особенности от типа обрабатываемой заготовки; соответственно при необходимости меры безопасности для защиты оператора должны быть определены на основе оценки вибрационной нагрузки при фактических условиях применения (при этом необходимо учитывать все части эксплуатационного цикла, напр., периоды, в течение которых электроинструмент выключен, и периоды, в течение которых он, хотя и включен, но работает без нагрузки).

Монтаж

Монтаж и натяжение пильной цепи (см. рис. В1 – В4)

- ▶ **Не используйте для монтажа никаких инструментов.**
- ▶ **Во время работы регулярно проверяйте натяжение цепи.** Использование цепной пилы с неправильно направленной или неправильно натянутой цепью может привести к порыву цепи, обратному удару и/или травмам.
- ▶ **Особенно при использовании новой пильной цепи следует считаться с ее повышенным удлинением.**
- ▶ **Никогда не натягивайте сильно разогретую пильную цепь, поскольку она сильно стягивается при охлаждении и слишком плотно прилегает к пильному аппарату.**
 - Положите цепную пилу на ровную поверхность.
 - Убедитесь, что натяжное колесо (19) на пильном аппарате полностью повернуто против часовой стрелки.
 - Уложите пильную цепь (18) в паз, расположенный по периметру пильного аппарата (17).

- Внимательно следите при этом за правильностью направления движения, сравнивайте для этого пильную цепь с символом направления движения (15).
 - Проложите звенья цепи вокруг цепной звездочки (3) и надсадите пильный аппарат (17) на крепежный болт (10).
 - Убедитесь в том, что все детали хорошо расположены на своих местах и крепко держите пильный аппарат с пильной цепью в этом положении.
 - Затем вращайте натяжное колесо (19) по часовой стрелке до тех пор, пока пильная цепь не натянется частично и не перестанет спадать с пильного аппарата.
 - Наденьте крышку (25) и поворачивайте стопорную ручку (24) по часовой стрелке, пока крышка частично не сядет на место.
 - Поворачивайте кольцо для натяжения цепи (23) по часовой стрелке, пока не будет достигнуто нужное натяжение цепи. При настройке кольца для натяжения цепи (23) обязательно придерживайте стопорную ручку (24), чтобы она не проворачивалась и не затянулась преждевременно.
 - Пильная цепь (18) натянута правильно, если она может быть приподнята посередине прилбл. на 2 – 3 мм. Проверка должна выполняться одной рукой путем удержания собственного веса цепной пилы за пильную цепь.
 - Как только будет достигнуто нужное натяжение цепи, удерживайте кольцо для натяжения цепи (23) и плотно затяните стопорную ручку (24) по часовой стрелке.
 - Если цепь натянута слишком плотно, откройте стопорную ручку (24) и повторите действия по натягиванию цепи.
 - Храповой механизм системы натяжения предотвращает ослабление цепи. Если кольцо для натяжения цепи (23) тяжело проворачивается, ослабьте стопорную ручку (24) против часовой стрелки.
- Установите цепную пилу на подходящее основание так, чтобы крышка масляного бачка (20) располагалась вверх.
 - Очистите с помощью ветоши зону вокруг крышки масляного бачка (20) и открутите крышку.
 - Наполните масляный бачок маслом для пильных цепей фирмы Bosch, поддающимся биологическому разложению, пока уровень масла не станет видно через смотровое окошко уровня масла (21).
 - Во время работы уровень масла можно контролировать через смотровое окошко уровня масла (21) и по достижении минимального уровня дозаправлять пилу новым маслом.

Включение/выключение (см. рис. С2)

- ▶ **Потяните приспособление для защиты рук/рычаг включения тормоза для защиты от обратного удара (5) из положения ② в положение ① в направлении передней рукоятки (4). Если приспособление для защиты рук/рычаг включения тормоза для защиты от обратного удара (5) не задействовать, тормоз для защиты от обратного удара перед работой не отпускается и цепная пила не запускается.**
 - ▶ **Каждый раз по завершении работы передвигайте приспособление для защиты рук/рычаг включения тормоза для защиты от обратного удара вперед в выключенное положение.**
 - Снимите защитный футляр цепи (26).
 - Держите цепную пилу так, как это показано на рисунке С3.
 - Отведите рычаг включения тормоза для защиты от обратного удара (5) назад к передней рукоятку.
 - Чтобы **включить** электроинструмент, нажмите **сначала** блокиратор выключателя (22), а **затем** нажмите выключатель (2) и удерживайте его нажатым. При работе электроинструмента блокиратор выключателя можно отпустить.
 - Чтобы **выключить** электроинструмент, отпустите выключатель (2).
 - **Тормоз для защиты от обратного удара** является защитным приспособлением, которое через запястье запускается передним приспособлением для защиты рук (5) в случае обратного удара цепной пилы. Цепная пила немедленно останавливается. Это снижает риск получения травм в результате обратного удара. Старайтесь предотвратить обратный удар.
 - Во время работы регулярно прижимайте рычаг включения тормоза для защиты от обратного удара (5) вперед, чтобы проверить работоспособность тормоза для защиты от обратного удара. Немедленно прекращайте работу, если цепная пила не останавливается немедленно.
- Указание:** Не притормаживайте цепную пилу тормозом для защиты от обратного удара (5).

Эксплуатация

Пильная цепь во время работы автоматически смазывается специальным цепным маслом с помощью масляной форсунки (7).

Цепная пила всегда поставляется с пустым бачком для цепной смазки.

Перед включением цепной пилы обязательно заправьте цепную пилу маслом для цепи.

Во избежание повреждений цепной пилы используйте только разлагающиеся биологическим способом смазочные средства для цепей (в соответствии с RAL-UZ48).

Рекомендуемое разлагающееся биологическим способом масло для цепных пил Bosch находится в разделе принадлежностей.

Заправка масляного бачка производится следующим образом: (см. рис. С1)

Проверка системы смазки (см. рис. С4)

- Наклоните цепную пилу так, чтобы направляющая цепи находилась на расстоянии 20 см от земли, где уложен лист бумаги.
- Включите цепную пилу и дайте ей поработать прибл. 1 минуту, пока на листе бумаги не станут видны брызги масла. Так можно проверить подачу масла автоматической системой смазки.

Указание: Использование пильной цепи без цепной смазки вообще или при уровне смазочного масла ниже отметки минимума ведет к ее серьезным повреждениям.

Указание: При низких температурах масло становится более вязким, вследствие чего снижаются его смазочные характеристики.

Указание: Долговечность и производительность пильной цепи при работе в значительной степени зависят от ее оптимальной смазки.

Работа

- ▶ **Перед использованием прочтите руководство по эксплуатации и указания по технике безопасности.**
- ▶ **Всегда перед использованием проверяйте состояние инструмента и цепи, уровень масла и правильность монтажа. Используйте цепную пилу только в полностью исправном состоянии.**
- ▶ **Всегда носите соответствующую одежду и средства индивидуальной защиты.**
- ▶ **Всегда следите за тем, чтобы рабочее окружение было сухим и свободным от препятствий, а также чтобы в рабочем окружении отсутствовали посторонние лица.**
- ▶ **Никогда не применяйте цепную пилу, стоя на лестнице, а также на уровне плеч.**
- ▶ **Никогда не делайте слишком широкий замах и не работайте на вытянутых руках.**
- ▶ **Всегда крепко держите цепную пилу обеими руками.**
- ▶ **Всегда следите за тем, чтобы сетевой шнур был отведен назад, чтобы он во время пиления не запутался в ветках или оборудовании.**

Общие правила поведения (см. рис. D)

- Неопытные пользователи должны для начала потренироваться пилить ветки на козлах или подпорке.
- Удерживайте цепную пилу слегка справа от своего корпуса.
- Используйте зубчатый упор (12) во время пиления в качестве рычага.
- Перед контактированием с распиливаемой древесиной пильная цепь должна двигаться с полной скоростью.

- При пиление толстых ветвей или стволов деревьев производите перестановку зубчатого упора в более глубокое положение. Для этого оттяните цепную пилу назад, чтобы освободить зубчатый упор, и установите его в более глубоком месте. При этом не удаляйте цепную пилу из щели распила.
- При пиление не оказывайте силового давления на пильную цепь, а предоставьте ей возможность свободно работать.
- Удаляйте цепную пилу из распила только сдвигающей пильной цепью.
- Будьте осторожны в конце распила. Как только цепная пила освобождается из распила, неожиданно изменяется распределение весовых усилий. Возникает опасность травмирования ног.

Обратный удар пилы (см. рис. E)

- Под обратным ударом пилы следует понимать внезапный подъем и возвратный удар цепной пилы, которые могут произойти при контакте острия пильного аппарата с распиливаемым материалом или при зажатии цепи в распиле.
- В случае возникновения такого обратного удара поведение цепной пилы непредсказуемо, что может привести к тяжелому травмированию оператора или лиц, находящихся в зоне пиления.
- Боковые, наклонные и продольные распилы должны производиться с особой осторожностью, поскольку в этих случаях не может быть использован зубчатый упор (12).

Пиление стволов деревьев (см. рис. F)

- Всегда закрепляйте стволы перед пилением.
- Всегда перепиливайте стволы над закрепленной точкой, чтобы ствол не сжался и не зажал цепь.
- Следите за тем, чтобы пильная цепь ни в коем случае не касалась земли или принадлежностей для резания.
- Чтобы не споткнуться, внимательно следите за торцами стволов, сучьями и корнями деревьев и т.д.

Пиление напряженной древесины (см. рис. G)

- Распилка находящихся под механическим напряжением древесины, ветвей или деревьев должна производиться только обученными специалистами. При этом рекомендуется соблюдать особую осторожность. Имеет место повышенная опасность получения травм.

Удаление ветвей с ветки или дерева (см. рис. H)

- Под удалением ветвей подразумевается срезание ветвей с поваленного дерева или большой ветки.
- Сперва оставляйте крупные, направленные вниз ветви, на которые опирается дерево.
- Удаляйте небольшие ветки за один проход.

Поиск неисправностей

В следующей таблице приведены симптомы и способы устранения неисправностей. Если Вам не удастся с этой помощью обнаружить и устранить проблему, то обратитесь в Вашу сервисную мастерскую.

Внимание! До начала поиска неисправности выключите аппарат и выньте вилку сети из штепсельной розетки.

Проблема	Возможная причина	Устранение
Цепная пила не работает	Сработал тормоз для защиты от обратного удара	см. рис. C2
	Вилка не вставлена в розетку	Вставить вилку в розетку
	Неисправна штепсельная розетка	Воспользуйтесь другой штепсельной розеткой
	Сработал предохранитель	Замените предохранитель
	Поврежден кабель-удлиннитель	Используйте другой кабель-удлиннитель
Цепная пила работает прерывисто	Неисправен сетевой кабель	Проверьте кабель и при необходимости поручите специалисту произвести его замену
	Неисправность выключателя (2)	Обратитесь в авторизованную сервисную мастерскую Bosch
Пильная цепь сухая	Нет масла в бачке	Налейте масло в бачок
	Масляная форсунка (7) засорилась	Очистите масляную форсунку (7)
Пильная цепь не тормозится	Неисправен тормоз для защиты от обратного удара/тормоз выбега	Обратитесь в авторизованную сервисную мастерскую Bosch
Пильная цепь/направляющая шина горячие	Нет масла в бачке	Налейте масло в бачок
	Масляная форсунка (7) засорилась	Очистите масляную форсунку (7)
	Чрезмерное натяжение цепи	Отрегулируйте натяжение цепи
	Пильный аппарат поврежден или изношен	Замените пильный аппарат или обратитесь в сервисную мастерскую Bosch
Цепная пила рвет, вибрирует или пилит неправильно	Пильная цепь затуплена	Замените пильную цепь
	Недостаточное натяжение цепи	Отрегулируйте натяжение цепи
	Пильная цепь изношена	Замените пильную цепь
	Пильные зубья указывают в неправильном направлении	Правильно смонтируйте пильную цепь
	Пильный аппарат поврежден или изношен	Замените пильный аппарат или обратитесь в сервисную мастерскую Bosch

Техобслуживание и сервис

Техобслуживание и очистка

► **Перед любыми манипуляциями с изделием выньте штепсель из розетки.**

- Всегда надевайте защитный футляр цепи (26) на пильный аппарат (17), когда пильная цепь не работает, во избежание травм.
- Для обеспечения качественной и безопасной работы содержите электроинструмент и вентиляционные прорезы в чистоте.
- Не используйте для этого воду, растворители и полировочные средства.
- Очищайте цепь и пильный аппарат перед длительным хранением изделия во избежание заклинивания деталей.

- Снимайте крышку SDS (25), пильный аппарат (17) и пильную цепь (18) и очищайте эти детали щеткой от остатков масла, древесной смолы и пыли, особенно из паза пильного полотна.
- При помощи чистой ткани осторожно удаляйте загрязнения из масляной форсунки (7) и цепной звездочки (3). Следите за тем, чтобы в масляную форсунку (7) не попадала грязь, поскольку это может привести к блокированию и проблемам со смазкой.
- Перед использованием проводите необходимые работы по техническому обслуживанию.
- Регулярно производите осмотр цепной пилы с целью обнаружения явных неисправностей таких, как ослабленная, провисающая или поврежденная пильная цепь, ослабленное крепление и изношенные или поврежденные детали.

- Ничего не меняйте в электроинструменте. Недопустимые изменения могут сказаться на безопасности Вашего электроинструмента и приводить к сильным шумам и вибрациям.
- Опорожняйте масляный бачок перед хранением и снова заправляйте его перед использованием.
- Положите цепную пилу на хранение в надёжном, сухом и недоступном для детей месте.
- Не ставьте посторонние предметы на пильную цепь.

Замена и заточка пильной цепи

- При длительной работе или при контакте с материалами, отличными от древесины, пильная цепь может затупиться.
- Для оптимальной производительности и безопасности требуется, чтобы пильная цепь была острой.
- Никогда не затачивайте пильную цепь самостоятельно, если у Вас нет достаточного опыта.
- Заменяйте пильную цепь на пильную цепь Bosch из принадлежностей или отдавайте пильную цепь на профессиональную заточку.

Замена пильного аппарата

► **Заменяйте пильный аппарат только в том случае, если Вы хорошо знакомы с изделием и точно понимаете инструкции. В противном случае обратитесь, пожалуйста, в сервисную мастерскую Bosch.**

- Если пильный аппарат износился, для продления срока службы его можно смонтировать в перевернутом виде или заменить.
- Используйте ключ для винтов с внутренним шестигранником, чтобы отпустить винт между пильным аппаратом (17) и натяжным колесом (19).
- Повернув или заменив пильный аппарат, монтируйте натяжное колесо (19) на место.

Указание: Выполняйте затягивание от руки, пока не почувствуете легкое сопротивление, а затем для правильного закрепления выполните 1/8 оборота. Слишком тугое затягивание может привести к заеданию пильного аппарата, которое ограничит ход пильной цепи.

Пильный аппарат

UniversalChain 35 Oregon 144MLEA041
UniversalChain 40 Oregon 164MLEA041

Реализацию продукции разрешается производить в магазинах, отделах (секциях), павильонах и киосках, обеспечивающих сохранность продукции, исключающих попадание на неё атмосферных осадков и воздействие источников повышенных температур (резкого перепада температур), в том числе солнечных лучей.

Продавец (изготовитель) обязан предоставить покупателю необходимую и достоверную информацию о продукции, обеспечивающую возможность её правильного выбора. Информация о продукции в обязательном порядке должна содержать сведения, перечень которых установлен законодательством Российской Федерации.

Если приобретаемая потребителем продукция была в употреблении или в ней устранился недостаток (недостат-

ки), потребителю должна быть предоставлена информация об этом.

В процессе реализации продукции должны выполняться следующие требования безопасности:

- Продавец обязан довести до сведения покупателя фирменное наименование своей организации, место её нахождения (адрес) и режим её работы;
- Образцы продукции в торговых помещениях должны обеспечивать возможность ознакомления покупателя с надписями на изделиях и исключать любые самостоятельные действия покупателей с изделиями, приводящие к запуску изделий, кроме визуального осмотра;
- Продавец обязан довести до сведения покупателя информацию о подтверждении соответствия этих изделий установленным требованиям, о наличии сертификатов или деклараций о соответствии;
- Запрещается реализация продукции при отсутствии (утрате) её идентификационных признаков, с истёкшим сроком годности, следами порчи и без инструкции (руководства) по эксплуатации, обязательного сертификата соответствия либо знака соответствия.

Сервис и консультирование по вопросам применения

Сервисный отдел ответит на все Ваши вопросы по ремонту и обслуживанию Вашего продукта, а также по запчастям. Изображения с пространственным разделением делателей и информация по запчастям можно посмотреть также по адресу: www.bosch-pt.com

Коллектив сотрудников Bosch, предоставляющий консультации на предмет использования продукции, с удовольствием ответит на все Ваши вопросы относительно нашей продукции и её принадлежностей.

Пожалуйста, во всех запросах и заказах запчастей обязательно указывайте 10-значный товарный номер по заводской табличке изделия.

Для региона: Россия, Беларусь, Казахстан, Украина

Гарантийное обслуживание и ремонт электроинструмента, с соблюдением требований и норм изготовителя производятся на территории всех стран только в фирменных или авторизованных сервисных центрах «Роберт Бош». ПРЕДУПРЕЖДЕНИЕ! Использование контрафактной продукции опасно в эксплуатации, может привести к ущербу для Вашего здоровья. Изготовление и распространение контрафактной продукции преследуется по Закону в административном и уголовном порядке.

Россия

Уполномоченная изготовителем организация:
ООО «Роберт Бош» Вашутинское шоссе, вл. 24
141400, г. Химки, Московская обл.
Тел.: +7 800 100 8007
E-Mail: info.powertools@ru.bosch.com
www.bosch-pt.ru

Дополнительные адреса сервисных центров вы найдете по ссылке:

www.bosch-pt.com/serviceaddresses

В случае выхода электроинструмента из строя в течение гарантийного срока эксплуатации по вине изготовителя, владелец имеет право на бесплатный гарантийный ремонт, при соблюдении следующих условий:

- отсутствие признаков нарушения требований руководства по эксплуатации
- наличие в руководстве по эксплуатации отметки продавца о продаже и подписи покупателя;
- соответствие серийного номера электроинструмента и серийному номеру в гарантийном талоне;
- отсутствие следов неквалифицированного ремонта.

Гарантия не распространяется на:

- любые поломки, связанные с форс-мажорными обстоятельствами;
- нормальный износ: электроинструмента, так же, как и все электрические.

Гарантией не покрывается ремонт, потребность в котором возникает вследствие нормального износа, сокращающего срок службы таких частей инструмента, как присоединительные контакты, провода, щётки и т.п.:

- естественный износ (полная выработка ресурса);
- оборудование и его части, выход из строя которых стал следствием неправильной установки, несанкционированной модификации, неправильного применения, нарушения правил обслуживания или хранения;
- неисправности, возникшие в результате перегрузки электроинструмента. (К безусловным признакам перегрузки инструмента относятся: появление цвета побежалости, деформация или оплавление деталей и узлов электроинструмента, потемнение или облупивание изоляции проводов электродвигателя под действием высокой температуры.)

Утилизация

Изделия, принадлежности и упаковку следует сдавать на экологически чистую утилизацию.



Не выбрасывайте изделия в бытовой мусор!

Только для стран-членов ЕС:

В соответствии с Европейской директивой 2012/19/EU об отработанных электрических и электронных приборах и ее преобразованием в национальное законодательство негодные электроприборы нужно собирать отдельно и сдавать на экологически чистую переработку.

При неправильной утилизации отработанные электрические и электронные приборы могут оказать вредное воздействие на окружающую среду и здоровье человека из-за возможного присутствия в них опасных веществ.

Українська

Вказівки з техніки безпеки

Пояснення щодо символів



Прочитайте цю інструкцію з експлуатації.



Загальна вказівка про небезпеку.



Не використовувати під дощем.



Завжди тримайте ланцюгову пилку обома руками.



Зважайте на сіпання ланцюгової пилки й уникайте контакту з кінчиком пиляльного апарата.



Вдягайте навушники.



Вдягайте захист для очей.



ПОПЕРЕДЖЕННЯ: Негайно виймайте штепсель з розетки, якщо електропроводка пошкоджена чи перерізана.

Загальні вказівки з техніки безпеки для електроінструментів

ПОПЕРЕДЖЕННЯ

Прочитайте всі вказівки з техніки безпеки, інструкції, ілюстрації та специфікації, надані з цим

електроінструментом. Невиконання усіх поданих нижче інструкцій може призвести до ураження електричним струмом, пожежі і/або серйозної травми.

Добре зберігайте на майбутнє ці попередження і вказівки.

Під поняттям «електроінструмент» в цих застереженнях мається на увазі електроінструмент, що працює від мережі (з електрокабелем) або від акумуляторної батареї (без електрокабелю).

Безпека на робочому місці

- ▶ **Тримайте своє робоче місце в чистоті і забезпечте добре освітлення робочого місця.** Безлад або погане освітлення на робочому місці можуть призвести до нещасних випадків.

- ▶ **Не працюйте з електроінструментом у середовищі, де існує небезпека вибуху внаслідок присутності горючих рідин, газів або пилу.** Електроінструменти можуть породжувати іскри, від яких може займатися пил або пари.
- ▶ **Під час праці з електроінструментом не підпускайте до робочого місця дітей та інших людей.** Ви можете втратити контроль над електроінструментом, якщо Ви не будете зосереджені на виконанні роботи.

Електрична безпека

- ▶ **Штепсель електроінструмента повинен пасувати до розетки. Не дозволяється міняти щось в штепселі. Для роботи з електроінструментами, що мають захисне заземлення, не використовуйте адаптери.** Використання оригінального штепселя та належної розетки зменшує ризик ураження електричним струмом.
- ▶ **Уникайте контакту частин тіла із заземленими поверхнями, напр., трубами, батареями опалення, плитами та холодильниками.** Коли Ваше тіло заземлене, існує збільшена небезпека ураження електричним струмом.
- ▶ **Захищайте електроінструменти від дощу і вологи.** Попадання води в електроінструмент збільшує ризик ураження електричним струмом.
- ▶ **Не використовуйте мережний шнур живлення не за призначенням. Ніколи не використовуйте мережний шнур для перенесення або перетягування електроінструмента або витягання штепселя з розетки. Захищайте кабель від тепла, мастила, гострих країв та рухомих деталей електроінструмента.** Пошкоджений або закручений кабель збільшує ризик ураження електричним струмом.
- ▶ **Для зовнішніх робіт обов'язково використовуйте лише такий подовжувач, що придатний для зовнішніх робіт.** Використання подовжувача, що розрахований на зовнішні роботи, зменшує ризик ураження електричним струмом.
- ▶ **Якщо не можна запобігти використанню електроінструмента у вологому середовищі, використовуйте пристрій захисного вимкнення.** Використання пристрою захисного вимкнення зменшує ризик ураження електричним струмом.

Безпека людей

- ▶ **Будьте уважними, слідкуйте за тим, що Ви робите, та розсудливо поведіться під час роботи з електроінструментом. Не користуйтеся електроінструментом, якщо Ви стомлені або знаходитесь під дією наркотиків, спиртних напоїв або ліків.** Мить неувважності при користуванні електроінструментом може призвести до серйозних травм.
- ▶ **Використовуйте засоби індивідуального захисту. Завжди вдягайте захисні окуляри.** Застосування

засобів індивідуального захисту для відповідних умов, напр., захисної маски, спецвзуття, що не ковзається, каски та навушників, зменшує ризик травм.

- ▶ **Уникайте випадкового вмикання. Перш ніж увімкнути електроінструмент в електромережу або під'єднати акумуляторну батарею, брати його в руки або переносити, впевніться в тому, що електроінструмент вимкнений.** Тримання пальця на вимикачі під час перенесення електроінструмента або підключення в розетку увімкнутого електроінструмента може призвести до травм.
- ▶ **Перед тим, як вмикати електроінструмент, приберіть налагоджувальні інструменти або гайковий ключ.** Перебування налагоджувального інструмента або ключа в частині електроінструмента, що обертається, може призвести до травм.
- ▶ **Уникайте неприродного положення тіла. Завжди зберігайте стійке положення та тримайте рівновагу.** Це дозволить Вам краще контролювати електроінструмент у небезпечних ситуаціях.
- ▶ **Вдягайте придатний одяг. Не вдягайте просторий одяг та прикраси. Не підставляйте волосся й одяг до деталей, що рухаються.** Просторий одяг, довге волосся та прикраси можуть потрапити в деталі, що рухаються.
- ▶ **Якщо існує можливість монтувати пиловідсмоктувальні або пилоуловлюючі пристрої, переконайтеся, щоб вони були добре під'єднані та правильно використовувалися.** Використання пиловідсмоктувального пристрою може зменшити небезпеки, зумовлені пилом.
- ▶ **Добре знання електроінструментів, отримане в результаті частого їх використання, не повинно призводити до самовпевненості й ігнорування принципів техніки безпеки.** Необережна дія може в одну мить призвести до важкої травми.

Правильне поводження та користування електроінструментами

- ▶ **Не перевантажуйте електроінструмент. Використовуйте такий електроінструмент, що спеціально призначений для відповідної роботи.** З придатним електроінструментом Ви з меншим ризиком отримаєте кращі результати роботи, якщо будете працювати в зазначеному діапазоні потужності.
- ▶ **Не користуйтеся електроінструментом з пошкодженим вимикачем.** Електроінструмент, який не вмикається або не вимикається, є небезпечним і його треба відремонтувати.
- ▶ **Перед тим, як регулювати що-небудь в електроінструменті, міняти приладдя або ховати електроінструмент, витягніть штепсель із розетки та/або витягніть акумуляторну батарею.** Ці попереджувальні заходи з техніки безпеки зменшують ризик випадкового запуску електроінструмента.
- ▶ **Ховайте електроінструменти, якими Ви саме не користуєтесь, від дітей. Не дозволяйте**

користуватися електроінструментом особам, що не знайомі з його роботою або не читали ці вказівки.

Використання електроінструментів недосвідченими особами може бути небезпечним.

- ▶ **Старанно доглядайте за електроінструментами і приладдям.** Перевіряйте, щоб рухомі деталі електроінструмента були правильно розташовані та не заїдали, не були пошкодженими або у будь-якому іншому стані, який міг би вплинути на функціонування електроінструмента. Пошкоджені електроінструменти потрібно відремонтувати, перш ніж користуватися ними знову. Велика кількість нещасних випадків спричиняється поганим доглядом за електроінструментами.
- ▶ **Тримайте різальні інструменти нагостреними та в чистоті.** Старанно доглянуті різальні інструменти з гострим різальним краєм менше застряють та легші в експлуатації.
- ▶ **Використовуйте електроінструмент, приладдя до нього, робочі інструменти тощо відповідно до цих вказівок.** Беріть до уваги при цьому умови роботи та специфіку виконуваної роботи. Використання електроінструментів для робіт, для яких вони не передбачені, може призвести до небезпечних ситуацій.
- ▶ **Тримайте рукоятки і поверхні захвату сухими і чистими, слідкуйте, щоб на них не було оливи або густої мастила.** Слизькі рукоятки і поверхні захвату унеможливають безпечно поводження з електроінструментом та його контролювання в неочікуваних ситуаціях.

Сервіс

- ▶ **Віддавайте свій електроінструмент на ремонт лише кваліфікованим фахівцям та лише з використанням оригінальних запчастин.** Це забезпечить роботу пристрою протягом тривалого часу.

Загальні вказівки з техніки безпеки для ланцюгових пилко

- ▶ **Коли ланцюг рухається, не підставляйте частини тіла під ланцюг.** Перш ніж вмикати пилку, впевніться, що ланцюг не торкається ні до чого. Під час роботи з ланцюговою пилкою миті неувважності може бути достатньо, щоб ланцюг захопив одяг або частини тіла.
- ▶ **Добре тримайте ланцюгову пилку правою рукою за задню рукоятку і лівою – за передню.** Тримання ланцюгової пилки в положенні навпаки збільшує ризик тілесних ушкоджень і є недопустимим.
- ▶ **Тримайте ланцюгову пилку лише за ізольовані рукоятки, оскільки ланцюг може зачепити приховану електропроводку або власний шнур живлення.** Зачеплення ланцюгом електропроводки, що знаходиться під напругою, може заряджувати

металеві частини електроінструмента та призводити до ураження електричним струмом.

- ▶ **Вдягайте засоби захисту очей. Рекомендується вдягати також засоби захисту для органів слуху, голови, рук і ніг.** Придатний захисний одяг зменшує небезпеку поранення стружкою, що розлітається, та травм внаслідок випадкового торкання до ланцюга.
- ▶ **Не працюйте ланцюговою пилкою, коли знаходитесь на дереві, на драбині, на даху або на нестійкій опорі.** Експлуатація ланцюгової пилки у такий спосіб може призвести до тяжких травм.
- ▶ **Завжди слідкуйте за стійким положенням і користуйтеся ланцюговою пилкою, лише якщо Ви стоїте на твердій, надійній і рівній основі.** Слизька або нестабільна основа може призвести до втрати рівноваги або контролю над ланцюговою пилкою.
- ▶ **При розпилюванні гілок, що знаходяться у пружному стані, майте на увазі, що гілка може знову розігнутися.** При вивільненні напруги у деревному волокні гілка, що була напружена, може вдарити Вас та/або вивести ланцюгову пилку з-під контролю.
- ▶ **Будьте особливо обережними при зрізанні підліска та молодих дерев.** Тонкий матеріал може заплутатися в ланцюзі та вдарити Вас або збити Вас з ніг.
- ▶ **Переносьте ланцюгову пилку вимкнутою за передню рукоятку, щоб вона була повернута від Вас.** При транспортуванні та зберіганні ланцюгової пилки завжди вдягайте захисну кришку. Ретельне поводження з ланцюговою пилкою зменшує імовірність випадкового торкання до ланцюга, що рухається.
- ▶ **Виконуйте вказівки щодо змащення, натягу ланцюга і заміни пиляльного апарата і ланцюга.** Неправильно натягнутий або змащений ланцюг може порватися та збільшує небезпеку сипання.
- ▶ **Розпилюйте лише деревину. Не використовуйте ланцюгову пилку для робіт, для яких вона не призначена.** Приклад: не використовуйте ланцюгову пилку для розпилювання металів, пластмаси, цегляної кладки та недерев'яних будівельних матеріалів. Використання ланцюгової пилки для робіт, для яких вона не призначена, може призвести до небезпечної ситуації.
- ▶ **Ця ланцюгова пилка не призначена для звалювання дерев.** Використання ланцюгової пилки з метою, для якої вона не призначена, може призвести до тяжких травм оператора й осіб, що знаходяться поруч.
- ▶ **Причини і способи уникнення сипання:**
 - Інструмент може сінутися, якщо кінчик пиляльної шини торкнеться чого-небудь або якщо деревина прогнеться і ланцюг застрягне в прорізі.
 - Торкання кінчиком напрямної шини може в деяких випадках призводити до несподіваної спрямованої назад реакції, при якій напрямна шина відскакує угору й у Вашому напрямку.
 - Застрявання ланцюга у верхній частині напрямної

шини може призводити до відсакування шини у Вашому напрямку.

– Всі ці реакції можуть призводити до втрати контролю над пилкою і, не виключено, до важких травм. Не покладайтеся на одне лише захисне приладдя, що ним обладнана ланцюгова пилка. Користувач ланцюгової пилки повинен вживати різноманітні заходи для запобігання нещасним випадкам і травмам під час роботи.

Сіпання – це результат неправильної експлуатації або помилок при роботі з електроінструментом. Йому можна запобігти за допомогою належних запобіжних заходів, що описані нижче:

- ▶ **Добре тримайте пилку обома руками, великий і вказівний палець також мають обхоплювати рукоятку. Тіло і руки мають знаходитися в такому положенні, в якому Ви зможете витримати сіпання.**
Витримати сіпання можна, якщо вжити придатні заходи. Ні в якому разі не випускайте ланцюгову пилку з рук.
- ▶ **Уникайте неприродних положень тіла і не розпилюйте вище рівня плеча.** Цим Ви уникнете ненавмисного торкання чого-небудь кінчиком шини і здобудете кращий контроль над ланцюговою пилкою в несподіваних ситуаціях.
- ▶ **Завжди використовуйте лише передбачені виготовлювачем запасні шини і ланцюги.**
Непридатна запасна шина чи непридатний запасний ланцюг можуть призвести до розриву ланцюга чи сіпання приладу.
- ▶ **Виконуйте вказівки виготовлювача стосовно загострення і технічного обслуговування ланцюга.**
Занизькі обмежувачі глибини збільшують можливість сіпання.

Додаткові вказівки з техніки безпеки

- ▶ **Цей електроінструмент непридатний для використання особами (включаючи дітей) з обмеженими фізичним, сенсорними або розумовими здібностями або особами, у яких бракує досвіду та знань. Це дозволяється робити лише у тому випадку, якщо за ними спостерігає особа, що відповідає за їхню безпеку, або вони отримали від неї вказівки щодо того, як слід використовувати виріб.** Доглядайте за дітьми, щоб переконатися, що вони не грають з цим електроінструментом.
- ▶ **Ретельно перевіряйте ділянку, на якій використовується садовий інструмент, на наявність диких і домашніх тварин.** Дикі або домашні тварини можуть бути травмовані під час використання садового інструмента.
- ▶ Не переносьте ланцюгову пилку за захисний щиток/ важіль для увімкнення гальма для захисту від сіпання.
- ▶ З міркувань техніки безпеки вимикач не можна зафіксувати, його треба тримати натиснутим протягом всієї роботи.

- ▶ Завжди слідкуйте за тим, щоб гальмо для захисту від сіпання було посунуте вперед, коли ланцюгова пилка не використовується.
- ▶ **Завжди перевіряйте наявність усіх рукояток і захисних пристроїв під час використання ланцюгової пилки.** Ніколи не використовуйте некомплектну ланцюгову пилку або ланцюгову пилку з недозволеними змінами.

Електрична безпека

З міркувань техніки безпеки Ваш садовий інструмент має захисну ізоляцію і не потребує заземлення. Робоча напруга становить 230 В~, 50 Гц (для країн, що не належать до ЄС, також 220 В або 240 В, 50 Гц). Використовуйте лише дозволені подовжувачі.

Інформацію можна отримати в авторизований сервісний майстерні.

Дозволяється користуватися лише подовжувачами типу H07 RN-F або IEC (60245 IEC 66).

Для експлуатації ланцюгової пилки з подовжувальним кабелем необхідний такий поперечний переріз кабелю:

- 1,0 мм²: максимальна довжина 40 м
- 1,5 мм²: максимальна довжина 60 м
- 2,5 мм²: максимальна довжина 100 м

З метою підвищення безпеки рекомендується користуватися захисним автоматом макс. на 30 мА. Цей захисний автомат слід перевіряти перед кожним користуванням.

Вказівка щодо продуктів, які продаються **не у Великій Британії**:

УВАГА: З міркувань техніки безпеки потрібно, щоб штепсель (13) електроінструмента був з'єднаний з подовжувальним кабелем (14). З'єднувальна муфта подовжувального кабелю повинна бути захищена від водяних бризок, зроблена з гуми або покрита гумою. Подовжувальний кабель має використовуватися з елементом, що компенсує натяг.





Шнур необхідно регулярно перевіряти на наявність ознак пошкодження, його дозволяється використовувати лише у бездоганному стані.

Пошкоджений шнур живлення інструмента дозволяється ремонтувати лише в авторизованій майстерні Bosch. Використовуйте лише дозволені подовжувачі.

Символи

Наступні символи стануть у нагоді, коли Ви будете читати та щоб зрозуміти інструкцію з експлуатації. Запам'ятайте ці символи та їх значення. Правильне розуміння символів допоможе Вам правильно та небезпечно користуватися приладом.

Символ	Значення
	Напрямок рук

Символ	Значення
	Напрямок реакції
	Вага
	Дозволена дія
	Заборонена дія
CLICK!	Відчутний шум
	Приладдя/запчастини

Опис продукту і послуг



Прочитайте всі застереження і вказівки.

Невиконання вказівок з техніки безпеки та інструкцій може призвести до ураження електричним струмом, пожежі та/або важких травм.

Будь ласка, дотримуйтеся малюнків, розташованих наприкінці інструкції з експлуатації.

Використання за призначенням

Цей електроінструмент призначений для пиляння дерев і стовбурів дерев поблизу земної поверхні. Ним можна розпилювати уздовж і поперек деревних волокон.

Цей електроінструмент не призначений для розпилювання мінеральних матеріалів.

Цей електроінструмент не призначений для звалювання дерев.

Комплект поставки

Обережно вийміть електроінструмент з упаковки і перевірте повну наявність усіх нижчезазначених деталей:

- Ланцюгова пила
- Кришка SDS
- Пиляльний ланцюг
- Пиляльний апарат
- Захисний футляр ланцюга

Технічні дані

Ланцюгова пила		UniversalChain 35	UniversalChain 40
Артикульний номер		3 600 NB8 3.. 3 600 NB8 1.0	3 600 NB8 4.. 3 600 NB8 1.1
Номінальна споживана потужність	Вт	1800	1800
Швидкість ланцюга на холостому ході	м/с	12	12
Довжина пиляльного апарата	см	35	40
Тип пиляльного ланцюга		Oregon AdvanceCut	Oregon AdvanceCut
Крок пиляльного ланцюга		3/8", низький профіль	3/8", низький профіль
Товщина ланок	мм	1,1 (0,043")	1,1 (0,043")

– Інструкція з експлуатації

Якщо чогось не вистачає або щось пошкоджене, будь ласка, зверніться в магазин.

Змащення пиляльного ланцюга (див. мал. А)

Нумерація зображених компонентів посилається на зображення електроприладу на сторінці з малюнком.

- (1) Задня рукоятка
 - (2) Вимикач
 - (3) Ведуча зірочка
 - (4) Передня рукоятка
 - (5) Захисний щиток/Важіль для увімкнення гальма для захисту від сіпання
 - (6) Серійний номер
 - (7) Форсунка для оливи
 - (8) Прокладка для оливи
 - (9) Водило пиляльного апарата
 - (10) Затискний прогонич
 - (11) Упорний прогонич ланцюга
 - (12) Зубчастий упор
 - (13) Штепсель^{a) b)}
 - (14) Подовжувальний кабель^{a) b)}
 - (15) Символ напрямку ходу і різання
 - (16) Кінцева зірочка
 - (17) Пиляльний апарат
 - (18) Пиляльний ланцюг
 - (19) Затискне колесо
 - (20) Кришка мастильного бачка
 - (21) Оглядове віконце рівня оливи
 - (22) Фіксатор вимикача
 - (23) Натяжне кільце ланцюга
 - (24) Ручка фіксації
 - (25) Кришка SDS
 - (26) Захисний футляр ланцюга
- a) в залежності від країни
b) Зображене або описане приладдя не входить в стандартний комплект поставки.

Ланцюгова пила		UniversalChain 35	UniversalChain 40
Кількість ланок		52	57
Макс. діаметр різання	мм	300	350
Ємність бачка для оливи	мл	250	250
Автоматичне змащення ланцюга		●	●
Система натягування ланцюга без використання інструментів (SDS)		●	●
Кінцева зірочка		●	●
Гальмо для захисту від сипання		●	●
Гальмо інерційного вибігу		●	●
Зубчастий упор		●	●
Вага відповідно до EPTA-Procedure 01:2014	кг	4,3	4,4
Ступінь захисту		□/II	□/II

Параметри зазначені для номінальної напруги [U] 230 В. При інших значеннях напруги, а також у специфічному для країни виконанні можливі інші параметри.

Процеси вмикання спричиняють короточасні падіння напруги. За несприятливих умов у мережі це може впливати на інші прилади. При повному опорі в мережі менш за 0,25 Ом перешкоди не очікуються.

Інформація щодо шуму і вібрації

	3 600 НВ8 3..	3 600 НВ8 4..
	3 600 НВ8 1.0	3 600 НВ8 1.1

Результати вимірювання шуму отримані відповідно до **EN 62841-4-1**

A-зважений рівень звукового тиску від електроінструмента, як правило, становить:

– Рівень звукового тиску	дБ(A)	94	94
– Похибка K	дБ	2,0	2,0

Вдягайте навушники!

Сумарна вібрація a_h (векторна сума трьох напрямків) і похибка K, визначені відповідно до **EN 62841-4-1**

– Вібрація a_h	м/с ²	4,0	4,0
– Похибка K	м/с ²	1,5	1,5

Що вказане(i) сумарне(i) значення вібрації і вказане(i) значення емісії шуму виміряні згідно зі стандартизованим методом випробувань і можуть застосовуватися для порівняння електроінструментів один з одним.

Що вказане(i) сумарне(i) значення вібрації і вказане(i) значення емісії шуму також можуть застосовуватися для попередньої оцінки навантаження.

Що вібрація й емісія шуму під час фактичного використання електроінструмента можуть відрізнятися від вказаних значень у залежності від типу і способу використання електроінструмента, зокрема від типу оброблюваної заготовки; відповідно у разі необхідності заходи безпеки для захисту оператора повинні бути визначені на підставі оцінки вібраційного навантаження за фактичних умов застосування (при цьому необхідно враховувати всі частини експлуатаційного циклу, напр., періоди, протягом яких електроінструмент є вимкнений, і періоди, протягом яких він, хоча і є вимкнений, але працює без навантаження).

Монтаж

Монтаж і натягування пиляльного ланцюга (див. мал. В1 – В4)

- ▶ **Не використовуйте для монтажу жодних інструментів.**
- ▶ **Під час роботи регулярно перевіряйте натягування пиляльного ланцюга.** Використання ланцюгової пилки з неправильно спрямованим або неправильно натягнутим ланцюгом може призвести до пориву ланцюга, сипання і/або травми.
- ▶ **Особливо коли ланцюг ще новий, на початку треба брати до уваги сильно розтягування.**
- ▶ **Не підтягуйте пиляльний ланцюг в дуже розігрітому стані, оскільки після охолодження він зщулюється і дуже натягується на пиляльному апараті.**
 - Покладіть ланцюгову пилку на рівну поверхню.

- Переконайтеся, що затискне колесо (19) на пиляльному апараті повністю повернуто проти стрілки годинника.
- Покладіть пиляльний ланцюг (18) у паз по периметру пиляльного апарата (17).
- Слідкуйте при цьому за правильним напрямком ходу, порівняйте для цього ланцюг з символом напрямку ходу (15).
- Прокладіть ланки ланцюга навколо ведучої зірочки (3) і надіньте пиляльний апарат (17) на затискний прогонич (10).
- Перевірте, чи добре встановлені всі деталі та чи добре тримаються в цьому положенні пиляльний апарат і ланцюг.
- Потім повертайте затискне колесо (19) за стрілкою годинника, поки пиляльний ланцюг не буде частково натягнутий і не буде триматися на пиляльному апараті.
- Надіньте кришку (25) і повертайте ручку фіксації (24) за стрілкою годинника, поки кришка частково не сяде на місце.
- Повертайте натяжне кільце ланцюга (23) за стрілкою годинника, поки ланцюг не буде натягнутий необхідним чином. Під час налаштування натяжного кільця ланцюга (23) слідкуйте за притриманням ручки фіксації (24), щоб вона не оберталась і не затягнулася завчасно.
- Пиляльний ланцюг (18) натягнутий правильно, якщо посередині його можна підняти прибл. на 2 – 3 мм. Для цього треба однією рукою потягнути за пиляльний ланцюг і трохи підняти за нього ланцюгову пилку.
- Коли буде досягнене правильне натягнення, утримуйте натяжне кільце ланцюга (23) і затягніть ручку фіксації (24) за стрілкою годинника.
- Якщо ланцюг затягнений занадто щільно, відкрутіть ручку фіксації (24) і повторіть дії щодо натягування.
- Храповий механізм системи натягування запобігає послабленню ланцюга. Якщо натяжне кільце ланцюга (23) важко обертається, послабте ручку фіксації (24) проти стрілки годинника.

Експлуатація

Під час роботи пиляльний ланцюг автоматично змащується липкою оливою через форсунку для оливи (7).

Ланцюгова пилка постачається без липкої оливи для ланцюга в мастильному бачку.

Перед увімкненням обов'язково заправляйте ланцюгову пилку оливою для ланцюга.

Щоб уникнути пошкодження ланцюгової пилки, використовуйте лише мастила для ланцюгів (у відповідності до RAL-UZ48), які розкладаються біологічним способом.

Рекомендована олива Bosch для ланцюгової пилки, що розкладається біологічним способом, знаходиться у розділі приладдя.

Заповнення мастильного бачка здійснюється наступним чином: (див. мал. С1)

- Встановіть ланцюгову пилку на придатну основу кришкою мастильного бачка (20) догори.
- Протріть ганчіркою місце навколо кришки мастильного бачка (20) і відкрутіть кришку.
- Залийте в мастильний бачок липку оливу для ланцюгів Bosch, що розпадається біологічним способом, щоб рівень оливи було видно крізь оглядове віконце рівня оливи (21).
- Під час роботи можна перевіряти рівень оливи крізь оглядове віконце рівня оливи (21) і, коли буде досягнутий мінімальний рівень, доливати нову оливу.

Увімкнення/вимкнення (див. мал. С2)

► **Потягніть захисний щиток/важіль для увімкнення гальма для захисту від сіпання (5) з положення ② у положення ① у напрямку передньої рукоятки (4). Якщо не задіяти захисний щиток/важіль для увімкнення гальма для захисту від сіпання (5), гальмо для захисту від сіпання перед використанням не буде відпущене і ланцюгова пилка не запуститься.**

► **Перед кожним використанням пересувайте захисний щиток/важіль для увімкнення гальма для захисту від сіпання вперед у вимкнене положення.**

- Зніміть захисний футляр ланцюга (26).
 - Тримайте ланцюгову пилку, як це описано на малюнку С3.
 - Потягніть важіль для увімкнення гальма для захисту від сіпання (5) назад до передньої рукоятки.
 - Щоб увімкнути електроінструмент, натисніть спочатку на фіксатор вимикача (22), після цього натисніть на вимикач (2) і тримайте його натиснутим. Коли електроінструмент почне працювати, фіксатор вимикача можна відпустити.
 - Щоб вимкнути електроінструмент, відпустіть вимикач (2).
 - **Гальмо для захисту від сіпання** – це захисний механізм, що спрацьовує через кисть та передній захисний щиток (5) у разі сіпання ланцюгової пилки. Ланцюгова пилка миттєво зупиняється. Це знижує ризик травм у разі сіпання. Намагайтеся попередити сіпання.
 - Під час роботи регулярно натискайте важіль для увімкнення гальма для захисту від сіпання (5) вперед, щоб перевірити функціональність гальма для захисту від сіпання. Негайно припиняйте роботу, якщо ланцюгова пилка не зупиняється одразу.
- Вказівка:** Не гальмуйте ланцюгову пилку за допомогою гальма для захисту від сіпання (5).

Перевірка системи змащування (див. мал. С4)

- Нахиліть ланцюгову пилку на відстані 20 см над землею, де покладений аркуш паперу.

- Увімкніть ланцюгову пилку і дайте їй попрацювати прибл. 1 хвилину, поки на папері не з'являться бризки оливи. Так можна перевірити подачу оливи автоматичною системою змащування.

Вказівка: Робота з ланцюговою пилкою без оливи для ланцюга або з рівнем оливи нижче мінімальної позначки призводить до пошкодження ланцюгової пилки.

Вказівка: При низьких температурах олива стає в'язкою, внаслідок чого погіршуються її мастильні властивості.

Вказівка: Строк служби і різальна здібність ланцюга залежать від оптимального змащення.

Робота

- ▶ **Перед початком роботи прочитайте інструкцію з експлуатації і вказівки з техніки безпеки.**
- ▶ **Перед використанням завжди перевіряйте стан інструмента і ланцюга, рівень оливи і правильність монтажу. Використовуйте ланцюгову пилку лише у повністю справному стані.**
- ▶ **Завжди носіть відповідний одяг та засоби індивідуального захисту.**
- ▶ **Завжди слідкуйте за тим, щоб робоче середовище було сухим і не мало перешкод, та щоб у робочому середовищі не було сторонніх осіб.**
- ▶ **Ніколи не використовуйте ланцюгову пилку на драбині або на рівні плечей.**
- ▶ **Ніколи не замахуйтеся занадто широка і не працюйте на витягнутих руках.**
- ▶ **Завжди міцно тримайте ланцюгову пилку обома руками.**
- ▶ **Завжди слідкуйте за тим, щоб мережний шнур був відведений назад, щоб він під час пиляння не залпугався у гілках або обладнанні.**

Загальна поведінка (див. мал. D)

- Недосвідчені користувачі повинні спочатку потренуватися пиляти гілки на козлах або підпірці.
- Тримайте ланцюгову пилку трохи праворуч від себе.
- Використовуйте зубчастий упор (12) в якості важеля.
- Приставляйте ланцюг до деревини лише після того, як він почне працювати на повній швидкості.
- При розпилюванні товстих гілок або стовбурів час від часу переставляйте зубчастий упор нижче. Для цього відведіть ланцюгову пилку назад, щоб вивільнити зубчастий упор, і приставте його нижче. При цьому пилка має залишатися в пропиленій щілині.

Пошук несправностей

В нижчеподаній таблиці описані симптоми несправностей і даються поради, що робити, якщо електроінструмент перестане працювати належним чином. Якщо це не допоможе Вам знайти і усунути проблему, будь ласка, звертайтеся в сервісну майстерню.

Увага: Перед пошуком несправностей вимкніть прилад і витягніть штепсель з розетки.

- Під час пиляння не тисніть на ланцюг із силою, а просто дайте йому працювати.
- Витягуйте пилку з розпилу, лише коли ланцюг ще рухається.
- Будьте обережні в кінці розпилу. Тільки-но пилка вийде з деревини, несподівано міняється її сила ваги. Це таїть в собі небезпеку поранення ніг і стоп.

Сіпання пилки (див. мал. E)

- Під сіпанням пилки мається на увазі раптове підскакування ланцюгової пилки, що знаходиться в роботі, угору і відскакування назад, що може трапитися при торканні кінчиком пиляльного апарата розпилюваного матеріалу або при заклинюванні ланцюга.
- У разі сіпання пилки можливі непередбачені реакції ланцюгової пилки, що може призводити до тяжких травм у працюючого або в людей, що знаходяться в зоні розпилювання.
- Бокові, косі і поздовжні пропили треба здійснювати з особливою увагою, оскільки при таких роботах не використовується зубчастий упор (12).

Розпилювання стовбурів (див. мал. F)

- Завжди закріплюйте стовбури перед розпилюванням.
- Завжди перерізайте стовбури над закріпленими точками, щоб попередити стиснення стовбура і заклинення ланцюга.
- Слідкуйте за тим, щоб ланцюг ніколи не торкався землі або приладдя для розпилювання.
- Зважайте на перешкоди, як напр., пеньки, гілляччя, коріння тощо.

Розпилювання деревини, що знаходиться у пружному стані (див. мал. G)

- Розпилювання деревини, гілок і дерев, що знаходяться у пружному стані, повинне здійснювати лише кваліфікованими фахівцями. При таких роботах треба бути дуже обережними. Існує збільшена небезпека нещасних випадків.

Очищення гілки або дерева від сучків (див. мал. H)

- Під очищенням від сучків мається на увазі зрізання гілок на спляному дереві або великій гілці.
- При цьому великі, спрямовані донизу гілки, на які спирається дерево, спочатку треба залишити.
- Видаляйте невеликі сучки за один раз.

Симптом	Можлива причина	Усунення
Ланцюгова пилка не вмикається	Спрацювало гальмо для захисту від сіпання	див. мал. C2
	Штепсель не встромлений в розетку	Встроміть штепсель в розетку
	Несправна розетка	Користуйтеся іншою розеткою
	Спрацював запобіжник	Замініть запобігач
Ланцюгова пилка працює нерівно	Пошкоджений подовжувальний кабель	Використовуйте інший подовжувальний кабель
	Несправний мережний кабель	Віддайте мережний кабель на перевірку, за потреби його необхідно поміняти
Пилляльний ланцюг сухий	Несправний вимикач (2)	Зверніться в авторизовану сервісну майстерню Bosch
	В мастильному бачку немає оливи	Долийте оливу
Ланцюг не гальмується	Форсунка для оливи (7) заблокована	Очистьте форсунку для оливи (7)
	Несправне гальмо для захисту від сіпання/ гальмо інерційного вибігу	Зверніться в авторизовану сервісну майстерню Bosch
Ланцюг/напрямна шина перегрівся	В мастильному бачку немає оливи	Долийте оливу
	Форсунка для оливи (7) заблокована	Очистьте форсунку для оливи (7)
	Ланцюг занадто сильно натягнутий	Налаштуйте натягнення ланцюга
	Пилляльний апарат пошкоджений або зносився	Замініть пилляльний апарат або зверніться до сервісної майстерні Bosch
	Ланцюг затупився	Замініть ланцюг
Ланцюгова пилка смикається, вібрує і не розпилює належним чином	Ланцюг недостатньо натягнутий	Налаштуйте натягнення ланцюга
	Ланцюг затупився	Замініть ланцюг
	Ланцюг спрацював	Поміняйте ланцюг
	Зуби ланцюга дивляться не в той бік	Правильно надіньте ланцюг
	Пилляльний апарат пошкоджений або зносився	Замініть пилляльний апарат або зверніться до сервісної майстерні Bosch

Технічне обслуговування і сервіс

Технічне обслуговування та очищення

► Перед всіма маніпуляціями з виробом витягуйте мережний штепсель з розетки.

- Завжди вдягайте захисний футляр ланцюга **(26)** на пилляльний апарат **(17)**, коли ланцюгова пилка не використовується, щоб запобігти травмам.
- Для якісної і безпечної роботи тримайте електроінструмент і вентиляційні отвори в чистоті.
- Не використовуйте воду, розчинники і полірувальні засоби.
- Очищуйте ланцюг і пилляльний апарат перед тривалим зберіганням виробу, щоб попередити заклинювання деталей.
- Знімайте кришку SDS **(25)**, пилляльний апарат **(17)** і пилляльний ланцюг **(18)** і очищуйте ці деталі щіткою, щоб видалити рештки оливи, деревної смоли і пилу, особливо з паза пилкового полотна.
- За допомогою чистої тканини обережно видаліть забруднення з форсунки для оливи **(7)** і з ведучої зірочки **(3)**. Слідкуйте за тим, щоб бруд не потрапив до форсунки для оливи **(7)**, оскільки це може призвести до блокування і проблем зі змащуванням.

- Перед використанням виконуйте необхідні роботи з технічного обслуговування.
- Регулярно перевіряйте ланцюгову пилку на наявність очевидних недоліків, напр., провисання, спадання або сильне пошкодження пилляльного ланцюга, послаблення кріплення, спрацювання або пошкодження деталей.
- Нічого не міняйте в електроінструменті. Недозволені зміни можуть вплинути на безпеку електроінструменту і призвести до посилених шумів і вібрацій.
- Спорожнюйте мастильний бачок перед зберіганням і наповнюйте його знову перед використанням.
- Зберігайте ланцюгову пилку в сухому, безпечному і недоступному для дітей місці.
- Не ставте на ланцюгову пилку сторонні предмети.

Заміна і загострювання пилляльного ланцюга

- У разі тривалого використання або контакту не з деревною пилляльний ланцюг може затупитись.
- Для оптимальної потужності та безпеки потрібний гострий пилляльний ланцюг.
- Ніколи не нагострюйте пилляльний ланцюг самостійно, якщо у Вас немає достатнього досвіду.

- Замінуйте пиляльний ланцюг на пиляльний ланцюг з приладдя Bosch або віддавайте його на професійне нагострення.

Заміна пиляльного апарата

► **Замінуйте пиляльний апарат, лише якщо Ви добре обізнані з виробом і чітко розумієте інструкції. У іншому випадку зверніться, будь ласка, до сервісної майстерні Bosch.**

- Якщо пиляльний апарат зносився, для подовження строку служби його можна монтувати у повернутому вигляді або замінити.
- Використовуйте ключ для гвинтів з внутрішнім шестигранником, щоб послабити гвинт між пиляльним апаратом (17) і затискним колесом (19).
- Після перевертання або заміни пиляльного апарата монтуйте затискне колесо (19) на місце.

Вказівка: Затягуйте гвинти від руки, поки не відчуєте легкий спротив, а потім для правильного кріплення зробіть 1/8 оберту. Занадто сильне затягнення може призвести до заклинення пиляльного апарата, яке обмежить рух пиляльного ланцюга.

Пиляльний апарат

UniversalChain 35	Oregon 144MLEA041
UniversalChain 40	Oregon 164MLEA041

Сервіс і консультації з питань застосування

В сервісній майстерні Ви отримаєте відповідь на Ваші запитання стосовно ремонту і технічного обслуговування Вашого продукту. Малюнки в деталях і інформацію щодо запчастин можна знайти за адресою: www.bosch-pt.com Команда співробітників Bosch з надання консультації щодо використання продукції із задоволенням відповість на Ваші запитання стосовно нашої продукції та приладдя до неї.

При всіх додаткових запитаннях та замовленні запчастин, будь ласка, зазначайте 10-значний номер для замовлення, що стоїть на паспортній табличці продукту. Гарантійне обслуговування і ремонт електроінструменту здійснюються відповідно до вимог і норм виготовлювача на території всіх країн лише у фірмових або авторизованих сервісних центрах фірми «Роберт Бош». **ПОПЕРЕДЖЕННЯ!** Використання контрафактної продукції небезпечно в експлуатації і може мати негативні наслідки для здоров'я. Виготовлення і розповсюдження контрафактної продукції переслідуються за Законом в адміністративному і кримінальному порядку.

Україна

Бош Сервісний Центр електроінструментів
вул. Крайня 1
02660 Київ 60
Тел.: +380 44 490 2407
Факс: +380 44 512 0591
E-Mail: pt-service@ua.bosch.com
www.bosch-professional.com/ua/uk

Адреса Регіональних гарантійних сервісних майстерень за-значена в Національному гарантійному талоні.

Адреси інших сервісних центрів наведено нижче:

www.bosch-pt.com/serviceaddresses

Утилізація

Вироби, приладдя і упаковку треба здавати на екологічно чисту повторну переробку.



Не викидайте вироби в побутове сміття!

Лише для країн ЄС:

Відповідно до Європейської директиви 2012/19/EU щодо відпрацьованих електричних і електронних приладів і її перетворення в національне законодавство непридатні до вживання електроінструменти треба збирати окремо і здавати на екологічно чисту рекуперацію.

При неправильній утилізації відпрацьовані електричні та електронні прилади можуть мати шкідливий вплив на навколишнє середовище та здоров'я людини через можливу наявність небезпечних речовин.

Қазақ

Еуразия экономикалық одағына (Кеден одағына) мүше мемлекеттер аумағында қолданылады

Өндірушінің өнім үшін қарастырған пайдалану құжаттарының құрамында пайдалану жөніндегі осы нұсқаулық, сонымен бірге қосымшалар да болуы мүмкін. Сәйкестікті растау жайлы ақпарат қосымшада бар.

Өнімді өндірген мемлекет туралы ақпарат өнімнің корпусында және қосымшада көрсетілген.

Өндірілген мерзімі Нұсқаулық мұқабасының соңғы бетінде көрсетілген.

Импортерге қатысты байланыс ақпарат өнім қаптамасында көрсетілген.

Өнімді пайдалану мерзімі

Өнімнің қызмет ету мерзімі 7 жыл. Өндірілген мерзімнен бастап (өндіру күні зауыт тақтайшасында жазылған) істетпей 5 жыл сақтағаннан соң, өнімді тексерусіз (сервистік тексеру) пайдалану ұсынылмайды.

Көрсетілген қызмет ету мерзімі тұтынушы аталмыш нұсқаулықтың талаптарын орындаған жағдайда ғана жарамды болады.

Істен шығу себептерінің тізімі

- көп ұшқын шықса, пайдаланбаңыз
- қатты діріл кезінде пайдаланбаңыз
- тоқ сымы бұзылған немесе оқшаулаусыз болса, пайдаланбаңыз

- өнім корпусынан тікелей түгін шықса, пайдаланбаңыз

Пайдаланушының мүмкін қателіктері

- тұтқасы мен корпусы бұзылған болса, өнімді пайдаланбаңыз
- жауын – шашын кезінде сыртта пайдаланбаңыз
- корпус ішіне су кірсе құрылғыны қосушы болмаңыз

Шекті күй белгілері

- тоқ сымның тозуы немесе зақымдануы
- өнім корпусының зақымдалуы

Қызмет көрсету түрі мен жиілігі

- Әр пайдаланудан соң өнімді тазалау ұсынылады.

Сақтау

- құрғақ жерде сақтау керек
- жоғары температура көзінен және күн сәулелерінің әсерінен алыс сақтау керек
- сақтау кезінде температураның кенет ауытқуынан қорғау керек
- орамасыз сақтау мүмкін емес
- сақтау шарттары туралы қосымша ақпарат алу үшін MEMCT 15150-69 (шарт 1) құжатын қараңыз
- +5-ден +40 °C-қа дейін температурасында қоймада өндірушінің қаптамасында сақтаңыз. Салыстырмалы ылғалдылық 80 % -дан аспауы тиіс.

Тасымалдау

- тасымалдау кезінде өнімді құлатуға және кез келген механикалық ықпал етуге қатаң тыйым салынады
- босату/жүктеу кезінде пакетті қысатын машиналарды пайдалануға рұқсат берілмейді
- тасымалдау шарттары талаптарын MEMCT 15150-69 (5 шарт) құжатын оқыңыз
- Қоршаған орта температурасы -50 °C-тан +50 °C-қа дейін тасымалдау рұқсат етілген. Салыстырмалы ылғалдылық 100 %-дан аспауы тиіс.

Қауіпсіздік нұсқаулары

Белгілердің мағынасы



Қолдану нұсқаулығын оқыңыз.



Қауіптер бойынша жалпы нұсқаулар.



Жауын жауып тұрғанда қолданбаңыз.



Шынжырлы араны әрқашан екі қолыңызбен бекем ұстап жүріңіз.



Шынжырлы арадан кері соққы пайда бола алуын ескере отырып, шапқы ұшына тиіп кетуді болдырмаңыз.



Құлақ сақтағышын киіңіз.



Көзді қорғайтын құралдарды киіп жүріңіз.



САҚТАНДЫРУ: Желі кабелі зақымданған немесе кесіліп қалған қалыпта болғанда желі ашасын дереу желіден шығарыңыз.

Электр құралдары үшін жалпы қауіпсіздік нұсқаулары

⚠ ЕСКЕРТУ

Осы электр құралының жинағындағы ескертулерді,

нұсқауларды, суреттерді және сипаттамаларды оқыңыз. Барлық техникалық қауіпсіздік нұсқаулықтарын орындамау тоқтың соғуына, өрт және/немесе ауыр жарақаттануларға алып келуі мүмкін.

Болашақ жұмыстар үшін қауіпсіздік нұсқаулықтары мен ескертпелерді сақтап қойыңыз.

Қауіпсіздік нұсқаулықтарында пайдаланылған Электр құрал атауының желіден қуат алатын электр құралдарына (желілік кабелі менен) және аккумулятордан қуат алатын электр құралдарына (желілік кабелі жоқ) қатысы бар.

Жұмыс орнының қауіпсіздігі

- ▶ **Жұмыс орнын таза және жарық ұстаңыз.** Ластанған және қараңғы жайларда сәтсіз оқиғалар болуы мүмкін.
- ▶ **Электр құрылғысын жарылатын атмосферада пайдаланбаңыз, мысалы, жанатын сұйықтық, газ немесе шаң бар болғанда.** Электр құрал ұшқындарды жасайды, ал олар шаң немесе буларды жандыруы мүмкін.
- ▶ **Балалар мен бақылаушыларды электр құралынан алыс ұстаңыз.** Алданулар бақылау жоғалуына алып келуі мүмкін.
- ▶ Жабдық тұрмыстық жағдайларда, коммерциялық аймақтарда және қоғамдық жерлерде, зиянды және қауіпті өндірістік факторлар жоқ кіші электр тұтынуы бар өндірістік аймақтарында жұмыс істеу үшін арналған.

Электр қауіпсіздігі

- ▶ **Электр айырлары розеткаға сай боулы тиіс. Айырды ешқашан ешқандай тәрізде өзгертпеңіз. Жерге косылған электр құралдарымен адаптер айырларын пайдаланбаңыз.** Өзгертілмеген айырлар мен сәйкес розеткалар электр түйіңқталуының қауіпін төмендетеді.
- ▶ **Құбырлар, радиаторлар, плиталар мен суытқыштар сияқты жерге қосылған беттерге тимеңіз.** Денеңіз

жерге қосылған болса жоғары тоқ соғу қауіпі пайда болады.

- ▶ **Электр құралдарды жаңбырда немесе ылғалды қоршауда пайдаланбаңыз.** Электр құралына кірген су тоқ соғу қауіпін жоғарылатады.
- ▶ **Кабельді тиісті болмаған ретте пайдаланбаңыз. Кабельді электр құралын тасу, көтеру немесе тоқтан шығару үшін пайдаланбаңыз. Кабельді ыстықтық, май, өткір қырлар және жылжымалы бөлшектерден алыс ұстамаңыз.** Зақымдалған немесе бытысып кеткен кабель тоқ соғу қауіпін жоғарылатады.
- ▶ **Электр құралын сыртта пайдаланғанда сыртқы жайлар үшін сай кабельді пайдаланыңыз.** Сыртта пайдалануға жарамды кабельді пайдалану тоқ соғу қауіпін төмендейді.
- ▶ **Егер электр құралын ылғалды жерде пайдалану керек болса, онда қорғайтын өшіру құрылғысы (RCD) арқылы қорғалған тоқ желісін пайдаланыңыз.** RCD пайдалану тоқ соғу қауіпін төмендетеді.

Жеке қауіпсіздік

- ▶ **Электр құралды пайдалануда абай болыңыз, жұмысыңызды бақылаңыз және парасатты пайдаланыңыз.** Электр құралды шаршаған кезде немесе есіртікі, алкоголь немесе дәрі әсер еткен кезде пайдаланбаңыз. Электр құралын пайдалану кезінде аңсыздық ауыр жеке жарақаттануға алып келуі мүмкін.
- ▶ **Жеке қорғайтын жабдықтарды пайдаланыңыз. Әрдайым көз қорғанысын тағыңыз.** Шаң маскасы, сырғанбайтын қауіпсіздік аяқ киімдері, шлем немесе есту қорғаныштары сияқты қорғағыш жабдықтары тиісті жағдайларда қолданып жеке жарақаттануларды кемейтеді.
- ▶ **Кездейсоқ іске қосылудың алдын алу. Тоқ көзіне және/немесе батареялар жинағына қосудан алдын, құралды көтеру немесе тасудан алдын өшіргіш өшік күйде болуына көз жеткізіңіз.** Электр құралын саусақты өшіргішке қойып тасу немесе қосқышы қосулы электр құралын тоққа қосу сәтсіз оқиғаға алып келуі мүмкін.
- ▶ **Электр құралын қосудан алдын келген реттеу сынасын немесе кілтті алып қойыңыз.** Электр құралының айналатын бөлігінде қалған кілт немесе сына жеке жарақаттануға алып келуі мүмкін.
- ▶ **Көп күш істетпеңіз. Әрдайым тиісті таяныш пен тең салмақтылықты сақтаңыз.** Бұл күтілмеген жағдайларда электр құралдың бақылануын сақтайды.
- ▶ **Тиісті киім киіңіз. Бос киім мен әшекейлерді киймеңіз. Шашыңыз бен киімдерді жылжымалы бөлшектерден алыс ұстаңыз.** Бос киімдер, әшекейлер немесе ұзын шаш жылжымалы бөлшектер арқылы тартылуы мүмкін.
- ▶ **Егер шаң шығарып жинау жабдықтарына қосу құрылғылары берліген болса, онда олар қосулы**

болуына және тиісті ретте қолдануына көз

- жеткізіңіз.** Шаң жинауды пайдалану шаңға байланысты зияндарды кемейтеді.
- ▶ **Аспаптарды жиі пайдаланып жақсы білгеннен соң масайрап кетпей қауіпсіздік принциптерін елемей отырмаңыз.** Абайсыз әрекет секунд ішінде ауыр жарақаттануға алып келуі мүмкін.
- ▶ **НАЗАР АУДАРЫҢЫЗ!** Энергиямен жабдықтаудың толықтай не жекелей тоқтатылуы немесе энергиямен жабдықтауды басқару тізбегінің ақаулануы салдарынан электр құралының жұмысында кідіріс пайда болған жағдайда, бұғатталмағандығына көз жеткізіп (болған жағдайда) барып, ажыратқышы Выкл. (Өшіру) қалпына келтіріңіз. Желілік ашаны розеткадан шығарыңыз немесе алып – салмалы аккумуляторды ажыратыңыз. Осы әрекет арқылы бақыланбайтын қайта іске қосылудың алдын аласыз.
- ▶ Аталмыш пайдалану жөніндегі нұсқаулыққа сәйкес білікті қызметкерлер құрамына электр құралын реттеу, монтаждау, қолданысқа енгізу және оған қызмет көрсету әрекеттерімен таныс тұлғалар жатады.
- ▶ Электр құралымен жұмыс істеуге 18 жасқа толған, техникалық сипаттаманы, пайдалану жөніндегі нұсқаулықты және қауіпсіздік ережелерін оқып шыққан тұлғаларға рұқсат етіледі.
- ▶ Дене, сезім немесе ақыл-ой қабілеттері шектеулі немесе тәжірибесі мен білімі жеткіліксіз адамдар олардың қауіпсіздігі үшін жауапты тұлғаның бақылауында болмаса немесе электр құралын пайдалану бойынша нұсқау алмаған болса, бұйымды пайдаланбауы тиіс.

Электр құралдарын пайдалану және күту

- ▶ **Құралды аса көп жүктемеңіз. Жұмысыңыз үшін жарамды электр құралын пайдаланыңыз.** Жарамды электр құралымен керекті жұмыс аймағында дұрыс әрі сенімді жұмыс істейсіз.
- ▶ **Ажыратқышы дұрыс емес электр құралын пайдаланбаңыз.** Қосуға немесе өшіруге болмайтын электр құралы қауіпті болып, оны жөндеу қажет болады.
- ▶ **Жабдықтарды реттеу, бөлшектерін алмастыру немесе электр құралдарын қоймаға қою алдында, ашаны қуат көзінен ажыратыңыз және/немесе аккумуляторды алмалы-салмалы болса, оны электр құралынан алып тастаңыз.** Бұл сақтық әрекеті электр құралдың байқаусыз қосылуына жол бермейді.
- ▶ **Пайдаланылмайтын электр құралдарды балалар қолы жетпейтін жайға қойыңыз. Осыларды білмейтін немесе осы ескертпелерді оқымаған адамдарға бұл құралды пайдалануға жол бермеңіз.** Тәжірибесіз адамдар қолында электр құралдары қауіпті болады.
- ▶ **Электр құралдарын мен керек-жарақтарын ұқыпты күтіңіз. Қозғалмалы бөлшектердің кедергісіз істеуіне және кептеліп қалмауына, бөлшектердің**

ақаусыз немесе зақымдалмаған болуына, электр құралының зақымдалмағанына көз жеткізіңіз. Зақымдалған бөлшектері бар құралды пайдаланудан алдын жөндеңіз. Электр құралдарының дұрыс күтілмеуі жазатайым оқиғаларға себеп болып жатады.

- ▶ **Кескіш аспаптарды өткір және таза күйде сақтаңыз.** Дұрыс күтілген және кескіш жиектері өткір кескіш аспаптар аз кептеліп, кесілетін бетке оңай бағытталады.
- ▶ **Электр құралын, жабдықтарды, алмалы-салмалы аспаптарды және т.б. осы нұсқауларға сай пайдаланыңыз.** Сонымен жұмыс шарттарымен орындайтын әрекеттерге назар аударыңыз. Электр құралдарын арналмаған жұмыстарда пайдалану қауіпті.
- ▶ **Қолтұтқалар мен қармау беттерін құрғақ, таза және май мен ластан таза ұстаңыз.** Сырғанақ қолтұтқалар мен қармау беттері күтілмеген жағдайларда сенімді қолдану мен бақылауға жол бермейді.

Қызмет көрсету

- ▶ **Электр құралына маманды жөндеуші тек бірдей қосалқы бөлшектермен қызмет көрсетуі керек.** Бұл электр құралының қауіпсіздігін сақталуын қамтамасыз етеді.

Шынжырлы аралар бойынша жалпы қауіпсіздік нұсқаулар

- ▶ **Ара іске қосылып тұрғанда денеңіздің барлық бөлшектерін ара шынжырынан ұзақта ұстаңыз. Араны іске қосу алдынан ара шынжыры ешбір затқа тиіп тұрмағанын тексеріп алыңыз.** Шынжырлы арамен жұмыс істеу барысында бір сәттік алаңғасарлық киім немесе дене бөлшектері ара шынжыры арқылы тартылып қалуына апаруы мүмкін.
- ▶ **Шынжырлы араны әрқашан оң қолыңызбен артқы тұтқасынан, ал сол қолыңызбен алдыңғы тұтқасынан ұстаңыз.** Шынжырлы араның кері реттік жұмыс тұрыста ұсталуы жарақаттану қауібін арттырады, оны бұл ретпен қолдануға болмайды.
- ▶ **Шынжырлы араны тек қана оның оқшауланған тұтқаларынан ұстаңыз, себебі ара шынжыры көзбен көрінбейтін электр өткізгіш кабелдеріне немесе өзінің кабеліне жанасып тиіп кетуі мүмкін.** Ара шынжыры кезкелген электр төк өткізгіш кабелдеріне жанасып тиіп кетуі бұйымның металдан жасалған бөлшектерін кернеу астына қойып, электр соққысына апаруы мүмкін.
- ▶ **Көзді қорғайтын құралдарды киіп жүріңіз. Қорғаныс құлақпаптарын, бас, қолдар мен аяқтарды қорғайтын жеке қорғаныс құралдарын киіп жүріп жұмыс істеуіңіз лазым.** Лайықты қорғаныс құралдарын киіп жүріп жұмыс істеу жұмыс барысында ұшып жататын жоңқалар арқылы мен ара шынжырын кездейсоқ түрде түртіп қалу арқылы пайда бола алатын жарақаттану қауібін азайтады.

- ▶ **Шынжырлы арамен ағашта, басқышта, шатырда немесе тұрақсыз тіреу құралы үстінде тұрып жұмыс істемеңіз.** Шынжырлы араны осы түрде қолдану ауыр жарақаттануларға апара алады.
- ▶ **Тұрақты тұрып тұрғаныңызға әрқашан назар аударып, шынжырлы араны тек қана бекем, қауіпсіз және тегіс жер үстінде тұрғаныңызда қолданыңыз.** Сырғанақ болған табан немесе тұрақты емес тұру жерлер теңгерімнің жоғалуына немесе құрал басқарылуының жоғалуына апаруы мүмкін.
- ▶ **Кернеу астында тұрған бұтақтарды кескенде осы бұтақ қатты қайтарым бере алатынына назар аударыңыз.** Ағаш талшықтарындағы кернеу кедергісіз шыққан уақытта осы кернеу астында тұрған бұтақ араны қолданып тұрған адамға тиіп, және/немесе осы адамның ара үстінен бақылауды жоғалтуына апара алуы мүмкін.
- ▶ **Әсіресе аласа ағаштар топтары мен жас ағаштарды арамен кескенде аса сақ болыңыз.** Олардың жіңішке материалы ара шынжырында шатасып оралып қалып, шынжырды араның өзіңізге қарай жүре қалуы немесе өзіңізді тепе-теңдіктен шығарып жіберуі мүмкін.
- ▶ **Шынжырлы араны өшіріліп қойылған қалыпта алдыңғы тұтқасынан ұстап жүріп тасуыңыз лазым, оны тасып жүргенде ара шынжыры алғы жаққа қарап тұруы керек. Бұтақтар қиюшыды тасымалдағанда немесе сақтағанда әрқашан оның үстінен қорғау жапқышын жауып қою қажет.** Бұтақтар қиюшыны жұмыс барысында және тасымалдап сақтауда ұқыпты ұстау арқылы жұмыс істеп тұрған ара шынжырымен кездейсоқ жанасып тиіп қалуы мүмкіншілігі азайтылады.
- ▶ **Майлау, шынжырлар кернеуі мен толымдаушыларды ауыстыру бойынша нұсқауларды ұстана отырып әрекет етіңіз.** Лайықсыз түрде керілген немесе майланған шынжырлар жыртылып кете алады немесе қайта соққы қауібін арттыра алады.
- ▶ **Тек қана ағаш кесу үшін. Шынжырлы араны мақсатталмаған жұмыстар үшін қолданбаңыз. Мысалы: Шынжырлы араны металл, пластмасса, тас қалаулары немесе ағаштан жасалмаған құрылыс материалдарын кесу үшін қолданбаңыз.** Шынжырлы араны мақсатталмаған жұмыстар үшін қолдану қауіпті жағдайларға апаруы мүмкін.
- ▶ **Осы шынжырлы ара ағаштарды кесу үшін мақсатталмаған.** Шынжырлы араны мақсатталмаған басқа жұмыстар үшін қолдану құрал қолданушысы немесе оның айналасында тұрған адамдардың ауыр түрде жарақаттанып қалуына апара алады.
- ▶ **Кері соққының пайда болуы себептері мен оларды болдырмау жолдары:** – Жүргізу шинасының ұшы кез келген бір затқа жанасып тигенде немесе ағаш бүгіліп, ара шыншыры кесілген жерде қысылып тұрып қалғанда кері соққының пайда болуы мүмкін.

– Кейбір кездерде, жүргізуші шинасының ұшын түртіп қалу кездейсоқ артқа қарай бағытталған реакцияға апарып, осы реакция салдарынан жүргізуші шинасы жоғарыға қарай және қолданушы бағытына қарай соғылып апарылуы мүмкін.

Ара шынжыры жүргізуші шинасының ұшында қысылып қалуы шинаны дереу қолданушы бағытына кері итеріп жіберуі мүмкін.

– Осы реакциялардың әрқайсысы ара ұстау мен қолдану бойынша бақылауды жоғалтып, қатты жараланып қалуыңызға апаруы мүмкін. Тек қана шынжырлы ара ішіне құрастырылып орнатылған қауіпсіздік құрылғылар жүйесіне сүйенбеуіңіз лазым. Шынжырлы ара пайдаланушы ретінде өзіңіз, апаттар мен жарақаттануларға жол бермей жұмыс істей алу үшін түрлі сақтандыру шараларын қолданып жүруіңіз лазым.

Кері соққы электр құралды дұрыс пайдаланбаудың немесе оператор қатесінің салдарынан пайда болады. Төменде көрсетілгендей, лайықты қауіпсіздік шараларын қолдану арқылы осы кері соққының пайда болуына жол берілмейтін болады:

- ▶ **Қолдарыңыздың басбармақтары мен бармақтары шынжырлы араның тұтқалары айналасынан бекем ұстап отыра, араны екі қолыңызбен бекем ұстаңыз. Денеңіз бен қолдарыңызды кері соққы күштеріне қарсы тұрып, төзе алатындай тұрысқа қойыңыз.** Лайықты шаралары қолданылғанда құрал пайдаланушысы кері соққы күштеріне қарсы тұрып, төзе алады. Шынжырлы араны ешқашан қолдарыңыздан босатып шығарып жібермеңіз.
- ▶ **Денеңізді лайықсыз және қалыпсыз тұрыста ұстамаңыз және кесілетін өнімдерді иықтарыңыздан биігірек болғанда кеспеңіз.** Осының арқасында жүргізуші шина ұшымен кездейсоқ түрде жанасып қалуына жол берілмей, шынжырлы араның кездейсоқ жағдайларда жақсырақ бақылап басқарылуы қамтамасыз етіле алынады.
- ▶ **Әрқашан шығарушы тарабынан талап етілетін қосалқы шиналары мен ара шынжырларын қолданыңыз.** Лайықсыз қосалқы шиналары мен ара шынжырлары шынжырдың жырттылуына немесе кері соққыға апаруы мүмкін.
- ▶ **Ара шынжырын қайрау және күту үшін шығарушының нұсқауларына сай әрекет етіңіз.** Тереңдікті шектеушінің мәні тым төмен болғаны соққыға бейімді болуын арттырады.

Қосымша қауіпсіздік нұсқаулықтары

- ▶ **Бұл электр құрал физикалық, сенсорлық немесе психикалық қабілеттері шектелген, немесе осы құралды қолдану үшін керекті тәжірибесі және/немесе білімі болмаған адамдар арқылы (осылардың арасында балалар да) тек өздерінің бақылау астында болып, немесе осы құралды қауіпсіз түрде қолдану бойынша нұсқаулармен танысып, мүмкін бола алатын тәуекелдермен танысқаннан кейін ғана қолданылуы тиіс.**

Балалардың электр құралымен ойнамауын қамтамасыз ету үшін балаларға қарап жүруіңіз қажет.

- ▶ **Бақ құралы қолданылатын жерде жануарлар және жабайы аңдардың жоқ болуын мұқият тексеріп алыңыз.** Электр құрал қолданылып жатқанда жануарлар және жабайы аңдар жарақаттанып қалуы мүмкін.
- ▶ Шынжырлы араны қол қорғағыштан/кері соққыға қарсы тежеуішін белсендіру тетігінен ұстап тасымалдамаңыз.
- ▶ Қауіпсіздік себептерінен Қосу/Өшіру қосқышын құрсаулауға болмайды, ол жұмыс барысында басылған қалыпта қала беруі тиіс.
- ▶ Шынжырлы ара пайдаланбаған кезде оның кері соққыға қарсы тежеуіші алға қарай шығарылып қойылған қалыпта болғанына көз жеткізіңіз.
- ▶ **Шынжырлы араны пайдалану алдында әрқашан оның тұтқалары мен қорғаушы бөлшектерінің барлығы орындарында құрастырылып қойылғанын тексеріп жүріңіз.** Толықсыз түрде құрастырылған шынжырлы араны немесе рұқсатсыз жасалған өзгерістері бар болған шынжырлы араны ешқашан пайдаланбаңыз.

Электр қауіпсіздігі

Қауіпсіздікті қамтамасыз ету үшін Өзіңіздің бақ құралыңыз қорғау оқшалануымен жабдықталып, жерге тұйықталуын талап етпейді. Қолданыстық кернеуі келесі мәндерде болады: 230 В ауыспалы тоқ қуаты, 50 Гц (Еуропа Одағына кірмейтін елдер үшін 220 В немесе 240 В, 50 Гц мәндері де қолданылады). Тек қана рұқсат етілген ұзарту кабелдерін қолданыңыз. Мәліметтер мен ақпараттарды тұтынушыларға техникалық қызмет көрсету үшін рұқсаты бар арнайы орталықтарыңыздан алуыңызға болады.

Тек қана H07 RN-F немесе IEC (60245 IEC 66) сериялық ұзарту кабелдерін қолдануыңыз лазым.

Шынжырлы араны қолдану барысында ұзарту кабелін пайдаланғыңыз келсе, төменде көрсетілген сым көлденең қималары талап етіледі:

- 1,0 мм²: ең жоғары ұзындық көлемі 40 м
- 1,5 мм²: ең жоғары ұзындық көлемі 60 м
- 2,5 мм²: ең жоғары ұзындық көлемі 100 м

Қауіпсіздікті арттыру үшін бұл тоғының ең жоғары деңгейі 30 мА болған FI қосқышының (RCD) қолданылуы лазым. Осы FI қосқышын әр қолдану алдынан тексеріп жүру қажет.

Ұлы Британиядан басқа елдерде сатылатын өнімдер бойынша нұсқау:







НАЗАР АУДАРЫҢЫЗ: Электр құралында орнатылған айыр, өз қауіпсіздігіңіз үшін **(13)** ұзартқыш кабелімен **(14)** суретте көрсетілгендей біріктіріліп қосылып қойылуы қажет. Ұзарту кабелінің біріктіргіші шашылатын суға қарсы қорғанылып, резеңкеден жасалып немесе резеңкемен қапталған болуы тиіс. Ұзарту кабелі кернеуден жеңілдету үшін арналған лайықты құрылғысымен қолданылуы тиіс.

Біріктіріп қосу кабелінде бұзылып зақымданған жерлерінің бар не жоқ болуы ұдайы тексеріліп отырып, осы кабель тек қана бұзылмаған қалпында қолданылуы тиіс.

Электр бұйымның желі кабелі зақымданып бұзылған қалыпта болғанда, оны тек қана арнайы рұқсаты бар Бош компаниясының жөндеу шеберханасы мамандары арқылы жөндеуіңіз лазым. Тек рұқсат етілген ұзартқыш кабельдерін пайдаланыңыз.

Белгілер

Төмендегі белгілер қолдану нұсқаулығын оқу және түсіну үшін маңызды. Белгілер мен олардың мағынасын есте сақтаңыз. Белгілерді дұрыс түсіну құралды дұрыс әрі одан да сенімдірек түрде пайдалануға көмек болады.

Белгі	Мағына
	Қозғалыс бағыты
	Реакция бағыты
	Салмағы
	Рұқсат етілген қолдану әрекеттер
	Рұқсат етілмеген қолдану әрекеттер
	Естілетін шуылдар
	Құрамдас бөлшектер/қосалқы бөлшектер

Өнім және қуат сипаттамасы



Қауіпсіздік бойынша нұсқаулары мен сақтандырулардың барлығын оқыңыз.

Қауіпсіздік бойынша нұсқаулықтары мен сақтандыруларын ұстанбау не орындамау электр соққысына, өрт шығуына және/немесе ауыр жарақаттануға апара алуы мүмкін.

Қолдану нұсқаулығының артқы бөлшегінде берілген суреттерге назар аударыңыз.

Тағайындау бойынша қолдану

Электр құрал ағаштар мен жер қыртысына жақын болған деңгейлердегі ағаш діндерін арамен кесу үшін арналған. Электр құрал ағаш өнімдерін талшықтар бағытына қарай ұзындығынан және көлдеңінен кесу үшін қолданыла алынады.

Бұл құрал бұйым минералдық заттарды кесу үшін жарамды емес.

Осы электр құрал ағаштарды арамен кесу үшін мақсатталмаған.

Сату және жеткізу көлемі

Электр құралды оның қорабынан абайлап алып, келесі бөлшектердің толығымен бар болғанын тексеріп алыңыз:

- Шынжырлы ара
- SDS-жапқышы
- Ара шынжыры
- Шапқы
- Шынжырдың қоршау бөлшегі
- Қолдану нұсқаулығы

Бөлшектері жеткілікті болмағанда немесе бұзылған қалыпта болғанда осы бұйымды сатқан сатушымен хабарласыңыз.

Ара шынжырын майлау (А суретін қараңыз)

Көрсетілген құрамдастар нөмірленген суреттері бар беттегі электр құралының сипаттамасына сай.

- (1) Артқы тұтқасы
 - (2) Қосқыш/өшіргіш
 - (3) Шынжырлы тісті дөңгелек
 - (4) Алдыңғы тұтқасы
 - (5) Қолдарды қорғау үшін қоршау бөлшегі/Кері соққыға қарсы тежегішін белсендіру иінтірегі
 - (6) Сериялық нөмірі
 - (7) Май бүріккіші
 - (8) Майұстағышты тығыздағыш
 - (9) Шапқының жүргізу маңдайшасы
 - (10) Бекіту бұрандамасы
 - (11) Күрегіш шынжырының бұрандамасы
 - (12) Тісті таяныш
 - (13) Желі айыры^{a) b)}
 - (14) Ұзарту кабелі^{a) b)}
 - (15) Жүру және кесу бағыттарының белгісі
 - (16) Жетектелетін жұлдызша
 - (17) Шапқы
 - (18) Ара шынжыры
 - (19) Керу шығыршығы
 - (20) Май резервуарының қақпағы
 - (21) Май көлемін бақылау саңылауы
 - (22) Қосқыш/өшіргіштің іске қосылып кетуіне қарсы бұғаттаушы
 - (23) Шынжырды керу шығыршығы
 - (24) Тоқтатқыш түймешік
 - (25) SDS-жапқышы
 - (26) Шынжырдың қоршау бөлшегі
- a) **елге байланысты**
- b) **Бейнеленген немесе сипатталған жабдықтар стандарттық жеткізу көлеміне кірмейді.**

Техникалық мәліметтер

Шынжырлы ара		UniversalChain 35	UniversalChain 40
Өнім нөмірі		3 600 HB8 3.. 3 600 HB8 1.0	3 600 HB8 4.. 3 600 HB8 1.1
Атаулы тұтыну қуаты	Вт	1800	1800
Бос жүрісіндегі шынжыр жылдамдығы	м/с	12	12
Пышақ ұзындығы	см	35	40
Ара шынжырының түрі		Oregon AdvanceCut	Oregon AdvanceCut
Ара шынжырының қадамы		3/8" төмен профилі	3/8" төмен профилі
Жүргізуші элементінің күші	мм	1,1 (0,043")	1,1 (0,043")
Жүргізуші элементтерінің саны		52	57
Кесу диаметрі, макс.	мм	300	350
Май резервуарының толтырылу көлемі	мл	250	250
Шынжырларды автоматтық түрде майлау		●	●
Шынжырлы аспапсыз кернеу (SDS)		●	●
Жетектелетін жұлдызша		●	●
Кері соққы тежеуіші		●	●
Жүріс тежегіші		●	●
Тісті таяныш		●	●
"ЕРТА-Procedure 01:2014" құжатына сай салмағы	кг	4,3	4,4
Сақтық сыныбы		□/II	□/II

Мәліметтер [U] 230 В кесімді кернеуге арналған. Басқа кернеу және елде қабылданған заңдар бұл мәліметтерді өзгертуі мүмкін.

Берілістерді ауыстыру қысқа уақыт бойынша кернеу деңгейінің төмендеп тұруына апара алады. Жағымсыз желі жағдайларда басқа құрылғылардың зақымдануы пайда болуы мүмкін. Желі кедергісі 0,25 Ом мәнінен төмен болған жағдайларда құралда ешбір ақаулықтар пайда болмайды деп саналады.

Шуыл және дірілдеу бойынша мәліметтер

	3 600 HB8 3..	3 600 HB8 4..
	3 600 HB8 1.0	3 600 HB8 1.1

Шуыл эмиссия мәндері **EN 62841-4-1** нормасына сай белгіленген

Құралдың "А" қылып белгіленген шуыл деңгейі келесілерге сай болады:

– Дыбыс қысымы деңгейі	дБ(А)	94	94
– "К" өлшеу дәлсіздігі	дБ	2,0	2,0

Құлақты қорғау құралдарын киіп жүріңіз!

Ah жалпы тербелу мәні (үш бағыттың векторлық қосындысы) және "К" дәлсіздігі **EN 62841-4-1** стандартына сай белгіленген

– a_w -тербелмелі эмиссия мәні	м/с ²	4,0	4,0
– "К" өлшеу дәлсіздігі	м/с ²	1,5	1,5

Құрал үшін белгіленген жалпы тербеліс мәні (мәндері) мен белгіленген шуыл эмиссия мәні (мәндері) стандартталған техникалық сынақтар әдісіне сай өлшеніп, электр бұйымдарды салыстыру арқылы басқа құралмен қолдана алынуына көз жеткізіңіз.

Құрал үшін белгіленген жалпы тербеліс мәні (мәндері) мен белгіленген шуыл эмиссия мәнін (мәндерін) жүктеменің бастапқы мәнін бағалау үшін де қолдана алынуына назарыңызды аударамыз.

Тербеліс және шуыл мәндері мен электр құралдың қолданып жатқан уақытында болған мәндері арасында

ауытқу пайда болуы мүмкін, бұл осы құралдың қолдану түрі мен тәсіліне, әсіресе осы құралмен өңделетін өнімдердің түріне байланысты болады; – керек болғанда, құрал пайдаланушыны қорғау үшін электр құрал пайдаланып жатқан уақытындағы тербеліс жүктемесін бағалау негізінде қарастырылған, лайықты шараларды белгілеп қолдану лазым (бұл үшін электр құралдың жұмыс циклдарының барлығын ескеріп жүру лазым, мысалы, электр құралдың өшіріліп қойған уақыттары және оның қайта іске қосып бірақ ешбір жүктемесіз тұрған уақыттары).

Құрастырып орнату

Ара шынжырып құрастырып орнату және керу (B1 – B4 суреттерін қараңыз)

- ▶ **Құрастырып орнату үшін ешбір аспапты қолданбаңыз.**
- ▶ **Жұмыс барысында араның керілу күйін жүйелі түрде тексеріп жүріңіз.** Шынжырлы араны қате түрде теңшелген немесе қате керілген шынжырмен пайдалану шынжырдың үзіліп қалуына, кері соққыға және/немесе жарақаттануға апара алады.
- ▶ **Әсіресе жаңа ара шынжырларын қолданғанда алғашқы уақытта кеңейтудің жоғары бола алуына назар аударуыңыз лазым.**
- ▶ **Ара шынжыры тым қызып тұрғанда оны кермеңіз, себебі ол суытылғаннан кейін тартылып және тарылып қалып, одан кейін шапқыға тым жақын жатуы мүмкін.**
 - Шынжырлы араны тегіс бір жер үстіне жатқызып қойыңыз.
 - Керу шығыршығы (19) шапқы үстінен толығымен сағат тілі бағытына қарсы бұрылып қойылғанына көз жеткізіңіз.
 - Шынжырлы араны (18) шапқының (17) айналасындағы науасы ішіне енгізіңіз.
 - Жүріс бағыты дұрыс болуына назар аударыңыз; ол үшін ара шынжырын жүріс бағыты белгісімен (15) салыстырыңыз.
 - Шынжырдың түйіндерін шынжырлы тісті дөңгелек (3) айналасынан салып, шапқыны (17) бекітіп бұрадамасы (10) үстінен орнатыңыз.
 - Бөлшектердің барлығы дұрыс орнатылғанын тексеріп, шапқы мен ара шынжырын осы позицияда ұстап тұрыңыз.
 - Керу шығыршығын (19) сағат тілі бағытымен, ара шынжыры жартылай керіліп және шапқы үстінен орнатылып қалғанынша дейін бұрыңыз.
 - Жапқышты (25) үстінен салып, тоқтатқыш түймешігін (24) сағат тілі бағытымен, жапқыш жартылай орнатылғанша дейін, бұрыңыз.
 - Шынжырды керу шығыршығын (23) лайықты шынжырлы кернеу орнатылғанша дейін сағат тілі бағытымен бұрыңыз. Шынжырды керу шығыршығын (23) реттеу барысында тоқтатқыш түймешігі (24),

оның өз-өзімен бұрылып қалып тым ерте бекітіліп қалуына жол бермеу үшін, қолыңызбен ұсталып тұрылуына көз жеткізіңіз.

- Ара шынжыры (18), оны оның ортасынан шам. 2–3 мм көтере алу мүмкін болғанда, дұрыс кернелген деп саналады. Бұл әрекет ара шынжырын шынжырлы араның өз салмағына қарсы бір қолмен жоғарыға қарай тарту арқылы өткізілуі лазым.
- Лайықты керілу күйі орнатылғаннан сәттен кейін шынжырды керу шығыршығын (23) қолыңызбен нық ұстап отырып, тоқтатқыш түймешігін (24) сағат тілі бағытымен нық бұрыңыз.
- Ара тым нық түрде керіліп қалған жағдайда тоқтатқыш түймешігін (24) бұрап отырып шығарыңыз және керу қадамдарын қайта қайталаңыз.
- Керу жүйесінің тіреуіш механизмі шынжырдың босап қалуына жол бермей отырады. Шынжырды керу шығыршығы (23) лайықты түрде бұрыла алынбаған жағдайда тоқтатқыш түймешігін (24) сағат тілінің бағытына қарсы бағытпен бұра отырып босатып алыңыз.

Басқару

Ара шынжыры жұмыс барысында май бүріккіші (7) арқылы автоматты түрде ара шынжыры үшін арналған арнайы майымен майланып отырады.

Сатылғанда немесе жеткізіп берілгенде шынжырлы ара арнайы ара шынжыр майымен толтырылмаған.

Шынжырлы араны іске қосып пайдалану алдынан міндетті түрде алдымен шынжырлар үшін арналған маймен толтырыңыз.

Шынжырлы араның зақымдануын болдырмау үшін тек қана биологиялық тұрғыда бөлшектеніп ажырай алатын шынжырлы майлау заттарын (RAL-UZ48 ережелеріне сай) пайдаланыңыз.

Bosch компаниясы арқылы осындай биологиялық тұрғыда бөлшектеніп ажырай алатын ұсынылатын шынжырлар майын керек-жарақтар тізімінде таба аласыз.

Май резервуарын толтыру үшін төмендегідей әрекет етіңіз: (C1 суретін қараңыз)

- Шынжырлы араны май резервуары қақпағымен (20) лайықты төсем үстінен жоғарыға қарай қаратып қойыңыз.
- Май резервуары қақпағының (20) айналасын шүберекпен тазалап алып, қақпағын бұрап отырып шығарып алыңыз.
- Май резервуарына Bosch компаниясы арқылы ара шынжырлары үшін шығарылған арнайы, биологиялық тұрғыдан бөлшектеніп ажырай алатын майын, май деңгейі май көлемін бақылау саңылауы арқылы (21) көрілгенше дейін толтырыңыз.
- Жұмыс барысында май деңгейін май көлемін бақылау саңылауы (21) арқылы тексере отырып аласыз, май деңгейі ең төмеңгі деңгейге жеткенде жаңа майды құйып толтырыңыз.

Қосу/Өшіру (C2 суретін қараңыз)

- ▶ Кері соққыдан қорғау тежеуішін белсендіру үшін тұтқасын/құрсаулау құрылғысын (5) ② позициясынан ① позициясына, алдыңғы тұтқа бағытына қарай тартыңыз(4). Кері соққыдан қорғау тежеуішін белсендіру үшін тұтқасын/құрсаулау құрылғысын (5) баспағаныңызда, кері соққыдан қорғау тежеуіші құралды қолдану алдынан істен шығарылмай қалып, шынжырлы ара іске қосылмай қалатын болады.
- ▶ Кері соққыдан қорғау тежеуішін белсендіру үшін тұтқасын/құрсаулау құрылғысын әр қолданудан кейін әрқашан алға қарай итере отырып, істен шығарылған позициясына қойыңыз.
 - Шынжырдың қорғау бөлшегін (26) шығарып алыңыз.
 - Шынжырлы араны C3 суретте көрсетілгендей ұстаңыз.
 - Кері соққыдан қорғау тежеуішін белсендіру үшін тұтқасын (5) артқа қарай, алдыңғы тұтқаға қарай тартыңыз.
 - Электр құралын іске қосу үшін алдымен іске қосуды құрсаулау қосқышын (22) басып, одан кейін Қосу/Өшіру (2) басып және оны әрі қарай баса тұрыңыз. Электр бұйым іске қосылып жұмыс істеп тұрғанда іске қосуды құрсаулау қосқышын босатуыңызға болады.
 - Электр құралды өшіру үшін Қосу/Өшіру қосқышын (2) жіберіңіз.
 - Құралдың кері соққы тежеуіш - шынжырлы араның кері соққысы пайда болғанында алдыңғы қол қорғау құралы (5) арқылы қосылатын қорғау механизмі. Ара шынжыры дереу тоқтатылады. Осының арқасында кері соққы арқылы пайда бола алатын жарақаттанулардың қаупі төмендетіледі. Кері соққыға жол бермеуге тырысыңыз.
 - Кері соққыдан қорғау тежеуішінің жұмысын тексере алу үшін кері соққыдан қорғау тежеуішін белсендіру үшін арналған тұтқасын (5) жұмыс барысында жүйелі түрде басыңыз. Шынжырлы ара дереу тоқтамаған жағдайда арамен өткізіліп жатқан жұмысты дереу тоқтатыңыз.

Назарыңызда болсын: Шынжырлы араны кері соққыға қарсы тежеуішті (5) басу арқылы тежемеңіз.

Майлауды тексеру (C4 суретті қараңыз)

- Шынжырлы араны, оның шынжыр бағыттаушысы жер үстінен 20 см жоғарырақ, қағаз үстінен жататындай қылып еңкейтеңіз.
- Шынжырлы араны іске қосып, шамамен 1 минуттай, қағазда май шашырау іздері көрінгенше дейін іске қосып тұрыңыз. Осы әрекет арқылы автоматты майлау жүйесі арқылы майдың тартылып тұрғанын немесе тартылмай тұрғанын тексере аласыз.

Назарыңызда болсын: Шынжырлы араны ара шынжыры үшін арналған арнайы майсыз қолдануы немесе бар болған май көлемі керекті деңгейден төмен болғаны шынжырлы араның бұзылуына апарды.

Назарыңызда болсын: Төмен температураларда май тұтқыр болып кетіп, осының салдарынан май өнімділігінің деңгейі төмендеп кетеді.

Назарыңызда болсын: Ара шынжырының қызмет өмірі мен кесу өнімділігі оның майлану үйлесімділігіне байланысты.

Құрал жұмысы

- ▶ Пайдалану алдынан әрқашан алдымен пайдалану бойынша нұсқаулығын және қауіпсіздік бойынша нұсқауларды оқып шығыңыз.
- ▶ Пайдалану алдынан әрқашан алдымен құрал және шынжырдың күйін, май көлемін және құрал бөлшектерінің дұрыс құрастырылғанын тексеріп алыңыз. Шынжырлы араны, оның күйі мінсіз түрде болғанда ғана пайдаланыңыз.
- ▶ Әрқашан лайықты киім мен жеке қорғаныс құралдарын киіп жүріңіз.
- ▶ Әрқашан жұмыс айналасының құрғақ және ешбір кедергісіз болуын және құрал айналасында жұмысқа қатысы болмаған ешбір адамдар болмағанына көз жеткізіп жүріңіз.
- ▶ Шынжырлы араны ешқашан басқышта тұрып немесе нық биіктігінен жоғары ұстап қолданбаңыз.
- ▶ Ешқашан арамен бірден тым құлаштап сермеу арқылы әрекет етпеңіз немесе қолдарыңызды жан-жаққа созып жұмыс істемеңіз.
- ▶ Шынжырлы араны әрқашан екі қолыңызбен бекем ұстап жүріңіз.
- ▶ Кесу барысында желілік кабелі бұтақтар мен құралмен шатысып қалмай жүргізілуі үшін желілік кабелін құрал артынан жүргізілуіне әрқашан көз жеткізіп жүріңіз.

Әрекеттену бойынша жалпы ережелер (D суретін қараңыз)

- Құралдың алғашқы рет пайдаланатындар ағаш діңгектерін кесуді алдымен діңгектерді тұғырық немесе тірек құрылымы үстіне қойып үйреніп алуы тиіс.
- Шынжырлы араны өзіңіздің денеңізден сәл оң жаққа қарай ұстаңыз.
- Арамен кесу барысында тісті таянышты тетік (12) ретінде қолданыңыз.
- Ара шынжыры ағашпен жанасу алдынан толық жылдамдықпен жүріп тұруы қажет.
- Үлкенірек бұтақтар мен ағаш діңдерін арамен кесу барысында тісті таянышты тереңірек орында қойып кесіңіз. Ол үшін, тісті таянышты босатып алу үшін шынжырлы араны артқа қарай тартып, оны қайтадан төменірек қоя отырып енгізіңіз. Бұл әрекет барысында шынжырлы араны кесік жасалған жерден шығармаңыз.

- Арамен жұмыс істегенде ара шынжырына күшпен баспаңыз, оны тек қана ұстап, өз-өзімен жұмыс істетіңіз.
- Шынжырлы араны кесіктен тек қана ара шынжыры жүріп тұрғанда шығарыңыз.
- Арамен кесік жасау соңында сақ болыңыз. Шынжырлы ара өзінің тек қана бір кескіш жиегімен жұмыс істей бастағаннан сәттен бастап ауырлық күші кездейсоқ түрде өзгеріледі. Аяқтардың жарақаттану қауібі пайда болады.
- Діңгектің қысылып қалуына немесе ара шынжырының сыналануына жол бермеу үшін, діңгектерді әрқашан белгіленген қауіпсіздендіру нүктелері үстінен кесіңіз.
- Ара шынжыры ешқашан жер немесе кесу жабдықтарына тиіп қалмауына көз жеткізіп жүріңіз.
- Сүрініп қалу қауібіне апара алу себебінен ағаш түбірлеріне, бұтақтарға, тамырларға және т.б. назар аударыңыз.

Ағашты кернеу астында арамен кесу (G суретті қараңыз)

- Кернеу астында тұратын ағаш өнімдерін, бұтақтарды және ағаштарды арамен кесу жұмыстары тек қана арнайы білімі және тәжірибесі бар мамандар арқылы өткізілуі тиіс. Аса сақ болуыңыз қажет. Жазатайым апаттардың қауібі артады.

Бұтақта немесе ағашта бұтақшаларды кесу (H суретті қараңыз)

- Бұтақшаларды кесу деген ұғым шабылып құлатылған ағаштан немесе ірі бұтақтан бұтақшаларды кесіп алуды білдіреді.
- Ағашты тіреп тұратын үлкенірек, төменге қарай бағытталған бұтақтарды жұмыс барысы басында кеспей ағашта қалдырыңыз.
- Шағын бұтақшаларды бір кесу әрекетте кесіп алып тастаңыз.

Араның кері соғуы (E суретін қараңыз)

- Араның кері соғуы деген ұғым жұмыс істеп тұрған араның, шапқы ұшы кесілетін өнімді түртіп қалғанда немесе ара қысылып ілініп қалғанда пайда болатын, жоғарыға және артқа қарай кездейсоқ соға бастауын білдіреді.
- Араның кері соққысы пайда болғанда шынжырлы ара күтпеген түрде әрекеттене бастап, қолданушының немесе арамен кесу жұмысы өткізіліп жатқан аумақта тұрған басқа адамдардың ауыр жарақаттануына апара алады.
- Арамен бүйірінен кесу, көлденеңінен және ұзынынан кесу жұмыстары аса сақтықпен өткізілуі тиіс, себебі тісті таяныш (12) осы жерлерде бекітіле алынбайды.

Ағаш діңгектерін арамен кесу (F суретін қараңыз)

- Діңгектерді арамен кесу алдынан оларды әрқашан қауіпсіздендеріп бекітіп алыңыз.

Қателерді белгілеу

Келесі кестеде қателер мен бөгеттер симптомдары көрсетіліп, электр бұйымыңыз дұрыс істемей қалып тұрғанда осыларды шешу жолдары көрсетіледі. Қателер мен бөгеттерді осы кесте бойынша белгілеп жоя алмасаңыз, техникалық көмек көрсететін лайықты сервис орталығымен хабарласыңыз.

Назар аударыңыз: Қателерді белгілеу алдынан алдымен электр бұйымды өшіріп, желі айырын шығарып қойыңыз.

Симптомдар	Мүмкін болған себептер	Көмек
Шынжырлы ара іске қосылмай не жұмыс істемей тұр	Кері соққы тежеуіші қосылып кетті	C2 суретін қараңыз
	Қосқыш қосылмай тұр	Қосқышты қосыңыз
	Электр розетка бұзылған қалыпта	Басқа электр розеткасын қолданыңыз
	Тежегіш қосылып кетті	Тежегішті ауыстырыңыз
	Ұзарту кабелі зақымданып бұзылған қалыпта	Басқа ұзарту кабелін пайдаланыңыз
Шынжырлы ара үзік-үзік жұмыс істеп тұр	Желі кабелі ақаулы	Кабелін тексеріңіз, керек болса, оны ауыстыртып алыңыз
	Қосу/Өшіру түймешігі (2) бұзылған	Bosch компаниясының арнайы техникалық қызмет көрсету орталығымен хабарласыңыз
Ара шынжыры құрғақ	Май резервуарында май жоқ	Май құйыңыз
	Май бүріккіші (7) бітеліп қалған	Май бүріккішін (7) тазалаңыз
Ара шынжыры тоқтатыла алынбай тұр	Кері соққы тежеуіші/Шығару тежеуіші ақаулы	Bosch компаниясының арнайы техникалық қызмет көрсету орталығымен хабарласыңыз

Симптомдар	Мүмкін болған себептер	Көмек
Ара шынжыры/ Жүргізу шынасы қызып кетті	Май резервуарында май жоқ	Май құйыңыз
	Май бүріккіші (7) бітеліп қалған.	Май бүріккішін (7) тазалаңыз
	Шынжыр кернеуі тым жоғары	Шынжыр кернеуін қосымша кернеп алыңыз
	Шапқы зақымдалған немесе тозып қалған күйде	Шапқыны алмастырыңыз немесе Bosch компаниясының техникалық қызмет көрсету орталығымен хабарласыңыз
Шынжырлы ара жұлқына бастап, дірілдейді немесе дұрыс кеспейді	Ара шынжыры дөкір	Ара шынжырын ауыстырыңыз
	Шынжыр кернеуі тым төмен	Шынжыр кернеуін қосымша кернеп алыңыз
	Ара шынжыры дөкір	Ара шынжырын ауыстырыңыз
	Ара шынжыры тозып қалған	Ара шынжырын ауыстырыңыз
	Ара тістері қате бағытта қарап тұрады	Ара шынжырын дұрыс орнатыңыз
	Шапқы зақымдалған немесе тозып қалған күйде	Шапқыны алмастырыңыз немесе Bosch компаниясының техникалық қызмет көрсету орталығымен хабарласыңыз

Техникалық күтім және қызмет көрсету

Қызмет көрсету және тазалау

► Бақ электр бұйымы бойынша жұмыстарын өткізу алдында әрқашан алдымен желі ашасын розеткадан шығарып алыңыз.

- Жарақаттануларға жол бермеу үшін, шынжырлы ара іске қосылмай тұрған уақытта шынжырдың қорғау бөлшегін (26) шапқыда (17) орнатыңыз.
- Лайықты әрі қауіпсіз түрде жұмыс істей алу үшін электр құралы мен желдеткіш саңылауларын таза қалыпта ұстаңыз.
- Су, еріткіш және тегістеу бұйымдарын қолданбаңыз.
- Құрал бөлшектерінің сыналаа қалуын болдырмау үшін, құралды ұзақ уақыт үшін сақтауға қою алдынан алдымен оның шынжыры мен шапқысын тазалап алыңыз.
- SDS-жапқышын (25), шапқысын (17) және ара шынжырын (18) шығарып алып, осы бөлшектерден, әсіресе ара кескіш фрезасының науасынан, май, ағаш шайыры және шаң қалдықтарын кетіру үшін, оларды қылшақпен тазалап алыңыз.
- Май бүріккішінен (7) және шынжырлы тісті дөңгелектен (3) лас пен кірді абайлап кетіру үшін таза шүберек қолданыңыз. Май бүріккішіне (7) лас пен кірдің түсіп қалмауына көз жеткізіңіз, себебі бұл май бүріккіштің бітеліп қалуына апарып, құрал майлануына жағымсыз әсер ете алады.
- Құралды қолдану алдынан алдымен талап етілетін күтім жұмыстарын өткізіңіз.
- Шынжырлы арада бос, шығып тұратын не бөлініп қалған, немесе зақымданып бұзылған ара шынжыры, босап кеткен бекітулер мен тозып кеткен немесе зақымданып бұзылған құрастыру бөлшектері сияқты көзбен көрінетін ақаулықтары бар не жоқ болуын үнемі тексеріп жүруіңіз лазым.

- Электр бұйымында ешбір өзгерту жұмыстарын өткізуіңізге болмайды. Рұқсат етілмеген түрде өзгерту жұмыстарын өткізу электр бұйымыңыздың қауіпсіздігін төмендетіп, шуылдар мен дірілдердің көбейіп кетуіне апара алады.
- Құралды сақтауға қою алдынан алдымен оның май резервуарын босатыңыз, құралды қайта пайдалану алдынан май резервуарын маймен қайта толтырыңыз.
- Шынжырлы араны қауіпсіз, құрғақ және балалар қолы жете алмайтын жерде сақтаңыз.
- Шынжырлы араның үстінен ешбір басқа заттарды қоймаңыз.

Ара шынжырын алмастыру және қайрау

- Ара шынжыры өзінің ұзақ уақыт бойы пайдаланғанынан кейін немесе ағаштан басқа заттарға жанасып қалған жағдайда дөкір болып қалуы мүмкін.
- Құралдың оңтайлы жұмысын және құрал қауіпсіздігін қамтамасыз ете алу үшін ара шынжыр өткір болуы тиіс.
- Ара шынжырын қайрау бойынша тәжірибеңіз болмаған жағдайда ара шынжырын ешқашан өзіңіз қайрамаңыз.
- Ара шынжырын Bosch компаниясының керек-жарақтары арасында болған ара шынжырымен алмастырыңыз немесе ара шынжырын арнайы мамандар арқылы қайратып алыңыз.

Шапқыны алмастыру

- Тек қана құрал мен нұсқауларды лайықты түрде түсініп және білгенде ғана шапқыны өзбасыңызбен алмастырыңыз, басқаша болған жағдайда Bosch компаниясының техникалық қызмет көрсету орталығына жүгініңіз.
- Шапқы тозып қалған жағдайда, оны, оның жұмыс мерзімін ұзарту үшін, аударып, басқа жағынан құрастырып орнатыңыз немесе алмастырып алыңыз.
- Шапқы (17) және керу шығыршығы (19) арасындағы бұранданы босата алу үшін алтықырлы кілтті қолданыңыз.

- Шапқыны аударып немесе алмастырып алғаннан кейін керу шығыршығын (19) орнына қайта құрастырып орнатыңыз.

Назарыңызда болсын: Біраз қарсылық сезілгенше дейін қолмен тартыңыз, одан кейін, лайықты бекітуді орнату үшін 1/8 айналым жасаңыз. Тым күш сала отырып тарту шапқының қысылып қалып, ара шынжырының айналымы мен жүрісі шектеліп қалуына апара алады.

Шапқы

UniversalChain 35 Oregon 144MLEA041
UniversalChain 40 Oregon 164MLEA041

Өнімдерді олардың сақтығын қамтамасыз ететін, өнімдерге атмосфералық жауын-шашынның тиюіне және асқын температура көздерінің (температураның шұғыл өзгерісінің), соның ішінде күн сәулелерінің әсер етуіне жол бермейтін дүкендерде, бөлімдерде (секцияларда), павильондар мен киоскілерде сатуға болады.

Сатушы (өндіруші) сатып алушыға өнімдер туралы қажетті және шынайы ақпаратты беріп, өнімдерді тиісінше таңдау мүмкіндігін қамтамасыз етуге міндетті. Өнімдер туралы ақпарат міндетті түрде тізімі Ресей Федерациясының заңнамасымен белгіленген мәліметтерді қамтуы тиіс.

Егер тұтынушы сатып алатын өнімдер әлдеқашан пайдаланылған немесе өнімдерде ақаулық (ақаулықтар) жойылған болса, тұтынушыға бұл туралы ақпарат берілуі тиіс.

Өнімдерді сату процесінің аясында төмендегі қауіпсіздік талаптары орындалуы тиіс:

- Сатушы сатып алушыға ұйымының фирмалық атауы, орналасқан жері (мекенжайы) және жұмыс режимі туралы мәліметтер беруге міндетті;
- Сауда бөлмелеріндегі өнімдердің сынамалары сатып алушыға бұйымдардағы жазбалармен танысуға мүмкіндік беруі және визуалды тексерістен басқа бұйымдардың іске қосылуына әкелетін, сатып алушылар өз бетінше орындайтын ешқандай әрекеттерге жол бермеуі тиіс;
- Сатушы осы бұйымдардың белгіленген талаптарға сәйкестігінің растамасы, сертификаттардың немесе сәйкестік жөніндегі мәлімдемелердің бар болуы туралы ақпаратты сатып алушыға беруге міндетті;
- Идентификациялық сипаттары жоқ (жоғалған), жарамдылық мерзімі өтіп кеткен, бұзылу белгілері бар және пайдалану бойынша нұсқаулығы (кітапшасы), міндетті сәйкестік сертификаты немесе сәйкестік белгісі жоқ өнімдерді сатуға тыйым салынады.

Тұтынушыға қызмет көрсету және пайдалану кеңестері

Қызмет көрсету орталығы өнімді жөндеу және оған техникалық қызмет көрсету, сондай-ақ қосалқы бөлшектер туралы сұрақтарға жауап береді. Құрамдас бөлшектер бойынша кескін мен қосалқы бөлшектер туралы мәліметтер төмендегі мекенжай бойынша қолжетімді: **www.bosch-pt.com**
Bosch қызметтік кеңес беру тобы біздің өнімдер және

олардың керек-жарақтары туралы сұрақтарыңызға жауап береді.

Сұрақтар қою және қосалқы бөлшектерге тапсырыс беру кезінде міндетті түрде өнімнің фирмалық тақтайшасындағы 10 таңбалы өнім нөмірін беріңіз. Өндіруші талаптары мен нормаларының сақталуымен электр құралын жөндеу және кепілді қызмет көрсету барлық мемлекеттер аумағында тек “Роберт Бош” фирмалық немесе авторизацияланған қызмет көрсету орталықтарында орындалады. ЕСКЕРТУ! Заңсыз жолмен әкелінген өнімдерді пайдалану қауіпті, денсаулығыңызға зиян келтіруі мүмкін. Өнімдерді заңсыз жасау және тарату әкімшілік және қылмыстық тәртіп бойынша Заңмен қудаланады.

Қазақстан

Тұтынушыларға кеңес беру және шағымдарды қабылдау орталығы:

“Роберт Бош” (Robert Bosch) ЖШС

Алматы қ.,
Қазақстан Республикасы
050012

Муратбаев к., 180 үй
“Гермес” БО, 7 қабат
Тел.: +7 (727) 331 31 00
Факс: +7 (727) 233 07 87

E-Mail: ptka@bosch.com

Сервистік қызмет көрсету орталықтары мен қабылдау пункттерінің мекен-жайы туралы толық және өзекті ақпаратты Сіз: www.bosch-professional.kz ресми сайттан ала аласыз

Қызмет көрсету орталықтарының басқа да мекенжайларын мына жерден қараңыз:

www.bosch-pt.com/serviceaddresses

Электр құралы кепілді пайдалану мерзімінің ішінде өндірушінің кесірінен істен шыққан жағдайда, өнім иесі төмендегі шарттар орындалғанда кепілдік бойынша тегін жөндеуге құқылы болады:

- механикалық зақымдардың жоқтығы;
- пайдалану бойынша нұсқаулық талаптарының бұзылу белгілерінің жоқтығы;
- пайдалану бойынша нұсқаулықта сатушының сату туралы белгісінің және сатып алушы қолтаңбасының бар болуы;
- электр құралы сериялық нөмірінің және кепілдік талонындағы сериялық нөмірдің сәйкестігі;
- біліксіз жөндеу белгілерінің жоқтығы.

Кепілдік төмендегі жағдайларда қолданылмайды:

- форс-мажор жағдайларына байланысты кез келген сынықтар;
- барлық электр құралдарындағыдай электр құралының қалыпты тозуы.

Жалғағыш контактілер, сымдар, қылшақтар және т.б. сияқты құрал бөліктерінің қызмет ету мерзімін қысқартатын қалыпты тозу нәтижесінде қажеттілігі туындаған жөндеу кепілдік аясына кірмейді:

- табиғи тозу (ресурстың толық пайдаланылуы);

- қате орнату, рұқсатсыз модификациялау, қате қолдану, қызмет көрсету немесе сақтау ережелерін бұзу нәтижесінде істен шыққан жабдық пен оның бөліктері;
- электр құралына артық жүктеме түскеннен орын алған ақаулар. (Құралға артық жүктеме түсудің шартсыз белгілеріне мыналар жатады: құбылу түсінің пайда болуы немесе электр құралы бөліктері мен түйіндерінің деформациясы немесе қорытылуы, жоғары температура әсерінен электр қозғалтқышындағы сымдар оқшаулағышының қараюы немесе көмірленуі.)

Кәдеге жарату

Бақ электр бұйымдарын, қосымша бөлшектер мен қорапшаларды қоршаған ортаға зиян келдірмейтіндей түрде кәдеге жарату қажет.



Бақ электр бұйымдарын тұрмыстық үй қалдықтар контейнеріне салмаңыз!

Тек қана ЕО елдері үшін:

Электр және электрондық ескі құралдар бойынша Еуропа 2012/19/EU ережесі және ұлттық заңдарға сәйкес пайдалануға жарамсыз электр құралдары бөлек жиналып, кәдеге жаратылуы қажет.

Қате жолмен кәдеге жаратылған ескі электрлік және электрондық құрылғылар қауіпті заттардың болу мүмкіндігіне байланысты қоршаған ортаға және адам денсаулығына зиянды әсер тигізіуі мүмкін.

Română

Instrucțiuni de siguranță

Explicarea pictogramelor



Citiți instrucțiunile de folosire.



Indicație generală de avertizare a pericolozității.



A nu se folosi pe timp de ploaie.



Țineți întotdeauna ferăstrăul cu lanț cu ambele mâini.



Țineți seama de reculul ferăstrăului cu lanț și evitați contactul cu vârful lamei.



Purtați protecție auditivă.



Purtați ochelari de protecție.



AVERTISMENT: Scoateți imediat ștecherul din priză în cazul în care cablul de alimentare este deteriorat sau tăiat.

Instrucțiuni generale de siguranță pentru scule electrice

AVERTISMENT

Citiți toate avertizările, instrucțiunile, ilustrațiile și specificațiile puse la dispoziție

împreună cu această sculă electrică. Nerespectarea instrucțiunilor menționate mai jos poate duce la electrocutare, incendiu și/sau vătămări corporale grave.

Păstrați toate indicațiile de avertizare și instrucțiunile în vederea utilizărilor viitoare.

Termenul "sculă electrică" folosit în indicațiile de avertizare se referă la sculele electrice alimentate de la rețea (cu cablu de alimentare) sau la sculele electrice cu acumulator (fără cablu de alimentare).

Siguranța la locul de muncă

- ▶ **Mențineți-vă sectorul de lucru curat și bine iluminat.** Dezordinea sau sectoarele de lucru neluminate pot duce la accidente.
- ▶ **Nu lucrați cu sculele electrice în mediu cu pericol de explozie, în care există lichide, gaze sau pulberi inflamabile.** Sculele electrice generează scântei care pot aprinde praful sau vaporii.
- ▶ **Nu permiteți accesul copiilor și al spectatorilor în timpul utilizării sculei electrice.** Dacă vă este distrasă atenția puteți pierde controlul.

Siguranță electrică

- ▶ **Ștecherul sculei electrice trebuie să fie potrivit prizei electrice. Nu modificați niciodată ștecherul. Nu folosiți fișe adaptoare la sculele electrice cu împământare (legate la masă).** Ștecherele nemodificate și prizele corespunzătoare diminuează riscul de electrocutare.
- ▶ **Evitați contactul corporal cu suprafețe împământate sau legate la masă ca țevi, instalații de încălzire, plite și frigidere.** Există un risc crescut de electrocutare atunci când corpul vă este împământat sau legat la masă.
- ▶ **Feriți sculele electrice de ploaie sau umezeală.** Pătrunderea apei într-o sculă electrică mărește riscul de electrocutare.
- ▶ **Nu schimbați destinația cablului. Nu folosiți niciodată cablul pentru transportarea sau suspendarea sculei electrice ori pentru a trage ștecherul afară din priză. Feriți cablul de căldură, ulei, mυχii ascuțite sau**

componente aflate în mișcare. Cablurile deteriorate sau încurcate măresc riscul de electrocutare.

- ▶ **Atunci când lucrați cu o sculă electrică în aer liber, folosiți numai cabluri prelungitoare adecvate pentru mediul exterior.** Folosirea unui cablu prelungitor adecvat pentru mediul exterior diminuează riscul de electrocutare.
- ▶ **Dacă nu poate fi evitată folosirea sculei electrice în mediu umed, folosiți o alimentare protejată printr-un dispozitiv de curent rezidual (RCD).** Utilizarea unui dispozitiv RCD reduce riscul de electrocutare.

Siguranța persoanelor

- ▶ **Fiți atenți, aveți grijă de ceea ce faceți și procedați rațional atunci când lucrați cu o sculă electrică. Nu folosiți scula electrică atunci când sunteți oboșiți sau vă aflați sub influența drogurilor, a alcoolului sau a medicamentelor.** Un moment de neatenție în timpul utilizării sculelor electrice poate duce la răni grave.
- ▶ **Purtați echipament personal de protecție. Purtați întotdeauna ochelari de protecție.** Purtarea echipamentului personal de protecție, ca masca pentru praf, încălțăminte de siguranță antiderapantă, casca de protecție sau protecția auditivă, în funcție de tipul și utilizarea sculei electrice, diminuează riscul rănilor.
- ▶ **Evitați o punere în funcțiune involuntară. Înainte de a introduce ștecherul în priză și/sau de a introduce acumulatorul în scula electrică, de a o ridica sau de a o transporta, asigurați-vă că aceasta este oprită.** Dacă atunci când transportați scula electrică țineți degetul pe întrerupător sau dacă porniți scula electrică înainte de a o racorda la rețeaua de curent, puteți provoca accidente.
- ▶ **Înainte de pornirea sculei electrice îndepărtați cleștii de reglare sau cheile fixe din aceasta.** O cheie sau un clește atașat la o componentă rotativă a sculei electrice poate provoca răni.
- ▶ **Nu vă întindeți pentru a lucra cu scula electrică. Mențineți-vă întotdeauna stabilitatea și echilibrul.** Astfel veți putea controla mai bine scula electrică în situații neașteptate.
- ▶ **Purtați îmbrăcăminte adecvată. Nu purtați îmbrăcăminte largă sau podoabe. Feriți părul și îmbrăcămintea de piesele aflate în mișcare.** Îmbrăcămintea largă, părul lung sau podoabele pot fi prinse în piesele aflate în mișcare.
- ▶ **Dacă pot fi montate echipamente de aspirare și colectare a prafului, asigurați-vă că acestea sunt racordate și folosite în mod corect.** Folosirea unei instalații de aspirare a prafului poate duce la reducerea poluării cu praf.
- ▶ **Nu vă lăsați amăgiți de ușurința în operare dobândită în urma folosirii frecvente a sculelor electrice și nu ignorați principiile de siguranță ale acestora.** Neglijența poate provoca, într-o fracțiune de secundă, vătămări corporale grave.

Utilizarea și manevrarea atentă a sculelor electrice

- ▶ **Nu suprasolicitați scula electrică. Folosiți pentru executarea lucrării dv. scula electrică destinată aceluși scop.** Cu scula electrică potrivită lucrați mai bine și mai sigur în domeniul de putere indicat.
- ▶ **Nu folosiți scula electrică dacă aceasta are întrerupătorul defect.** O sculă electrică, care nu mai poate fi pornită sau oprită, este periculoasă și trebuie reparată.
- ▶ **Scoateți ștecherul afară din priză și/sau îndepărtați acumulatorul dacă este detașabil, înainte de a executa reglaje, a schimba accesoriu sau a depozita scula electrică.** Această măsură de prevedere împiedică pornirea involuntară a sculei electrice.
- ▶ **Păstrați sculele electrice nefolosite la loc inaccesibil copiilor și nu lăsați să lucreze cu scula electrică persoane care nu sunt familiarizate cu aceasta sau care nu au citit prezentele instrucțiuni.** Sculele electrice devin periculoase atunci când sunt folosite de persoane lipsite de experiență.
- ▶ **Întrețineți sculele electrice și accesoriile acestora. Verificați alinierea corespunzătoare, controlați dacă, componentele mobile ale sculei electrice nu se blochează, sau dacă există piese rupte sau deteriorate care să afecteze funcționarea sculei electrice. Înainte de utilizare dați la reparat o sculă electrică defectă/piesele deteriorate.** Cauza multor accidente a fost întreținerea necorespunzătoare a sculelor electrice.
- ▶ **Mențineți bine dispozitivele de tăiere bine ascuțite și curate.** Dispozitivele de tăiere întreținute cu grijă, cu tășuri ascuțite se înțepenesec în mai mică măsură și pot fi conduse mai ușor.
- ▶ **Folosiți scula electrică, accesoriile, dispozitivele de lucru etc. conform prezentelor instrucțiuni, ținând cont de condițiile de lucru și de activitatea care trebuie desfășurată.** Folosirea sculelor electrice în alt scop decât pentru utilizările prevăzute, poate duce la situații periculoase.
- ▶ **Mențineți mânerul și zonele de prindere uscate, curate și feriți-le de ulei și unsoare.** Mânerul și zonele de prindere alunecoase nu permit manevrarea și controlul sigur al sculei electrice în situații neașteptate.

Întreținere

- ▶ **Încredințați scula electrică pentru reparare personalului de specialitate, calificat în acest scop, repararea făcându-se numai cu piese de schimb originale.** Astfel veți fi siguri că este menținută siguranța sculei electrice.

Instrucțiuni generale de siguranță pentru ferăstraie cu lanț

- ▶ **În timpul funcționării ferăstrăului țineți-vă toate părțile corpului departe de lanțul de ferăstrău. Înainte de a porni ferăstrăul asigurați-vă că lanțul de ferăstrău nu atinge vre-un obiect.** În timpul lucrului cu un ferăstrău cu lanț, într-un moment de neatenție,

Îmbrăcămintea sau părți ale corpului pot fi prinse de lanțul de ferăstrău.

- ▶ **Prindeți ferăstrăul cu lanț ținându-vă întotdeauna mâna dreaptă pe mânerul posterior iar mâna stângă pe mânerul frontal.** Fixarea ferăstrăului cu lanț în poziție de lucru inversă mărește pericolul de accidente și de aceea nu este permisă.
- ▶ **Țineți ferăstrăul cu lanț numai de suprafețele de prindere izolate, deoarece lanțul de ferăstrău poate atinge conductori electrici ascunși sau propriul cablu de alimentare.** Contactul dintre lanțul de ferăstrău și un conductor aflat sub tensiune poate pune sub tensiune componentele metalice și duce la electrocutare.
- ▶ **Purtați ochelari de protecție. Se recomandă și utilizarea unor echipamente de protecție pentru auz, cap, mâini, gambe și picioare.** Îmbrăcămintea de protecție potrivită reduce pericolul de rănire provocată de așchile aflate în zbor și de atingerea involuntară a lanțului de ferăstrău.
- ▶ **Nu lucrați cu ferăstrăul cu lanț fiind suiți într-un copac, pe o scară, pe un acoperiș sau de pe un reazem instabil.** O astfel de utilizare a ferăstrăului cu lanț poate provoca răniri grave.
- ▶ **Asigurați-vă întotdeauna o poziție stabilă și folosiți ferăstrăul cu lanț numai atunci când stați pe o suprafață tare, sigură și netedă.** Un substrat alunecos sau suprafețele de sprijin instabile pot duce la pierderea controlului asupra sculei electrice.
- ▶ **Țineți seama de faptul că, în momentul tăierii unei crengi tensionate, aceasta poate fi azvârlită înapoi.** Atunci când tensiunea acumulată în fibrele lemnoase este eliberată, creanga întinsă poate lovi operatorul și/sau smulge de sub controlul acestuia ferăstrăul cu lanț.
- ▶ **Fiți extrem de precauți la tăierea desigurului și a arborilor tineri.** Materialul subțire se poate încurca în lanțul de ferăstrău și vă poate lovi sau vă poate face să vă pierdeți echilibrul.
- ▶ **Transportați ferăstrăul cu lanț în stare oprită, ținându-l de mânerul frontal iar lanțul de ferăstrău să fie îndreptat în direcție opusă corpului dumneavoastră. În vederea transportului sau a depozitării ferăstrăului cu lanț capacul de protecție trebuie să fie întotdeauna montat.** Manevrarea atentă a ferăstrăului cu lanț reduce probabilitatea unei atingeri accidentale a lanțului de ferăstrău aflat în mișcare.
- ▶ **Respectați instrucțiunile privind ungerea, întinderea lanțului de ferăstrău și schimbarea lamei și a lanțului.** Un lanț de ferăstrău întins sau uns necorespunzător riscă să se rupă sau să genereze scul.
- ▶ **Tăiați numai lemn. Folosiți ferăstrăul cu lanț numai pentru acele operații pentru care este destinat. Exemplu: Nu folosiți ferăstrăul cu lanț pentru a tăia metal, material plastic, zidărie sau materiale de construcție care nu sunt confecționate din lemn.** Utilizarea ferăstrăului cu lanț pentru executarea operațiilor neconforme destinației poate duce la situații periculoase.

- ▶ **Ferăstrăul cu lanț nu este prevăzut pentru doborârea copacilor.** Folosirea ferăstrăului cu lanț pentru alte operații decât cele preconizate poate duce la rănirea gravă a operatorului sau a persoanelor aflate în preajmă.

▶ **Cauzele și evitarea unui recul:**

Reculul se poate produce, când vârful șinei de ghidare atinge un obiect sau când lemnul se încovoie iar lanțul de ferăstrău se blochează în tăietură.

În anumite cazuri, o atingere cu vârful șinei poate provoca o reacție neașteptată, direcționată spre spate, la care șina de ghidare să fie aruncată în sus și spre operator. Blocarea lanțului de ferăstrău la marginea superioară a șinei de ghidare poate arunca rapid înapoi șina, spre operator.

Orice astfel de reacție vă poate face să pierdeți controlul asupra ferăstrăului și eventual să vă răniți grav. Nu vă bazați exclusiv pe dispozitivele de siguranță montate pe ferăstrăul cu lanț. În calitate de utilizator al unui ferăstrău cu lanț ar trebui să luați anumite măsuri pentru a putea lucra fără a vă accidenta sau răni.

Un recul este consecința utilizării greșite sau defectuoase a sculei electrice. El poate fi împiedicat prin măsuri preventive adecvate, asemenea celor descrise în cele ce urmează:

- ▶ **Apucați ferm ferăstrăul cu ambele mâni, cuprinzând cu toate degetele mânerul ferăstrăului cu lanț. Aduceți-vă corpul și brațele într-o astfel de poziție încât să puteți contracara forțele de recul.** Dacă se adoptă măsuri adecvate, operatorul poate stăpâni forțele de recul. Nu lăsați niciodată din mână ferăstrăul cu lanț.
- ▶ **Evitați adoptarea unei poziții corporale anormale și nu tăiați la o înălțime care depășește nivelul umerilor.** Astfel veți evita contactul involuntar cu vârful șinei și veți putea controla mai bine ferăstrăul cu lanț în situații neașteptate.
- ▶ **Folosiți întotdeauna șinele de schimb și lanțurile de ferăstrău prescrise de producător.** Șinele și lanțurile de ferăstrău de schimb necorespunzătoare pot duce la ruperea lanțului sau la recul.
- ▶ **Respectați instrucțiunile producătorului privitoare la ascuțirea și întreținerea lanțului de ferăstrău.** Limitatoarele de adâncime prea joase măresc probabilitatea de producere a reculului.

Instrucțiuni de siguranță suplimentare

- ▶ **Această sculă electrică nu este destinată folosirii de către persoane (inclusiv copiii) cu deficiențe fizice, senzoriale sau intelectuale sau fără experiență și/sau cunoștințe corespunzătoare, în afara cazului în care ele se află sub supravegherea unei persoane răspunzătoare de siguranța lor, sau au primit îndrumări de la aceasta, cu privire la utilizarea sculei electrice.** Copiii trebuie supravegheați pentru a avea siguranța că aceștia nu se joacă cu scula electrică.
- ▶ **Verificați atent dacă în zona în care va fi folosită scula electrică de grădină nu se află animale sălbatice și de**

casă. Animalele săbatice și cele de casă pot fi rănite în timpul exploatării mașinii.

- ▶ Nu transportați ferăstrăul cu lanț ținându-l de protecția de mână/pârghia de activare a frânei de siguranță.
- ▶ Din considerente privind siguranța, întrerupătorul pornit/oprit nu poate fi blocat, ci trebuie apăsat neîntrerupt, în timpul funcționării ferăstrăului.
- ▶ Aveți grijă întotdeauna ca frâna de siguranță să fie trasă atunci când nu folosiți ferăstrăul cu lanț.
- ▶ **Asigurați-vă întotdeauna când folosiți ferăstrăul cu lanț, că toate mânerele și dispozitivele de protecție sunt montate pe acesta.** Nu folosiți în niciun caz un ferăstrău cu lanț incomplet sau care a suferit modificări neautorizate.

Siguranță electrică

Pentru siguranță, scula dumneavoastră electrică de grădină este izolată de protecție și nu necesită împământare.

Tensiunea de lucru este de 230 V AC, 50 Hz (pentru țările din afara UE și 220 V sau 240 V, 50 Hz). Nu folosiți decât cabluri prelungitoare admise. Găsiți informații la centrul dumneavoastră autorizat de asistență și service post-vânzare.

Este permisă numai folosirea cablurilor prelungitoare de tipul H07 RN-F sau IEC (60245 IEC 66).

Dacă la exploatarea ferăstrăului cu lanț vreți să folosiți cabluri prelungitoare, conductorii acestora vor trebui să aibă următoarele secțiuni:

- 1,0 mm²: lungime maximă 40 m
- 1,5 mm²: lungime maximă 60 m
- 2,5 mm²: lungime maximă 100 m

Pentru mărirea siguranței se recomandă folosirea unui întrerupător de protecție cu un curent de declanșare de maximum 30 mA. Acest întrerupător de protecție ar trebui controlat înainte de fiecare utilizare.

Notă privind produsele care nu se comercializează în **MB**:







ATENȚIE: Pentru siguranța dumneavoastră este necesar ca ștecherul de pe scula electrică (**13**) să fie racordat la cablul prelungitor (**14**) conform celor ilustrate. Cupla cablului prelungitor trebuie să fie protejată împotriva stropilor de apă, să fie confecționată din cauciuc sau învelită în cauciuc. Cablul prelungitor trebuie folosit cu un dispozitiv de blocare la tracțiunea accidentală a cablului.

Cablul prelungitor trebuie controlat regulat cu privire la semne de deteriorare și poate fi utilizat numai dacă se află în stare impecabilă.

În cazul în care cablul de alimentare al sculei electrice este defect, el va putea fi reparat numai la un atelier autorizat Bosch. Folosiți numai cabluri prelungitoare admise.

Simboluri

Următoarele simboluri sunt importante pentru citirea și înțelegerea instrucțiunilor de folosire. Rețineți simbolurile și semnificația acestora. Interpretarea corectă a simbolurilor vă ajută să folosiți mai bine și mai sigur scula electrică.

Simbol	Semnificație
	Direcție de deplasare
	Direcția reacției
	Greutate
	Acțiune permisă
	Acțiune interzisă
CLICK!	Zgomot perceptibil
	Accesorii/piese de schimb

Descrierea produsului și a performanțelor sale



Citiți toate instrucțiunile și indicațiile privind siguranța. Nerespectarea instrucțiunilor și indicațiilor privind siguranța poate provoca electrocutare, incendiu și/sau răniri grave.

Vă rugăm să țineți seama de imaginile din partea posterioară a instrucțiunilor de folosire.

Utilizare conform destinației

Scula electrică servește la debitarea copacilor și a trunchiurilor de copaci în apropierea solului. Ea poate fi folosită pentru tăieri longitudinale și transversale față de direcția fibrei lemnoase.

Această sculă electrică nu este adecvată pentru debitarea materialelor minerale.

Această sculă electrică nu este destinată doborării copacilor.

Set de livrare

Scoateți cu grijă din ambalaj scula electrică și verificați dacă următoarele piese sunt în set complet:

- Ferăstrău cu lanț
- Capac SDS
- Lanț de ferăstrău
- Lamă
- Apărătoare de lanț
- Instrucțiuni de folosire

În cazul în care există piese lipsă sau deteriorate vă rugăm să vă adresați distribuitorului dumneavoastră.

Ungerea lanțului (vezi figura A)

Numerotarea elementelor componente se referă la schița sculei electrice de pe pagina grafică.

- (1) Mâner posterior
- (2) Întrerupător pornit/oprit

- (3) Roată de lanț
 (4) Măner frontal
 (5) Protecție de mână/pârghie de activare a frânei de siguranță
 (6) Număr de serie
 (7) Duză de ulei
 (8) Garnitură ulei
 (9) Reglet de ghidare lamă
 (10) Bolț de fixare
 (11) Bolț de prindere lanț
 (12) Limitator cu gheare
 (13) Ștecher rețea^{a) b)}
 (14) Cablu prelungitor^{a) b)}
 (15) Simbol al direcției de funcționare și al direcției de tăiere
- (16) Rolă de ghidare în formă de stea
 (17) Lamă
 (18) Lanț de ferăstrău
 (19) Roată de întindere
 (20) Dop închidere rezervor ulei
 (21) Fereastră vizualizare ulei
 (22) Blocaj de conectare pentru întrerupătorul pornit/oprit
 (23) Inel întindere lanț
 (24) Buton de fixare
 (25) Capac SDS
 (26) Apărătoare de lanț
- a) **specific fiecărei țări**
 b) **Accesoriile ilustrate sau descrise nu sunt incluse în setul de livrare standard.**

Date tehnice

Ferăstrău cu lanț		UniversalChain 35	UniversalChain 40
Număr de identificare		3 600 HB8 3.. 3 600 HB8 1.0	3 600 HB8 4.. 3 600 HB8 1.1
Putere nominală	W	1800	1800
Viteza lanțului la mersul în gol	m/s	12	12
Lungimea lamei	cm	35	40
Tip lanț de ferăstrău		Oregon AdvanceCut	Oregon AdvanceCut
Pasul lanțului de ferăstrău		3/8" profil scăzut	3/8" profil scăzut
Grosime element de antrenare	mm	1,1 (0,043")	1,1 (0,043")
Număr elemente de antrenare		52	57
Diametru de tăiere maxim	mm	300	350
Volum umplere rezervor de ulei	ml	250	250
Lubrifiere automată lanț		●	●
Întindere fără cheie a lanțului (SDS)		●	●
Rolă de ghidare în formă de stea		●	●
Frână de siguranță		●	●
Frână de întrerupere		●	●
Limitator cu gheare		●	●
Greutate conform EPTA-Procedure 01:2014	kg	4,3	4,4
Clasa de protecție		□/II	□/II

Specificațiile sunt valabile pentru o tensiune nominală [U] de 230 V. În cazul unor tensiuni diferite și al unor modele de execuție specifice anumitor țări, aceste specificații pot varia.

Procedurile de conectare generează căderi de tensiune de scurtă durată. În cazul rețelelor slabe este posibilă afectarea celorlalte aparate și echipamente racordate la acestea. La impedanțe de rețea mai mici de 0,25 ohmi nu sunt de așteptat deranjamente.

Informație privind zgomotul/vibrațiile

	3 600 HB8 3..	3 600 HB8 4..
	3 600 HB8 1.0	3 600 HB8 1.1

Valorile zgomotului emis au fost determinate conform **EN 62841-4-1**

Nivelul de zgomot evaluat A al sculei electrice este în mod normal:

– Nivel presiune sonoră	dB(A)	94	94
– Incertitudine K	dB	2,0	2,0

Purtați aparat de protecție auditivă!

Valorile totale ale vibrațiilor ah (suma vectorială a trei direcții) și incertitudinea K au fost determinate conform **EN 62841-4-1**

– Valoarea vibrațiilor emise a_h	m/s^2	4,0	4,0
– Incertitudine K	m/s^2	1,5	1,5

Valorile totale specificate ale vibrațiilor și valorile specificate ale zgomotelor emise au fost măsurate în conformitate cu o procedură de testare standardizată și pot fi utilizate pentru compararea unei scule electrice cu alta.

Valorile totale specificate ale vibrațiilor și valorile specificate ale zgomotelor emise pot fi utilizate și pentru evaluarea preliminară a solicitării sculei electrice.

În timpul utilizării efective a sculei electrice, valorile vibrațiilor și ale zgomotelor emise pot fi diferite față de specificații, în funcție de modul în care se folosește scula electrică, în special în funcție de tipul piesei de lucru prelucrate; și – la nevoie, se vor stabili măsuri de siguranță pentru protecția utilizatorului, în baza evaluării expunerii la vibrații în condițiile utilizării efective (aici se vor lua în considerație toate componentele ciclului de producție, de exemplu perioadele de timp în care scula electrică este oprită, și cele în care aceasta este pornită dar funcționează în gol).

Montare

Montarea și întinderea lanțului de ferăstrău (vezi figurile B1 – B4)

► Nu folosiți scule pentru montaj.

► Verificați regulat în timpul lucrului întinderea lanțului.

Utilizarea ferăstrăului cu un lanț aliniat greșit sau întins defectuos poate duce la ruperea lanțului, recul și/sau răniri.

► În special la lanțurile de ferăstrău noi, inițial este posibilă o slăbire mai accentuată a lanțului.

► Nu întindeți lanțul de ferăstrău cât timp este foarte încălzit, deoarece după răcire acesta se contractă și se încordează prea tare pe lamă.

- Așezați ferăstrăul cu lanț pe o suprafață dreaptă.
- Asigurați-vă că roata de întindere (19) este răsuciți complet în sens antiorar.
- Introduceți lanțul de ferăstrău (18) în canelura circulară a lamei (17).

- Țineți seama de direcția de funcționare corectă; comparați în acest sens lanțul de ferăstrău cu simbolul direcției de funcționare (15).
- Treceți elementele dințate ale lanțului în jurul roții de lanț (3) și puneți lama (17) pe bolțul de fixare (10).
- Verificați dacă toate componentele sunt bine așezate și țineți lama împreună cu lanțul de ferăstrău în această poziție.
- Răsuciți roata de întindere (19) în sens orar, până când lanțul de ferăstrău este parțial întins și rămâne montat pe lamă.
- Puneți capacul (25) și răsuciți butonul de fixare (24) în sens orar până când capacul este fixat parțial pe poziție.
- Rotiți inelul de întindere a lanțului (23) în sensul mișcării acelor de ceasornic până la obținerea întinderii corecte a lanțului. La reglarea cu inelul de întindere a lanțului (23) aveți grijă să imobilizați butonul de fixare (24), așa încât să nu se rotească și să nu se fixeze prea devreme.
- Lanțul de ferăstrău (18) este întins corect, atunci când poate fi ridicat din mijloc cu aprox. 2-3 mm. Această operație ar trebui să se execute ridicând în sus cu o mână lanțul de ferăstrău și lăsând ferăstrăul cu lanț să atârne sub propria sa greutate.
- De îndată ce ați obținut întinderea corectă, fixați inelul de întindere a lanțului (23) și strângeți la maximum butonul de fixare (24) rotindu-l în sens orar.
- Dacă lanțul este întins prea tare, deșurubați butonul de fixare (24) și repetați pașii pentru întindere.
- Mecanismul cu clichet de blocare a sistemului de întindere împiedică slăbirea lanțului. Dacă inelul de întindere a lanțului (23) poate fi rotit cu dificultate, deblocați butonul de fixare (24) rotindu-l în sens antiorar.

Manevrare

În timpul funcționării, lanțul de ferăstrău este lubrifiat automat cu ulei special pentru lanț de ferăstrău, prin duza de ulei (7).

Ferăstrăul cu lanț nu se livrează cu rezervorul plin cu ulei special pentru lanț de ferăstrău.

Înainte de a-l pune în funcțiune, umpleți neapărat cu ulei special pentru lanț ferăstrăul cu lanț.

Întrebuințați numai lubrifianți pentru lanțuri de ferăstrău biodegradabili (conform RAL-UZ48), pentru a evita deteriorarea ferăstrăului cu lanț.

Găsiți la Accesorii uleiului biodegradabil pentru lanț de ferăstrău recomandat de Bosch.

Pentru umplerea cu ulei a rezervorului procedați după cum urmează: (vezi figura C1)

- Așezați ferăstrăul cu lanț cu dopul de închidere a rezervorului de ulei (20) îndreptat în sus, pe o suprafață adecvată.
- Curățați cu o lavetă zona din jurul dopului de închidere a rezervorului de ulei (20) și deșurubați dopul de închidere.
- Turnați în rezervor ulei biodegradabil special pentru lanț de ferăstrău Bosch, până când nivelul uleiului devine vizibil prin fereastra de vizualizare a nivelului de ulei (21).
- Puteți controla nivelul uleiului în timpul lucrului prin fereastra de vizualizare (21) și, când este atins nivelul minim, completați cu ulei.

Pornire/oprire (vezi figura C2)

- ▶ **Trageți protecția de mână/pârghia de activare a frânei de siguranță (5) din poziția ② în poziția ①, în direcția mânerului frontal (4). Dacă nu ați acționat protecția de mână/pârghia de activare a frânei de siguranță (5), frâna de siguranță nu a fost dezactivată înainte de utilizare iar ferăstrăul cu lanț nu pornește.**
- ▶ **După fiecare utilizare, împingeți întotdeauna spre înainte protecția de mână/pârghia de activare a frânei de siguranță aducând-o în poziția dezactivată.**
- Scoateți apăraoarea de lanț (26).
- Țineți ferăstrăul cu lanț conform celor descrise în figura C3.
- Trageți spre spate, spre mânerul frontal, pârghia de activare a frânei de siguranță (5).
- Pentru **punerea în funcțiune** a sculei electrice acționați **mai întâi** blocajul de conectare (22) și apăsați **apoi** întrerupătorul pornit/oprit (2) și țineți-l apăsat. Din momentul în care scula electrică începe să funcționeze, puteți elibera blocajul de conectare.
- Pentru **oprirea** sculei electrice eliberați întrerupătorul pornit/oprit (2).
- **Frâna de siguranță** este un mecanism de protecție care acționează în caz de recul al ferăstrăului cu lanț, asupra apăraoarei de mână frontale (5) prin încheietura mâinii. Lanțul de ferăstrău se oprește imediat. Astfel scade riscul răniilor cauzate de recul. Încercați să evitați apariția reculului.
- Apăsați și împingeți regulat spre înainte în timpul funcționării pârghia de activare a frânei de siguranță (5), pentru a testa funcționarea frânei de siguranță. Scoateți imediat din funcțiune ferăstrăul cu lanț dacă acesta nu se oprește imediat.

Indicație: Nu frânați ferăstrăul cu lanț prin acționarea frânei de siguranță (5).

Verificarea ungerii (vezi figura C4)

- Înclinați astfel ferăstrăul cu lanț încât șina de lanț să se afle la 20 cm distanță de sol deasupra unei foi de hârtie.
- Porniți ferăstrăul cu lanț și lăsați-l să funcționeze aprox. 1 minut până când pe foaia de hârtie se vor vedea picături de ulei. Astfel puteți verifica dacă sistemul de ungere automată trage corespunzător uleiul.

Indicație: Utilizarea ferăstrăului cu lanț fără ulei special pentru lanț de ferăstrău sau cu nivelul uleiului sub reperul minim duce la deteriorarea ferăstrăului cu lanț.

Indicație: La temperaturi scăzute uleiul devine vâcos, din care cauză debitul de ulei scade.

Indicație: Durabilitatea și randamentul de tăiere a lanțului depind de o lubrifiere optimă.

Lucru

- ▶ **Înainte de folosire citiți întotdeauna manualul de utilizare și instrucțiunile de siguranță.**
- ▶ **Verificați întotdeauna înainte de utilizare starea sculei și a lanțului, nivelul de ulei și montajul corect. Folosiți ferăstrăul cu lanț numai dacă acesta este în perfectă stare de funcționare.**
- ▶ **Purtați întotdeauna îmbrăcăminte adecvată și echipament personal de protecție.**
- ▶ **Aveți întotdeauna grijă ca zona înconjurătoare să fie uscată și fără obstacole iar în preajmă să nu se afle persoane străine.**
- ▶ **Nu folosiți niciodată ferăstrăul cu lanț fiind suiți pe o scară sau deasupra înălțimii umerilor.**
- ▶ **Nu faceți niciodată mișcări prea largi sau nu lucrați cu brațele întinse.**
- ▶ **Țineți întotdeauna ferăstrăul cu lanț cu ambele mâini.**
- ▶ **Aveți întotdeauna grijă să treceți prin spate cablul de alimentare astfel încât să nu se încurce în crengi și echipament în timpul tăierii.**

Comportament general (vezi figura D)

- Utilizatorii începători ar trebui să exerseze tăierea buștenilor pe o capră de ferăstrău sau pe un cadru.
- Țineți ferăstrăul cu lanț puțin mai la dreapta față de corpul dumneavoastră.
- În timpul tăierii folosiți opritorul cu gheare (12) drept pârghie.
- Înainte de a veni în contact cu lemnul lanțul trebuie să ruleze cu viteză maximă.
- La tăierea crengilor sau buștenilor mai groși ajustați opritorul cu gheare pentru o adâncime mai mare de tăiere. În acest scop trageți înapoi ferăstrăul cu lanț pentru a desprinde opritorul cu gheare și reajustați-l din nou la o adâncime mai mare. Nu scoateți ferăstrăul afară din tăietură.
- În timpul tăierii nu apăsați puternic lanțul de ferăstrău ci lăsați-l să lucreze.

- Îndepărtați ferăstrăul din tăietură numai cu lanțul de ferăstrău în funcțiune.
- Atenție la terminarea debitării cu ferăstrăul. De îndată ce ferăstrăul iese din linia de tăiere, simțiți în mod neașteptat greutatea acestuia. Există pericol de accidentare pentru gambe și picioare.

Recul ferăstrău (vezi figura E)

- Prin reculul ferăstrăului se înțelege lovirea bruscă, în sus și înapoi exercitată de ferăstrăul cu lanț aflat în funcțiune, care poate surveni atunci când vârful lamei atinge materialul ce trebuie tăiat sau când lanțul se blochează.
- Atunci când apare recul la debitare, ferăstrăul cu lanț reacționează într-un mod imprevizibil și poate cauza răni grave ale operatorului sau ale persoanelor care staționează în sectorul de lucru.
- Tăierile laterale, oblice și longitudinale trebuie abordate cu o atenție deosebită deoarece nu este posibilă folosirea opritorului cu gheare (12).

Tăierea buștenilor (vezi figurile F)

- Asigurați întotdeauna buștenii înaintea tăierii.

- Tăiați întotdeauna buștenii deasupra locurilor asigurate pentru a împiedica înțepenirea buștenului și blocarea lanțului.
- Aveți grijă ca lanțul de ferăstrău să nu intre niciodată în contact cu solul sau echipamentul de tăiere.
- Din cauza pericolului de împiedicare fiți atenți la cioturile de copaci, crengi, rădăcini, etc.

Tăierea lemnului sub tensiune (vezi figura G)

- Tăierea lemnului, crengilor sau copacilor aflați sub tensiune trebuie executată numai de personal de specialitate având calificarea corespunzătoare. În acest caz se recomandă multă precauție. Există pericol crescut de accidentare.

Tăierea de separare a crengilor de pe o creangă mai mare sau a crengilor unui copac (vezi figura H)

- Prin tăierea crengilor se înțelege tăierea de separare a crengilor copacului doborât sau separarea acestora de o creangă mai mare.
- În primă etapă evitați crengile mai mari, îndreptate în jos, care sprijină copacul.
- Îndepărtați printr-o singură tăiere crengile mai mici.

Detectarea defecțiunilor

Următorul tabel prezintă simptomele defecțiunilor și cum le puteți remedia, dacă vreo dată scula dumneavoastră electrică nu funcționează corespunzător. În cazul în care totuși nu puteți localiza și înlătura problema, adresați-vă atelierului dumneavoastră de service.

Atenție: Opriti scula electrică și scoateți ștecherul de la rețea afară din priză înainte de a începe detectarea defecțiunilor.

Simptom	Cauză posibilă	Remediere
Ferăstrăul cu lanț nu funcționează	Frâna de siguranță s-a declanșat	vezi figura C2
	Ștecherul nu este introdus în priză	Introduceți ștecherul în priză
	Priza de curent defectă	Folosiți altă priză
	Siguranța a întrerupt circuitul	Schimbați siguranța
	Cablu prelungitor defect	Folosiți un alt cablu prelungitor
Ferăstrăul cu lanț lucrează intermitent	Cablul de alimentare defect	Controlați cablul de alimentare, dacă este cazul schimbați-l
	Întrerupătorul pornit/oprit (2) defect	Adresați-vă centrului autorizat de asistență tehnică post-vânzare Bosch
Lanțul de ferăstrău este uscat	Nu există ulei în rezervor	Completați cu ulei
	Duza de ulei (7) înfundată	Curățați duza de ulei (7)
Lanțul de ferăstrău nu este frânat	Frână de siguranță/frână de întrerupere defectă	Adresați-vă centrului autorizat de asistență tehnică post-vânzare Bosch
Lanțul de ferăstrău/șina de ghidare fierbinte	Nu există ulei în rezervor	Completați cu ulei
	Duza de ulei (7) înfundată	Curățați duza de ulei (7)
	Lanțul de ferăstrău este întins prea tare	Refaceți întinderea lanțului
	Lamă deteriorată sau uzată	Schimbați lama sau contactați service-ul de asistență clienți Bosch
	Lanțul de ferăstrău este tocit	Înlocuiți lanțul de ferăstrău

Simptom	Cauză posibilă	Remediere
Ferăstrăul cu lanț se smulge, vibrează sau nu taie corect	Lanțul nu este întins suficient	Refaceți întinderea lanțului
	Lanțul de ferăstrău este tocit	Înlocuiți lanțul de ferăstrău
	Lanțul de ferăstrău este uzat	Înlocuiți lanțul de ferăstrău
	Dinții de ferăstrău sunt îndreptați în direcția greșită	Montați corect lanțul de ferăstrău
	Lamă deteriorată sau uzată	Schimbați lama sau contactați service-ul de asistență clienți Bosch

Întreținere și service

Întreținere și curățare

► Înaintea oricărui intervenții asupra produsului scoateți ștecherul de la rețea afară din priză.

- Montați apărașoarea de lanț (26) pe lama (17), atunci când ferăstrăul cu lanț nu este activ, pentru evitarea rănilor.
- Pentru a putea lucra bine și sigur, mențineți curate scula electrică și fantele de aerisire ale acesteia.
- Nu este permis să folosiți apă, solvent și ceară de lustruit.
- Curățați lanțul și lama înainte de a depozita pentru mai mult timp produsul, în scopul evitării blocării componentelor.
- Scoateți capacul SDS (25), lama (17) și lanțul de ferăstrău (18) și curățați aceste componente cu o perie pentru a îndepărta reziduurile de ulei, rășină vegetală și praf, în special din canelura pânzei de ferăstrău.
- Folosiți o lavetă curată pentru a îndepărta cu grijă impuritățile din duza de ulei (7) și roata de lanț (3). Aveți grijă să nu pătrundă impurități în duza de ulei (7), deoarece aceasta ar putea duce la înfundarea sa și provoca probleme de ungere.
- Înainte de utilizare efectuați lucrările necesare de întreținere.
- Controlați regulat ferăstrăul cu lanț cu privire la defectele vizibile, cum ar fi un lanț de ferăstrău slăbit, care atârână sau care prezintă deteriorări, slăbirea fixării și componente uzate sau deteriorate.
- Nu aduceți niciun fel de modificări sculei electrice. Modificările nepermise pot afecta siguranța de utilizare a sculei dumneavoastră electrice și crește nivelulul zgomotului și vibrațiilor produse de aceasta.
- Goliți rezervorul de ulei înainte de depozitare și reumpleți-l din nou cu ulei înainte de utilizare.
- Depozitați ferăstrăul cu lanț într-un loc sigur, uscat și inaccesibil copiilor.
- Nu așezați alte obiecte deasupra ferăstrăului cu lanț.

Înlocuirea și ascuțirea lanțului de ferăstrău

- După o utilizare mai îndelungată sau după un contact cu alte obiecte decât lemnul, lanțul de ferăstrău se poate toci.
- Pentru performanță și siguranță optimă, este necesar un lanț de ferăstrău ascuțit.

- Ascuțiți singuri lanțul de ferăstrău numai dacă aveți experiență în această privință.
- Înlocuiți lanțul de ferăstrău cu lanțul de ferăstrău din gama de accesorii Bosch sau dați lanțul de ferăstrău la ascuțit de către un specialist.

Schimbarea lamei

► Schimbați singuri lama numai dacă înțelegeți exact produsul și instrucțiunile, altfel că rugăm să vă adresați service-ului de asistență clienți Bosch.

- Dacă lama este uzată, pentru prelungirea duratei sale de viață, o puteți monta invers sau o puteți înlocui.
- Folosiți o cheie cu locaș hexagonal pentru a slăbi șurubul dintre lama (17) și roata de întindere (19).
- După ce ați întors sau ați înlocuit lama, montați din nou roata de întindere (19).

Indicație: Strângeți manual până când simțiți o ușoară rezistență, apoi, pentru o fixare corectă, rotiți 1/8 ture. O strângere prea puternică poate duce la blocarea lamei și limitarea funcționării lanțului de ferăstrău.

Lamă

UniversalChain 35

Oregon 144MLEA041

UniversalChain 40

Oregon 164MLEA041

Serviciu de asistență tehnică post-vânzări și consultanță clienți

Serviciul nostru de asistență tehnică răspunde întrebărilor tale atât în ceea ce privește întreținerea și repararea produsului tău, cât și referitor la piesele de schimb. Pentru desenele descompuse și informații privind piesele de schimb, poți de asemenea să accesezi:

www.bosch-pt.com

Echipa de consultanță Bosch îți stă cu plăcere la dispoziție pentru a te ajuta în chestiuni legate de produsele noastre și accesoriile acestora.

În caz de reclamații și comenzi de piese de schimb, te rugăm să specifice neapărat numărul de identificare compus din 10 cifre, indicat pe plăcuța cu date tehnice a produsului.

România

Robert Bosch SRL

PT/MKV1-EA

Service scule electrice

Strada Horia Măcelariu Nr. 30-34, sector 1

013937 București

Tel.: +40 21 405 7541

Fax: +40 21 233 1313

E-Mail: BoschServiceCenter@ro.bosch.com
www.bosch-pt.ro

Май multe adrese ale unităților de service sunt disponibile la:

www.bosch-pt.com/serviceaddresses

Eliminare

Сculele electrice de градинă, accesoriile și амбалажеle trebuie direcționate spre o stație de revalorificare ecologică.



Nu aruncați sculele electrice de градинă în gunoiul menajer!

Numai pentru țările UE:

Conform Directivei Europene 2012/19/UE privind sculele și aparatele electrice și electronice uzate și transpunerea acestora în legislația națională, sculele electrice scoase din uz trebuie colectate separat și direcționate către o stație de revalorificare ecologică.

În cazul eliminării necorespunzătoare, aparatele electrice și electronice pot avea un efect nociv asupra mediului și sănătății din cauza posibilei prezențe a substanțelor periculoase.

Български

Указания за безопасна работа

Пояснения на графичните символи



Прочетете ръководството за експлоатация.



Общо указание за опасност.



Не ползвайте при дъжд.



Дръжте верижния трион винаги здраво с двете ръце.



Внимавайте за евентуален откат на верижния трион и избягвайте да допирате върха на меча до разрязвания обект.



Работете с шумозаглушители (антифони).



Работете с предпазни очила.



ВНИМАНИЕ: Ако захранващият кабел бъде повреден или прерязан, незабавно изключете щепсела.

Общи указания за безопасност за електроинструменти

4 ПРЕДУПРЕЖДЕНИЕ

Прочетете всички предупреждения, указания, запознаяте се с фигурите и техническите характеристики, приложени към електроинструмента. Пропуски при спазването на указанията по-долу могат да предизвикат токов удар и/или тежки травми.

Съхранявайте тези указания на сигурно място.

Използваният по-долу термин "електроинструмент" се отнася до захранвани от електрическата мрежа електроинструменти (със захранващ кабел) и до захранвани от акумулаторна батерия електроинструменти (без захранващ кабел).

Безопасност на работното място

- ▶ **Пазете работното си място чисто и добре осветено.** Разхвърляните или тъмни работни места са предпоставка за инциденти.
- ▶ **Не работете с електроинструмента в среда с повишена опасност от възникване на експлозия, в близост до леснозапалими течности, газове или прахообразни материали.** По време на работа в електроинструментите се отделят искри, които могат да възпламенят прахообразни материали или пари.
- ▶ **Дръжте деца и странични лица на безопасно разстояние, докато работите с електроинструмента.** Ако вниманието Ви бъде отклонено, може да загубите контрола над електроинструмента.

Безопасност при работа с електрически ток

- ▶ **Щепселът на електроинструмента трябва да е подходящ за ползвания контакт. В никакъв случай не се допуска изменение на конструкцията на щепсела.** Когато работите със занулени електроуреди, не използвайте адаптери за щепсела. Ползването на оригинални щепсели и контакти намалява риска от възникване на токов удар.
- ▶ **Избягвайте допира на тялото Ви до заземени тела, напр. тръби, отоплителни уреди, печки и хладилници.** Когато тялото Ви е заземено, рискът от възникване на токов удар е по-голям.
- ▶ **Предпазвайте електроинструмента си от дъжд и влага.** Проникването на вода в електроинструмента повишава опасността от токов удар.
- ▶ **Не използвайте захранващия кабел за цели, за които той не е предвиден. Никога не използвайте захранващия кабел за пренасяне, теглене или откачване на електроинструмента. Предпазвайте кабела**

от нагриване, омасляване, допир до остри ръбове или до подвижни звена на машини. Повредени или усукани кабели увеличават риска от възникване на токов удар.

- ▶ **Когато работите с електроинструмент навън, използвайте само удължителни кабели, подходящи за работа на открито.** Използването на удължител, предназначен за работа на открито, намалява риска от възникване на токов удар.
- ▶ **Ако се налага използването на електроинструмента във влажна среда, използвайте предпазен прекъсвач за утечни токове.** Използването на предпазен прекъсвач за утечни токове намалява опасността от възникване на токов удар.

Безопасен начин на работа

- ▶ **Бъдете концентрирани, следете внимателно действията си и постъпвайте предпазливо и разумно. Не използвайте електроинструмента, когато сте уморени или под влиянието на наркотични вещества, алкохол или упойващи лекарства.** Един миг разсеяност при работа с електроинструмент може да има за последиствие изключително тежки наранявания.
- ▶ **Работете с предпазващо работно облекло. Винаги носете предпазни очила.** Носенето на подходящи за ползвания електроинструмент и извършваната дейност лични предпазни средства, като дихателна маска, здрави плътнотворени обувки със стабилен грайфер, защитна каска или шумозаглушители (антифони), намалява риска от възникване на трудова злополука.
- ▶ **Избягвайте опасността от включване на електроинструмента по невнимание. Преди да включите щепсела в контакта или да поставите батерията, както и при пренасяне на електроинструмента, се уверявайте, че пусковият прекъсвач е позиция "изключено".** Носенето на електроинструменти с пръст върху пусковия прекъсвач или подаването на захранващо напрежение, докато пусковият прекъсвач е включен, увеличава опасността от трудови злополуки.
- ▶ **Преди да включите електроинструмента, се уверявайте, че сте отстранили от него всички помощни инструменти и гаечни ключове.** Помощен инструмент, забравен на въртящо се звено, може да причини травми.
- ▶ **Избягвайте неестествените положения на тялото. Работете в стабилно положение на тялото и във всеки момент поддържайте равновесие.** Така ще можете да контролирате електроинструмента по-добре и по-безопасно, ако възникне неочаквана ситуация.
- ▶ **Работете с подходящо облекло. Не работете с широки дрехи или украшения. Дръжте косата и дрехите си на безопасно разстояние от движещи се звена.** Широките дрехи, украшенията, дългите коси могат да бъдат захванати и увлечени от въртящи се звена.
- ▶ **Ако е възможно използването на външна аспирационна система, се уверявайте, че тя е включена и**

функционира изправно. Използването на аспирационна система намалява рисковете, дължащи се на отделящи се при работа прахове.

- ▶ **Доброто познаване на електроинструмента вследствие на честа работа с него не е повод за намаляване на вниманието и пренебрегване на мерките за безопасност.** Едно невнимателно действие може да предизвика тежки наранявания само за части от секундата.
- #### Грижливо отношение към електроинструментите
- ▶ **Не претоварвайте електроинструмента. Използвайте електроинструментите само съобразно тяхното предназначение.** Ще работите по-добре и по-безопасно, когато използвате подходящия електроинструмент в зададения от производителя диапазон на натоварване.
 - ▶ **Не използвайте електроинструмент, чиито пусков прекъсвач е повреден.** Електроинструмент, който не може да бъде изключван и включван по предвидения от производителя начин, е опасен и трябва да бъде ремонтиран.
 - ▶ **Преди да извършвате каквито и да е дейности по електроинструмента, напр. настройване, смяна на работен инструмент, както и когато го прибирате, изключвайте щепсела от контакта, респ. изваждайте батерията, ако е възможно.** Тази мярка премахва опасността от задействане на електроинструмента по невнимание.
 - ▶ **Съхранявайте електроинструментите на места, където не могат да бъдат достигнати от деца. Не допускате те да бъдат използвани от лица, които не са запознати с начина на работа с тях и не са прочели тези инструкции.** Когато са в ръцете на неопитни потребители, електроинструментите могат да бъдат изключително опасни.
 - ▶ **Поддържайте добре електроинструментите си и аксесоарите им. Проверявайте дали подвижните звена функционират безукорно, дали не заклинват, дали има счупени или повредени детайли, които нарушават или изменят функциите на електроинструмента. Преди да използвате електроинструмента, се погрижете повредените детайли да бъдат ремонтирани.** Много от трудовите злополуки се дължат на недобре поддържани електроинструменти и уреди.
 - ▶ **Поддържайте режещите инструменти винаги добре заточени и чисти.** Добре поддържаните режещи инструменти с остри ръбове оказват по-малко съпротивление и се водят по-леко.
 - ▶ **Използвайте електроинструментите, допълнителните приспособления, работните инструменти и т. н., съобразно инструкциите на производителя. При това се съобразявайте и с конкретните работни условия и операции, които трябва да изпълните.** Използването на електроинструменти за различни от предвидените от производителя приложения повишава опасността от възникване на трудови злополуки.

- ▶ **Поддържайте дръжките и ръкохватките сухи, чисти и неомаслени.** Хлъзгавите дръжки и ръкохватки не позволяват безопасната работа и доброто контролиране на електроинструмента при възникване на неочаквана ситуация.

Поддържане

- ▶ **Допускайте ремонтът на електроинструментите Ви да се извършва само от квалифицирани специалисти и само с използването на оригинални резервни части.** По този начин се гарантира съхраняване на безопасността на електроинструмента.

Общи указания за безопасна работа с верижни триони

- ▶ **Когато верижният трион работи, дръжте всички части на тялото си на безопасно разстояние от него. Преди да включите верижния трион, се уверете, че веригата не допира нищо.** Един миг невнимание при работа с верижен трион може да предизвика захващане и увличане от веригата на части на дрехите или части на тялото Ви.
- ▶ **Дръжте верижния трион винаги с дясната ръка за задната ръкохватка и с лявата ръка за предната ръкохватка.** Захващането на верижния трион обратно увеличава опасността от наранявания и не се допуска.
- ▶ **Допирайте верижния трион само до електроизолираните ръкохватки, тъй като режещата верига може да попадне на скрити проводници или да допре захранващия кабел.** При контакт на режещата верига с проводници под напрежение то може да се предаде по металните части и това да предизвика токов удар.
- ▶ **Работете с предпазни очила. Препоръчва се ползването на предпазни средства за ушите, главата, ръцете, краката и ходилата.** Подходящо предпазно облекло намалява опасността от наранявания от отхвърчащи парченца и неволно докосване на веригата.
- ▶ **Не работете с верижния трион, докато сте на дърво, на стълба, от покрив или върху нестабилна подпора.** Работата с верижния трион в такива условия може да предизвика тежки наранявания.
- ▶ **Внимавайте постоянно да сте в стабилно положение и работете с верижния трион само стъпили върху твърда, сигурна и равна основа.** Хлъзгава или нестабилна основа, върху която сте стъпили, може да причини загуба на равновесие или загуба на контрол над верижния трион.
- ▶ **Когато режете клон, намиращ се под напрежение, имайте предвид, че ще отскочи.** Когато напрежението в дървесните влакна се освободи, при отскачането си клонът може да Ви удари или да предизвика загуба на контрол над верижния трион.
- ▶ **Бъдете особено внимателни при рязане на храсти, лески и млади дървета.** Тънките им стебла могат да бъдат увлечени от веригата и да Ви ударят или да ви извадят от равновесие.

- ▶ **Пренесяйте верижния трион само когато е изключен, като дръжте веригата от обратната на тялото Ви страна. При транспортиране или прибиране на верижния трион за съхраняване винаги поставяйте предпазния капак.** Внимателното боравене с верижния трион намалява вероятността за допиране по невнимание до движещата се верига.
- ▶ **Спазвайте указанията за мазане, обтягане на веригата и смяна на меча и на веригата.** Неправилно обтегната или недобре смазана верига може или да се скъса, или да увеличи риска от възникване на откат.
- ▶ **Разрязвайте само дървесина. Не използвайте верижния трион за дейности, за които той не е предназначен. Напр.: Не използвайте верижния трион за рязане на пластмаса, леки строителни материали или детайли, които не са от дърво.** Използването на верижния трион за дейности, за които не е предназначен, може да предизвика възникването на опасни ситуации.
- ▶ **Верижният трион не е предназначен за събаряне на дървета.** Използването на верижния трион за дейности, за които не е предназначен, може да доведе до тежки травми за работещия с триона или намиращи се наблизо лица.
- ▶ **Причини за възникването и начин на предотвратяване на откат:**
Откат може да възникне, ако върхът на меча допре до твърд предмет или ако разрязаното дърво се наклони и верижният трион се заклини в среза. Допир на върха на меча до твърд предмет може в някои случаи да предизвика неочаквана реакция, насочена назад, при която мечът отскача нагоре и по посока на работещия с верижния трион. Заклинването на верижния трион в горния ръб на водещата шина може да ускори рязко шината по посока на работещия с триона.
Всяка от тези реакции може да доведе до това да загубите контрол над верижния трион и да се нараните, възможно и тежко. Не разчитайте единствено на предпазните съоръжения на верижния трион. Имате задължението да приемате различни мерки, за да работите без злополуки и наранявания, докато ползвате верижния трион.
Откатът възниква като следствие от неправилно или погрешно ползване на електроинструмента. Той може да бъде предотвратен с подходящи предпазни мерки, както е описано по-долу:
- ▶ **Дръжте верижния трион винаги здраво с двете ръце, като палците и другите пръсти обхващат плътно дръжките на ръкохватките. Заемайте стойка, при която тялото и ръцете Ви да могат да противодействат на евентуално възникнал откат.** Когато предварително бъдат взети подходящи предпазни мерки, работещият с верижния трион може да овладее възникващите при откат сили. При никакви обстоятелства не пускайте верижния трион.
- ▶ **Избягвайте неестествено положение на тялото и не режете над нивото на раменете си.** По този начин се

избягва неволно докосване до върха на меча и верижният трион може да бъде контролиран по-добре при възникване на неочаквани ситуации.

- ▶ **Винаги използвайте само предписани от производителя резервни шини и вериги.** Използването на не подходящи резервни шини и вериги може да предизвика скъсване на веригата по време на работа или откат.
- ▶ **Спазвайте указанията на производителя за заточване и поддръжане на веригата.** Твърде ниски дълбочинни ограничителни увеличават опасността от възникване на откат.

Допълнителни указания за безопасна работа

- ▶ **Този градински електроинструмент не е подходящ за ползване от лица (включително деца) с ограничени психически, сензорни или душевни възможности или от лица, нямащи съответните познания и опит, освен ако не бъдат надзирани от лице, отговарящо за безопасността им, или ако не са получали указания, как да ползват електроинструмента.** Деца трябва да бъдат под постоянен надзор, за да се предотврати опасността да играят с градинския електроинструмент.
- ▶ **Внимателно преглеждайте за диви и домашни животни зоната, в която градинският електроинструмент ще бъде ползван.** По време на работа на машината диви и домашни животни могат да бъдат наранени.
- ▶ Не пренасяйте верижния трион, като го държите за предпазителя/лоста за активиране на спирачката за откат.
- ▶ Поради съображения за сигурност пусковият прекъсвач не може да бъде блокиран във включено положение, а по време на работа трябва да бъде натискан непрекъснато.
- ▶ Когато не използвате верижния трион, спирачката за откат трябва да бъде включена.
- ▶ **Преди да ползвате верижния трион, се уверявайте, че всички предпазни съоръжения са монтирани правилно.** Никога не работете с ненапълно сглобен верижен трион или с верижен трион с неоторизирани изменения.

Безопасност при работа с електрически ток

За повишаване на сигурността Вашият градински електроинструмент е със защитна електроизолация и не се нуждае от заземяване. Работното напрежение е 230 V AC, 50 Hz (за страни извън ЕС също 220 V или 240 V). Използвайте само сертифицирани удължителни кабели. Информация можете да получите в специализираната търговска мрежа или оторизирани сервиз.

Допуска се използването само на удължителни кабели от тип H07 RN-F или IEC (60245 IEC 66).

Ако при работа с верижния трион трябва да ползвате удължител на захранването, проводниците му трябва да имат следното напречно сечение:

- 1,0 mm²: максимална дължина 40 m
- 1,5 mm²: максимална дължина 60 m
- 2,5 mm²: максимална дължина 100 m

За повишаване на сигурността се препоръчва използването на предпазен дефектоток прекъсвач (FI или RCD) с праг на задействане макс. 30 mA. Изправността на прекъсвача трябва да се проверява преди всяко ползване на електроинструмента.

Указание за продукти, които **не се продават във Великобритания:**

ВНИМАНИЕ: за Вашата сигурност е необходимо монтираният на градинския електроинструмент щепсел (13) да бъде включен към удължителния кабел (14), както е показано на фигурата. Куплунгът на удължителния кабел трябва да е защитен срещу напръскване с вода, да е изработен от гума или да има гумено покритие. Удължителният кабел трябва да има възможност за отпускане при обтягане.

Периодично трябва да проверявате захранващия кабел за видими повреди; използвайте електроинструмента само ако захранващият кабел е в безукорно състояние.

Ако захранващият кабел на машината е повреден, той трябва да бъде ремонтиран само в оторизиран сервиз за електроинструменти на Бош. Използвайте само удължителни кабели с допуск за работа на открито.

Символи

Символите по-долу са важни при четенето и за разбирането на ръководството за експлоатация. Моля, запомнете символите и тяхното значение. Правилното интерпретиране на символите ще Ви помогне да използвате Вашия продукт по-добре и по-сигурно.

Символ	Значение
	Посока на движение
	Посока на реакцията
	Маса
	Допустимо действие
	Забранено действие
	Отчетливо прещракване
	Допълнителни приспособления/резервни части

Описание на продукта и дейността



Прочетете всички упътвания и указания за безопасна работа с машината. Неспазването на указанията за безопасна работа и на упътванията може да предизвика токов удар, пожар и/или тежки травми.

Моля, разгледайте фигурите в края на ръководството за експлоатация.

Предназначение на електроинструмента

Електроинструментът служи за рязане на дървета и пълнове на нивото на земята. Може да се използва за рязане по или напречно на дървесните влакна.

Този електроинструмент не е подходящ за разрязване на минерални материали.

Този електроинструмент не е предназначен за събиране на дървета.

Окомплектовка

Внимателно извадете електроинструмента от опаковката и проверете дали окомплектовката му е пълна:

- Верижен трион
- Капак SDS
- Верига
- Меч
- Предпазител за веригата
- Ръководство за експлоатация

Ако има липсващи или повредени елементи, моля, обърнете се към Вашия търговец.

Смазване на веригата (вижте фигура А)

Номерирането на елементите на електроинструмента се отнася до изображенията на страниците с фигурите.

- (1) Задна ръкохватка
- (2) Бутон за включване и изключване
- (3) Верижно колело
- (4) Предна ръкохватка

- (5) Предпазител/лост за активиране на спирачката при откат
- (6) Сериен номер
- (7) Дюзата за омасляване
- (8) Уплътнител за маслото
- (9) Направляващ щифт за меча
- (10) Застопоряваща шпилка
- (11) Успокоител за веригата
- (12) Зъбчатата опора
- (13) Щепсел^{a) b)}
- (14) Удължителен кабел^{a) b)}
- (15) Символ, указващ посоката на движение на веригата и на рязане
- (16) Челно верижно колело
- (17) Меч
- (18) Верига
- (19) Обтягащо колело
- (20) Капачка на резервоара за масло
- (21) Прозорче за следене на нивото на маслото
- (22) Бутон за блокиране на пусковия прекъсвач
- (23) Пръстен за обтягане на веригата
- (24) Ръкохватка за застопоряване
- (25) Капак SDS
- (26) Предпазител за веригата

- a) в зависимост от държавата, в която се доставя
- b) Изобразените на фигурите или описани в ръководството за експлоатация допълнителни приспособления не са включени в окомплектовката.

Технически данни

Верижен трион		UniversalChain 35	UniversalChain 40
Каталожен номер		3 600 NB8 3.. 3 600 NB8 1.0	3 600 NB8 4.. 3 600 NB8 1.1
Номинална консумирана мощност	W	1800	1800
Скорост на веригата на празен ход	m/s	12	12
Дължина на меча	cm	35	40
Тип верига		Oregon AdvanceCut	Oregon AdvanceCut
Звено на верига		3/8" нисък профил	3/8" нисък профил
Дебелина на задвижващите звена	mm	1,1 (0,043")	1,1 (0,043")
Брой на задвижващите звена		52	57
Разрязван диаметър, макс.	mm	300	350
Обем на резервоара за масло	ml	250	250
Автоматично мазане на веригата		●	●
Обтягане на веригата без използване на помощни инструменти (SDS)		●	●
Челно верижно колело		●	●
Аварийна спирачка при откат		●	●

Верижен трион		UniversalChain 35	UniversalChain 40
Спирачка		●	●
Зъбчата опора		●	●
Маса съгласно EPTA-Procedure 01:2014	kg	4,3	4,4
Клас на защита		□/II	□/II

Данните важат за номинално напрежение [U] от 230 V. При отклоняващи се напрежение и при специфични за отделни изпълнения тези данни могат да варират.

При включване възниква краткотрайно намаляване на напрежението в захранващата мрежа. При неблагоприятни състояния на обстоятелствата могат да възникнат смущения на работата на други електроуреди. При импеданс на захранващата мрежа, по-малък от 0,25 ома, не би следвало да възникват смущения.

Информация за излъчван шум и вибрации

	3 600 HB8 3..	3 600 HB8 4..
	3 600 HB8 1.0	3 600 HB8 1.1

Стойностите за излъчвания шум са определени съгласно **EN 62841-4-1**

Оцененото равнище A на генерирания от електроинструмента шум обикновено е:

– Налягане на звука	dB(A)	94	94
– Неопределеност K	dB	2,0	2,0

Работете с шумозаглушители (антифони)!

Пълната стойност на вибрациите a_h (векторната сума по трите направления) и неопределеността K са изчислени съгласно **EN 62841-4-1**

– Стойност на генерираните вибрации a_h	m/s^2	4,0	4,0
– Неопределеност K	m/s^2	1,5	1,5

Посочената стойност / посочените стойности за генерираните вибрации и посочената стойност / посочените стойности за излъчвания шум са измерени по стандартизиран метод за изпитване и могат да служат за сравняване на един електроинструмент с друг.

Посочената стойност / посочените стойности за генерираните вибрации и посочената стойност / посочените стойности за излъчвания шум могат да служат за предварителна оценка на натоварването.

При ползване в реални условия генерираните вибрации и излъчвания шум могат да се различават от посочените стойности в зависимост от начина на ползване на електроинструмента, особено от вида на обработвания материал; и – за необходимостта да бъдат предписани мерки за безопасност и предпазване на работещия с електроинструмента, които се основават на преценка на натоварването от вибрации в реалните работни условия (в такъв случай трябва да се отчетат всички етапи на работния цикъл, например периодите, в които електроинструментът е изключен, и такива, в които той работи, но на празен ход).

Монтаж

Монтиране и обтягане на веригата (вижте фигури B1 – B4)

► При монтирането не използвайте помощни инструменти.

► По време на работа периодично проверявайте обтягането на веригата. Работата с верижния трион с неправилно монтирана или неправилно обтегната верига може да предизвика скъсване на веригата, откат и/или тежки наранявания.

► Особено при нови вериги следва да се очаква интензивно първоначално разтягане.

► Не обтягайте веригата, когато се е нагряла силно, тъй като при охлаждането си тя се свива и притиска меча твърде силно.

- Поставете верижния трион на равна повърхност.
- Уверете се, че обтягащото колело (19) на меча е завъртяно докрай по посока обратна на часовниковата стрелка.
- Поставете режещата верига (18) в канала на меча (17).
- При това внимавайте за правилната посока на движение; за целта сравнете режещата верига със символа за посоката на движение (15).

- Поставете веригата около колелото **(3)** и след това меча **(17)** на застопоряващата шпилка **(10)**.
- Уверете се, че всички детайли са в правилната си позиция, и задръжте меча с веригата неподвижен.
- След това завъртете обтягащото колело **(19)** обратно на часовниковата стрелка, докато веригата бъде обтегната леко и застане на меча.
- Поставете капака **(25)** и затегнете ръкохватката **(24)**, като я въртите по часовниковата стрелка, докато капакът бъде затегнат леко.
- Завъртете пръстена за обтягане на веригата **(23)** по посока на часовниковата стрелка до достигане на правилния опън на веригата. При регулиране на пръстена за обтягане на веригата **(23)** дръжте ръкохватката **(24)** неподвижно, за да не се завърта и тя и така да бъде затегната твърде рано.
- Веригата **(18)** е обтегната правилно, когато може да бъде повдигната в средата на меча прилб. на 2-3 mm. Това трябва да се извършва с една ръка чрез повдигане на режещата верига и противодействие само на силата на тежестта на верижния трион.
- Когато веригата бъде обтегната правилно, задръжте пръстена **(23)** неподвижно и затегнете ръкохватката **(24)**, като я въртите по часовниковата стрелка.
- Ако веригата е обтегната твърде много, развийте ръкохватката **(24)** и повторете процедурата за обтягане.
- Тресчотковия механизъм на системата за обтягане предотвратява разхлабването на веригата. Ако пръстенът за обтягане на веригата **(23)** се върти трудно, развийте ръкохватката **(24)**, като я въртите обратно на часовниковата стрелка.

Обслужване

По време на работа веригата се смазва автоматично с верижно масло през дюзата **(7)**.

Верижният трион не се доставя със сипано в резервоара масло за веригата.

Преди първото ползване на верижния трион задължително сипете верижно масло.

Използвайте само биологично разградими верижни масла (съгласно RAL-UZ48), за да предотвратите повреждане на верижния трион.

В списъка с допълнителни принадлежности ще намерите препоръчаното биологично разградимо масло за вериги на Бош.

За запълване на резервоара: (вижте фигура C1)

- Поставете верижния трион на подходяща основа така, че капачката на резервоара за масло **(20)** да е обърната нагоре.
- Почистете с мека кърпа зоната около капачката **(20)** и я развийте.
- Сипете в резервоара биологично разлагащо се верижно масло на Бош, докато нивото на маслото се види в прозорчето **(21)**.

- По време на работа можете да следите нивото на маслото през прозорчето **(21)**; при достигане на минималното ниво добавете масло.

Включване и изключване (вижте фигура C2)

- ▶ Издърпайте предпазителя/лоста за активиране на спирачката за откат **(5)** от позиция ❷ до позиция ❶ по посока на предната ръкохватка **(4)**. Ако не сте преместили предпазителя/лоста за активиране на спирачката за откат **(5)**, спирачката за откат не е изключена и верижният трион няма да се стартира.
- ▶ Винаги при приключване на работа премествайте предпазителя/лоста за активиране на спирачката за откат напред, за да предотвратите включване на верижния трион.
 - Махнете предпазителя на веригата **(26)**.
 - Поставете верижния трион, както е показано на фигурата C3.
 - Издърпайте лоста за активиране на спирачката за откат **(5)** назад към предната ръкохватка.
 - За **включване** на електроинструмента **първо** натиснете бутона за деблокиране **(22)** и **след това** натиснете и задръжте пусковия прекъсвач **(2)**. След като електроинструментът заработи, можете да отпуснете деблокиращия бутон.
 - За да **изключите** електроинструмента, отпуснете пусковия прекъсвач **(2)**.
 - **Спирачката срещу откат** е предпазен механизъм, който се задейства при възникване на откат чрез предния предпазен екран за ръката **(5)**. Веригата спира мигновено. Това намалява опасността от наранявания при откат. Правете всичко възможно, за да предотвратите възникването на откат.
 - По време на работа пероидично натискайте лоста за активиране на спирачката за откат **(5)** напред, за да проверявате правилното функциониране на спирачката за откат. Ако верижният трион не спира веднага, прекратете ползването му незабавно.

Упътване: Не спирайте верижния трион с помощта на спирачката за откат **(5)**.

Проверка на смазването (вижте фигура C4)

- Поставете верижния трион на прилб. 20 cm над лист хартия на земята.
- Включете верижния трион и го оставете да работи прилб. 1 минута, докато на листа с хартия се появят пръски от масло. Така се уверявате, че автоматичната система за смазване подава масло правилно.

Упътване: Използването на верижния трион без масло или когато нивото му е под маркировката за минимум води до повреждане на верижния трион.

Упътване: При ниски температури машинното масло увеличава вискозитета си, вследствие на което намалява количеството на подаваното масло.

Упътване: Дълготрайността и производителността на веригата зависят от оптималното мазане.

Работа

- ▶ **Преди започване на работа прочетете всички указания за безопасна работа и ръководството за експлоатация.**
- ▶ **Преди ползване винаги проверявайте състоянието на машината и на веригата, нивото на маслото и правилния монтаж. Ползвайте верижния трион само ако всичко е изрядно.**
- ▶ **Работете винаги с подходящо облекло и лични предпазни средства.**
- ▶ **Винаги се уверявайте, че работното място е сухо и без наличие на странични предмети, както и че в близост няма лица, незаети в конкретната дейност.**
- ▶ **Никога не работете с верижния трион, качени на стълба или в позиция над раменете.**
- ▶ **Никога не изнасяйте верижния трион твърде далеч напред и не работете с изпънати ръце.**
- ▶ **Дръжте верижния трион винаги здраво с двете ръце.**
- ▶ **Винаги отвеждайте захранващия кабел назад, за няма опасност по време на рязане да се усуче около клони или съоръжения.**

Общи указания за работа (вижте фигура D)

- Неопитни потребители трябва да се упражняват да режат дънери, поставени на стойка или скеле.
- Дръжте верижния трион леко вдясно от тялото си.
- По време на рязане използвайте зъбчатата опора (12) като опорна точка на лост.
- Преди допиране до разрязвания детайл веригата трябва да е достигнала пълната си скорост на движение на празен ход.
- При рязане на по-дебели клони или трупи поставяйте зъбчатата опора по-ниско. За целта издърпайте верижния трион назад, за да освободите зъбчатата опора и след това я поставете по-ниско. При това не изваждайте верижния трион от среза.
- По време на работа не притискайте със сила верижния трион, оставете го да работи леко.
- Изваждайте верижния трион от среза само докато работи.

Отстраняване на дефекти

Таблицата по-долу показва симптоми на дефекти и как можете да си помогнете, ако електроинструментът Ви престане да работи нормално. Ако не можете да откриете и отстраните проблема, като следвате инструкциите в таблицата, се обърнете към оторизиран сервиз за електроинструменти.

Внимание: Преди да започнете отстраняването на повреди, спрете електроинструмента и го изключете от захранващата мрежа.

Симптом	Възможна причина	Отстраняване
Верижният трион не тръгва	Спирачката срещу откат се е задействала	вижте фигура C2
	Щепселът не е включен в контакта	Включете щепсела
	Контактът е повреден	Използвайте друг контакт

- Внимавайте в края на среза. Когато веригата прореже детайла, скоростта ѝ се сменя неочаквано. Съществува опасност да нараните краката и стъпалата си.

Откат на веригата (вижте фигура E)

- Под откат се разбира внезапното отскачане на верижния трион нагоре и назад, което може да възникне при допир на върха на меча с твърд предмет или при заклиняване на веригата.
- Когато възникне откат, верижният трион се държи непредсказуемо и може да предизвика тежки травми на работещия с него или намиращи се наблизо лица.
- Странични срезове, коси и надлъжни срезове трябва да се изпълняват с особено внимание, тъй като при тях не може да се използва зъбчатата опора (12).

Рязане на пънове (вижте фигури F)

- Винаги преди рязане подпирайте пъновете, така че да са неподвижни.
- Разрязвайте пъновете извън точките на подпиране, за да предотвратите заклиняване и блокиране на веригата.
- Внимавайте веригата да не допре земята или подпорните съоръжения.
- Поради опасност от препъване внимавайте за пънове, клони и корени.

Рязане на дърво под напрежение (вижте фигура G)

- Рязането на дървета, клони или греди под напрежение трябва да се извършва само от квалифицирани и опитни специалисти. Необходимо е то да се извършва с изключително внимание. Съществува повишена опасност от трудова злополука.

Премахване на клони на клон или дърво (вижте фигура H)

- Под окастряне се разбира отрязването на клоните от съборено дърво или дебел клон.
- Първоначално оставете клоните, насочени надолу и подпиращи дървото.
- Отрежете по-малките клони с един срез.

Симптом	Възможна причина	Отстраняване
	Задействал се е предпазен прекъсвач	Заменете предпазния прекъсвач
	Удължителният кабел е повреден	Използвайте друг удължителен кабел
Верижният трион работи с прекъсвания	Захранващият кабел е повреден	Проверете, при необходимост заменете захранващия кабел
	Пусковият прекъсвач (2) е повреден	Обърнете се към оторизиран сервиз за електроинструменти на Бош
Веригата е суха	Няма масло в резервоара	Налейте масло
	Дюзата за масло (7) е запушена	Почистете дюзата за масло (7)
Веригата не се спира	Спирачката срещу откат/спирачката за движение по инерция е повредена	Обърнете се към оторизиран сервиз за електроинструменти на Бош
Веригата/направляващата шина са горещи	Няма масло в резервоара	Налейте масло
	Дюзата за масло (7) е запушена	Почистете дюзата за масло (7)
	Веригата е обтегната твърде силно	Обтегнете веригата правилно
	Мечът е повреден или износен	Заменете меча или се обърнете към оторизиран сервиз на Бош
Верижният трион скубе, вибрира или не реже правилно	Веригата е твърде разхлабена	Обтегнете веригата правилно
	Веригата е затъпена	Заменете веригата
	Веригата е износена	Заменете веригата
	Зъбите са обърнати в грешната посока	Монтирайте веригата правилно
	Мечът е повреден или износен	Заменете меча или се обърнете към оторизиран сервиз на Бош

Техническо обслужване и сервиз

Поддръжане и почистване

- **Преди извършване на каквито и да е дейности по градинския електроинструмент изключвайте щепсела от контакта.**
- За да предотвратите неволни наранявания, при прекъсване на работа винаги поставяйте предпазителя за веригата (26) на меча (17).
- За да работите качествено и безопасно, поддържайте електроинструмента и вентилационните отвори чисти.
- Не използвайте вода, разтворители или полиращи препарати.
- За да избегнете клеясване на детайли, при прибиране на верижния трион за продължително съхраняване почистете веригата и меча.
- Демонтирайте капака SDS (25), меча (17) и веригата (18) и ги почистете с четка, за да отстраните остатъци от масло, смола, прах и стърготини, особено от канала на меча.
- Използвайте чиста кърпа, за да премахнете внимателно замърсявания от дюзата за масло (7) и верижното колело (3). Внимавайте в дюзата за масло (7) да не паднат замърсявания, тъй като те предизвикват запушвания и влошаване на смязването.
- Преди започване на работа изпълнявайте предписаните дейности по техническо обслужване.

- Периодично проверявайте верижния трион за видими дефекти, напр. разхлабена, откачена или повредена верига, разхлабени връзки или износени или повредени детайли.
- Не извършвайте конструкционни изменения по електроинструмента. Недопустими изменения могат да влошат безопасността на Вашия електроинструмент и да предизвикат увеличаване на шума и вибрациите.
- Преди прибиране за съхраняване изпразвайте резервоара за масло, а преди започване на работа сипвайте в него верижно масло.
- Съхранявайте верижния трион на сигурно сухо място, което е недостъпно за деца.
- Не поставяйте други предмети върху верижния трион.

Замяна и заточване на веригата

- При продължително ползване веригата се затъпява.
- За постигане на оптимални резултати добре заточена верига е задължителна.
- Никога не заточвайте сами веригата, освен ако имате опит в този тип дейност.
- Заменяйте веригата с резервна от производствената гама на Бош или я предавайте в специализиран сервиз за заточване.

Замяна на меча

- **Заменяйте меча само ако познавате добре машината и разбирате указанията, в противен случай, моля, обърщайте се към оторизиран сервиз на Бош.**

- Когато мечът се износи, можете да го обърнете за удължаване експлоатационния му срок или да го замените с нов.
- За развиване на винта между меча (17) обтягащото колело (19) използвайте шестостепен ключ.
- След като сте обърнали или заменили меча, монтирайте обтягащото колело (19) отново.

Упътване: Затегнете на ръка, докато усетите леко съпротивление, след това за правилното затягане направете още 1/8 оборот. Твърде силно затягане води до това, че мечът се заклинва и започва да задържа веригата.

Меч

UniversalChain 35	Oregon 144MLEA041
UniversalChain 40	Oregon 164MLEA041

Клиентска служба и консултация относно употребата

Сервизът ще отговори на въпросите Ви относно ремонти и поддръжка на закупения от Вас продукт, както и относно резервни части. Покомпонентни чертежи и информация за резервните части ще откриете и на:

www.bosch-pt.com

Екипът по консултация относно употребата на Bosch ще Ви помогне с удоволствие при въпроси за нашите продукти и техните аксесоари.

Моля, при въпроси и при поръчване на резервни части винаги посочвайте 10-цифрения каталожен номер, изписан на табелката на уреда.

България

Robert Bosch SRL
Service scule electrice
Strada Horia Măcelariu Nr. 30–34, sector 1
013937 București, România
Тел.: +359(0)700 13 667 (Български)
Факс: +40 212 331 313
Email: BoschServiceCenterBG@ro.bosch.com
www.bosch-pt.com/bg/bg/

Други сервизни адреси ще откриете на:

www.bosch-pt.com/serviceaddresses

Бракуване

Градинският електроинструмент, принадлежностите му и опаковките трябва да се предават за оползотворяване на съдържачите се в тях суровини.



Не изхвърляйте градински електроинструменти при битовите отпадъци!

Само за страни от ЕС:

Съгласно европейска директива 2012/19/ЕС и хармонизирането на националното законодателство с нея електронни и електрически уреди, които не могат да се използват, трябва да бъдат събирани отделно и да бъдат предавани за оползотворяване на съдържачите се в тях суровини.

При неправилно изхвърляне старите електрически и електронни уреди поради възможното наличие на опасни вещества могат да окажат вредни влияния върху околната среда и човешкото здраве.

Македонски

Безбедносни напомени

Толкување на символите



Прочитајте го упатството за употреба.



Општи безбедносни правила.



Не употребувајте го овој производ кога има дожд.



Држете ја пилата секогаш со двете раце.



Внимавајте на повратен удар на пилата и избегнувајте контакт со врвот на сечилото.



Носете заштита за слухот.



Носете заштитни очила.



ПРЕДУПРЕДУВАЊЕ: Исклучете го кабелот за напојување веднаш ако тој е оштетен или исечен.

Општи предупредувања за безбедност за електрични алати

⚠ ПРЕДУПРЕДУВАЊЕ

Прочитајте ги сите безбедносни предупредувања, илустрации и спецификации приложени со овој електричен алат. Непридржувањето до сите упатства приложени подолу може да доведе до струен удар, пожар и/или тешки повреди.

Зачувајте ги безбедносните предупредувања и упатства за користење и за во иднина.

Поимот „електричен алат“ во безбедносните предупредувања се однесува на електрични апарати што

користат струја (кабелски) или апарати што користат батерии (акумулаторски).

Безбедност на работниот простор

- ▶ **Работниот простор одржувајте го чист и добро осветлен.** Преполни или темни простории може да доведат до несреќа.
- ▶ **Не работете со електричните алати во експлозивна околина, како на пример, во присуство на запаливи течности, гасови или прашина.** Електричните алати создаваат искри коишто може да ја запалат прашината или гасовите.
- ▶ **Држете ги децата и присутните подалеку додека работите со електричен алат.** Невниманието може да предизвика да изгубите контрола.

Електрична безбедност

- ▶ **Приклучокот на електричниот алат мора да одговара на приклучницата. Никогаш не го менувајте приклучокот. Не користите приклучни адаптери со заземјените електрични алати.** Неизменетите приклучоци и соодветните приклучници го намалуваат ризикот од струен удар.
- ▶ **Избегнувајте телесен контакт со заземјени површини, како на пример, цевки, радијатори, метални ланци и ладилници.** Постои зголемен ризик од струен удар ако вашето тело е заземјено.
- ▶ **Не ги изложувајте електричните алати на дожд или влажни услови.** Ако влезе вода во електричниот алат, ќе се зголеми ризикот од струен удар.
- ▶ **Не постапувајте несоодветно со кабелот. Никогаш не го користете кабелот за носење, влечење или исклучување од струја на електричниот алат. Кабелот чувајте го подалеку од оган, масло, остри ивици или подвижни делови.** Оштетени или заплеткани кабли го зголемуваат ризикот од струен удар.
- ▶ **При работа со електричен алат на отворено, користете продолжен кабел соодветен за надворешна употреба.** Користењето на кабел соодветен за надворешна употреба го намалува ризикот од струен удар.
- ▶ **Ако мора да работите со електричен алат на влажно место, користете заштитен уред за диференцијална струја (RCD).** Користењето на RCD го намалува ризикот од струен удар.

Лична безбедност

- ▶ **Бидете внимателни, внимавајте како работите и работете разумно со електричен алат. Не користете електричен алат ако сте уморни или под дејство на дроги, алкохол или лекови.** Еден момент на невнимание додека работите со електричните алати може да доведе до сериозна лична повреда.
- ▶ **Користете лична заштитна опрема. Секогаш носете заштита за очи.** Заштитната опрема, како на пр., маска за прашина, безбедносни чевли коишто не се лизгаат, шлем или заштита за уши, коишто се користат

за соодветни услови, ќе доведат до намалување на лични повреди.

- ▶ **Спречете ненамерно активирање. Проверете дали прекинувачот е исклучен пред да го вклучите во струја и/или со сетот на батерии, пред да го земете или носите алатот.** Носење на електричните алати со прстот позициониран на прекинувачот или вклучување во струја на електричните алати чијшто прекинувачот е вклучен, може да предизвика несреќа.
- ▶ **Отстранете каков било клуч за регулирање или француски клуч пред да го вклучите електричниот алат.** Француски клуч или клуч прикачен за ротирачкиот дел на електричниот алат може да доведе до лична повреда.
- ▶ **Не ги пречекорувајте ограничувањата. Постојано одржувајте соодветна положба и рамнотежа.** Ова овозможува подобра контрола на електричниот алат во непредвидливи ситуации.
- ▶ **Облечете се соодветно. Не носете широка облека и накит. Косата и алиштата треба да бидат подалеку од подвижните делови.** Широката облека, накитот или долгата коса може да се закачат за подвижните делови.
- ▶ **Ако се користат поврзани уреди за вадење прашина и собирање предмети, проверете дали се правилно поврзани и користени.** Собирањето прашина може да ги намали опасностите предизвикани од неа.
- ▶ **Не дозволувајте искуството стекнато со честа употреба на алатите да ве направи спокојни и да ги игнорирате безбедносните принципи при нивното користење.** Невнимателно движење може да предизвика сериозна повреда во дел од секунда.

Употреба и чување на електричните алати

- ▶ **Не го преоптоварувајте електричниот алат. Користете соодветен електричен алат за намената.** Со соодветниот електричен алат подобро, побезбедно и побрзо ќе ја извршите работата за која е наменет.
- ▶ **Не користете електричен алат ако не можете да го вклучите и исклучите со помош на прекинувачот.** Секој електричен алат којшто не може да се контролира со прекинувачот е опасен и мора да се поправи.
- ▶ **Исклучете го електричниот алат од струја и/или извадете го сетот на батерии, ако се вади, пред да правите некакви прилагодувања, менувате дополнителна опрема или го складираат електричниот алат.** Со овие превентивни безбедносни мерки се намалува ризикот од случајно вклучување на електричниот алат.
- ▶ **Чувајте ги електричните алати подалеку од дофта на деца и не дозволувајте лицата кои не ракувале со електричниот алат или не се запознаени со ова упатство да работат со истиот.** Електричните алати се опасни во рацете на необучени корисници.

- ▶ **Одржување на електрични алати и дополнителна опрема.** Проверете го порамнувањето или прицврстувањето на подвижните делови, спојот на деловите и сите други услови што може негативно да влијаат врз функционирањето на електричниот алат. Ако е оштетен, однесете го електричниот алат на поправка пред да го користите. Многу несреќи се предизвикани заради несоодветно одржување на електричните алати.
- ▶ **Острете и чистете ги алатите за сечење.** Соодветно одржуваните ивици на алатите за сечење помалку се виткаат и полесно се контролираат.
- ▶ **Електричниот алат, дополнителната опрема, деловите и др., користете ги во согласност со ова упатство, внимавајте на работните услови и работата која ја вршите.** Користењето на електричниот алат за други намени може да доведе до опасни ситуации.
- ▶ **Рачките и површините за држење одржувајте ги суви, чисти и неизмастени.** Рачките и површините за држење што се лизгаат не овозможуваат безбедно ракување и контрола на алатот во непредвидливи ситуации.

Сервисирање

- ▶ **Електричниот алат сервисирајте го кај квалификувано лице кое користи само идентични резервни делови.** Со ова се овозможува безбедно одржување на електричниот алат.

Општи безбедносни предупредувања за моторни пили

- ▶ **Чувајте ги сите делови на телото понастрана од ланецот додека работи.** Пред да ја вклучите пилата, проверете ланецот ништо да не допира. При работа со пилата, и еден момент на невнимание може да предизвика ланецот да Ви се заплетка во облеката или во телото.
- ▶ **Секогаш држете ја пилата со десната рака на задната рачка и со левата рака на предната рачка.** Обратното држење на пилата го зголемува ризикот од повреда и никогаш не треба да се практикува.
- ▶ **Уредот држете го само на изолирани површини за фаќање, бидејќи ланецот може да дојде во контакт со жици што спроведуваат струја или со сопствениот кабел.** Контактот на ланецот со жици што спроведуваат струја може да ги наелектризира металните делови на пилата и да доведе до струен удар на ракувачот.
- ▶ **Носете заштитни очила. Се препорачува и носење на дополнителна заштитна опрема за ушите, главата, рацете, нозете и стапалата.** Соодветна заштитна облека ќе ја намали опасноста од повреда предизвикана од отфрлен отпад или случаен допир на ланецот.
- ▶ **Не користете ја моторната пила на дрво, скала, покрив или нестабилна подлога.** Работењето со

моторната пила на таков начин може да предизвика сериозни повреди.

- ▶ **При употреба на пилата, секогаш стојте стабилно и цврсто со нозете на тлото и секогаш користете ја пилата на цврста, безбедна и рамна површина.** Лизгавите површини или нестабилните површини може да доведат до губење рамнотежа или губење на контролата врз моторната пила.
- ▶ **Кога сечете затегната гранка, внимавајте да не отскокне.** При ослободување на затегнатоста, гранката може да отскокне и да го повреди ракувачот и/или да ја исфрли пилата од контрола.
- ▶ **Бидете особено внимателни кога сечете повеќе гранки одеднаш и фиданки.** Мекиот материјал може да се заплетка во ланецот, да Ве повлече кон себе и да Ве исфрли од рамнотежа.
- ▶ **Секогаш носете ја пилата исклучена, држејќи ја за рачката со ланецот свртен од себе.** При транспорт или складирање, секогаш ставете ја футролата на ланецот. Исправното ракување со ланецот ќе ја намали опасноста од случаен контакт со ланецот во движење.
- ▶ **Следете ги упатствата за подмачкување, затегнување на ланецот како и при замена на шипката и ланецот.** Несоодветно затегнатиот или неподмачкан ланец може да се скине или да отскокне.
- ▶ **Сечете само дрво. Не користете ја пилата во цели за коишто не е наменета. На пример: Немојте да ја употребувате пилата за сечење на метал, пластика, зидарски и градежни материјали коишто не се од дрво.** Употребата на пилата во цели за коишто не е наменета може да доведе до опасни ситуации.
- ▶ **Овој електричен алат не е наменет за сечење дрвја.** Користењето на моторната пила за каква било друга операција, освен онаа за која е дизајнирана, може да резултира со сериозни повреди на операторот или случајните минувачи.
- ▶ **Причини за отскокнување на ланецот и заштита од отскокнувањето:**
Отскокнување може да се случи ако врвот на водилката допре некој предмет, или ако дрвото се стегне и го заглави ланецот во резот.
Допирање на водилката во некои случаи може да доведе до отскокнување, зафрлајќи ја одеднаш пилата наназад кон ракувачот.
Заглавување на ланецот кај водилката може да предизвика зафрлање на пилата наназад кон ракувачот.
Овие две ситуации можат да доведат до губење на контрола над пилата и претставуваат опасност од повреда. Не потпирајте се само на заштитните механизми вградени во пилата. Сите корисници на пила со синцир треба да преземат разни мерки за да можат да работат без несреќи и повреди.
Повратниот удар е последица од погрешна употреба на електричниот алат. Тоа може да се избегне со преземање на соодветни мерки, како што следи:

- ▶ **Пилата држете ја со двете раце цврсто, со палецот и другите прсти околу рачките. Заземете став со телото и рацете така да можете да спречите отскокнување на пилата кон Вас.** Ракувачот може да ги контролира отскокнувањата, доколку преземе потребни мерки на претпазливост. Никогаш не испуштајте ја пилата.
- ▶ **Не пресегнувајте предалеку и не подигнувајте ја пилата повисоко од висината на Вашите рамена.** Со ова ќе спречите несакано допирање на врвот, што овозможува подобра контрола врз пилата во непредвидени ситуации.
- ▶ **Употребувајте само резервни делови и ланци одредени од производителот.** Несоодветна замена може да предизвика кинење на ланецот и отскокнување.
- ▶ **Придржувајте се до упатствата за острење и одржување на пилата дадени од производителот.** Намалувањето на длабочината ја зголемува опасноста од отскокнување.

Дополнителни сигурносни напомени

- ▶ **Оваа машина не е наменета на личности (и деца) со ограничени физички, сетилни или ментални можности, со недостаток на искуство и знаење, освен ако не им се обезбедени соодветни инструкции или надзор за употреба на машината од страна на личност одговорна за нивната безбедност.** Децата треба да бидат под надзор да не си играат со уредот.
- ▶ **Проверете го убаво теренот каде со уредот ќе се работи да нема диви или домашни животни.** Дивите и домашните животни можат да бидат повредени за време на употреба на машината.
- ▶ **Никогаш не држете ја пилата за полугата која се користи за активација на повратната кочница.**
- ▶ **Од безбедносни причини, прекинувачот за вклучување/исклучување не може да се блокира, туку за време на работата постојано мора да се држи притиснат.**
- ▶ **Секогаш кога не го користите уредот, проверете дали повратната кочница е активирана.**
- ▶ **Секогаш при употреба на моторната пила уверете се да бидете сигурни дека сите рачки и штитници се поставени на потребното место.** Никогаш не користете некомплетна моторна пила или моторна пила со недоволени модификации.

Електрична безбедност

Вашиот уред е со двојна изолација и не му е потребно заземјување. Работниот напон е 230 V AC, 50 Hz (за земји вон ЕУ 220 V или 240 V 50 Hz). Употребувајте само одобрени продолжни кабли. За подетални информации обратете се во Вашиот Бош сервис.

Дозволен за употреба се само продолжните кабли H07 RN-F или IEC (60245 IEC 66).

Кога употребувате продолжен кабел при работа со пилата, мора да се применуваат следните пресеци:

- 1,0 mm²: максимална должина 40 m
- 1,5 mm²: максимална должина 60 m
- 2,5 mm²: максимална должина 100 m

За подобра безбедност користете резидуален уред РЦД кој се активира на отстапување од 30 mA. Резидуалниот уред треба да се проверува пред секоја употреба.

Напомени за производитите, коишто **не се продаваат во ВБ:**

ВНИМАНИЕ: Заради Ваша безбедност неопходно е приклучокот (13) на електричниот апарат да го поврзете со продолжен кабел (14). Спојот со продолжниот кабел мора да биде заштитен од прскање, направен од гума или обложен со гума. Продолжниот кабел мора да се користи со автоматски намотувач.

Продолжниот кабел мора редовно да се прегледува за евентуални оштетувања и да се користи само ако е во совршена состојба.

Ако напојниот кабел е оштетен, мора да се поправи од страна на овластен сервис на Бош. Употребете само одобрен продолжен кабел.

Ознаки

Следните симболи се важни за читање и разбирање на упатството за употреба. Ве молиме проучете ги символите и нивното значење. Точната интерпретација на символите ќе ви помогне подобро и побезбедно да го користите уредот.

Ознака	Значење
	Правец на движење
	Правец на реакција
	Тежина
	Дозволена функција
	Забранети акции
	Чујна бучава
	Дополнителна опрема/резервни делови

Опис на производот и перформансите



Прочитајте ги сите безбедносни предупредувања и упатства.

Непочитувањето на безбедносни предупредувања и упатства може да доведе до електричен удар, пожар и/или сериозни повреди.

Видете ги илустрациите на крајот на упатството.

Употреба со соодветна намена

Електричниот алат се користи за режење дрвја и стебла близу до земјата. Пилата сече вдолж и попреку на влакната на дрвото.

Овој уред не е соодветен за сечење материјали со минерален состав.

Овој електричен алат не е наменет за сечење дрвја.

Обем на испорака

Уредот внимателно извадете го од кутијата и проверете дали се целосни следниве делови:

- Пила
- SDS-покриеност
- Ланец
- Меч
- Штитник за ланецот
- Упатство за употреба

Ако нешто недостига или е оштетено, обратете се кај својот продавач.

Подмачкување на ланецот (види слика А)

Нумерирањето на сликите со компоненти се однесува на приказот на електричниот алат на графичката страница.

- (1) Задна дршка
- (2) Прекинувач за вклучување/исклучување
- (3) Диск за ланецот
- (4) Предна дршка

- (5) Заштита за рака/Рачка за активација на кочницата од повратен удар
 - (6) Сериски број
 - (7) Отвор за масло
 - (8) Дихтување на маслото
 - (9) Водилка за мечот
 - (10) Завртка за прицврстување
 - (11) Прифат на ланецот
 - (12) Канџа стоп
 - (13) Приклучок за струја^{a) b)}
 - (14) Продолжен кабел^{a) b)}
 - (15) Символ за насоката на вртење и сечење
 - (16) Навртка за затегнување
 - (17) Меч
 - (18) Ланец
 - (19) Тркало за затегање
 - (20) Капак од резерварот за масло
 - (21) Прозорче за контрола на нивото на масло
 - (22) Брава за вклучување/исклучување
 - (23) Копче за регулирање на затегнатоста на ланецот
 - (24) Навртка за прицврстување
 - (25) SDS-покриеност
 - (26) Штитник за ланецот
- a) во зависност од државата
- b) Опишаната опрема прикажана на сликите не е дел од стандардниот обем на испорака.

Технички податоци

Моторна пила		UniversalChain 35	UniversalChain 40
Број на артикл		3 600 NB8 3.. 3 600 NB8 1.0	3 600 NB8 4.. 3 600 NB8 1.1
Номинална јачина	W	1800	1800
Брзина на ланецот во празно	m/s	12	12
Должина на мечот	см	35	40
Вид на ланец		Орегон AdvanceCut	Орегон AdvanceCut
Нагиб на ланецот за пила		3/8" низок профил	3/8" низок профил
Јачина на погонската врска	мм	(1,1/0,043")	(1,1/0,043")
Број на погонски карики		52	57
Дијаметар на сечење макс.	мм	300	350
Капацитет на резерварот за масло	мл	250	250
Автоматско подмачкување		●	●
Затегнување на ланецот без алат (SDS)		●	●
Навртка за затегнување		●	●
Кочница за отскокнување		●	●
Кочница за исфрлување од брзина		●	●
Забец		●	●

Моторна пила		UniversalChain 35	UniversalChain 40
Тежина согласно ЕРТА-Procedure 01:2014	кг	4,3	4,4
Заштитна класа		□ / II	□ / II

Податоците важат за номинален напон [U] од 230 V. Овие податоци може да отстапуваат при различни напони, во зависност од изведбата во односната земја.

Процесот на вклучување создава краткотрајно паѓање на напонот. Неповолните мрежни услови може да предизвикаат пречки на другите уреди. При електрични импеданси помали од 0,25 ома, нема пречки.

Информации за бучава/вибрации

	3 600 HB8 3..	3 600 HB8 4..
	3 600 HB8 1.0	3 600 HB8 1.1

Утврдени вредности на емисија на бучава **EN 62841-4-1**

Измереното А ниво на бучава изнесува обично:

– Звучен притисок	dB(A)	94	94
– Несигурност К	dB	2,0	2,0

Носете заштита за слухот!

Вкупните вредности на вибрации a_h (векторски збор на трите насоки) и несигурност К дадени се во согласност со **EN 62841-4-1**

– Вредност на емисија на вибрации a_h	m/s^2	4,0	4,0
– Несигурност К	m/s^2	1,5	1,5

Навередната/-ните вкупна(и) вредност(и) на вибрации и наведената/-ните вредност(и) за емисија на бучавост(a) одредени се и измерени во склад со нормативен стандардизиран тест метод и може да се користат за меѓусебна споредба на електричниот алат со друг.

Навередната/-ните вкупна(и) вредност(и) на вибрации и наведената/-ните вредност(и) за емисија на бучавост(a) исто така може да се користат за прелиминарна проценка на изложеноста.

Бидејќи емисиите на вибрации и бучава за време на стварна употреба на електричниот алат можат да отстапуваат од наведените вредности, во зависност од начинот на кој се користи електричниот алат, а особено од тоа каков тип на работно парче се обработува; и - одтаму и потребата да се воспостават безбедносни мерки за заштита на операторот врз основа на проценка на изложеноста на вибрации за време на стварната употреба (и овде мора да се земат в предвид сите делови на работниот циклус, на пример, периодите кога електричниот алат е исклучен, но и периодите кога е вклучен, но работи без оптоварување).

Монтажа

Монтажа и затегнување на ланецот од пилата (види слика В1 – В4)

- ▶ **Не употребувајте никакви алатки за монтажа.**
- ▶ **Редовно проверувајте ја затегнатоста на ланецот додека работите.** Користењето моторна пила со

погрешно порамнет или неправилно затегнат ланец може да доведе до кинење на ланецот, повратен удар и / или повреда.

- ▶ **На почетококот на употребата, новите ланци можат значајно да се олабавуваат.**
- ▶ **Не затегнувајте го ланецот кога е жежок, бидејќи по ладењето олади ќе лежи премногу затегнато на мечот.**
 - Ставете ја пилата на прикладна површина.
 - Внимавајте тркалото за затегнатост (19) да е во потполност завртено во насоката на движењето на стрелките на часовникот.
 - Вметнете го ланецот (18) во периферниот жлеб на (17) мечот.
 - Внимавајте да го поставите ланецот во правилната насока, споредувајќи го ланецот со симболот за ротација (15).
 - Ставете ги кариките од ланецот на тркалото за ланец (3) и поставете го ножот (17) на завртките за прицврстување (10).
 - Проверете сите делови да легнат на своето место и држете го ланецот и плочата во оваа положба.
 - Потоа завртете го тркалото за затегнатост (19) во насоката на часовникот, додека ланецот е делумно затегнат и стои на ножот.
 - Вратете го капачето (25) и заврете го копчето за заклучување (24) во насока на стрелките на часовникот додека капакот делумно не легне.

- Вртете го навојот за затегање на ланецот (23) во насока на стрелките на часовникот додека не се постигне точната затегнатост на ланецот. При подесување на затегнатоста на ланецот со прстенот внимавајте да (23) го држите цврсто копчето за блокирање (24) за да не се сврти и да се затегне премногу рано.
- Синцирот на пилата (18) е правилно затегнат, откако истиот може да се подигне во средината за околу 2-3 mm. Ова се проверува такашто со една рака се подига ланецот наспроти тежината на пилата.
- Штом се постигне точната напнатост, држете го цврсто прстенот (23) за затегнување на ланецот и свртете го копчето за заклучување (24) во насока на стрелките на часовникот.
- Ако ланецот е премногу затегнат, одвртете го копчето за заклучување (24) и повторете ги чекорите за затегнување.
- Запчестиот механизам на системот за затегнување го спречува ослабувањето на ланецот. Ако прстенот на затегнување на ланецот (23) е тешко да се сврти, олабавете го копчето за заклучување (24) спротивно од стрелките на часовникот.

Ракување

Додека работи, ланецот на пилата, преку млазницата за уље (7) автоматски се подмачкува со лепливо масло за ланецот.

Пилата не се продава наполнета со уље за ланецот.

Неопходно е да ја наполните моторната пила со уље за ланец пред да ја стартувате.

Важно е да се употребуваат само биоразградливи мазива за ланци (според RAL-UZ48), да се избегнат оштетувања на ланецот.

Препорачаното биоразградливо масло од моторна пила од Bosch може да се најде во додатоците.

За да го наполните резервоарот за уље, постапете на следниов начин: (види слика C1)

- Потавете ја пилата на соодветна површина со капачето на резервоарот за масло (20) свртен нагоре.
- Со крпа исчистете го делот околу капачето (20) и одвртете го капачето.
- Наполнете го резервоарот за масло со биоразградливото Бош-масло за ланци на пили, толку што нивото на маслото се гледа низ прозорчето за масло (21).
- За време на работата, можете да го проверите нивото на маслото преку прозорчето (21) за инспекција на маслото и, кога ќе се достигне минималното ниво, дополнете со ново масло.

Вклучување/исклучување (види слика C2)

- ▶ Повлечете ја заштитната рачка за активација на заштитата од повратен удар (5) од позиција ② на позиција ① кон предната рачка (4). Ако заштитната рачка за активација на заштитата од повратен удар

(5) не е вклучена, кочницата не се деактивира пред употреба и пилата не стартува.

- ▶ **За да ја активирате повратната сопирачка, секогаш лизгајте го рачниот штитник / рачката напред во деактивирана положба после секоја употреба.**
- Отстранете ја батеријата (26).
- Држете ја моторната пила како што во деталната слика е C3 опишано на изолираните површини за држење.
- Повлечете ја рачката за активирање на сопирачката (5) наназад кон предната рачка.
- За **пуштање во погон** на уредот притиснете ја **прво** блокадата (22) па **потоа** прекинувачот за вклучување (2) и држете го притиснат. Кога машината работи, сигурносното копче може да се пушти.
- За да го **исклучите**, електричниот алат, отпуштете го прекинувачот за вклучување/исклучување (2).
- Таа **Кочница со повратен удар** е заштитен механизам што се активира преку рачниот зглоб со помош на полугата кај штитникот за предната рака (5) за активирање на повратната кочница кога моторната пила удира наназад. Ланецот веднаш се закочува. Ова го намалува ризикот од повреди при повратен удар. Обидете се да избегнете повратен удар.
- Редовно притискајте ја рачката за активирање на сопирачката за удар (5) напред за време на работата за да ја тестирате функцијата на сопирачката за удар. Прекинете со работа веднаш ако моторната пила не запре веднаш.

Забелешка: Не стопирајте ја пилата со притискање на заштитата од повратен (5) удар.

Проверете го подмачкувањето (види слика C4)

- Навалете ја моторната пила така што ланецот на ланецот е 20 cm од подот преку парче хартија.
- Вклучете ја моторната пила и оставете ја да работи околу 1 минута додека не видите прскање на маслото на листот хартија. Ова ви овозможува да проверите дали маслото се извлекува преку системот за автоматско подмачкување.

Забелешка: Употребата на пилата без соодветно масло или со масло под линијата за минимално ниво ќе резултира со оштетување на пилата.

Забелешка: Маслото се згуснува на ниски температури што се намалува протокот на маслото.

Забелешка: Животниот век и ефикасноста на ланецот зависи од оптималното подмачкување.

Работа

- ▶ Секогаш прочитајте ги упатствата за работа и безбедносните информации пред употреба.
- ▶ Секогаш проверувајте ја состојбата на алатот и ланецот, нивото на маслото и правилното

склопување пред употреба. Користете ја моторната пила само ако е во совршена работна состојба.

- ▶ Секогаш носете соодветна облека и лична заштитна опрема.
- ▶ Секогаш бидете сигурни дека областа е сува и без пречки и дека нема случајни минувачи во таа област.
- ▶ Никогаш не користете моторна пила на скали или над висината на рамото.
- ▶ Никогаш не достигнувајте премногу далеку или не работете со раширени раце.
- ▶ Држете ја пилата секогаш цврсто со двете раце.
- ▶ Секогаш проверувајте дали кабелот за напојување е насочен кон задниот дел за да не се заплетка со гранките и опремата додека сечете.

Општо однесување (види слика D)

- Корисниците кои прв пат сечат треба да вежбаат сечење трупци на коњ за пила или скелиња.
- Држете ја пилата на малку по надесно од трупот на телото.
- Користете го стопчето за канци како лост (12) додека пилите.
- Пилата мора веќе да работи кога ќе дојде во контакт со дрвото.
- Прилагодете го забецот на пониско ниво кога сечете поцврсто дрво или стебло. За тоа, повлечете го ланецот малку наназад додека не попушти забецот, па преместете го на пониското ниво за да продолжите со сечење. Не вадете ја до крај пилата од резот.
- Кога пилите, не притискајте го синцирот на пилата со сила; оставете го да работи.
- Секогаш вадете ја пилата од резот во дрвото додека ланецот се врти.
- Внимание при крајот на резот. Тежината на пилата одеднаш се менува при ослободување од дрвото. Постои опасност да се повредат нозете и стапалата.

Отстранување грешки

Во следната табела се прикажани симптомите на проблеми и како тие да се отстранат, ако машината не работи како што треба. Ако сепак не можете да го пронајдете и отстраните проблемот, обратете се во овластен сервис.

Предупредување: Пред прегледување и барање на проблемот, згаснете го уредот и исклучете го од напојување.

Симптом	Можна причина	Помош
Пилата не работи	Кочницата за отскокнување е активирана	види слика C2
	Уредот не е вклучен на струја	Вклучете го уредот на струја
	Утикачот е неисправен	Користете друг утикач
	Прегорен осигурувач	Заменете го осигурувачот
	Продолжниот кабел е оштетен	Користете различен продолжен кабел
Пилата работи со прекини	Струјниот кабел е неисправен	Проверете го напојниот кабел и по потреба заменете го
	Прекинувачот (2) е расипан	Обратете се во овластен Бош сервис
Ланецот е сув	Нема масло во резерварот за масло	Турете масло

Отскокнување (види слика E)

- Под отскокнување се подразбира ненадејно и брзо движење на пилата нагоре и наназад коешто се случува кога ланецот (на врвот на плочата) доаѓа во контакт со материјал, или кога се заглавува ланецот.
- При отскокнување пилата реагира непредвидливо и може да предизвика тешки повреди кај ракувачот или лицата во непосредна близина.
- Особено внимание мора да се посвети кога се сече странично, накосо или при долги резови, зошто не може да се примени забецот (12).

Сечење трупци (види слики F)

- Секогаш прицврстувајте ги трупците пред пилате.
- Секогаш исечете го трупецот покрај обезбедените точки за да спречите заглавување на трупецот и заглавување на ланецот.
- Осигурајте се дека синцирот на пилата никогаш не доаѓа во контакт со земјата или опремата за сечење.
- Внимавајте да не се сопнете на гранки, корења и слично.

Пилење дрво под затегнатост (види слика G)

- Бидете исклучително внимателни кога сечете затегнато дрво или гранки. Ваквата работа препуштете ја на обучени професионалци. Постои голем ризик од повреда.

Отсекување гранки или дрво (види слика H)

- Под отсекување се подразбира отстранување на гранките од паднатото дрво или големи гранки.
- При одсекување, оставете ги поголемите, пониски гранки на коишто се потпира дрвото.
- Отстранете ги помалите гранки на едно парче.

Симптом	Можна причина	Помош
	Млазница за уље е (7) запушена	Исчистете ја (7) млазницата за уље
Пилата не се закочува	Кочницата е расипана	Обратете се во овластен Бош сервис
Ланецот/водилката се врели	Нема масло во резерварот за масло	Турете масло
	Млазница за уље е (7) запушена	Исчистете ја (7) млазницата за уље
	Ланецот е премногу затегнат	Ланецот повторно притегнат
	Меч е оштетен или истрошен	Заменете го мечот или контактирајте со службата за корисници на Bosch
	Ланецот е тап	Заменете го ланецот
Ланецот отскокнува, се тресе, не сече правилно	Ланецот е лабав	Ланецот повторно притегнат
	Ланецот е тап	Заменете го ланецот
	Ланецот е истрошен	Заменете го ланецот
	Запците на ланецот се свртени во погрешна насока	Ланецот монтирајте го во правилната насока
	Мечот е оштетен или истрошен	Заменете го мечот или контактирајте со службата за корисници на Bosch

Одржување и сервис

Одржување и чистење

► Пред било какви интервенции уредот исклучете го од напојување.

- Секогаш прицврстувајте го штитникот на ланецот (26) на мечот (17) кога моторната пила не се користи за да избегнете повреда.
- Одржувајте ја чистотата на електричниот апарат и отворите за проветрување, за да може добро и безбедно да работите.
- Не користете вода, разредувачи и полир пасти.
- Пред да го складирате производот на долго време, исчистете го ланецот и шипката за да спречите зафлавување на деловите.
- Отстранете го СДС капакот (25), водилката (17) и ланецот (18) и исчистете ги овие делови со четка за да ги отстраните маслото, смолата од дрвото и остатоците од прашина, особено од жлебот на сечилото на пилата.
- Користете чиста ткаенина за да ги отстраните остатоците од млазницата за уље (7) и запчаникот (3) внимателно. Внимавајте да во млазницата за уље не навлезат загадувачи (7) бидејќи тоа може да доведе до проблеми со затнување и подмачкување.
- Извршете го потребното одржување пред употреба.
- Редовно прегледувајте ја пилата за очигледни дефекти, како што се лабави, изместени и оштетени ланец и плоча, олабавени спојки и истрошени или оштетени делови.
- Не менувајте го овој производ. Неовластените модификации можат да ја расипат безбедноста на Вашиот производ и можат да ја зголемат бучавата и вибрациите.
- Испразнете го резервоарот за масло пред складирање и наполнете го пред употреба.

- Чувајте ја пилата на суво, безбедно место вон дофат на деца.
- Не ставајте други предмети на пилата.

Замена и острење на ланецот на пилата

- Ланецот на пилата може да стане затапи ако се користи долго време или ако дојде во контакт со други предмети освен од дрво.
- Потребен е остар ланец за пила за оптимални перформанси и безбедност.
- Никогаш не оштете го ланецот сами, дури иако имате искуство во тоа.
- Заменете го ланецот за пила со нов ланец од дополнителна опрема Bosch или нека го наостри ланецот стручно лице.

Заменете го мечот

► Заменете го мечот само ако точно ги разбирате производот и упатствата, инаку контактирајте со службата за корисници на Bosch.

- Ако мечот е истрошен, можете да го монтирате обратно за да го продолжите работниот век или можете да го замените.
- Со помош на инбус клуч олабавете ја завртката помеѓу мечот (17) и тркалото (19).
- После вртење или замена на мечот составете го тркалото за затегање (19) повторно.

Забелешка: Затегнете со рака додека не почувствувате мал отпор, потоа направете 1/8 завртеување за правилно прицврстување. Прекумерното затегнување може да резултира со заглавување на сечилото и ограничување на ротацијата на ланецот на пилата.

Меч

UniversalChain 35

Орегон 144MLEA041

UniversalChain 40

Орегон 164MLEA041

Сервисна служба и совети при користење

Сервисната служба ќе одговори на Вашите прашања во врска со поправката и одржувањето на Вашиот производ како и резервните делови. Ознаки за експлозија и информации за резервните делови исто така ќе најдете на: www.bosch-pt.com

Тимот за советување при користење на Bosch ќе ви помогне доколку имате прашања за нашите производи и опрема.

За сите прашања и нарачки на резервни делови, Ве молиме наведете го 10-цифрениот број од спецификационата плочка на производот.

Северна Македонија

Д.Д.Електрик

Сава Ковачевиќ 47Њ, број 3

1000 Скопје

Е-пошта: dimce.dimcev@servis-bosch.mk

Интернет: www.servis-bosch.mk

Тел./факс: 02/ 246 76 10

Моб.: 070 595 888

Д.П.Т.У "РОЈКА"

Јани Лукровски бб; Т.Ц Автокоманда локал 69

1000 Скопје

Е-пошта: servisrojka@yahoo.com

Тел: +389 2 3174-303

Моб: +389 70 388-520, -530

Дополнителни адреси на сервиси може да најдете под:

www.bosch-pt.com/serviceaddresses

Отстранување

Опремената, додаточите и пакувањето треба да се рециклираат на еколошки начин.



Не фрлајте го уредот во ѓубре!

Само за земјите од ЕУ:

Според Европската регулатива 2012/19/EU за електрични и електронски уреди и нивната имплементација во националното право, електричните алати што се вон употреба мора одделно да се собираат и да се рециклираат на еколошки прифатлив начин.

Доколку се отстрануваат неправилно, електричната и електронската опрема може да имаат штетни влијанија врз животната средина и здравјето на луѓето поради можното присуство на опасни материи.

Srpski

Bezbednosne napomene

Objašnjenja simbola



Pročitajte uputstvo za rad.



Opšte uputstvo o opasnosti.



Ne koristiti na kiši.



Lačnanu testeru uvek čvrsto držite sa obe ruke.



Pazite na povratni udarac lačnane testere i izbegavajte kontakt sa vrhom mača.



Nosite zaštitu za sluh.



Nosite zaštitu za oči.



UPOZORENJE: Odmah iskopčajte mrežni utikač ako je električni kabl oštećen ili rasečen.

Opšte sigurnosne napomene za električne alate

UPOZORENJE Pročitajte **sva sigurnosna upozorenja, uputstva, ilustracije i specifikacije isporučene uz ovaj električni alat**. Propusti u pridržavanju svih dole navedenih uputstava mogu imati za posledicu električni udar, požar i/ili teške povrede.

Čuvajte sva upozorenja i uputstva za buduću upotrebu.

Pojam „električni alat“ upotrebljen u upozorenjima odnosi se na električne alate sa pogonom na struju (sa kablom) i na električne alate sa akumulatorskim pogonom (bez kabla).

Sigurnost radnog područja

- ▶ **Držite vaše radno područje čisto i dobro osvetljeno.**
Nered ili neosvetljena radna područja mogu voditi nesrećama.
- ▶ **Ne radite sa električnim alatom u okolini ugroženoj eksplozijom, u kojoj se nalaze zapaljive tečnosti, gasovi ili prašina.** Električni alati stvaraju varnice koje mogu zapaliti prašinu ili isparenja.

- ▶ **Držite podalje decu i druge osobe za vreme korišćenja električnog alata.** Stvari koje vam odvrćaju pažnju mogu dovesti do gubitka kontrole.

Električna sigurnost

- ▶ **Priključni utikač električnog alata mora odgovarati utičnici. Utikač ne sme nikako da se menja. Ne upotrebljavajte adaptere utikača zajedno sa električnim alatima zaštićenim uzemljenjem.** Nemodifikovani utikači i odgovarajuće utičnice smanjuju rizik od električnog udara.
- ▶ **Izbegavajte kontakt telom sa uzemljenim površinama kao što su cevi, radijatori, šporeti i frižideri.** Postoji povećani rizik od električnog udara ako je vaše telo uzemljeno.
- ▶ **Držite električni alat što dalje od kiše ili vlage.** Prodor vode u električni alat povećava rizik od električnog udara.
- ▶ **Kabl ne koristite u druge svrhe. Nikada ne koristite kabl za nošenje električnog alata, ne vucite ga i ne izvlačite ga iz utičnice. Držite kabl dalje od vreline, ulja, oštrih ivica ili pokretnih delova.** Oštećeni ili umršeni kablovi povećavaju rizik od električnog udara.
- ▶ **Ako sa električnim alatom radite na otvorenom, upotrebljavajte samo produžne kablove koji su pogodni za upotrebu na otvorenom.** Upotreba kabla pogodnog za upotrebu na otvorenom smanjuje rizik od električnog udara.
- ▶ **Ako ne možete da izbegnete rad sa električnim alatom u vlažnoj okolini, koristite zaštitni uređaj diferencijalne struje (RCD).** Upotreba zaštitnog uređaja diferencijalne struje smanjuje rizik od električnog udara.

Sigurnost osoblja

- ▶ **Budite pažljivi, pazite na to šta radite i postupajte razumno tokom rada sa vašim električnim alatom. Ne koristite električni alat ako ste umorni ili pod uticajem droge, alkohola ili lekova.** Momenat nepažnje kod upotrebe električnog alata može rezultirati ozbiljnim povredama.
- ▶ **Nosite ličnu zaštitnu opremu. Uvek nosite zaštitne naočare.** Nošenje zaštitne opreme, kao što je maska za prašinu, sigurnosne cipele koje ne kliču, zaštitni šlem ili zaštita za sluh, zavisno od vrste i upotrebe električnog alata, smanjuje rizik od povreda.
- ▶ **Izbegavajte nenamerno puštanje u rad. Uverite se da je električni alat isključen, pre nego što ga priključite na struju i/ili na akumulator, uzmete ga ili nosite.** Nošenje električnog alata sa prstom na prekidaču ili priključivanje na struju uključenog električnog alata vodi do nesreće.
- ▶ **Uklonite bilo kakve ključeve za podešavanje ili ključeve za zavrtnjeve, pre nego što uključite električni alat.** Ostavljanje ključa za zavrtnjeve ili ključa prikačenog na rotirajući deo električnog alata može rezultirati ličnom povredom.
- ▶ **Izbegavajte neprirodno držanje tela. Pobrinite se uvek da stabilno stojite i u svako doba održavajte**

ravnotežu. Ovo omogućava bolje upravljanje električnim alatom u neočekivanim situacijama.

- ▶ **Nosite pogodnu odeću. Ne nosite široku odeću ili nakit. Držite kosu i odeću dalje od pokretnih delova.** Pokretni delovi mogu zahvatiti široku odeću, nakit ili dugu kosu.
- ▶ **Ako mogu da se montiraju uređaji za usisavanje i skupljanje prašine, uverite se da li su priključeni i upotrebljeni kako treba.** Usisavanje prašine može smanjiti rizike koji su povezani sa prašinom.
- ▶ **Ne dozvolite da pouzdanje koje ste stekli čestom upotrebom alata utiče na to da postanete neoprezni i da zanemarite sigurnosne principe za upotrebu alata.** Neoprezno delovanje može prouzrokovati teške povrede u deliću sekunde.

Upotreba i briga o električnim alatima

- ▶ **Ne preopterećujte aparat. Upotrebljavajte električni alat koji je pogodan za vaš zadatak.** Odgovarajući električni alat radi bolje i sigurnije tempom za koji je projektovan.
- ▶ **Ne koristite električni alat čiji je prekidač u kvaru.** Svaki električni alat koji se ne može kontrolisati prekidačem je opasan i mora se popraviti.
- ▶ **Izvucite utikač iz utičnice i/ili izvadite akumulatorsku bateriju iz električnog alata, ukoliko je to moguće, pre nego što izvršite bilo kakva podešavanja, promenu pribora ili pre nego što uskladištite električni alat.** Takve preventivne sigurnosne mere smanjuju rizik od slučajnog pokretanja električnog alata.
- ▶ **Čuvajte nekorišćene električne alate izvan dometa dece i ne dozvoljavajte korišćenje alata osobama koje ne poznaju isti ili nisu pročitale ova uputstva.** U rukama neobučanih korisnika električni alati postaju opasni.
- ▶ **Održavajte električni alat i pribor. Proverite da li pokretni delovi aparata besprekorno funkcionišu i da li su dobro povezani, da li su delovi možda polomljeni ili su tako oštećeni da je ugroženo funkcionisanje električnog alata. Pre upotrebe popravite alat ukoliko je oštećen.** Mnoge nesreće su prouzrokovane lošim održavanjem električnih alata.
- ▶ **Održavajte alate za sečenje oštre i čiste.** Sa adekvatno održanim alatom za sečenje sa oštrim sečivima manja je verovatnoća da će doći do zapinjania i upravljanje je jednostavnije.
- ▶ **Upotrebljavajte električni alat, pribor, alate koji se umeću itd. prema ovim uputstvima. Obratite pažnju pritom na uslove rada i posao koji morate obaviti.** Upotreba električnog alata za namene drugačije od predviđenih može voditi opasnim situacijama.
- ▶ **Održavajte drške i prihvatne površine suvim, čistim i bez ostataka ulja ili masnoće.** Klizave drške ili prihvatne površine ne omogućavaju bezbedno rukovanje i upravljanje alatom u neočekivanim situacijama.

Servisiranje

- ▶ **Neka vam vaš električni alat popravlja samo kvalifikovano osoblje, koristeći samo originalne rezervne delove.** Ovo će osigurati očuvanje bezbednosti električnog alata.

Opšta bezbednosna upozorenja za lančane testere

- ▶ **Kada testera radi, držite sve delove tela podalje od lančane testere. Pre pokretanja testere uverite se u to da lanac testere ništa ne dodiruje.** Prilikom rada sa lančanom testerom jedan trenutak nepažnje može uzrokovati da lanac testere zahvati odeću ili telove tela.
- ▶ **Držite lančanu testeru uvek desnom rukom za zadnju dršku, a levom rukom za prednju dršku.** Čvrsto držanje lančane testere u obrnutom pravcu držanja povećava rizik od povreda i ne sme se koristiti.
- ▶ **Držite lančanu testeru samo za izolovane drške pošto lančana testera može da dođe u dodir sa skrivenim električnim vodovima ili sa sopstvenim mrežnim kablom.** Kontakt lančane testere sa vodom pod naponom može staviti pod napon metalne delove uređaja i uzrokovati električni udar.
- ▶ **Nosite zaštitu za oči. Preporučuje se dodatna zaštitna oprema za sluh, glavu, ruke, noge i stopala.** Odgovarajuće zaštitno odelo smanjuje opasnost od povreda usled opiljaka koji lete okolo i slučajnog dodirivanja lanca testere.
- ▶ **Ne radite sa lančanom testerom na stablu, na merdevinama, sa krova ili nestabilnog potpornja.** Rad lančane testere na taj način može uzrokovati teške povrede.
- ▶ **Uvek zauzmite siguran položaj tela i koristite lančanu testeru samo ako stojite na čvrstoj, sigurnoj i ravnoj podlozi.** Klizava podloga ili nestabilne površine stajanja mogu uzrokovati gubitak ravnoteže ili gubitak kontrole nad lančanom testerom.
- ▶ **Pri testerisanju napete grane računajte na to da se ona može odbiti nazad.** Kada se napetost u drvenim vlaknima oslobodi, napeta grana može pogoditi rukovaoca i/ili se lančana testera može otetiti kontroli.
- ▶ **Budite posebno pažljivi pri rezanju šikare i mladih stabala.** Tanak materijal se može zaplesti u lancu testere i udariti vas ili izbaciti iz ravnoteže.
- ▶ **Nosite lančanu testeru za prednju dršku u isključenom stanju, a lanac testere usmeren prema napred. Pri transportu ili čuvanju testere uvek navucite zaštitni pokrov.** Bržljivo ophodjenje sa testerom smanjuje verovatnoću slučajnog dodira sa pokrenutim lancem testere.
- ▶ **Sledite uputstva za podmazivanje, zatezanje lanca i zamenu mača i lanca.** Nepravilno zategnut ili podmazan lanac može se otkinuti ili povećati rizik od povratnog udara.
- ▶ **Testerišite samo drvo. Lančanu testeru ne koristite za radove za koje ona nije namenjena. Primer: Ne**

koristite lančanu testeru za testerisanje metala, plastike, zidova ili građevinskih materijala koji nisu od drveta. Upotreba lančane testere za nenamenske radove može uzrokovati opasne situacije.

- ▶ **Ova lančana testera nije predviđena za obaranje drva.** Upotreba lančane testere za druge radove može uzrokovati teške povrede rukovaoca ili posmatrača.
 - ▶ **Uzroci i izbegavanje povratnog udara:**
 - Povratni udarac može nastati kada vrh vodilice dodirne neki predmet ili ako se drvo savine i lanac testere zaglavi u procepu.
 - Dodir sa vrhom vodilice može u nekim slučajevima uzrokovati neočekivanu reakciju usmerenu unazad, pri kojoj će vodilica odskočiti prema gore i u pravcu rukovaoca.
 - Zaglavljivanje lanca testere na gornjoj ivici vodilice može vodilicu brzo odbiti nazad u pravcu rukovaoca.
 - Svaka od tih reakcija može uzrokovati na to da izgubite kontrolu nad testerom i teško se povredite. Nemojte se pouzdati isključivo na bezbednosne uređaje ugrađene u lančanu testeru. Kao korisnik lančane testere trebali biste preduzeti razne mere da biste mogli da radite bez nezgoda i povreda.
 - ▶ **Povratni udarac je posledica pogrešne ili nepravilne upotrebe električnog alata.** On se može sprečiti prikladnim merama opreza, kao što je u opisano u nastavku:
 - ▶ **Čvrsto držite testeru sa obe ruke, obuhvatajući palcem i prstima dršku lančane testere. Postavite telo i ruke u položaj u kojem možete da izdržite sile povratnog udara.** Ako se preduzmu prikladne mere, rukovaoc može da izdrži sile povratnog udara. Nikada ne puštajte lančanu testeru.
 - ▶ **Izbegavajte abnormalan položaj tela i ne testerišite iznad visine ramena.** Na taj način se izbegava nenamerni dodir sa vrhom vodilice i omogućava bolja kontrola nad lančanom testerom u neočekivanim situacijama.
 - ▶ **Uvek upotrebljavajte rezervne vodilice i lance testere koje je propisao proizvođač.** Pogrešne rezervne vodilice i lanci testere mogu uzrokovati otkidanje lanca ili povratni udarac.
 - ▶ **Pridržavajte se uputstva proizvođača za oštrenje i održavanje lanca testere.** Suviše niski graničnici za dubinu povećavaju sklonost ka povratnom udarcu.
- ### Dodatne bezbednosne napomene
- ▶ **Ovaj električni alat nije namenjen za to da ga koriste osobe (uključujući decu) sa smanjenim fizičkim, osetilnim ili duševnim sposobnostima ili nedovoljnim iskustvom i/ili znanjem, osim ako nisu pod nadzorom osobe koja je odgovorna za njihovu bezbednost ili su od nje dobili uputstva o tome kako koristiti električni alat.** Decu bi trebalo nadzirati da biste bili sigurni da se ne igraju električnim alatom.
 - ▶ **Pažljivo proverite da na području na kojem treba koristiti baštenski uređaj ne postoje divlje i domaće**

Životinje. Divlje i domaće životinje mogu se povrediti tokom rada mašine.

- ▶ Ne nosite lančanu testeru za štitnik za ruke/polugu za aktiviranje kočnice povratnog udarca.
- ▶ Iz sigurnosnih razloga prekidač za uključivanje-isključivanje se ne može blokirati, već za vreme rada mora stalno ostati pritisnut.
- ▶ Uvek proverite da li je kočnica povratnog udarca pomaknuta napred kada ne koristite lančanu testeru.
- ▶ **Uvek proverite da su sve drške i zaštitni uređaji montirani kada koristite lančanu testeru.** Nikad ne koristite nepotpunu lančanu testeru ili lančanu testeru sa neovlašćenim izmenama.

Električna bezbednost

Vaš baštenski uređaj je zaštitno izolovan radi bezbednosti i ne zahteva uzemljenje. Radni raspon je 230 V AC, 50 Hz (sa zemlje koje nisu članice EU i 220 V ili 240 V 50 Hz). Koristite samo odobrene produžne kablove. Informacije ćete dobiti od ovlašćenog korisničkog servisa.

Smeju se upotrebljavati samo produžni kablovi konstrukcije H07 RN-F ili IEC (60245 IEC 66).

Ako za rad lančane testere želite da koristite produžni kabl, potrebni su sledeći preseći provodnika:

- 1,0 mm²: maksimalna dužina 40 m
- 1,5 mm²: maksimalna dužina 60 m
- 2,5 mm²: maksimalna dužina 100 m

Radi povećanja bezbednosti koristite zaštitni strujni prekidač sa strujom kvara od maksimalno 30 mA. Ovaj zaštitni prekidač bi trebalo da se proverí pre upotrebe.

Napomena za proizvođače koji se **ne prodaju u Velikoj Britaniji:**

PAŽNJA: Radi vaše bezbednosti je neophodno da se utikač (13) postavljen na proizvodu spoji sa produžnim kablom (14) kao što je prikazano. Spoj produžnog kabla mora da bude zaštićen od prskanja vode, mora da bude od gume ili da bude prevučen gumom. Produžni kabl mora da se koristi sa rasterećenjem vlakna.

Priključni kabl se redovno mora kontrolisati u pogledu znakova oštećenja i sme se upotrebljavati samo u ispravnom stanju.

Ako je mrežni kabl proizvoda oštećen, sme ga popraviti samo ovlašćena radionica firme Bosch. Koristite samo odobrene produžne kablove.

Simboli

Sledeći simboli su važni za čitanje i razumevanje uputstva za upotrebu. Zapamtite simbole i njihovo značenje. Pravilno tumačenje simbola pomaže vam da bolje i sigurnije koristite proizvod.

Simbol	Značenje
	Pravac kretanja

Simbol	Značenje
	Pravac reakcije
	Masa
	Dozvoljena radnja
	Zabranjena radnja
CLICK!	Čujni zvuk
	Pribor/rezervni delovi

Opis proizvoda i rada



Pročitajte sve bezbednosne napomene i sva uputstva. Nepridržavanje bezbednosnih napomena i uputstava može da uzrokuje električni udar, požar i/ili teške povrede.

Molimo pogledajte slike na zadnjem delu uputstva za upotrebu.

Upotreba prema svrsi

Električni alat služi za testerisanje drva i trupaca u blizini tla. Može se upotrebljavati za sečenje po dužini i popreko na pravac vlakana.

Ovaj električni alat nije namenjen za testerisanje mineralnih materijala.

Ovaj električni alat nije namenjen za obaranje drva.

Obim isporuke

Pažljivo izvadite uređaj iz pakovanja i proverite da li su sledeći delovi kompletni:

- Lančana testera
- SDS-poklopac
- Lanac testere
- Mač
- Štitnik lanca
- Uputstvo za upotrebu

Ako delovi nedostaju ili su oštećeni, molimo obratite se distributeru.

Podmazivanje lanca testere (vidi sliku A)

Označavanje brojevima komponenti sa slika odnosi se na prikaz električnog alata na grafičkoj strani.

- (1) Zadnja drška
- (2) Prekidač za uključivanje/isključivanje
- (3) Lančanik
- (4) Prednja drška
- (5) Štitnik za ruke/poluga za aktiviranje kočnice povratnog udarca
- (6) Serijski broj

- | | |
|--|---|
| <ul style="list-style-type: none"> (7) Mlaznica za ulje (8) Zaptivka za ulje (9) Vodilica mača (10) Klin za pričvršćivanje (11) Klin za držanje lanca (12) Čeljusni graničnik (13) Mrežni utikač^{a) b)} (14) Produžni kabl^{a) b)} (15) Simbol pravca kretanja i pravca rezanja (16) Zupčanik za obrtanje (17) Mač (18) Lanac testere | <ul style="list-style-type: none"> (19) Točak za zatezanje (20) Zatvarač rezervoara za ulje (21) Kontrolni prozorčić za ulje (22) Blokada uključivanja prekidača za uključivanje/isključivanje (23) Prsten za zatezanje lanca (24) Dugme za fiksiranje (25) SDS-poklopac (26) Štitnik lanca <p>a) zavisno od države
 b) Prikazan ili opisan pribor ne spada u standardni obim isporuke.</p> |
|--|---|

Tehnički podaci

Lančana testera		UniversalChain 35	UniversalChain 40
Broj artikla		3 600 HB8 3.. 3 600 HB8 1.0	3 600 HB8 4.. 3 600 HB8 1.1
Nominalna ulazna snaga	W	1800	1800
Brzina lanca u praznom hodu	m/s	12	12
Dužina mača	cm	35	40
Tip lanca testere		Oregon AdvanceCut	Oregon AdvanceCut
Podela lanca testere		3/8" niski profil	3/8" niski profil
Debljina pogonskog članka	mm	1,1 (0,043")	1,1 (0,043")
Broj pogonskih članaka		52	57
Prečnik rezanja maks.	mm	300	350
Količina punjenja rezervoara za ulje	ml	250	250
Automatsko podmazivanje lanca		●	●
Zatezanje lanca bez alata (SDS)		●	●
Zupčanik za obrtanje		●	●
Kočnica povratnog udarca		●	●
Inerciona kočnica		●	●
Čeljusni graničnik		●	●
Masa prema postupku EPTA 01:2014	kg	4,3	4,4
Klasa zaštite		□/II	□/II

Podaci važe za nominalne napone [U] od 230 V. Kod napona koji odstupaju i izvođenja specifičnih za zemlje ovi podaci mogu da variraju.

Postupci uključivanja uzrokuju kratkotrajne padove napona. U nepovoljnim uslovima mreže to može da utiče na druge uređaje. Pri impedanciji mreže manjoj od 0,25 oma ne očekuju se smetnje.

Informacije o buci/vibracijama

	3 600 HB8 3..	3 600 HB8 4..
	3 600 HB8 1.0	3 600 HB8 1.1

Vrednosti emisije buke su utvrđene prema **EN 62841-4-1**

A-vrednovani nivo buke uređaja iznosi tipično:

– Nivo pritiska zvuka	dB(A)	94	94
-----------------------	-------	-----------	-----------

	3 600 HB8 3..	3 600 HB8 4..	
	3 600 HB8 1.0	3 600 HB8 1.1	
– Nesigurnost K	dB	2,0	2,0
Nosite zaštitu za sluh!			
Ukupne vrednosti vibracija ah (zbir vektora triju pravaca) i nesigurnost K su utvrđeni prema EN 62841-4-1			
– Vrednost emisije vibracija a _h	m/s ²	4,0	4,0
– Nesigurnost K	m/s ²	1,5	1,5

Navedene ukupne vrednosti vibracija i navedene vrednosti emisije buke su izmerene prema normiranom postupku testiranja i mogu da se koriste za upoređivanje jednog električnog alata sa drugim.

Navedene ukupne vrednosti vibracija i navedene vrednosti emisije buke mogu da se koriste i za preliminarnu procenu opterećenja.

Emisije vibracija i buke tokom stvarne upotrebe električnog alata mogu da odstupaju od navedenih vrednosti, zavisno od načina upotrebe električnog alata, a naročito načinu obrade obratka; ako je potrebno, definišite bezbednosne mere za zaštitu rukovaoca koje se temelje na proceni izloženosti vibracijama tokom stvarnih uslova upotrebe (pri tome treba uzeti u obzir sve udele radnih ciklusa, na primer vremena u kojima je električni alat isključen i vremena u kojima je on uključen, ali radi bez opterećenja).

Montaža

Montaža i zatezanje lanca testere (vidi slike B1 – B4)

- ▶ **Za montažu nisu potrebni alati.**
- ▶ **Za vreme rada redovito proveravajte zategnutost lanca.** Upotreba lančane testere sa pogrešno izravnanim ili pogrešno zategnutim lancem može uzrokovati lom lanca, povratni udarac i/ili povrede.
- ▶ **Posebno kod novih lanaca testere na početku se mora računati sa većim proširenjem.**
- ▶ **Ne zatežite lanac testere ako je jako zagrejan, jer će se posle hlađenja stegnuti i tako zategnut nalegati na mač.**
 - Položite lančanu testeru na ravnu površinu.
 - Uverite se u to da je točak za zatezanje (19) na maču potpuno okrenut nalevo.
 - Umetnite lanac testere (18) u obodni žleb mača (17).
 - Pazite pritom na ispravan pravac kretanja, uporedite za to lanac testere sa simbolom pravca kretanja (15).
 - Položite članke lanca oko lančanika (3) i postavite mač (17) na klin za pričvršćivanje (10).
 - Proverite da li su svi delovi dobro postavljeni i držite mač sa lancem testere u tom položaju.
 - Zatim okrenite točak za zatezanje (19) nadeno dok se lanac testere delimično ne zategne i ostane montiran na maču.

- Stavite poklopac (25) i okrećite dugme za fiksiranje (24) nadesno dok poklopac delimično ne nasedne.
- Okrećite prsten za zatezanje lanca (23) nadesno dok se ne postigne ispravna zategnutost lanca. Kod podešavanja prstenom za zatezanje lanca (23) svakako držite dugme za fiksiranje (24) da se ono ne bi obrtalo i da se ne bi prerano ukrtilo.
- Lanac testere (18) je pravilno zategnut kada se na sredini može podići za oko 2-3 mm. To bi trebalo izvršiti rukom podižući uvis lanac testere nasuprot sopstvene težine lančane testere.
- Kada se postigne pravilna zategnutost, čvrsto držite prsten za zatezanje lanca (23) i okrećite dugme za fiksiranje (24) nadesno.
- Ako je lanac prejako zategnut, odvrnite dugme za fiksiranje (24) i ponovite korake za zatezanje.
- Mehanizam za zapiranje sistema za zatezanje sprečava da se lanac olabavi. Ako se prsten za zatezanje lanca (23) teško okreće, otpustite dugme za fiksiranje (24) nalevo.

Rukovanje

Lančana testera se za vreme rada automatski podmazuje preko mlaznice za ulje (7) uljem za lančane testere. Lančana testera se ne isporučuje sa uljem za lanac testere. Pre puštanja u rad svakako napunite lančanu testeru uljem za lanac.

Da bi se sprečila oštećenja lančane testere, upotrebite samo biološki razloživo mazivo za lance (prema RAL-UZ48).

Preporučeno biološki razloživo ulje za lančane testere kompanije Bosch naći ćete u priboru.

Za punjenje rezervoara za ulje uradite sledeće: (vidi sliku C1)

- Položite lančanu testeru sa zatvaračem rezervoara za ulje (20) prema gore na prikladnu podlogu.
- Očistite krpom područje oko zatvarača rezervoara za ulje (20) i odvrnite zatvarač.
- Napunite rezervoar za ulje biološki razloživim Bosch uljem za lance testere dok nivo ulja ne bude vidljiv na kontrolnom prozorčiću za ulje (21).
- Za vreme rada nivo ulja možete kontrolirati preko prozorčića (21) i, kad se dosegne minimalni nivo, napunite novo ulje.

Uključivanje/isključivanje (vidi sliku C2)

- ▶ Povucite štitičnik za ruke/polugu za aktiviranje kočnice povratnog udarca (5) iz položaja ② u položaj ① u pravcu prednje drške (4). Ako niste aktivirali zaštitu za ruke / polugu za aktiviranje kočnice povratnog udarca radi aktiviranja kočnice povratnog udarca (5), kočnica povratnog udarca se pre upotrebe neće deaktivirati i lančana testera se neće pokrenuti.
- ▶ Nakon svake upotrebe uvek pomerite zaštitu za ruke/polugu za aktiviranje kočnice povratnog udarca prema napred u deaktivirani položaj.
 - Skinite štitičnik lanca (26).
 - Držite lančanu testeru kao što je opisano na slici C3.
 - Povucite polugu za aktiviranje kočnice povratnog udarca (5) prema nazad do prednje drške.
 - Radi puštanja u rad električnog alata najpre pritisnite blokadu uključivanja (22), a zatim prekidač za uključivanje/isključivanje (2) i držite ga pritisnutim. Kada električni alat radi, možete pustiti blokadu uključivanja.
 - Da biste isključili električni alat, pustite prekidač za uključivanje/isključivanje (2).
 - **Kočnica povratnog udarca** je zaštitni mehanizam koji se aktivira kada se lančana testera odbije unazad preko prednjeg štitičnika za ruku (5) kroz ručni zglob. Lanac testere se odmah zaustavlja. Time se smanjuje rizik od povreda usled povratnog udarca. Pokušajte izbeći povratni udarac.
 - Redovito pritiščite polugu za aktiviranje kočnice povratnog udarca (5) za vreme rada prema napred da biste testirali funkciju kočnice povratnog udarca. Odmah prekinite rad ako se lančana testera odmah ne zaustavi.

Napomena: Ne kočite lančanu testeru aktiviranjem kočnice povratnog udarca (5).

Provera podmazivanja (vidi sliku C4)

- Nagnite lančanu testeru tako da je vodilica lanca udaljena 20 cm od poda iznad lista hartije.
- Uključite lančanu testeru i pustite je da radi oko 1 minuta dok na listu hartije ne vidite raspršeno ulje. Tako možete proveriti da automatski sistem za podmazivanje uzima ulje.

Napomena: Korišćenje lančane testere bez ulja za lanac testere ili pri nivou ulja ispod oznake minimuma uzrokuje oštećenje lančane testere.

Napomena: Ulje se na nižim temperaturama zgušnjava usled čega se smanjuje protok.

Napomena: Životni vek i učinak rezanja lančane testere zavisi od optimalnog podmazivanja.

Rad

- ▶ **Pre upotrebe uvek pročitajte uputstvo za upotrebu i bezbednosne napomene.**
- ▶ **Pre upotrebe uvek proverite stanje alata i lanca, nivo ulja i ispravnu montažu. Koristite lančanu testeru samo ako je ona ispravna.**

- ▶ Uvek nosite pogodnu odeću i ličnu zaštitnu opremu.
- ▶ Uvek pazite da je okruženje suvo i da u njemu nema prepreka i posmatrača.
- ▶ Lančanu testeru nikad ne koristite na merdevinama ili iznad visine ramena.
- ▶ Nikad ne posežite predaleko i ne radite ispruženih ruku.
- ▶ Lančanu testeru uvek čvrsto držite sa obe ruke.
- ▶ Uvek pazite da se električni kabl nalazi otraga tako da se prilikom rezanja ne bi zapleo sa granama i opremom.

Opšte ponašanje (vidi sliku D)

- Prvi korisnici bi trebali da vežbaju rezanje trupaca na stalku za testerisanje ili na skeli.
- Držite lančanu testeru uvek sa desne strane od svog tela.
- Koristite za vreme testerisanja čeljusni graničnik (12) kao polugu.
- Lanac testere mora pre kontakta sa drvom da radi punom brzinom.
- Postavite pri testerisanju debljih grana ili trupaca čeljusni graničnik na nekoj nižoj tački. Povucite lančanu testeru nazad da biste oslobodili čeljusni graničnik i ponovo ga postavite niže. Pritom ne uklanjajte lančanu testeru iz proreza.
- Prilikom testerisanja ne pritiščite silom lanac testere, nego ga pustite da radi.
- Uklanjajte lančanu testeru iz procepa samo kada lanac testere radi.
- Oprez na kraju testerisanja. Kada se lančana testera oslobodi od sečenja, neočekivano se menja sila težine. Postoji opasnost od povreda nogu i stopala.

Povratni udarac testere (vidi sliku E)

- Pod povratnim udarcem testere podrazumeva se iznenadni udarac uvis i unazad u radu lančane testere, koji može nastati kod dodira vrha mača sa materijalom koji se testerise ili kod lanca koji zapinje.
- Ako se pojavi povratni udarac testere, lančana testera reaguje na nepredviđen način i može uzrokovati teške povrede kod rukovaoca ili osoba koje stoje u području testere.
- Bočna, kosa i dužna rezanja se moraju raditi sa posebnom pažnjom jer se ovde ne može upotrebiti čeljusni graničnik (12).

Testerisanje trupaca (vidi slike F)

- Osigurajte trupce uvek pre testerisanja.
- Režite trupce uvek iznad osiguranih tačaka da biste sprečili da se trupac uglavi, a lanac zaglavi.
- Pazite da lanac testere nikad ne dođe u dodir sa podom ili opremom za rezanje.
- Pazite zbog opasnosti od spoticanja na panjeve drveća, grane, korenje itd.

Testerisanje napetog drveta (vidi sliku G)

- Testerisanje drveta, grana ili trupaca u napregnutom stanju trebali bi da rade obučeni stručnjaci. Potrebna je krajnja opreznost. Postoji povećana opasnost od nesreća.

Obrezivanje grane ili stabla (vidi sliku H)

- Pod obrezivanjem se podrazumeva odvajanje grana sa oborenog stabla ili velike grane.
- Ostavite veće grane koje su upravljene na dole, koje podupiru drvo, da ostanu.
- Uklonite manje grane jednim rezom.

Rešavanje problema

Sledeća tabela pokazuje simptome grešaka i kako da si pomognete ako vaš uređaj ne radi ispravno. Ako time ne možete lokalizovati problem i odstraniti ga, obratite se ovlašćenom servisu.

Pažnja: Pre traženja greške isključite uređaj i izvucite mrežni utikač.

Simptom	Mogući uzrok	Rešenje
Lančana testera ne radi	Kočnica povratnog udarca se aktivirala	vidi sliku C2
	Utikač nije priključen	Priključite utikač
	Utičnica je u kvaru	Koristite drugu utičnicu
	Osigurač se aktivirao	Zamenite osigurač
	Produžni kabl je oštećen	Upotrebite neki drugi produžni kabl
Lančana testera radi sa prekidima	Električni kabl je u kvaru	Proverite električni kabl, po potrebi ga zamenite
	Prekidač za uključivanje/isključivanje (2) je u kvaru	Obratite se stručnom Bosch servisu
Lanac testere je suv	Nema ulja u rezervoaru za ulja	Dolijte ulje
	Mlaznica za ulje (7) je začepljena	Očistite mlaznicu za ulje (7)
Lanac testere se ne koči	U kvaru je kočnica povratnog udarca / inerciona kočnica	Obratite se stručnom Bosch servisu
Lanac testere / vodilica je vrela	Nema ulja u rezervoaru za ulja	Dolijte ulje
	Mlaznica za ulje (7) je začepljena	Očistite mlaznicu za ulje (7)
	Zategnutost lanca je prevelika	Prilagodite zategnutost lanca
	Mač je oštećen ili istrošen	Zamenite mač ili se obratite Bosch korisničkoj službi
	Lanac testere je tup	Zamenite lanac testere
Lančana testera trza, vibrira ili ne testeri kako treba	Zategnutost lanca je preslaba	Prilagodite zategnutost lanca
	Lanac testere je tup	Zamenite lanac testere
	Lanac testere je istrošen	Zamenite lanac testere
	Zubi testere pokazuju u pogrešnom pravcu	Montirajte lanac testere kako treba
	Mač je oštećen ili istrošen	Zamenite mač ili se obratite Bosch korisničkoj službi

Održavanje i servisiranje

Održavanje i čišćenje

► Pre svih radova na proizvodu izvucite mrežni utikač iz utičnice.

- Uvek postavite štitnik lanca (26) na mač (17) kada lančana testera nije aktivna da biste izbegli povrede.
- Održavajte električni alat i proreze za ventilaciju čistima da biste radili dobro i bezbedno.
- Ne koristite vodu, rastvarače i sredstva za poliranje.

- Očistite lanac i mač pre skladištenja proizvoda na duže vreme da biste izbegli da se delovi zaglave.
- Skinite SDS-poklopac (25), mač (17) i lanac testere (18) i očistite te delove četkom da biste uklonili ostatke ulja, smole i prašine, a posebno iz utora lista testere.
- Upotrebite čistu krpu da biste pažljivo uklonili prljavštinu iz mlaznice za ulje (7) i lančanika (3). Pazite da prljavština ne dospe u mlaznicu za ulje (7) jer to može da uzrokuje začepljenja i probleme sa podmazivanjem.
- Pre upotrebe obavite potrebne radove održavanja.
- Redovno proveravajte da li na lančanoj testeri postoje vidljivi nedostaci kao što su otpušten ili oštećen lanac



Nosite zaščito za oči.



OPOZORILO: Takoj izvlecite omrežni vtič, če je napajalni kabel poškodovan ali prerezan.

Splošna varnostna navodila za električna orodja

⚠ OPOZORILO Preberite vsa varnostna opozorila, navodila, ilustracije in

specifikacije, ki so priložene temu električnemu orodju.

Če spodaj navedenih napotkov ne upoštevate, lahko pride do električnega udara, požara in/ali težke poškodbe.

Vsa opozorila in napotke shranite, ker jih boste v prihodnje še potrebovali.

Pojem električno orodje, ki se pojavlja v nadaljnjem besedilu, se nanaša na električna orodja z električnim pogonom (z električnim kablom) in na akumulatorska električna orodja (brez električnega kabla).

Varnost na delovnem mestu

- ▶ **Delovno mesto naj bo vedno čisto in dobro osvetljeno.** Nered in neosvetljena delovna mesta povečajo možnost nezgod.
- ▶ **Električnega orodja ne uporabljajte v okolju, v katerem lahko pride do eksplozij (prisotnost vnetljivih tekočin, plinov ali prahu).** Električna orodja povzročajo iskrenje, zaradi katerega se lahko prah ali hlapi vnamejo.
- ▶ **Ko uporabljate električno orodje, poskrbite, da v bližini ni otrok ali drugih oseb.** Odvračanje pozornosti lahko povzroči izgubo nadzora nad orodjem.

Električna varnost

- ▶ **Priključni vtič električnega orodja se mora prilegati vtičnici. Spreminjanje vtiča na kakršen koli način ni dovoljeno. Pri ozemljenih električnih orodjih ne uporabljajte adapterskih vtičev.** Nespremenjeni vtiči in ustrezne vtičnice zmanjšujejo tveganje električnega udara.
- ▶ **Izogibajte se telesnemu stiku z ozemljenimi površinami, kot so na primer cevi, grelci, hladilniki in pašniki.** Tveganje električnega udara je večje, če je vaše telo ozemljeno.
- ▶ **Prosimo, da napravo zavarujete pred dežjem ali vlago.** Vdor vode v električno orodje povečuje tveganje za električni udar.
- ▶ **Kabel uporabljajte pravilno. Kabel zavarujte pred vročino, oljem, ostrimi robovi ali premikajočimi se deli.** Poškodovani ali zapleteni kabli povečujejo tveganje električnega udara.
- ▶ **Kadar uporabljate električno orodje zunaj, uporabljajte samo kabelske podaljške, ki so primerni za delo na prostem.** Uporaba kabelskega podaljška, ki je primeren za delo na prostem, zmanjšuje tveganje za električni udar.

- ▶ **Če je uporaba električnega orodja v vlažnem okolju neizogibna, uporabljajte stikalo za zaščito pred kvarnim tokom.** Uporaba zaščitnega stikala zmanjšuje tveganje električnega udara.

Osebna varnost

- ▶ **Bodite pozorni, pazite kaj delate ter se dela z električnim orodjem lotite z razumom. Ne uporabljajte električnega orodja, če ste utrujeni oziroma če ste pod vplivom mamil, alkohola ali zdravil.** Trenutek nepazljivosti pri uporabi električnega orodja je lahko vzrok za resne telesne poškodbe.
 - ▶ **Uporabljajte osebno zaščitno opremo. Vedno uporabljajte zaščito za oči.** Z uporabo zaščitne opreme, kot so protiprašna maska, varnostni čevlji, ki ne drsijo, čelada ali zaščita za sluh, v ustreznih okoliščinah zmanjšate nevarnost poškodb.
 - ▶ **Preprečite nenameren vklop orodja. Pred priključitvijo električnega orodja na električno omrežje in/ali na akumulatorsko baterijo in pred dviganjem ali nošenjem se prepričajte, da je električno orodje izklopljeno.** Če električno orodje nosite in imate pri tem prst na stikalu ali pa orodje napajate, ko je stikalo v položaju za vklop, lahko pride do nesreče.
 - ▶ **Odstranite vse ključe in izvijače za prilagajanje orodja, preden orodje vključite.** Ključ ali izvijač, ki ga ne odstranite z vrtečega se dela električnega orodja, lahko povzroči telesne poškodbe.
 - ▶ **Ne precenjujte svojih sposobnosti. Ves čas trdno stojite in vzdržujte ravnovesje.** To omogoča boljši nadzor nad električnim orodjem v nepričakovanih situacijah.
 - ▶ **Bodite primerno oblečeni. Ne nosite ohlapnih oblačil ali nakita. Las in oblačil ne približujte premikajočim se delom.** Ohlapna oblačila, nakit ali dolgi lasje se lahko ujamejo v premikajoče se dele.
 - ▶ **Če imate na voljo naprave za priklop sesalnika za prah ali zbiralnih posod, se prepričajte, da so te ustrezno priključene.** Uporaba sistema za zbiranje prahu lahko zmanjša nevarnosti, povezane s prahom.
 - ▶ **Naj seznanjenost z orodjem, ki jo pridobite s pogosto uporabo, ne bo razlog za to, da postanete lahkomišeln in ignorirate varnostna načela.** V delčku sekunde lahko nepozorno dejanje pripelje do hude poškodbe.
- ### Uporaba in vzdrževanje električnega orodja
- ▶ **Električnega orodja ne preobremenjujte. Za delo uporabite ustrezno električno orodje.** Pravo električno orodje bo delo opravilo bolje in varneje, in sicer s hitrostjo, za katero je bilo oblikovano.
 - ▶ **Električnega orodja ne uporabljajte, če ga s stikalom ne morete vklopiti in izklopiti.** Vsako električno orodje, ki ga ni mogoče nadzirati s stikalom, je nevarno in ga je treba popraviti.
 - ▶ **Izvlecite vtič iz vtičnice in/ali odstranite akumulatorsko baterijo, če je le mogoče, in odstranite ter shranite pribor, še preden se lotite popravila**

orodja. Ti preventivni varnostni ukrepi zmanjšajo tveganje za nenamerni zagon aparata.

- ▶ **Ko električnih orodij ne uporabljajte, jih shranite izven dosega otrok. Osebam, ki orodja ne poznajo ali niso prebrale teh navodil za uporabo, orodja ne dovolite uporabljati.** Električna orodja so nevarna, če jih uporabljajo neizkušene osebe.
- ▶ **Vzdržujte električna orodja in pribor. Prepričajte se, da so premikajoči se deli pravilno poravnani in da se ne zatikajo ter da deli niso polomljeni. Prav tako preverite, ali je na orodju še kaj drugega, kar bi lahko vplivalo na njegovo delovanje. Če je električno orodje poškodovano, mora biti pred uporabo popravljeno.** Slabo vzdrževana električna orodja so vzrok za mnoge nezgode.
- ▶ **Rezalna orodja naj bodo vedno ostra in čista.** Skrbno negovana rezalna orodja z ostrimi robovi se manj zatikajo in so lažje vodljiva.
- ▶ **Električna orodja, pribor, vsadna orodja in podobno uporabljajte v skladu s temi navodili. Pri tem upoštevajte delovne pogoje in dejavnost, ki jo boste opravljali.** Uporaba električnih orodij v namene, ki so drugačni od predpisanih, lahko privede do nevarnih situacij.
- ▶ **Ročaji in površine za prijemanje naj bodo suhe, čiste in brez olja ali maščobe.** Gladki ročaji in površine za prijemanje ne omogočajo varne uporabe in nadzora orodja v nepričakovanih situacijah.

Servisiranje

- ▶ **Vaše električno orodje naj popravlja samo usposobljeno strokovno osebje, ki naj pri tem uporabi zgolj originalne rezervne dele.** S tem boste zagotovili, da bo orodje varno za uporabo.

Splošna varnostna navodila za verižne žage

- ▶ **Poskrbite, da bodo med obratovanjem žage vsi deli telesa varno oddaljeni od verige žage. Pred zagonom žage se prepričajte, da se veriga žage ničesar ne dotika.** Pri opravljenih z verižno žago lahko samo trenutek nepazljivosti vodi do tega, da se veriga žage zagradi v oblačila ali dele telesa.
- ▶ **Verižno žago vedno držite z desno roko na zadnjem ročaju in z levo roko na sprednjem ročaju.** Držanje verižne žage v nasprotni drži poveča tveganje poškodb in je zato prepovedano.
- ▶ **Verižno žago smete med delom držati le na izoliranih ročajih, saj lahko pride do dotika verige žage s skritimi napeljavami toka ali lastnim omrežnim kablom.** Stik žagine verige z napeljavo, ki je pod napetostjo, lahko povzroči, da so posledično tudi kovinski deli naprave pod napetostjo in to vodi do električnega udara.
- ▶ **Nosite zaščito za oči. Priporočamo tudi drugo zaščitno opremo za sluh, glavo, roke, noge in stopala.** Ustrezna zaščitna obleka zmanjša nevarnost poškodb zaradi odrezkov, ki letijo naokoli in naključnega dotika žagine verige.

- ▶ **Z verižno žago ne delajte na drevesu, lestvi, strehi ali nestabilni podpori.** Obratovanje verižne žage na ta način lahko vodi do resnih telesnih poškodb.
- ▶ **Vedno skrbite za trdno stojišče in uporabite verižno žago samo, ko stojite na trdni, varni in ravni podlogi.** Spolzka podlaga ali nestabilne stojne ravnine lahko pripeljejo do izgube ravnotežja ali izgube nadzora nad verižno žago.
- ▶ **Pri rezanju veje, ki je pod napetostjo, morate računati z elastičnostjo, veja udari nazaj.** Če se sprostijo napetost lesnih vlaken, lahko napeta veja zadane uporabnika in/ali mu verižno žago iztrga iz rok, tako da izgubi nadzor nad njo.
- ▶ **Bodite še posebej previdni pri rezanju podrastja in mladih dreves.** Tanek material se lahko zaplete v verigo žage in vas tako udari ali pa vas spravi iz ravnotežja.
- ▶ **Nosite verižno žago na sprednjem ročaju, ko je izklopljena in držite verigo žage stran od telesa. Pri transportiranju in pred shranjevanjem na verižno žago vedno namestite zaščitno prekrivalo.** Skrbno ravnanje z verižno žago zmanjša verjetnost, da bi se pomotoma dotaknili delujoče verige žage.
- ▶ **Upoštevajte navodila za mazanje, napetost žage in menjavo meča in verige.** Nepravilno napeta ali namazana veriga se lahko ali pretrga ali poveča tveganje povratnega udarca.
- ▶ **Žagajte izključno les. Verižne žage ne smete uporabljati za dela, za katero ni namenjena. Primer: žage ne uporabljajte za žaganje kovine, plastike, zidovja ali gradbenih materialov, ki niso iz lesa.** Uporaba verižne žage za nenamenska dela lahko privede do nevarnih situacij.
- ▶ **Verižna žaga ni predvidena za podiranje dreves.** Uporaba verižne žage za druge namene, ki niso skladni za namenom uporabe, lahko vodi do resnih telesnih poškodb uporabnika in oseb v bližnji okolici.
- ▶ **Vzroki in preprečevanje povratnega udarca:** Povratni udarec lahko nastopi, ko konica vodilne tirnice zadane ob predmet ali ko se les upogne in se veriga žage zatakne v rezu. Dotik s konico tirnice lahko v nekaterih primerih privede do nenadne nazaj usmerjene reakcije, kjer vodilna tirnica udari navzgor in v smer uporabnika. Zataknitev verige žage na zgornjem robu vodilne tirnice lahko tirnico s hitrim gibom udari nazaj v smer uporabnika. Vsaka od teh reakcij lahko privede do tega, da izgubite nadzor nad verigo in se morebiti težko poškodujete. Ne zanesite se izključno samo na varnostne priprave, ki so vgrajene v verižno žago. Kot uporabnik verižne žage morate uvesti različne ukrepe, da bi lahko delali brez nesreč in poškodb. Udarec nazaj je posledica nepravilne ali pomanjkljive uporabe električnega orodja. To lahko preprečite s primernimi previdnostnimi ukrepi, kot je opisano v nadaljevanju:

- ▶ **Držite žago z obema rokama, pri čemer palec in prsti oklepajo ročaje verižne žage. Vaše telo in roke naj bodo v položaju, ko boste lahko vzdržali sile povratnega udarca.** Če so se uvedli previdni ukrepi, lahko uporabnik nadzoruje protiudarne sile. Verižne žage nikoli ne izpustite.
- ▶ **Preprečite nenormalno držo telesa in ne žagajte nad svojo plečno višino.** S tem preprečite nenameren dotik s konico tirnice in omogočite boljši nadzor verižne žage v nepričakovanih situacijah.
- ▶ **Vselej uporabljajte le nadomestne tirnice in verige žage, ki jih je predpisal proizvajalec.** Napačne nadomestne tirnice in verige žage lahko povzročijo utrganje verige ali povratni udarec.
- ▶ **Upošteвайте navodila proizvajalca glede ostrenja in vzdrževanja verige žage.** Prenizki omejevalci globine povečajo možnost za povratni udarec.

Dodatna varnostna navodila

- ▶ **To električno orodje ni namenjeno za uporabo s strani oseb (vključno z otroki) z omejenimi fizičnimi, senzoričnimi ali umskimi sposobnostmi ali pomanjkljivimi izkušnjami in/ali pomanjkljivim znanjem, razen v primeru, če jih nadzoruje oseba, ki je odgovorna za varnost ali pa če slednji s strani te odgovorne osebe dobijo navodila, kako se mora to električno orodje uporabljati.** Nadzorujte otroke in zagotovite, da se slednji ne bodo igrali z električnim orodjem.
- ▶ **Skrbno preverite območje, na katerem se bo uporabljalo vrtno orodje, glede divjadi in domače živali.** Divjad in domače živali se bi lahko med uporabo stroja poškodovale.
- ▶ Verižne žage ne nosite za ročno zaščito/vzvod za aktiviranje povratne zavore.
- ▶ Iz varnostnih razlogov ni možno aretirati vklopno/izklopnega stikala, ampak ga morate med uporabo stalno držati pritisnjena.
- ▶ Vedno pazite na to, da povratna zavora ni potisnjena naprej, ko verižne žage ne uporabljate.
- ▶ **Vedno se prepričajte, da so nameščen vsi ročaji in ščitniki na svojem mestu, ko uporabljate verižno žago.** Nikoli ne uporabljajte nepopolne verižne žage ali verižne žage z neodobrenimi spremembami.

Električna varnost

Zaradi varnosti je vaše vrtno orodje zaščitno izolirano in ne potrebuje ozemljitve. Omrežna napetost znaša 230 V AC, 50 Hz (za nečlanice EU tudi 220 V ali 240 V 50 Hz). Uporabite le dovoljene atestirane podaljševalne kable. Informacije dobite pri pooblaščenem servisu. Uporabljati se smejo samo podaljški vrste H07 RN-F ali IEC (60245 IEC 66).

Če želite pri uporabi verižne žage uporabiti podaljševalni kabel, morate pri vodniku upoštevati naslednje dimenzije prereza:

- 1,0 mm²: maksimalna dolžina 40 m
- 1,5 mm²: maksimalna dolžina 60 m
- 2,5 mm²: maksimalna dolžina 100 m

Za povečanje varnosti vam priporočamo, da uporabite FI-stikalo (RCD) z okvarnim tokom maks. 30 mA. To FI-stikalo morate pred vsako uporabo preveriti.

Opozorilo za izdelke, ki se **ne prodajajo v VB**:

POZOR: Za Vašo varnost je potrebno, da vtič **(13)** na električnem orodju povežete s podaljševalnim kablom **(14)** tako, kot je prikazano. Priključno mesto podaljševalnega kabla se mora zaščititi proti škropljenju. Zaščita mora biti iz gume ali biti prevlečena z gumo. Podaljševalni kabel se mora uporabljati z razbremenitvijo natega.

Priključni vodnik morate redno pregledovati glede na znake poškodb in ga smete uporabljati le v brezhibnem stanju.

Če je omrežni kabel poškodovan, ga sme popraviti le pooblaščen servisna delavnica Bosch. Uporabljajte le dovoljene kabske podaljške.

Simboli

Naslednji simboli so pomembni za branje in razumevanje navodila za obratovanje. Zapomnite si simbole in njihov pomen. Pravilna razlaga simbolov vam pomaga, da boste izdelek bolje in varneje uporabljali.

Simbol	Pomen
	Smer premikanja
	Smer reakcije
	Teža
	Dovoljeno dejanje
	Kako je prepovedano delati
CLICK!	Slišni zvok
	Pribor/nadomestni deli

Opis izdelkov in storitev



Preberite varnostna navodila in opozorila.

Neupoštevanje varnostnih navodil in opozoril lahko povzroči električni udar, požar in/ali težke poškodbe.

Prosimo upoštevajte slike na zadnjem delu navodila za obratovanje.

Uporaba v skladu z namenom uporabe

Električno orodje je namenjeno za žaganje dreves in debel, ki so v bližini tal. Lahko se uporablja za reze vzdolž in počez k smeri rasti.

Električno orodje ni primerno za žaganje mineralnih materialov.

To električno orodje ni predvideno za podiranje dreves.

Obseg dobave

Previdno odstranite napravo iz embalaže in preverite, če so bili v celoti dobavljeni vsi naslednji deli:

- Verižna žaga
- Pokrov SDS
- Žagina veriga
- Meč
- Ščitnik verige
- Navodilo za uporabo

Če kakšni deli manjkajo ali so poškodovani, obvestite o tem vašega trgovca.

Mazanje žagine verige (glejte sliko A)

Oštevilčenje komponent, ki so prikazane na sliki, se nanaša na prikaz električnega orodja na strani z grafiko.

- (1) Zadnji ročaj
- (2) Vklonno/izklonno stikalo
- (3) Verižnik
- (4) Sprednji ročaj
- (5) Ščitnik rok/vzvod za aktiviranje povratne zavore
- (6) Serijska številka
- (7) Oljna šoba

- (8) Oljno tesnilo
 - (9) Prečka vodila meča
 - (10) Pritrdilni sornik
 - (11) Lovilni sornik verige
 - (12) Krempljast naslon
 - (13) Omrežni vtič^{a)} b)
 - (14) Podaljševalni kabel^{a)} b)
 - (15) Simbol za tekalno in rezalno smer
 - (16) Zvezda za spremembo smeri
 - (17) Meč
 - (18) Žagina veriga
 - (19) Vpenjalno kolesce
 - (20) Zapiralo oljnega rezervoarja
 - (21) Kontrolno okence za olje
 - (22) Zapora vklopa vklopnega/izklonnega stikala
 - (23) Obroč za napenjanje verige
 - (24) Nastavljalni gumb
 - (25) Pokrov SDS
 - (26) Ščitnik verige
- a) **specifično glede na državo**
b) **Prikazan ali opisan pribor ne spada v standardni obseg dobave.**

Tehnični podatki

Verižna žaga		UniversalChain 35	UniversalChain 40
Številka artikla		3 600 HB8 3.. 3 600 HB8 1.0	3 600 HB8 4.. 3 600 HB8 1.1
Nazivna poraba moči	W	1800	1800
Hitrost verige v prostem teku	m/s	12	12
Dolžina meča	cm	35	40
Tip verige žage		Oregon AdvanceCut	Oregon AdvanceCut
Delitev verige žage		3/8" nizki profil	3/8" nizki profil
Debelina pogonskega člena	mm	1,1 (0,043")	1,1 (0,043")
Število pogonskih členov		52	57
Premer rezila maks.	mm	300	350
Polnilna količina oljnega rezervoarja	ml	250	250
Avtomatsko mazanje verige		●	●
Brezorodno napenjanje verige (SDS)		●	●
Zvezda za spremembo smeri		●	●
Povratna zavora		●	●
Zavora izteka		●	●
Krempljast naslon		●	●
Teža po EPTA-Procedure 01:2014	kg	4,3	4,4
Zaščitni razred		□/II	□/II

Navedbe veljajo za nazivne napetosti [U] 230 V. Pri drugih napetostih in državno specifičnih izvedbah lahko te navedbe variirajo.

Vklopi električnega orodja imajo za posledico kratkotrajne padce napetosti. Pri neugodnih pogojih v omrežju se lahko pojavijo motnje v delovanju drugih naprav. Pri omrežnih impendancah, ki znašajo manj kot 0,25 Ohm, ni pričakovati motenj.

Podatki o hrupu/vibracijah

	3 600 HB8 3..	3 600 HB8 4..
	3 600 HB8 1.0	3 600 HB8 1.1

Podatki o hrupu, izračunani v skladu z **EN 62841-4-1**

Z A-ocenjeni nivo hrupa naprave znaša običajno:

– Nivo zvočnega tlaka	dB(A)	94	94
– Negotovost K	dB	2,0	2,0

Uporabljajte zaščito za sluh!

Skupne vrednosti vibracij ah (vektorska vsota treh smeri) in negotovost K izračunane v skladu z **EN 62841-4-1**

– Emisijska vrednost vibracij a_h	m/s^2	4,0	4,0
– Negotovost K	m/s^2	1,5	1,5

Da je bila podana skupna vrednost/so bile podane skupne vrednosti nihanja in podana vrednost/podane vrednosti zvočnih emisij izmerjena/izmerjene po standardiziranem kontrolnem postopku in se jo/jih lahko uporablja kot primerjavo za drugo električno orodje.

Da je mogoče uporabljati podano skupno vrednost/podane skupne vrednosti nihanja in podano vrednost/podane vrednosti zvočnih emisij tudi za začasno oceno obremenitve. Da lahko odstopajo nihajne emisije in emisije hrupa med dejansko uporabo električnega orodja od podanih vrednosti, glede na to, kako se uporablja električno orodje in še posebej od tega, kateri obdelovanec je v delu; le te pa je treba zaradi potrebe zavarovanja in zaščite uporabnika orodja določati, na podlagi obremenitve zaradi nihanja orodja v času njegove dejanske uporabe v realnih okoliščinah (pri čemer je treba upoštevati vse dejavnike obratovalnega cikla, kot so na primer časi, v katerih je električno orodje izklopljeno, in časi, v katerih je orodje sicer vklopljeno, vendar deluje brez obremenitve).

Montaža

Montaža in napenjanje žagine verige (glejte slike B1 – B4)

- ▶ **Ne uporabljajte orodja za montažo.**
- ▶ **Redno preverite med delom napetost verig.** Uporaba verižne žage z napačno usmerjeno ali napačno napeto verigo lahko vodi do pretrganja verige, povratnega udarca in/ali do telesnih poškodb.
- ▶ **Še posebej pri novih verigah žage je na začetku potrebno računati s povečanim razširjanjem.**
- ▶ **Verige ne smete napenjati, ko je močno segreta, saj se po ohladitvi skrči in nato leži pretesno na meču.**
 - Odložite verižno žago na ravni površini.
 - Prepričajte se, da bo vpenjalno kolesce (19) popolnoma zasukano do konca v nasprotni smeri urnega kazalca.
 - Namestite verigo žage (18) v obtočni utor meča (17).

- Pri tem pazite na pravilno smer teka in primerjajte verigo žage s simbolom za smer teka (15).
- Položite člene verige okoli verižnik (3) in namestite meč (17) na pritrdilni sornik (10).
- Preverite, ali so vsi deli dobro nameščeni in držite meč z verigo žage v tem položaju.
- Zasukajte vpenjalno kolesce (19) v smeri urnega kazalca tako, da bo veriga žage delno napeta in obstala montirana na meču.
- Postavite gor pokrov (25) in zavrtite nastavljalni gumb (24) v smeri urinega kazalca, dokler pokrov ni delno nameščen.
- Zasukajte obroč za napenjanje verige (23) v smeri urnega kazalca tako dolgo, da se doseže pravilna napetost verige. Pazite pri nastavitvi z obročem za napenjanje verige (23) na to, da držite nastavljalni gumb (24), da se ne bo vrtil in in se prekmalu trdno namestil.
- Veriga žage (18) je pravilno napeta, ko jo lahko v sredini lahko dvignete za pribl. 2–3 mm. To opravite tako, da z eno roko dvignete verigo žage proti lastni teži verižne žage.
- Čim je dosežena pravilna napetost, držite obroč za napenjanje verige (23) in zategnite nastavljalni gumb (24) v smeri urinega kazalca.
- Če je veriga preveč zategnjena, odvijte nastavljalni gumb (24) in ponovite korake za napenjanje.
- Mehanizem raglje napenjalnega sistema prepreči zrahljanje verige. Če je mogoče obroč za napenjanje verige (23) s težavo vrteti, odstranite gumb za napenjanje verige (24) v nasprotni smeri urinega kazalca.

Uporaba

Veriga žage se med obratovanjem avtomatsko maže z oprijemljivim oljem za žagine verige preko oljne šobe (7). Verižna žaga pri dobavi ni napolnjena z oljem za verige. Napolnite verižno žago pred zagonom nujno z olje za verige.

Da bi preprečili poškodbe verižne žage, uporabite izključno biološka razgradljiva maziva za verige (v skladu z RAL-UZ48).

Priporočeno biološko razgradljivo Boschovo olje za verižne žage najdete v dodatkih.

Pri polnjenju oljnega rezervoarja postopajte kot sledi: (glejte sliko C1)

- Postavite verižno žago na primerno podlago tako, da zapiralo oljnega rezervoarja **(20)** kaže v smeri navzgor.
- S krpo očistite področje okoli zapirala oljnega rezervoarja **(20)** in odvijte pokrov.
- Napolnite oljni rezervoar z biološko razgradljivim oprijemljivim oljem za verige motornih žag, tako da bo nivo olja dosegel kontrolno okence za olje **(21)**.
- Med delom lahko no volja preverite preko kontrolnega okenca **(21)** in ko je dosežen minimalni nivo, dolijte olje.

Vklop/izklop (glejte sliko C2)

- ▶ **Potegnite ščitnik rok/vzvod za aktiviranje povratne zavore (5) s položaja ② do položaja ① v smeri sprednjega ročaja (4). Če niste aktivirali ščitnika rok/vzvoda za aktiviranje povratne zavore (5) se povratna zavora pred uporabo ni deaktivirala in verižna žaga ne zažene.**
- ▶ **Za aktiviranje povratne zavore po vsaki uporabi vedno potisnite ročno zaščito/ročico naprej v deaktivirani položaj.**
 - Odstranite ščitnik verige **(26)**.
 - Držite verižno žago kot je opisano v sliki **C3**.
 - Za aktivacijo povratne zavore potegnite vzvod **(5)** nazaj k sprednjemu ročaju.
 - Za **Zagon** električnega orodja aktivirajte **najprej** vklopno zaporo **(22)** in **nato v nadaljevanju** pritisnite vklopno/izklopno stikalo **(2)** in ga držite pritisnjene. Zaporo vklopa lahko spustite, ko električno orodje teče.
 - Če želite električno orodje **izklopiti**, izpustite vklopno/izklopno stikalo **(2)**.
 - **Povratna zavora** je zaščitni mehanizem, ki se sproži preko sprednjega ščitnika za roke **(5)** s sklepi na roki pri povratnem udarcu verige žage. Veriga žage se nemudoma ustavi. S tem se zniža nevarnost nastanka telesnih poškodb zaradi povratnega udarca. Poskusite preprečiti povratni udarec.
 - Redno pritisnite vzvod za aktivacijo povratne zavore **(5)** med obratovanjem naprej, da preiskusite funkcijo povratne zavore. Nemudoma zaustavite obratovanje, če se verižna žaga takoj ne zaustavi.

Napotek: Ne zavirajte verižne žage z aktiviranjem povratne zavore **(5)**.

Preverjanje mazanja (glejte sliko C4)

- Verižno žago nagnite tako, da bo vodilo verige 20 cm oddaljen od tal nad kosom papirja.
- Vključite verižno žago in jo pustite delovati približno 1 minuto, dokler na listu papirja ne opazite brizganja olja.

Tako lahko preverite, ali se olje črpa skozi sistem samodejnega mazanja.

Napotek: Uporaba verižne žage brez oprijemljivega olja za žagine verige ali pri nivoju olja pod minimalno oznako povzroči poškodbe verižne žage.

Napotek: Olje postane pri nizkih temperaturah gosto, kar zmanjša pretok olja.

Napotek: Življenjska doba rezalne moči verige žage je odvisna od optimalnega mazanja.

Delo

- ▶ **Pred uporabo vedno preberite navodila za uporabo in varnostna opozorila.**
- ▶ **Pred uporabo vedno preverite stanje orodja in verige, nivo olja in pravilno montažo. Verižno žago uporabljate samo v brezhibnem stanju.**
- ▶ **Vedno nosite primerna oblačila in osebno varnostno opremo.**
- ▶ **Pazite vedno na to, da je okolica suha in brez ovir in ni ovir in se v okolici ne zadržujejo neudeležene osebe.**
- ▶ **Verižne žage nikoli ne uporabljajte na lestvi ali nad višino ramen.**
- ▶ **Nikoli ne segajte predaleč in ne delajte z iztegnjenimi rokami.**
- ▶ **Verižno žago vedno držite trdno z obema rokama.**
- ▶ **Vedno pazite nato, da je električni omrežni kabel voden nazaj, da se med rezanjem ne zaplete z vejami in opremo.**

Splošno obnašanje (glejte sliko D)

- Osebe, ki ta stroj prvikrat uporabljajo, naj rezanje vadijo na kozi za žaganje ali na ogrodju.
- Držite verižno žago rahlo desno od svojega telesa.
- Med žaganjem uporabljajte krempljasti naslon kot vzvod **(12)**.
- Verižna žaga mora pred stikom z lesom obratovati s polno hitrostjo.
- Pri žaganju debelejših vej ali debel ponovno zagrabitve s krempljastim naslonom na nižji točki. V ta namen potegnite verižno žago nazaj in s tem sprostite krempljast naslon in ga nato nižje ponovno nastavite. Pri tem ne odstranjujte verižne žage iz reza.
- Med žaganjem ne pritiskajte s silo na žagino verigo, temveč jo pustite delovati.
- Verižno žago odstranite iz reza le z delujočo verigo žage.
- Bodite previdni na koncu reza. Takoj, ko se verižna žaga ne nahaja več v rezu, se njena teža nenadoma spremeni. Obstaja nevarnost poškodb zgornjih in spodnjih delov nog.

Povratni udarec verižne žage (glejte sliko E)

- Povratni udarec žage je nenadni udarec delujoče verižne žage v smeri navzgor in nazaj, ki lahko nastane pri dotiku konice meča z lesovjem ali pri stisnjeni verigi.

- Če pride do povratnega udarca žage, se verižna žaga obnaša na nepredviden način in lahko povzroči težke poškodbe pri uporabniku ali osebah, ki stojijo na območju, kjer se žaga.
- Stranski rezi, poševni in podolžni rezi se morajo žagati še posebej previdno, ker se tukaj ne morete uporabljati krempljastega naslona **(12)**.

Žaganje debel (glejte slike F)

- Pred začetkom žaganja vedno zavarujte debela.
- Debla režite vedno preko varovane točke, da preprečite zagozditev debela in se s tem zagodzi tudi veriga.
- Pazite vedno na to, da žagina veriga nikoli nima stika s tlemi ali z rezalno opremo.

- Zaradi nevarnosti spotaknitve pazite na štrclje, veje, korenine, ipd.

Žaganje lesa pod napetostjo (glejte sliko G)

- Žaganje lesa, vej ali dreves pod napetostjo naj izvajajo samo kvalificirani strokovnjaki. Bodite izjemno previdni. Obstaja povečana nevarnost nesreč.

Kleščenje veje ali vej drevesa (glejte sliko H)

- Kleščenje je odstranjevanje vej s podrtega drevesa ali velike veje.
- Zaenkrat pustite večje veje, ki so obrnjene navzdol in podpirajo drevo.
- Odstranite manjše vehe z enim rezom.

Iskanje napak

V spodnji tabeli so navedeni simptomi napak in napotki, kako si lahko sami pomagate, če Vaša naprava ne deluje pravilno. Če problema na ta način ne boste mogli lokalizirati in odstraniti, poiščite pomoč v servisni delavnici.

Pozor: Pred pričetkom iskanja napak morate izklopiti napravo in izvleči omrežni vtič.

Simptom	Možen vzrok	Odprava napake
Verižna žaga ne deluje	Povratna zavora se je sprožila	glejte sliko C2
	Vtič ni priključen	Priključite vtič
	Vtičnica je okvarjena	Uporabite drugo vtičnico
	Varovalka je sprožila	Zamenjajte varovalko
	Podaljševalni kabel je poškodovan	Uporabite drug kabelski podaljšek.
Verižna žaga deluje presihajoče	Omrežni kabel poškodovan	Preverite omrežni kabel in ga po potrebi dajte zamenjati
	Vklopno/izklopno stikalo (2) je poškodovano	Obrnite se na pooblaščen servis Bosch
Žaga verige je suha	V oljnem rezervoarju ni olja	Dolijte olje
	Oljna šoba (7) zamašena	Očistite oljno šobo (7)
Veriga žage ne zavira	Okvara iztekalne zavore/povratne zavore	Obrnite se na pooblaščen servis Bosch
Vroča veriga žage/ vodilna tirnica	V oljnem rezervoarju ni olja	Dolijte olje
	Oljna šoba (7) zamašena	Očistite oljno šobo (7)
	Prevelika napetost verige	Ponovno popravite napetost verige
	Meč je poškodovan ali obrabljen	Zamenjajte meč ali stopite v stik s servisno službo podjetja Bosch
	Topa veriga žage	Nadomestite verigo žage
Veriga žage iztrguje, vibrira ali ne žaga pravilno	Prenizka napetost verige	Ponovno popravite napetost verige
	Topa veriga žage	Nadomestite verigo žage
	Obrabljena veriga žage	Nadomestite verigo žage
	Zobje žage kažejo v napačno smer	Pravilno montirajte verigo žage
	Meč je poškodovan ali obrabljen	Zamenjajte meč ali stopite v stik s servisno službo podjetja Bosch

Vzdrževanje in servisiranje

Vzdrževanje in čiščenje

► **Potegnite vtič iz vtičnice pred vsemi opravili, ki jih izvajate na izdelku.**

- Vedno namestite ščitnik verige **(26)** na meču **(17)**, kadar verižna žaga ni aktivna, da preprečite telesne poškodbe.
- Skrbite za čistočo električnega orodja in prezračevalnih utorov, da lahko dobro in varno delate.
- Ne uporabljajte vode, topil ali polirnih sredstev.

- Očistite verigo in meč, preden izdelek shranite za dalj časa, da preprečite sprijemanje delov.
- Odstranite pokrov SDS **(25)**, meč **(17)** in žagino verigo **(18)** in očistite te dele s krtačo, da odstranite ostanke olja, drevesne smole in prahu, kar velja še zlasti iz utora žaginega lista.
- Uporabite čisto krpo, da previdno odstranite nečistoče iz oljne šobe **(7)** in verižnika **(3)**. Vedno pazite na to, da nečistoče ne pridejo v oljno šobo **(7)**, ker bi to lahko povzročilo zamašitve in težave pri mazanju.
- Pred uporabo izvedite vzdrževanja.
- Preverjajte verižno žago redno na očitne pomanjkljivosti, kot je majava, izobešena ali poškodovana veriga žage, razrahljana pritrditve ali obrabljeni in poškodovani sestavni deli.
- Na noben način ne spreminjajte električnega orodja. Nedovoljene spremembe lahko negativno vplivajo na varnost vašega električnega orodja in povzročijo povečanje hrupa in vibracije.
- Izpraznite oljni rezervoar in ga pred ponovno uporabno ponovno napolnite.
- Verižno žago hranite na varnem, suhem mestu, ki ni dostopno otrokom.
- Ne postavljajte nobenih drugih predmetov na verižno žago.

Nadomeščanje in ostrenje žagine verige

- Po daljši uporabi ali pri stiku z drugimi predmeti, kot je les, lahko žagina veriga postane topa.
- Za optimalno delovno moč in varnost je potrebna ostra žagina veriga.
- Nikoli ne smete sami ostriti verige žage, razen v primeru, da imate pri tem izkušnje.
- Nadomestite žagino verigo z uporabi Boschovih dodatkov za žagino verigo ali prepustite ostrenje žagine verige strokovnjaku.

Menjava meča

- ▶ **Zamenjajte meč samo, če razumete izdelek in navodila, v drugačnem primeru vas prosimo, da se obrnete na servisno službo podjetja Bosch.**
- Ko je meč obrabljen, ga lahko montirate v obrnjenem stanju, da podaljšate njegovo življensko dobo ali pa ga zamenjate.
- Uporabite inbus ključ, da odstranite vijak med mečem **(17)** in napenjalnim kolesom **(19)**.
- Ko ste obrni meč ali ga zamenjali, montirajte nazaj napenjalno kolo **(19)**.

Napotek: Ročno ga zategnite, dokler ne čutite rahel upor, nato ga z 1/8 obrata pravilno pritrдите. Premočna zategnitev povzroča, da je meč vpet in omejuje krožni tek žagine verige.

Meč

UniversalChain 35	Oregon 144MLEA041
UniversalChain 40	Oregon 164MLEA041

Servisna služba in svetovanje uporabnikom

Servis vam bo dal odgovore na vaša vprašanja glede popravila in vzdrževanja izdelka ter nadomestnih delov. Tehnične skice in informacije glede nadomestnih delov najdete na: www.bosch-pt.com

Boscheva skupina za svetovanje pri uporabi vam bo z veseljem odgovorila na vprašanja o naših izdelkih in pripadajočem priboru.

Ob vseh vprašanjih in naročilih rezervnih delov nujno sporočite 10-mestno številko na tipski ploščici izdelka.

Slovensko

Robert Bosch d.o.o.
Verovškova 55a
1000 Ljubljana
Tel.: +00 803931
Fax: +00 803931
Mail : servis.pt@si.bosch.com
www.bosch.si

Naslove drugih servisnih mest najdete na povezavi:

www.bosch-pt.com/serviceaddresses

Odlaganje

Odpadne izdelke, pribor in embalažo morate reciklirati v skladu z varstvom okolja.



Izdelkov ne vrzite med gospodinjske odpadke!

Zgolj za države Evropske unije:

V skladu z evropsko Direktivo 2012/19/EU o odpadni električni in elektronski opremi (OEEO) in njeni uresničitvi v nacionalnem pravu se morajo električna orodja, ki niso več v uporabi, ločeno zbirati ter okolju prijazno reciklirati. Odpadna električna in elektronska oprema, ki ni zavržena strokovno, lahko negativno vpliva na okolje in zdravje ljudi, saj morda vsebuje nevarne snovi.

Hrvatski

Sigurnosne napomene

Objašnjenje piktograma



Pročitajte priručnik za uporabo.



Opća napomena o opasnosti.



Ne rabite na kiši.



Lančanu pilu uvijek držite objema rukama.



Pazite na povratni udarac lančane pile i izbjegavajte kontakt s vrhom mača.



Nosite štitnik sluha.



Nosite štitnik za oči.



UPOZORENJE: Odmah izvucite mrežni utikač ako je električni kabel oštećen ili rasječen.

Uobičajena sigurnosna upozorenja za električne alate

UPOZORENJE Pročitajte sva sigurnosna upozorenja, upute, ilustracije i specifikacije koje se isporučuju s ovim električnim alatom. Nepoštovanje dolje navedenih uputa može uzrokovati električni udar, požar i/ili ozbiljne ozljede.

Sačuvajte sve napomene o sigurnosti i upute za buduću primjenu.

Pojam „električni alat“ u upozorenjima odnosi se na električne alate s priključkom na električnu mrežu (s mrežnim kablom) i električne alate s napajanjem na akumulatorsku bateriju (bez mrežnog kabela).

Sigurnost na radnom mjestu

- ▶ **Održavajte radno mjesto čistim i dobro osvijetljenim.** Nered ili neosvijetljeno radno mjesto mogu uzrokovati nezgode.
- ▶ **Ne radite s električnim alatima u eksplozivnim atmosferama, primjerice onima u kojima ima zapaljivih tekućina, plinova ili prašine.** Električni alati proizvode iskre koje mogu zapaliti prašinu ili pare.
- ▶ **Tijekom upotrebe električnog alata djecu i druge osobe držite podalje od mjesta rada.** Svako odvratanje pozornosti može uzrokovati gubitak kontrole nad uređajem.

Električna sigurnost

- ▶ **Priključni utikač električnog alata mora odgovarati utičnici. Sve su preinake utikača zabranjene. Nemojte upotrebljavati adapterske utikače zajedno sa zaštitno uzemljenim električnim alatima.** Utikač na kojem nisu vršene preinake i odgovarajuća utičnica smanjuju opasnost od strujnog udara.

- ▶ **Izbjegavajte dodir tijela s uzemljenim površinama kao što su cijevi, radijatori, štednjaci i hladnjaci.** Opasnost od električnog udara je veća ako je vaše tijelo uzemljeno.
- ▶ **Električne alate držite dalje od kiše ili vlage.** Prodiranje vode u električni alat povećava opasnost od strujnog udara.
- ▶ **Ne zloupotrebjavajte priključni kabel. Nikada nemojte upotrebljavati priključni kabel za nošenje, vješanje električnog alata ili za izvlačenje utikača iz mrežne utičnice. Priključni kabel držite dalje od izvora topline, ulja, oštih rubova ili pomičnih dijelova uređaja.** Oštećen ili zapleten priključni kabel povećava opasnost od strujnog udara.
- ▶ **Ako s električnim alatom radite na otvorenom, upotrebljavajte isključivo produžni kabel prikladan za upotrebu na otvorenom.** Upotreba produžnog kabela prikladnog za rad na otvorenom smanjuje opasnost od strujnog udara.
- ▶ **Ako ne možete izbjeći upotrebu električnog alata u vlažnoj okolini, upotrijebite diferencijalnu strujnu zaštitnu sklopku.** Primjenom diferencijalne strujne zaštitne sklopke izbjegava se opasnost od strujnog udara.

Sigurnost ljudi

- ▶ **Budite pažljivi, pazite što činite i postupajte oprezno dok radite s električnim alatom. Nemojte upotrebljavati alat ako ste umorni ili pod utjecajem droga, alkohola ili lijekova.** Trenutak nepažnje kod upotrebe električnog alata može uzrokovati ozbiljne ozljede.
- ▶ **Nosite osobnu zaštitnu opremu. Uvijek nosite zaštitne naočale.** Nošenje osobne zaštitne opreme, kao što je maska za prašinu, zaštitna obruča s protukliznim potplatom, zaštitna kaciga ili štitnik za sluh, ovisno od vrste i primjene električnog alata, smanjuje opasnost od ozljeda.
- ▶ **Spriječite svako nehotično uključivanje uređaja. Prije nego što ćete utaknuti utikač u utičnicu i/ili staviti komplet baterija, provjerite je li električni alat isključen.** Ako kod nošenja električnog alata imate prst na prekidaču ili se uključen uređaj priključi na električno napajanje, to može dovesti do nezgoda.
- ▶ **Prije uključivanja električnog alata uklonite alate za podešavanje ili ključ.** Alat ili ključ koji se nalazi u rotirajućem dijelu uređaja može dovesti do nezgoda.
- ▶ **Izbjegavajte neuobičajene položaje tijela. Zauzmite siguran i stabilan položaj tijela i u svakom trenutku održavajte ravnotežu.** Na taj način možete električni alat bolje kontrolirati u neočekivanim situacijama.
- ▶ **Nosite prikladnu odjeću. Ne nosite široku odjeću ni nakit. Kosu i odjeću držite dalje od pomičnih dijelova.** Široku odjeću, dugu kosu ili nakit mogu zahvatiti pomični dijelovi.
- ▶ **Ako uređaji imaju priključak za usisavače za prašinu, provjerite jesu li isti priključeni i mogu li se ispravno upotrebljavati.** Upotreba sustava za usisavanje može

smanjiti mogućnost nastanka opasnih situacija koje uzrokuje prašina.

- ▶ **Nemojte postati previše bezbrižni i zanemariti sigurnosne upute zato što alat često upotrebljavate i smatrate da ste ga dobro poznali.** Samo jedan trenutak nepažnje dovoljan je za nastanak ozbiljnih ozljeda.

Upotreba i održavanje električnog alata

- ▶ **Ne preopterećujte uređaj. Za svaki posao upotrebljavajte prikladan i za to predviđen električni alat.** S odgovarajućim električnim alatom posao ćete obaviti lakše, brže i sigurnije.
- ▶ **Nemojte upotrebljavati električni alat čiji je prekidač neispravan.** Električni alat koji se više ne može uključivati i isključivati opasan je i mora se popraviti.
- ▶ **Alat prije podešavanja, izmjene pribora i odlaganja isključite iz izvora napajanja i/ili izvadite komplet baterije, ako se vadi iz uređaja.** Ovim mjerama opreza izbjeći će se nehотиčno uključivanje električnog alata.
- ▶ **Električni alat koji ne upotrebljavate spremite izvan dosega djece. Rukovanje alatom zabranjeno je osobama koje nisu s njim upoznale ili koje nisu pročitale ove upute.** Električni alati su opasni ako s njima rade neiskusne osobe.
- ▶ **Redovno održavajte električne alate i pribor. Kontrolirajte rade li besprijekorno pomični dijelovi uređaja, jesu li zaglavljani, polomljeni ili oštećeni tako da to ugrožava daljnju upotrebu i rad električnog alata. Prije upotrebe oštećene dijelove treba popraviti.** Loše održavani električni alati uzrok su mnogih nezgoda.
- ▶ **Rezne alate održavajte ostrim i čistim.** Pažljivo održavani rezni alati s ostrim oštricama manje će se zaglavljivati i lakše se s njima radi.
- ▶ **Električni alat, pribor, radne alate, itd. upotrebljavajte prema ovim uputama i na način kako je to propisano za određenu vrstu uređaja. Pritom uzmite u obzir radne uvjete i radove koje treba izvršiti.** Upotreba električnog alata za poslove izvan njegove predviđene upotrebe može dovesti do opasnih situacija.
- ▶ **Ručke i zahvatne površine održavajte suhima, čistima i pazite da na njih ne dospiju ulje ili mast.** Skliske ručke i zahvatne površine onemogućuju sigurno rukovanje i alat se teško kontrolira u neočekivanim situacijama.

Servisiranje

- ▶ **Popravak električnog alata prepustite kvalificiranom osoblju ovlaštenog servisa i isključivo s originalnim rezervnim dijelovima.** Tako će biti zajamčen siguran rad s uređajem.

Opće sigurnosne napomene za lančane pile

- ▶ **Kada pila radi, sve dijelove tijela držite dalje od lanca pile. Prije pokretanja pile uvjerite se u to da lanac pile ništa ne dodiruje.** Prilikom rada s lančanom pilom

trenutak nepozornosti može uzrokovati da lančana pila zahvati odjeću ili dijelove tijela.

- ▶ **Lančanu pilu uvijek držite desnom rukom za stražnju ručku, a lijevom rukom za prednju ručku.** Čvrsto držanje lančane pile u obrnutom radnom položaju povećava rizik od ozljeda i nije dopušteno.
- ▶ **Držite lančanu pilu samo za izolirane prihvatne površine jer lanac pile može doći u dodir sa skrivenim električnim vodovima ili svojim mrežnim kabelom.** Kontakt lanca pile s vodom pod naponom može metalne dijelove staviti pod napon i uzrokovati električni udar.
- ▶ **Nosite štitnik za oči. Preporučuje se dodatna zaštitna oprema za uši, glavu, ruke, noge i stopala.** Prikladna zaštitna odjeća smanjuje opasnost od ozljeda od letećih odsječka i nenamjernog dodirivanja lanca pile.
- ▶ **Ne radite s lančanom pilom na stablu, na ljestvama, s krova ili nestabilnog oslonca.** Rad lančane pile na taj način može uzrokovati teške ozljede.
- ▶ **Uvijek zauzmite siguran položaj tijela i rabite lančanu pilu samo kada stojite na čvrstoj, sigurnoj i ravnoj podlozi.** Skliska podloga ili nestabilne površine stajanja mogu uzrokovati gubitak ravnoteže ili gubitak kontrole nad lančanom pilom.
- ▶ **Prilikom rezanja napete grane računajte s tim da će ona odskočiti natrag.** Kada se napetost u vlaknima drva oslobodi, napeta grana može udariti rukovatelja i/ili se lančana pila može otetiti kontroli.
- ▶ **Budite posebno oprezni prilikom rezanja šikare i mladih stabala.** Tanak materijal može se zaplesti u lanac pile i udariti vas ili vas izbaciti iz ravnoteže.
- ▶ **Isključenu lančanu pilu nosite za prednju ručku tako da je lanac pile okrenut prema naprijed. Prilikom transporta ili spremanja pile uvijek natakните zaštitni pokrov.** Pozorno rukovanje pilom smanjuje vjerojatnost od nenamjernog dodira s pokrenutim lancem pile.
- ▶ **Pridržavajte se uputa za podmazivanje, zatezanje lanca i zamjenu mača i lanca.** Neispravno zategnut ili podmazan lanac može se otkinuti ili povećati rizik od povratnog udara.
- ▶ **Pilite samo drvo. Lančanu pilu ne rabite za radove za koje ona nije namijenjena. Primjer: Lančanu pilu ne rabite za piljenje metala, plastike, zidova ili građevinskih materijala koji nisu od drva.** Uporaba lančane pile za nenamjenske radove može uzrokovati opasne situacije.
- ▶ **Ova lančana pila nije predviđena za obaranje stabala.** Uporaba lančane pile za nepredviđene postupke može teško ozlijediti rukovatelja ili promatrače.
- ▶ **Uzroci i izbjegavanje povratnog udara:**
 - Povratni udarac može se pojaviti kada vrh vodilice dodirne neki predmet ili kada se drvo savine i uklješti lanac pile u rezu.
 - Dodir s vrhom vodilice u nekim slučajevima može uzrokovati neočekivanu reakciju prema natrag, prilikom koje se vodilica odbija prema gore i u smjeru rukovatelja.
 - Uglavljanje lanca pile na gornjem rubu vodilice može vodilicu brzo odbaciti natrag u smjeru rukovatelja.

– Svaka od tih reakcija može uzrokovati gubitak kontrole nad pilom i teške ozljede. Ne pouzdajte se isključivo u sigurnosne naprave montirane na lančanoj pili. Kao korisnik lančane pile trebali biste poduzeti razne mjere kako biste mogli raditi bez nezgoda i ozljeda. Povratni udarac posljedica je pogrešne ili neispravne uporabe električnog alata. Moguće ga je spriječiti prikladnim mjerama opreza kao što je opisano u nastavku:

- ▶ **Čvrsto držite pilu objema rukama, pri čemu palac i prsti obuhvaćaju ručke lančane pile. Zauzmite položaj tijela i postavite ruke tako da možete izdržati sile povratnog udara.** Ako se poduzmu prikladne mjere, rukovatelj može svladati sile povratnog udara. Nikada ne puštajte lančanu pilu.
- ▶ **Izbjegavajte abnormalni položaj tijela i nikada ne pilite iznad visine ramena.** Time se izbjegava nenamjerno dodirivanje vrha vodilice i omogućava se bolja kontrola nad lančanom pilom u neočekivanim situacijama.
- ▶ **Uvijek rabite rezervne vodilice i lance pile koje je propisao proizvođač.** Pogrešne rezervne vodilice i lanci pile mogu uzrokovati otkidanje lanca ili povratni udarac.
- ▶ **Pridržavajte se uputa proizvođača za oštrenje i održavanje lanca pile.** Preniski graničnici dubine povećavaju mogućnost povratnog udara.

Dodatne sigurnosne napomene

- ▶ **Ovaj električni alat nije namijenjen za to da ga rabe osobe (uključujući djecu) sa smanjenim tjelesnim, osjetilnim ili mentalnim sposobnostima ili nedovoljnim iskustvom i/ili znanjem, osim ako ih nadzire osoba zadužena za njihovu sigurnost ili ako su od nje primili upute o uporabi električnog alata.** Djecu bi trebalo nadzirati kako biste bili sigurni da se ne igraju električnim alatom.
- ▶ **Pozorno provjerite postoje li divlje i kućne životinje na području na kojem vrtni uređaj treba rabiti.** Divlje i kućne životinje mogu se ozlijediti tijekom rada stroja.
- ▶ Ne nosite lančanu pilu za štitnik za ruke / polugu za aktiviranje kočnice povratnog udara.
- ▶ Zbog sigurnosnih razloga sklopku za uključivanje/isključivanje nije moguće blokirati, nego ju je tijekom rada potrebno stalno držati pritisnutom.
- ▶ Uvijek se pobrinite za to da je kočnica povratnog udara pomaknuta naprijed kada ne rabite lančanu pilu.
- ▶ **Uvijek se uvjerite u to da su sve ručke i zaštitne naprave postavljene kada rabite lančanu pilu.** Nikada ne rabite nepotpunu lančanu pilu ili lančanu pilu s neodobrenim izmjenama.

Električna sigurnost

Vaš vrtni uređaj radi sigurnosti zaštitno je izoliran i ne zahtijeva uzemljenje. Radni napon iznosi 230 V AC, 50 Hz (za države izvan EU-a i 220 V ili 240 V 50 Hz). Rabite samo odobrene produžne kabele. Informacije možete saznati od ovlaštene servisne službe.

Dopuštena je uporaba samo produžnih kabela izvedbe H07 RN-F ili IEC (60245 IEC 66).

Ako prilikom rada lančane pile želite rabiti produžni kabel, potrebni su sljedeći presjeci vodiča:

- 1,0 mm²: maksimalna duljina 40 m
- 1,5 mm²: maksimalna duljina 60 m
- 2,5 mm²: maksimalna duljina 100 m

Radi povećanja sigurnosti preporučuje se uporaba zaštitne strujne sklopke sa strujom kvara od maksimalno 30 mA. Tu zaštitnu strujnu sklopku trebalo bi provjeriti prije svake uporabe.

Napomena za proizvode koji se **ne prodaju u Velikoj Britaniji:**





POZOR: Radi vaše sigurnosti utikač (13) postavljen na produžnom kabelu (14) potrebno je spojiti kao što je prikazano. Spojka produžnog kabela mora biti zaštićena od prskanja vode, izrađena od gume ili presvučena gumom. Produžni kabel potrebno je rabiti s vlačnim rasterećenjem.

Potrebno je redovito provjeravati postoje li znakovi oštećenja na priključnom kabelu i on se smije rabiti samo u ispravnom stanju.

Ako je mrežni kabel vrtnog uređaja oštećen, smije se popraviti samo u ovlaštenom Bosch servisu. Rabite samo odobrene produžne kabele.

Simboli

Sljedeći simboli važni su za čitanje i razumijevanje priručnika za uporabu. Zapamtite simbole i njihovo značenje. Ispravno tumačenje simbola pomoći će vam da bolje i sigurnije rabite proizvod.

Simbol	Značenje
	Smjer kretanja
	Smjer reakcije
	Masa
	Dopuštena radnja
	Zabranjena radnja
CLICK!	Čujni zvuk
	Pribor/rezervni dijelovi

Opis proizvoda i radova



Pročitajte sve sigurnosne napomene i upute. Nepridržavanje sigurnosnih napomena i uputa može uzrokovati električni udar, požar i/ili teške ozljede.

Molimo pogledajte slike na stražnjem dijelu priručnika za uporabu.

Namjenska uporaba

Električni alat služi za piljenje stabala i debala u blizini tla. Moguće ga je rabiti za rezanje uzduž i poprečno na smjer vlakana.

Ovaj električni alat nije prikladan za piljenje mineralnih materijala.

Ovaj električni alat nije namijenjen za obaranje stabala.

Opseg isporuke

Oprezno izvadite uređaj iz kutije i provjerite jesu li sljedeći dijelovi potpuni:

- Lančana pila
- Pokrov SDS-a
- Lanac pile
- Mač
- Štitnik lanca
- Priručnik za uporabu

Ako neki dijelovi nedostaju ili su oštećeni, obratite se distributeru.

Podmazivanje lanca pile (vidi sliku A)

Numeriranje prikazanih dijelova odnosi se na prikaz električnog alata na stranici sa slikama.

- (1) Stražnja ručka
- (2) Sklopka za uključivanje/isključivanje
- (3) Lančanik
- (4) Prednja ručka

- (5) Štitnik za ruke/poluga za aktiviranje kočnice povratnog udarca
 - (6) Serijski broj
 - (7) Uljna sapnica
 - (8) Uljna brtva
 - (9) Segment za vođenje mača
 - (10) Pričvrсни svornjak
 - (11) Svornjak za zahvaćanje lanca
 - (12) Nazubljeni graničnik
 - (13) Mrežni utikač^{a) b)}
 - (14) Produžni kabel^{a) b)}
 - (15) Simbol smjera kretanja i smjera rezanja
 - (16) Obrtni zupčanik
 - (17) Mač
 - (18) Lanac pile
 - (19) Zatezni kotač
 - (20) Zatvarač rezervoara ulja
 - (21) Kontrolno okance za ulje
 - (22) Uklopni zapor sklopke za uključivanje/isključivanje
 - (23) Prsten za zatezanje lanca
 - (24) Gumb za fiksiranje
 - (25) Pokrov SDS-a
 - (26) Štitnik lanca
- a) **ovisno o državi**
 b) **Prikazan ili opisan pribor ne spada u standardni opseg isporuke.**

Tehnički podatci

Lančana pila		UniversalChain 35	UniversalChain 40
Broj artikla		3 600 HB8 3.. 3 600 HB8 1.0	3 600 HB8 4.. 3 600 HB8 1.1
Nazivna ulazna snaga	W	1800	1800
Brzina lanca u praznom hodu	m/s	12	12
Duljina mača	cm	35	40
Tip lanca pile		Oregon AdvanceCut	Oregon AdvanceCut
Podjela lanca pile		3/8" niski profil	3/8" niski profil
Debljina pogonskog članka	mm	1,1 (0,043")	1,1 (0,043")
Broj pogonskih članaka		52	57
Promjer rezanja maks.	mm	300	350
Količina punjenja rezervoara ulja	ml	250	250
Automatsko podmazivanje lanca		●	●
Zatezanje lanca bez alata (SDS)		●	●
Obrtni zupčanik		●	●
Kočnica povratnog udarca		●	●
Inercijska kočnica		●	●
Nazubljeni graničnik		●	●
Masa prema postupku EPTA 01:2014	kg	4,3	4,4

Lančana pila	UniversalChain 35	UniversalChain 40
Razred zaštite	□/II	□/II

Podaci vrijede za nazivni napon [U] od 230 V. U slučaju odstupanja napona i u izvedbama specifičnim za dotičnu zemlju, ovi podaci mogu varirati.

Postupci uključivanja proizvode kratkotrajne padove napona. U nepovoljnim uvjetima električne mreže mogu se pojaviti negativni utjecaji na druge uređaje. Pri mrežnim impedancijama manjim od 0,25 Ω ne očekuju se smetnje.

Informacije o buci/vibracijama

	3 600 HB8 3..	3 600 HB8 4..
	3 600 HB8 1.0	3 600 HB8 1.1

Vrijednosti emisije buke utvrđene u skladu s normom **EN 62841-4-1**

A-vrednovana razina buke uređaja tipično je:

– Razina zvučnog tlaka	dB(A)	94	94
– Nesigurnost K	dB	2,0	2,0

Nosite štitićnik sluha!

Ukupne vrijednosti vibracija ah (vektorski zbroj triju smjerova) i nesigurnost K utvrđeni u skladu s normom **EN 62841-4-1**

– Vrijednost emisije vibracija a_{h1}	m/s^2	4,0	4,0
– Nesigurnost K	m/s^2	1,5	1,5

Specificirane ukupne vrijednosti vibracija i specificirane vrijednosti emisije buke izmjerene su normiranim postupkom ispitivanja i mogu se rabiti za uspoređivanje električnog alata s nekim drugim alatom.

Specificirane ukupne vrijednosti vibracija i specificirane vrijednosti emisije buke mogu se rabiti i za preliminarnu procjenu opterećenja.

Emisije vibracija i buke tijekom stvarne uporabe električnog alata mogu se razlikovati od specificiranih vrijednosti, ovisno o načinu uporabe električnog alata, a naročito o vrsti izratka; potrebno je definirati sigurnosne mjere za zaštitu rukovatelja koje se temelje na procjeni opterećenosti vibracijama tijekom stvarnih uvjeta uporabe (pritom valja uzeti u obzir sve dijelove radnog ciklusa, na primjer vremena u kojima je električni alat isključen i vremena u kojima je on uključen, ali radi bez opterećenja).

Montaža

Montiranje i zatezanje lanca pile (vidi slike B1 – B4)

► Za montažu nije potreban alat.

► Tijekom rada redovito provjeravajte zategnutost lanca. Uporaba lančane pile s pogrešno centriranim ili pogrešno zategnutim lancem može uzrokovati lom lanca, povratni udarac i/ili ozljede.

► Posebno kod novih lanaca pile na početku valja računati s povećanim izduživanjem.

► Ne zatežite lanac pile ako je jako zagrijan, jer će se nakon hlađenja skupiti i zatim napeto nalijegati na maču.

- Položite lančanu pilu na ravnu površinu.
- Uvjerite se u to da je zatezni kotač **(19)** na maču potpuno okrenut nalijevo.
- Umetnite lanac pile **(18)** u obodni utor mača **(17)**.
- Pritom vodite računa o ispravnom smjeru kretanja; u tu svrhu usporedite lanac pile sa simbolom smjera kretanja **(15)**.
- Položite karike lanca oko lančanika **(3)** i stavite mač **(17)** na pričvršni svornjak **(10)**.
- Provjerite jesu li svi dijelovi dobro postavljeni i držite mač s lancem pile u tom položaju.
- Zatim okrećite zatezni kotač **(19)** nadesno se lanac pile djelomice ne zategne i ostane montiran na maču.
- Stavite pokrov **(25)** i okrećite gumb za fiksiranje **(24)** nadesno dok pokrov djelomično ne nalegne.
- Okrećite prsten za zatezanje lanca **(23)** nadesno dok se ne postigne ispravna zategnutost lanca. Prilikom namještanja prstenom za zatezanje lanca **(23)** svakako držite gumb za fiksiranje **(24)** kako se ne bi okretao i kako se ne bi prerano fiksirao.
- Lanac pile **(18)** ispravno je zategnut kada ga je na sredini moguće podići za cca 2-3 mm. To bi trebalo obaviti jednom rukom potezanjem lanca pile suprotno vlastitoj težini lančane pile.
- Kada se postigne ispravna zategnutost, čvrsto držite prsten za zatezni kotač lanca **(23)** i okrenite gumb za fiksiranje **(24)** nadesno.
- Ako je lanac prejako zategnut, odvrnite gumb za fiksiranje **(24)** i ponovite postupak zatezanja.
- Zaporni mehanizam sustava zatezanja sprječava da se lanac olabavi. Ako se prsten za zatezanje lanca **(23)** teško okreće, otpustite gumb za fiksiranje **(24)** nalijevo.

Rukovanje

Lanac pile se tijekom rada kroz uljnu sapnicu (7) automatski podmazuje uljem za lanac pile.

Lančana pila ne isporučuje se napunjena uljem za lanac pile.

Prije stavljanja u pogon svakako napunite lančanu pilu uljem za lanac.

Rabite isključivo biološki razgradiva maziva za lance (prema normi RAL-UZ48) kako bi se izbjegla oštećenja lančane pile.

Preporučeno biološki razgradivo ulje za lanac pile tvrtke Bosch naći ćete u priboru.

Radi punjenja rezervoara ulja učinite sljedeće: (vidi sliku C1)

- Postavite lančanu pilu sa zatvaračem rezervoara ulja (20) prema gore na prikladnu podlogu.
- Krpom očistite područje oko zatvarača rezervoara ulja (20) i odvrnite zatvarač.
- Punite rezervoar ulja biološki razgradivim uljem za lanac pile tvrtke Bosch dok razina ulja ne bude vidljiva kroz kontrolno okance za razinu ulja (21).
- Razinu ulja tijekom rada možete nadzirati kroz kontrolno okance (21) i, kada se dosegne minimalna razina, možete doliti novo ulje.

Uključivanje/isključivanje (vidi sliku C2)

- ▶ **Povucite štitnik za ruke / polugu radi aktiviranja kočnice povratnog udarca (5) iz položaja ② u položaj ① u smjeru prednje ručke (4). Ako niste pritisnuli štitnik za ruke / polugu radi aktiviranja kočnice povratnog udarca (5), kočnica povratnog udarca neće se deaktivirati prije uporabe i lančana pila neće se pokrenuti.**
- ▶ **Povucite štitnik za ruke / polugu za aktiviranje kočnice povratnog udarca nakon svake uporabe uvijek prema aprijed u deaktivirani položaj.**
 - Skinite štitnik lanca (26).
 - Držite lančanu pilu kao što je opisano na slici C3.
 - Povucite polugu za aktiviranje kočnice povratnog udarca (5) prema natrag do prednje ručke.
 - Radi **stavljanja u pogon** električnog alata **najprije** aktivirajte uklopni zapor (22), a **zatim** pritisnite sklopku za uključivanje/isključivanje (2) i držite je pritisnutom. Kada se električni alat pokrene, možete pustiti uklopni zapor.
 - Kako biste **isključili** električni alat, pustite sklopku za uključivanje/isključivanje (2).
 - **Kočnica povratnog udarca** je zaštitni mehanizam koji se aktivira u slučaju povratnog udarca lančane pile preko prednjeg štitnika za ruke (5) preko ručnog zgloba. Lanac pile odmah se zaustavlja. Time se smanjuje opasnost od ozljeda uzrokovanih povratnim udarcem. Pokušajte izbjeci povratni udarac.
 - Tijekom rada redovito pritišćite polugu za aktiviranje kočnice povratnog udarca (5) prema naprijed kako biste ispitali funkcioniranje kočnice povratnog udarca. Odmah prekinite rad ako se lančana pila odmah ne zaustavi.

Napomena: Ne kočite lančanu pilu aktiviranjem kočnice povratnog udarca (5).

Provjeravanje podmazanosti (vidi sliku C4)

- Nagnite lančanu pilu tako da je vodilica lanca udaljena 20 cm od poda iznad lista papira.
- Uključite lančanu pilu i pustite je da radi cca 1 minutu dok ne uočite rasprskano ulje na listu papira. Na taj način možete provjeriti da automatski sustav podmazivanja uzima ulje.

Napomena: Uporaba lančane pile bez ulja za lanac pile ili pri razini ulja ispod oznake minimuma uzrokuje oštećenja lančane pile.

Napomena: Ulje se pri niskim temperaturama zgušnjava, čime se smanjuje njegova protočnost.

Napomena: Vijek trajanja i učinak rezanja lančane pile ovisi o optimalnom podmazivanju.

Rad

- ▶ **Prije uporabe uvijek pročitajte priručnik za uporabu i sigurnosne napomene.**
- ▶ **Prije uporabe uvijek provjerite stanje alata i lanca, razinu ulja i ispravnu montažu. Rabite lančanu pilu samo ako je ispravna.**
- ▶ **Uvijek nosite prikladnu odjeću i osobnu zaštitnu opremu.**
- ▶ **Uvijek se pobrinite za to da je okolina suha i da u njoj ne postoje prepreke i promatrači.**
- ▶ **Lančanu pilu nikada ne rabite na ljestvama ili iznad visine ramena.**
- ▶ **Nikada ne zamahujte predaleko i ne radite s ispruženim rukama.**
- ▶ **Lančanu pilu uvijek čvrsto držite objema rukama.**
- ▶ **Uvijek se pobrinite za to da se električni kabel vodi otraga kako se prilikom rezanja ne bi zapetljao s granama i opremom.**

Opće ponašanje (vidi sliku D)

- Prvi korisnici trebali bi vježbati rezanje grana na stalku za piljenje ili skeli.
- Držite lančanu pilu malo desno od tijela.
- Tijekom piljenja rabite nazubljeni graničnik (12) kao polugu.
- Prije kontakta s drvom lanac pile mora se kretati punom brzinom.
- Prilikom piljenja debljih grana ili trupaca premjestite nazubljeni graničnik na nižu točku. U tu svrhu povucite lančanu pilu prema natrag kako bi se nazubljeni graničnik oslobodio i ponovno ga stavite na nižu točku. Pritom ne vadite lančanu pilu iz reza.
- Prilikom piljenja ne pritišćite lanac pile, nego ga pustite da radi.
- Izvadite lančanu pilu iz reza samo kada se lanac pile kreće.

- Budite oprezni na završetku rezanja pilom. Kada lančana pila završi s rezanjem, opterećenje se neočekivano mijenja. Postoji opasnost od ozljeda za noge i stopala.

Povratni udarac pile (vidi sliku E)

- Pod povratnim udarcem pile podrazumijeva se iznenadno odbacivanje pokrenute lančane pile prema gore i natrag, koje se može pojaviti pri dodiru vrha mača s rezanom građom ili ako se lanac uglavi.
- Kada nastane povratni udarac pile, lančana pila reagira nepredvidljivo i može uzrokovati teške ozljede rukovatelja ili osoba koje se nalaze na području piljenja.
- Bočna, kosa i uzdužna rezanja potrebno je započinjati krajnje oprezni jer se pritom ne može postaviti nazubljeni graničnik (12).

Piljenje trupaca (vidi slike F)

- Uvijek osigurajte trupce prije piljenja.

- Zarežite trupce uvijek po osiguranim točkama kako biste spriječili da se trupac uglavi i da se lanac zaglavi.
- Pobrinite se za to da lanac pile nikada ne dođe u kontakt s tlom ili opremom za rezanje.
- Budite oprezni zbog opasnosti od spoticanja o panjeve, grane, korijenje itd.

Piljenje napetog drva (vidi sliku G)

- Piljenje napetog drva, grana ili stabala trebali bi obavljati samo kvalificirani stručnjaci. Potreban je krajnji oprez. Postoji povećana opasnost od nezgoda.

Orezivanje grane ili stabla (vidi sliku H)

- Orezivanje podrazumijeva odsijecanje grana s odsječenog stabla ili velike grane.
- Ne režite veće grane okrenute prema dolje na koje se stablo oslanja.
- Manje grane odrežite jednim rezom.

Otklanjanje pogrešaka

Slijedeća tablica prikazuje simptome pogrešaka i kako riješiti problem ako stroj ne radi ispravno. Ako time ne uspijete locirati i otkloniti problem, obratite se servisnoj radionici.

Pozor: Prije otklanjanja pogreške isključite uređaj i izvucite mrežni utikač.

Simptom	Mogući uzrok	Rješenje
Lančana pila se ne kreće	Aktivirala se kočnica povratnog udarca	vidi sliku C2
	Utikač nije priključen	Priključite utikač
	Utičnica je neispravna	Uporabite drugu utičnicu
	Osigurač se aktivirao	Zamijenite osigurač
	Produžni kabel je oštećen	Uporabite neki drugi produžni kabel
Lančana pila radi isprekidano	Mrežni kabel je neispravan	Provjerite i po potrebi zatražite zamjenu mrežnog kabela
	Sklopka za uključivanje/isključivanje (2) je neispravna	Obratite se ovlaštenoj servisnoj službi tvrtke Bosch
Lanac pile je suh	Nema ulja u rezervoaru ulja	Dolijte ulje
	Uljna sapnica (7) je začepljena	Očistite uljnu sapnicu (7)
Lanac pile se ne koči	Kočnica povratnog udarca / inercijska kočnica je neispravna	Obratite se ovlaštenoj servisnoj službi tvrtke Bosch
Lanac pile / vodilica su vrući	Nema ulja u rezervoaru ulja	Dolijte ulje
	Uljna sapnica (7) je začepljena	Očistite uljnu sapnicu (7)
	Zategnutost lanca je prevelika	Ponovno namjestite zategnutost lanca
	Mač je oštećen ili istrošen	Zamijenite mač ili se obratite se servisnoj službi tvrtke Bosch
	Lanac pile je tup	Zamijenite lanac pile
Lanac pile čupa, vibrira ili ne pili ispravno	Zategnutost lanca je premala	Ponovno namjestite zategnutost lanca
	Lanac pile je tup	Zamijenite lanac pile
	Lanac pile je istrošen	Zamijenite lanac pile
	Zubi pile okrenuti su u pogrešnom smjeru	Ispravno montirajte lanac pile
	Mač je oštećen ili istrošen	Zamijenite mač ili se obratite se servisnoj službi tvrtke Bosch

Održavanje i servisiranje

Održavanje i čišćenje

► Prije svih radova na proizvodu izvucite mrežni utikač iz utičnice.

- Uvijek postavite štitnik lanca (**26**) na mač (**17**) kada lančana pila nije aktivna kako biste izbjegli ozljede.
- Održavajte električni alat i ventilacijske proreze čistima kako biste radili dobro i sigurno.
- Ne rabite vodu, otapala i sredstva za poliranje.
- Prije duljeg skladištenja proizvoda očistite lanac i mač kako biste izbjegli da se dijelovi zaglave.
- Demontirajte pokrov SDS-a (**25**), mač (**17**) i lanac pile (**18**) i četkom očistite te dijelove kako biste uklonili ostatke ulja, drvene smole i prašine, naročito iz utora lista pile.
- Čistom krpom oprezno uklonite onečišćenja iz uljne sapnice (**7**) i lančanika (**3**). Pobrnite se za to da onečišćenja ne dospiju u uljnu sapnicu (**7**) jer to može uzrokovati začepjenja i probleme kod podmazivanja.
- Prije uporabe obavite potrebne radove održavanja.
- Redovito provjeravajte postoje li na lančanoj pili vidljivi nedostaci kao što su labav, ovješeni ili oštećen lanac pile, labavo učvršćenje i istrošene ili oštećene komponente.
- Ne obavljajte izmjene na električnom alatu. Nedopuštene izmjene mogu umanjiti sigurnost električnog alata i uzrokovati pojačanu buku i vibracije.
- Prije skladištenja ispraznite rezervoar ulja, a poslije uporabe ponovno ga napunite.
- Skladištite lančanu pilu na sigurnom i suhom mjestu, izvan dohvata djece.
- Ne stavljajte predmete na lančanu pilu.

Zamjena i oštrenje lanca pile

- Lanac pile može otupjeti prilikom dulje uporabe ili u slučaju kontakta s drugim predmetima osim drva.
- Radi optimalnog učinka i sigurnosti potreban je oštar lanac pile.
- Nikada ne ošтрите lanac pile sami, osim ako imate iskustva.
- Zamijenite lanac pile lancem pile iz pribora tvrtke Bosch ili zatražite od stručnjaka da izbrusi lanac pile.

Zamjena mača

► Zamijenite mač samo ako točno razumijete proizvod i upute, u suprotnom molimo obratite se servisnoj službi tvrtke Bosch.

- Ako je mač istrošen, možete ga zamijeniti obrnuto kako biste produžili njegov vijek trajanja ili ga zamijeniti.
- Imbus ključem otpustite vijak između mača (**17**) i zateznog kotača (**19**).
- Nakon što obrnete ili zamijenite mač, ponovno montirajte zatezni kotač (**19**).

Napomena: Rukom pritezite dok ne osjetite lagani otpor, zatim radi ispravnog učvršćivanja napravite 1/8 okretaja. Prejako pritezanje može uzrokovati uglavljivanje mača i ograničavanje okretanja lanca pile.

Mač

UniversalChain 35

UniversalChain 40

Oregon 144MLEA041

Oregon 164MLEA041

Servisna služba i savjeti o uporabi

Naša servisna služba će odgovoriti na vaša pitanja o popravku i održavanju vašeg proizvoda, kao i o rezervnim dijelovima. Crteže u rastavljenom obliku i informacije o rezervnim dijelovima možete naći i na našoj adresi:

www.bosch-pt.com

Tim Bosch savjetnika o uporabi rado će odgovoriti na vaša pitanja o našim proizvodima i njihovom priboru.

U slučaju upita ili naručivanja rezervnih dijelova, molimo vas obavezno navedite 10-znamenkasti kataloški broj s tipske pločice proizvoda.

Hrvatski

Robert Bosch d.o.o PT/SHR-BSC

Kneza Branimira 22

10040 Zagreb

Tel.: +385 12 958 051

Fax: +385 12 958 050

E-Mail: RBKN-bsc@hr.bosch.com

www.bosch.hr

Ostale adrese servisa možete pronaći na:

www.bosch-pt.com/serviceaddresses

Zbrinjavanje

Proizvode, pribor i pakiranja potrebno je odnijeti na ekološko recikliranje.



Ne bacajte proizvode u kućni otpad!

Samo za zemlje EU:

Sukladno europskoj Direktivi 2012/19/EU za električne i elektroničke stare uređaje električni alati, koji više nisu uporabivi, moraju se odvojeno sakupljati i dovesti na ekološki prihvatljivo recikliranje.

U slučaju nepravilnog zbrinjavanja električni i elektronički stari uređaji mogu imati štetne učinke na okoliš i ljudsko zdravlje zbog moguće prisutnosti opasnih tvari.

Eesti

Ohutusnõuded

Piltsümbolite selgitus



Lugege kasutusjuhend läbi.



Üldine oht.



Mitte kasutada vihma korral.



Hoidke kettsaagi alati tugevasti kahe käega.



Kontrollige, et ei tekiks tagasilööki, ja vältige kokkupuudet laba otsaga.



Kandke kuulmiskaitsevahendeid.



Kandke kaitseprille.



HOIATUS: Tõmmake kohe võrgupistik välja, kui toitejuhe on kahjustatud või läbi lõigatud.

Üldised ohutusnõuded elektriliste tööriistade kasutamisel

⚠ HOIATUS

Lugege läbi kõik tööriistaga kaasas olevad ohutusnõuded ja juhised

ning tutvuge kõigi jooniste ja spetsifikatsioonidega.

Ohutusnõuete ja juhiste eiramise tagajärjeks võib olla elektrilöök, tulekahju ja/või rasked vigastused.

Hoidke kõik ohutusnõuded ja juhised edasiseks kasutamiseks hoolikalt alles.

Ohutusnõuetes sisalduv mõiste "elektriline tööriist" käib nii vooluvõrku ühendatud (juhtmega) elektriliste tööriistade kui ka akutoitega (juhtmata) elektriliste tööriistade kohta.

Ohutusnõuded tööpiirkonnas

- ▶ **Hoidke tööpiirkond puhas ja hästi valgustatud.** Korrastamata või valgustamata töökoht võib põhjustada õnnetusi.
- ▶ **Ärge kasutage elektrilist tööriista plahvatusohtlikus keskkonnas, kus leidub tuleohtlikke vedelikke, gaase või tolmu.** Elektrilistest tööriistadest lööb sädemeid, mis võivad tolmu või auru süüdata.
- ▶ **Elektrilise tööriista kasutamise ajal hoidke lapsed ja teised inimesed töökohast eemal.** Kui teie tähelepanu juhitakse kõrvale, võib seade teie kontrolli alt väljuda.

Elektriohutus

- ▶ **Elektrilise tööriista pistik peab pistikupesaga sobima. Pistiku kallal ei tohi teha mingeid muudatusi. Ärge kasutage kaitsemaandusega elektriliste tööriistade puhul adapterpistikuid.** Muutmata pistikud ja sobivad pistikupesad vähendavad elektrilöögi ohtu.

- ▶ **Vältige kehalist kontakti maandatud pindadega, näiteks torude, radiaatorite, pliitide ja külmikutega.** Kui Teie keha on maandatud, on elektrilöögi oht suurem.
- ▶ **Kaitske elektrilist tööriista vihma ja niiskuse eest.** Kui elektrilises tööriista on sattunud vett, on elektrilöögi oht suurem.
- ▶ **Ärge kasutage toitejuhet otstarbel, milleks see ei ole ette nähtud. Ärge kasutage toitejuhet elektrilise tööriista kandmiseks, ülesriputamiseks või pistiku pistikupesast väljatõmbamiseks. Kaitske toitejuhet kuumuse, õli, teravate servade ja seadme liikuvate osade eest.** Kahjustatud või keerduläinud toitejuhtmed suurendavad elektrilöögi ohtu.
- ▶ **Kui töötate elektrilise tööriistaga vabas õhus, kasutage ainult pikendusjuhtmeid, mis on ette nähtud kasutamiseks ka välitingimustes.** Välitingimustes kasutamiseks sobiva pikendusjuhtme kasutamine vähendab elektrilöögi ohtu.
- ▶ **Kui elektrilise tööriista kasutamine niiskes keskkonnas on vältimatu, kasutage rikkevoolukaitselüliti.** Rikkevoolukaitselüliti kasutamine vähendab elektrilöögi ohtu.

Inimeste turvalisus

- ▶ **Olge tähelepanelik, jälgige, mida teete, ning toimige elektrilise tööriistaga töötades kaalutletult. Ärge kasutage elektrilist tööriista, kui olete väsinud või uimastite, alkoholi või ravimite mõju all.** Hetkeline tähelepanematus seadme kasutamisel võib põhjustada tõsiseid vigastusi.
- ▶ **Kandke isikukaitsevahendeid. Kandke alati kaitseprille.** Elektrilise tööriista tüübile ja kasutusalaale vastavate isikukaitsevahendite, näiteks tolumumaski, libisemiskindlate turvajalatsite, kaitsekiivri või kuulmiskaitsevahendite kasutamine vähendab vigastuste ohtu.
- ▶ **Vältige elektrilise tööriista soovimatut käivitamist. Enne pistiku ühendamist pistikupesaga, aku ühendamist seadme külge, seadme ülestõstmist ja kandmist veenduge, et elektriline tööriist on välja lülitatud.** Kui hoiate elektrilise tööriista kandmisel sõrme lülilil või ühendate vooluvõrku sisselülitatud seadme, võivad tagajärjeks olla õnnetused.
- ▶ **Enne elektrilise tööriista sisselülitamist eemaldage tööriista küljest reguleerimis- ja mutrivõtmed.** Seadme pöörleva osa küljes olev reguleerimis- või mutrivõti võib põhjustada vigastusi.
- ▶ **Vältige ebatavalist tööasendit. Võtke stabiilne tööasend ja hoidke kogu aeg tasakaalu.** Nii saate elektrilist tööriista ootamatutes olukordades paremini kontrollida.
- ▶ **Kandke sobivat rõivastust. Ärge kandke laiu riideid ega ehteid. Hoidke juuksed ja rõivad seadme liikuvatest osadest eemal.** Liiga avarad riided, ehted või pikad juuksed võivad sattuda seadme liikuvate osade vahele.

- ▶ **Kui on võimalik paigaldada tolmueemaldus- ja tolmu kogumisseadiseid, veenduge, et need on seadmega ühendatud ja et neid kasutatakse õigesti.** Tolmueemaldusseadise kasutamine vähendab tolmu st põhjustatud ohte.
- ▶ **Ärge muutuge tööriista sagedasest kasutamisest hooletuks ja ärge eirake ohutusnõudeid.** Hooletus võib sekundi murdosa jooksul kaasa tuua raskeid vigastusi.

Elektriliste tööriistade hoolikas käsitlemine ja kasutamine

- ▶ **Ärge koormake seadet üle. Kasutage konkreetse töö tegemiseks ette nähtud elektrilist tööriista.** Sobiva elektrilise tööriistaga töötate ettenähtud jõudluspiirides efektiivsemalt ja ohutumalt.
- ▶ **Ärge kasutage elektrilist tööriista, mida ei saa lülitist sisse ja välja lülitada.** Elektriline tööriist, mida ei ole enam võimalik lülitist sisse ja välja lülitada, on ohtlik ning tuleb parandada.
- ▶ **Tõmmake pistik pistikupesast välja ja/või eemaldage seadmest aku, kui see on eemaldatav, enne seadme reguleerimist, tarvikute vahetamist ja seadme ärapanekut.** See ettevaatusabinõu väldib elektrilise tööriista soovimatut käivitamist.
- ▶ **Kasutusvälisel ajal hoidke elektrilisi tööriistu lastele kättesaamatus kohas ja ärge laske seadet kasutada isikutel, kes seadet ei tunne või pole lugenud käesolevaid juhiseid.** Asjatundmatute isikute käes on elektrilised tööriistad ohtlikud.
- ▶ **Hoolidage elektrilisi tööriistu ja tarvikuid nõuetekohaselt. Kontrollige, kas seadme liikuvad osad töötavad veatult ega kiildu kiini ning veenduge, et seadme detailid ei ole mürdnud või kahjustatud määral, mis mõjutab seadme töökindlust. Laske kahjustatud detailid enne seadme kasutamist parandada.** Paljude õnnetuste põhjuseks on halvasti hooldatud elektrilised tööriistad.
- ▶ **Hoidke löiketarvikud teravad ja puhtad.** Hoolikalt hooldatud, teravate lõikeservadega löiketarvikud kiiluvad harvemini kinni ja neid on lihtsam juhtida.
- ▶ **Kasutage elektrilist tööriista, lisavarustust, tarvikuid jne vastavalt käesolevatele juhistele, võttes arvesse töötingimusi ja teostatava töö iseloomu.** Elektriliste tööriistade nõuetevastane kasutamine võib põhjustada ohtlikke olukordi.
- ▶ **Hoidke käepidemed ja haardepinnad kuiva ja puhtana ning vabana õlist ja määrdeainetest.** Libedad käepidemed ja haardepinnad ei luba tööriista ohutult käsitseda ja ootamatutes olukordades kontrolli all hoida.

Teenindus

- ▶ **Laske elektrilist tööriista parandada ainult kvalifitseeritud spetsialistidel, kes kasutavad originaalvaruosi.** Nii tagate seadme püsivalt ohutu töö.

Kettsaagide üldised ohutusnõuded

- ▶ **Sae töötamise ajal hoidke oma keha saeketist eemal. Enne sae käivitamist veenduge, et saekett ei puutu millegagi kokku.** Ketsaaga töötades võib hetkeline tähelepanematus põhjustada riietuseseme või kehaosa jäämise saeketi vahele.
- ▶ **Hoidke kettsaagi alati parema käega tagumisest käepidemest ja vasaku käega eesmisest käepidemest.** Ketsaehoidmine vastupidiselt suurendab vigastuste ohtu ja on keelatud.
- ▶ **Hoidke kettsaagi üksnes isoleeritud haardepindadest, sest saekett võib kokku puutuda varjatud elektrijuhtmetega või omaenda toitejuhtmega.** Saeketi kokkupuude pingele all oleva elektrijuhtmega võib pingestada seadme metallosad ja põhjustada elektrilöögi.
- ▶ **Kandke kaitseprille. Soovitame kasutada kaitsevarustust, mis kaitseks kuulmist, pead, käsi ja jalgu.** Sobiv kaitseriietus vähendab eemalpaiskuvatest laastudest ja saeketiga juhuslikust kokkupuutest tingitud vigastuste ohtu.
- ▶ **Ärge kasutage kettsaagi puu otsas, redelil, katusel ega ebastabiilse toe kasutamisel.** Ketsaehoidmine võib põhjustada raskeid vigastusi.
- ▶ **Veenduge oma stabiilses asendis ja kasutage kettsaagi üksnes siis, kui olete stabiilsel ja ühetasasel pinnal.** Libeda või ebastabiilse pinna tõttu võite kaotada tasakaalu või kontrolli ketsaehoidmisel.
- ▶ **Pinge all oleva oksa saagimisel arvestage, et oks vetrub tagasi.** Kui puidu pinget vabaneb, võib vabanenud oks tabada seadme kasutajat ja/või põhjustada kontrolli kao seadme üle.
- ▶ **Eriti ettevaatlik olge aluspuidu ja noorte puude lõikamisel.** Õhuke puit võib jääda saeketi külge kinni ning tabada seadme kasutajat ja viia ta tasakaalust välja.
- ▶ **Kandke väljalülitatud kettsaagi eesmisest käepidemest, saekett peab olema suunatud Teie kehast eemale. Ketsaehoidmisel ja hoidmisel tõmmake alati peale kaitsekate.** Saeketi hoolikas käsitlemine vähendab liikuva saeketiga juhusliku kokkupuute tõenäosust.
- ▶ **Järgige saeketi määrimis-, pingutamise- ja tarvikute vahetamisjuhiseid.** Asjatundmatult pingutatud või määritud kett võib rebeneda või põhjustada tagasilööki.
- ▶ **Ainult puidu saagimiseks. Ärge kasutage kettsaagi töödeks, milleks seade ei ole ette nähtud. Näide: Ärge saagige kettsaaga metalli, plasti, müüritist ega muid ehitusmaterjale, mis ei ole puidust.** Ketsaehoidmine mitteshipärane kasutamine võib põhjustada ohtlikke olukordi.
- ▶ **Kettsaagi ei ole puude langetamiseks ette nähtud.** Kui kasutate kettsaagi ettenähtust erineval eesmärgil, siis võib see kaasa tuua kasutaja või kõrvalseisjate raskeid vigastusi.
- ▶ **Tagasilöögi põhjused ja vältimine:**
 - Tagasilööki võib esineda, kui juhtsiin ots puutub kokku mingi esemega või kui puit paindub ja saekett lõikes kinni

kiilub.

– Juhtsiini otsaga kokkupuude võib teatud juhtudel põhjustada ootamatu taha suunatud reaktsiooni, mille puhul paiskub juhtsiin üles seadme kasutaja suunas.

– Saeketi kinnijäämine juhtsiini ülemise serva külge võib juhtsiini kiiresti seadme kasutaja suunas lükata.

– Iga nimetatud reaktsioon võib kaasa tuua seadme kasutaja kontrolli kaotuse seadme üle ja vigastuste ohtu.

Ärge lootke üksnes kettsaagi sisse ehitatud kaitseseadistele. Kettsae kasutajana peaksite võtma mitmesuguseid meetmeid, et vältida töötamsiel õnnetuste ja kehavigastuste ohtu.

Tagasilööku on seadme ebaõige kasutamise või valede töövõtete tagajärg. Seda saab järgnevalt kirjeldatud sobivate ettevaatusabinõude rakendamisega ära hoida:

- ▶ **Hoidke saagi kahe käega, hoidke kettsae käepidemeid pöidla ja sõrmede vahel. Viige oma keha ja käed asendisse, milles saate tagasilöögijõule vastu panna.** Sobivate meetmete korral suudab seadme kasutaja tagasilöögijõuga toime tulla. Ärge kunagi laske kettsaagi lahti.
- ▶ **Vältige ebaharilikku kehaasendit ja ärge kunagi saagige õlgadest kõrgemal.** Sellega hoiate ära soovimatut kokkupuute siini otsaga ja tagate ootamatutes olukordades sae üle parema kontrolli.
- ▶ **Kasutage alati tootja poolt ette nähtud varusiine ja saekette.** Valed varusiinid ja saeketid võivad põhjustada keti rebenemise või tagasilöögi.
- ▶ **Järgige tootja juhiseid saeketi teritamiseks ja hooldamiseks.** Liiga madalad sügavuspüürid suurendavad tagasilöögi ohtu.

Täiendavad ohutusnõuded

- ▶ **Seadet ei tohi kasutada isikud (ega ka lapsed), kellel on füüsiline, sensoorne või vaimne puue või kes on kogemuslikult ja teadmistelt vähemvõimekad.** Sellised isikud võivad seadet kasutada üksnes ohutuse eest vastutava isiku pideva järelevalve all või siis, kui nad on seadme ohutu kasutusega kurssi viidud. Lapsi tuleb valvata ja tagada, et nad ei mängiks seadmega.
- ▶ **Kontrollige hoolikalt seadmega töödeldavat ala, et sellel ei viibiks mets- ega koduloomi.** Seadmega töötades püsib oht mets- ja koduloomi tahtmatult vigastada.
- ▶ Ärge kandke kettsaagi hoides seda tagasilöökipiduri käekaitsest/aktiveerimise hoovast.
- ▶ Ohutuse tõttu ei saa sisse-välja-lülilit lukustada, vaid seda tuleb töötamise ajal kogu aeg all hoida.
- ▶ Pöörake alati tähelepanu sellele, et tagasilöökipidur oleks kettsae kasutamise ajal ette lükatud.
- ▶ **Veenduge selle alati, et enne kettsae kasutamist oleksid kõik käepidemed ja kaitseseadised kinnitatud.** Ärge kunagi kasutage kettsaagi, kui see ei ole komplektne või seda on muudetud.

Elektriohutus

Teie aiatööriist on ohutuse tagamiseks varustatud kaitseisolatsiooniga ega vaja maandamist. Tööpinge on 230 V AC, 50 Hz (ELi mittekuuluvates riikides ka 220 V või 240 V 50 Hz). Kasutage üksnes heaks kiidetud pikendusjuhtmeid. Lisateavet saate volitatud müügiesindusest.

Kasutada tohib üksnes H07 RN-F või IEC (60245 IEC 66) tüüpi pikendusjuhtmeid.

Kasutada tohib järgmiste ristlõigetega pikendusjuhtmeid:

- 1,0 mm²: maksimaalne pikkus 40 m
- 1,5 mm²: maksimaalne pikkus 60 m
- 2,5 mm²: maksimaalne pikkus 100 m

Turvalisuse suurendamiseks soovime kasutada max 30 mA käivitusvooluga rikkevoolukaitselüliti (RCD).

Rikkevoolukaitselüliti tuleks iga kord enne seadme kasutamist üle kontrollida.

Märkus **Suurbritannias** mittemuudavate toodete kohta:







TÄHELEPANU! Teie ohutus huvides tuleb elektrilise tööriista pistik (**13**) ühendada pikendusjuhtme (**14**), nagu näidatud joonisel. Pikendusjuhtme pistik peab olema kaitsitud veepritsmete eest, valmistatud kummist või kaetud kummiga. Pikendusjuhet tuleb kasutada koos veojõu leevendiga.

Toitejuhet tuleb korrapäraselt kontrollida vigastuste suhtes ja seda tohib kasutada üksnes siis, kui see on laitmatu seisukorras.

Kui seadme toitejuhe on kahjustada saanud, tuleb see lasta parandada Boschi volitatud teenindustöökojas. Kasutage ainult heaks kiidetud pikendusjuhtmeid.

Sümbolid

Kasutusjuhendi lugemisel ja mõistmisel on abiks järgmised sümbolid. Püüdke sümbolid ja nende tähendused meelde jätta. Sümbolite mõistmine aitab kasutada seadet tõhusamalt ja ohutumalt.

Sümbol	Tähendus
	Liikumissuund
	Reaktsioonisuund
	Kaal
	Lubatud toiming
	Keelatud toiming
CLICK!	Kuuldav heli
	Tarvikud/varuosad

Toote kirjeldus ja kasutusjuhend



Lugege kõik ohutusnõuded ja juhised läbi.

Ohutusnõuete ja -juhiste eiramine võib kaasa tuua elektrilöögi, tulekahju ja/või raskeid vigastusi.

Järgige kasutusjuhendi tagumises osas esitatud jooniseid.

Sihipärane kasutus

Elektritööriist on mõeldud puude ja pinnasekõrguste kändude saagimiseks. Saagi saab kasutada saagimiseks kiu suunaga paralleelselt ja ristvalt.

See elektriline tööriist ei sobi mineraalsete materjalide saagimiseks.

Kettsaag ei ole mõeldud puude langetamiseks.

Tarnekomplekt

Võtke seade ettevaatlikult pakendist välja ja kontrollige, kas tarnekomplektis sisalduvad kõik allpool loetletud osad:

- Ketsaag
- SDS-kate
- Saekett
- Laba
- ketikaitse
- kasutusjuhend

Kui mõni osa on puudu või kahjustatud, pöörduge müügiesindusse.

Saeketi määrimine (vt joonis A)

Seadme osade numeratsiooni aluseks on jooniste leheküljel toodud numbrid.

- (1) Tagumine käepide

- (2) Sisse-välja-lüliti
 - (3) Ketiratas
 - (4) Eesmine käepide
 - (5) Käekaitse/tagasilöögiduri aktiveerimishoob
 - (6) seerianumber
 - (7) Õlidüüs
 - (8) Õlitihend
 - (9) Juhtlaba
 - (10) Kinnituspolt
 - (11) Ketikinnituspolt
 - (12) Nukkpiirik
 - (13) Võrgupistik^{a) b)}
 - (14) pikendusjuhe^{a) b)}
 - (15) liikumise ja lõikesuuna sümbol
 - (16) Ümbersuunamistähik
 - (17) Laba
 - (18) Saekett
 - (19) Pingutusrõngas
 - (20) Õlipaagi kork
 - (21) Õlitaseme vaateava
 - (22) Sisse-välja-lüliti sisselülitustõkesti
 - (23) Ketipingutusrõngas
 - (24) lukustusnupp
 - (25) SDS-kate
 - (26) Ketikaitse
- a) riigipõhine
- b) **Tarnekomplekt ei sisalda kõiki kasutusjuhendis olevatel joonistel kujutatud või kasutusjuhendis nimetatud lisatarvikuid.**

Tehnilised andmed

Kettsaag		UniversalChain 35	UniversalChain 40
Artiklikood		3 600 HB8 3.. 3 600 HB8 1.0	3 600 HB8 4.. 3 600 HB8 1.1
Nimivõimsus	W	1800	1800
Keti liikumiskiirus tühikäigul	m/s	12	12
Laba pikkus	cm	35	40
Saeketi tüüp		Oregon AdvanceCut	Oregon AdvanceCut
Saeketijaotus		3/8" madal profiil	3/8" madal profiil
Lüli paksus	mm	1,1 (0,043")	1,1 (0,043")
Lülide arv		52	57
Lõiketera läbimõõt	mm	300	350
Õlipaagi maht	ml	250	250
Keti automaatne määrimine		●	●
Keti pingutus tööriista abita (SDS)		●	●
Ümbersuunamistähik		●	●
Tagasilöögidur		●	●

Kettsaag		UniversalChain 35	UniversalChain 40
Järelepõrlemispidur		●	●
Piirik		●	●
Kaal EPTA-menetluse 01:2014 järgi	kg	4,3	4,4
Kaitseklass		□/II	□/II

Andmed kehtivad nimipingel [U] 230 V. Teistsuguste pingete ja kasutusriigis spetsiifiliste mudelite puhul võivad toodud andmed varieeruda.

Sisselülitamine tekitab pinget lühiajalist kõikumist. Pingekõikumised võivad tekitada häireid teiste seadmete töös. Kui võrgu näivtakistus on väiksem kui 0,25 oomi, on rikkete tekkevõimalus väga väike.

Müra-/vibratsiooniväärtused

	3 600 HB8 3..	3 600 HB8 4..
	3 600 HB8 1.0	3 600 HB8 1.1

Mürataseme väärtused on mõõdetud vastavalt **EN 62841-4-1**

Seadme A-korrigeeritud mürataseme on üldjuhul:

– Helirõhutase	dB(A)	94	94
– Mõõtemääramatus K	dB	2,0	2,0

Kandke kuulmiskaitset!

Vibratsioonitase ah (kolme telje vektorsumma) ja mõõtemääramatus K on määratud vastavalt **EN 62841-4-1**

– Vibratsioonitase a_{hh}	m/s^2	4,0	4,0
– Mõõtemääramatus K	m/s^2	1,5	1,5

Toodud võnkumise koguväärtus(ed) ja toodud mürataseme väärtus(ed) on mõõdetud normeeritud kontrollimeetodi järgi, et saaks kahte elektritööriista omavahel võrrelda.

Toodud vibratsiooni koguväärtust(väärtusi) ja toodud mürataseme väärtust(väärtusi) saab kasutada ka koormuse esialgseks hindamiseks.

Vibratsiooni- ja mürataseme väärtused elektritööriista tegeliku kasutuse ajal erinevad siintoodud andmetest sõltuvalt tööriista kasutatavusest, eelkõige aga selle poolest, millist toorikut töödeldakse; vajadusel tuleb kasutaja kaitseks määratleda ohutusmeetmed, mis põhineksid eeldataval vibratsioonikoormusel, mis kehtib tegelikes kasutustingimustes (siinjuures tuleb arvestada töötsükli kõigi etappidega, nt ajaga, mil tööriist on välja lülitatud, ja ka ajaga, mil tööriist on sisse lülitatud, aga mootor töötab ilma koormuseta).

Kokkupanek

Saeketi paigaldamine ja pingutamine (vt jooniseid B1 – B4)

► Ärge kasutage paigaldamiseks tööriistu.

► Kontrollige töötamise ajal regulaarselt ketipinget.

Kasutades kettsaagi, mille kett on valesti joondatud või valesti pingutatud, võib põhjustada keti purunemist, tagasilööki ja/või vigastusi.

► Eelkõige uute saekettide puhul tuleb alguses arvestada sagedama pingutamise vajadusega.

► Ärge pingutage saeketti, kui saag on väga kuum, sest pärast jahtumist tõmbub kett kokku ja siis on see liiga tihedalt vastu laba.

- Asetage kettsaag ühetasasele pinnale.
- Veenduge, et pingutusrõngas (19) on keeratud laba peal lõpuni vastupäeva.
- Asetage saekett (18) laba (17) ümbritsevasse soonde.
- Seejuures veenduge, et liikumise suund on õige, selleks võrralge saeketti liikumise suuna sümboliga (15).
- Asetage ketilülid ketiratta (3) ümber ja asetage laba (17) kinnituspoldile (10).
- Kontrollige, kas kõik detailid on oma kohal ja hoidke laba koos saeketiga selles asendis.
- Seejärel keerake pingutusrõngast (19) päripäeva, kuni saekett on osaliselt pingutatud ja jääb labale paigaldatuks.
- Asetage kate (25) peale ja keerake lukustusnuppu (24) päripäeva, kuni kate on paigas.
- Keerake ketipingutusnuppu (23) päripäeva, kuni kett on saavutanud õige pinget. Pidage ketipingutusrõnga (23) seadistamisel meeles, et hoiaksite lukustusnupust (24) kinni, et see ei pöörleks ega lukustuks liiga vara.
- Saekett (18) on õigesti pingutatud, kui seda saab keskelt ca 2-3 mm kergitada. Selleks tuleb saeketti vastu selle omakaalu ühe käega üles tõmmata.
- Kohe, kui õige pinget on saavutatud, hoidke ketipingutusrõngast (23) kinni ja pöörake lukustusnupp (24) päripäeva kinni.

- Kui kett on liiga pingul, kruvige lukustusnupp (24) maha ja tehke pingutamine algusest peale.
- Pingutussüsteemi pörklukumehhanism takistab keti lõdvenemist. Kui ketipingutusrõngast (23) on raske pöörata, siis avage lukustusnupp (24) keerates vastupäeva.

Käsitsemine

Saeketi õlitamine saeketiõliga toimib käitamise ajal ölidüüsi (7) kaudu automaatselt.

Kettsaag ei ole tarnimisel saeketiõliga täidetud.

Täitke kettsaag enne kasutuselevõttu tingimata ketiõliga.

Kasutage kettsae õlitamiseks üksnes biolagunevaid ketiõlisid (vastavalt standardile RAL-UZ48), et vältida kettsae kahjustamist.

Soovitatud Boschi biolaguneva kettsaeõli leiata lisatarvikute alt.

Õlipaagi täitmiseks toimige järgnevalt: (Vt joonist C1)

- Asetage kettsaag sobivale asendile selliselt, et õlipaagi kork (20) on suunatud üles.
- Puhastage õlipaagi korgi (20) ümbrus ja keerake kork pealt.
- Täitke õlipaak biolaguneva Boschi saeketiõliga, nii et õlitase on õlitase aknast (21) näha.
- Töötamise ajal saate õlivaateava (21) kaudu õlitaset kontrollida ja kui tase on langenud miinimumini, valage õli juurde.

Sisse-/väljalülitamine (vt joonist C2)

- ▶ Tõmmake käekaitse/tagasilöögiduri aktiveerimise hoob (5) asendist ❷ asendisse ❶ esikäepideme (4) suunas. Kui Te ei ole käekaitse/hooba tagasilöögiduri (5) aktiveerimiseks peale tõmmanud, siis ei ole tagasilöögidur enne kasutamist inaktiveeritud ja kettsaag ei käivitu.
- ▶ Lükake käekaitse/hoob tagasilöögiduri aktiveerimiseks alati pärast iga kasutuskorda ette inaktiveeritud asendisse.
 - Eemaldage ketikaitse (26).
 - Hoidke kettsaagi käes selliselt, nagu C3 joonisel kirjeldatud.
 - Tõmmake hoob tagasilöögiduri (5) aktiveerimiseks taha eesmise käepideme juurde.
 - Elektritööriista käivitamiseks vajutage esmalt sisselülitustõkisele (22) ja seejärel vajutage sisse-väljalülitit (2) alla ning hoidke seda all. Kui seade on käivitunud, võite sisselülitustõkise vabastada.
 - Elektriliseööriista väljalülitamiseks vabastage sisse-väljalülitit (2).
 - Tagasilöögidur on kaitseseadis, mis rakendub tagasilöögiga kettsae puhul eesmise käekaitse (5) kaudu randme liigutuse tõttu. Saekett seiskub kohe. See vähendab tagasilöögist põhjustatud vigastuste ohtu. Püüdke tagasilööki vältida.

- Suruge tagasilöögiduri (5) aktiveerimishooba käitamise ajal regulaarselt tagasi, et kontrollida tagasilöögiduri toimimist. Katkestage töötamine seadmega kohe, kui kettsaag koheselt ei seisku.

Märkus: Ärge pidurdage kettsaagi tagasilöögidurilise vajutamise (5).

Õlitamise kontrollimine (vt joonist C4)

- Kallutage kettsaagi selliselt, et ketisiin jääks pörandast 20 cm kõrgusele allapandud paberi kohale.
- Lülitage kettsaag sisse ja laske sellel ca 1 minut töötada, kuni paberile ilmuvad õliprintmed. Sel viisil saate kontrollida, kas õli liigub läbi automaatse määrdesüsteemi.

Märkus: Kettsaag saab kahjustada, kui kasutate kettsaagi ilma saeketiõlita või õlitasemel, mis jääb alla minimaalse tähise.

Märkus: Õli muutub madalal temperatuuril viskoosseks ja õli läbivool väheneb.

Märkus: Saeketi eluiga ja lõikejõudlus sõltuvad õigest määrimisest.

Töötamine

- ▶ Enne kasutamist lugege alati läbi kasutusjuhend ja ohutusnõuded.
- ▶ Kontrollige alati enne kasutamist tööriistade ja keti seisukorda, õlitaset ja veenduge, et detailid oleks õigesti paigaldatud. Kasutage kettsaagi ainult siis, kui seade on laitmatu tehnilises korras.
- ▶ Kandke sobivat riietust ja isikukaitsevarustust.
- ▶ Pöörake alati tähelepanu sellele, et ümbrus oleks kuiv ja seal ei oleks komistusõhtlikke takistusi ega kõrvalisi isikuid.
- ▶ Ärge kunagi kasutage kettsaagi redelil seistes või üle õlajooni kõrgusel.
- ▶ Ärge upitage end kunagi ettepoole või töötage väljasirutatud kätega.
- ▶ Hoidke kettsaest alati kahe käega kinni.
- ▶ Veenduge alati, et võrgujuhe oleks taga, et see ei jääks lõikamisele okste või varustuse külge kinni.

Üldised töövõtted (vt joonist D)

- Esmakordsed kasutajad peaksid palkide lõikamist harjutama saepingil või alusel.
- Hoidke kettsaagi oma kehast pisut paremal.
- Kasutage saagimise ajal nukkiirikut (12) hoovana.
- Saekett peab enne puiduga kokkupuutumist töötama täiskiirusel.
- Jämedamate okste saagimisel asetage piirik madalamasse punkti. Piiriku vabastamiseks tõmmake kettsaagi tagasi ja asetage see uuesti madalamasse kohta. Seejuures ärge eemaldage kettsaagi lõikejoonest.
- Ärge suruge saagimise ajal jõuga saeketile, vaid laske sel vabalt töötada.

- Eemaldage kettsaag lõikesoonest ainult siis, kui saekett liigub.
- Olge saelõike lõpuosas ettevaatlik. Niipea kui kettsaag on lõikejoonest väljunud, muutub ootamatult sae kaalust tulenev jõud. Tekib jalgade vigastamise oht.
- Alustage palkide saagimist alati palgi kinnitatud punktidest takistamaks palgi või keti kinnikiilumist.
- Tagage, et saekett ei puutuks kunagi vastu põrandat ega lõiketarvikuid.
- Komistusohu vältimiseks pöörake tähelepanu puutüvedele, okstele, juurtele jmt.

Sae tagasilöök (vt joonis E)

- Sae tagasilöök on töötava kettsae äkiline üles- või tagasipaikumine, mis võib olla põhjustatud laba otsa kokkupuutest saetava materjaliga või saeketi kinnikiildumisest.
- Tagasilöögi esinemisel ei ole võimalik kettsae reaktsiooni ette näha ja saag võib kasutajat ja läheduses viibivaid inimesi raskelt vigastada.
- Külglõikeid, diagonaalseid ja pikilõikeid tuleb alustada eriti ettevaatlikult, kuna nende puhul ei saa kasutada piirikut (**12**).

Palkide saagimine (vt joonist F)

- Palgid tuleb alati enne saagima asumist kinnitada.

Pinge all oleva puidu saagimine (vt joonis G)

- Pinge all oleva puidu, okste ja puude saagimine on lubatud vaid asjaomase väljaõppega spetsialistidele. Tuleb olla äärmiselt ettevaatlik. Vigastuste oht on väga suur.

Oksa või puu laasimine (vt joonist H)

- Laasimine on langetatud puult või suurelt oksalt okste mahalõikamine.
- Esialgu jätke alles suuremad allasuunatud oksad, mis puud toetavad.
- Eemaldage väiksemad osad ühe lõikega.

Veotsing

Järgnevas tabelis on toodud vead ja juhised nende kõrvaldamiseks. Kui probleem siiski ei kao, pöörduge volitatud remonditöökotta.

Tähelepanu! Enne kui alustate vea otsimist, lülitage seade välja ja eemaldage võrgupistik pistikupesast.

Tundemärk	Võimalik põhjus	Abi
Kettsaag ei tööta	Tagasilöökipidur on rakendunud	Vt joonist C2
	Pistik ei ole ühendatud	Ühendage pistik
	Pistikupesa defektne	Kasutage teist pistikupesa
	Kaitse vallandunud	Vahetage kaitse välja
Kettsaag töötab katkestustega	Pikendusjuhe kahjustatud	Kasutage teist pikendusjuhet
	Toitejuhe on defektne	Kontrollige toitejuhe üle, vajaduse korral laske välja vahetada
Saekett on kuiv	Sisse-välja-lüliti (2) defektne	Pöörduge Boschi klienditeenindusse
	Õlipaagis puudub õli	Lisage õli
Saekett ei seisku	Õlidüüs (7) ummistunud	Tehke õlidüüs (7) puhtaks
	Tagasilöökipidur/järelpöörlemispidur on defektne	Pöörduge Boschi klienditeenindusse
Saekett/juhtsiin on kuum	Õlipaagis puudub õli	Lisage õli
	Õlidüüs (7) ummistunud	Puhastage õlidüüs (7)
	Keti pinge on liiga suur	Tehke ketile uus pingutamine
	Laba on kahjustatud või tugevalt kulunud	Vahetage laba välja või pöörduge Boschi klienditeenindusse
	Saekett on nüri	Vahetage saekett välja
Kettsaag katkub, vibreerib ega sae nõuetekohaselt	Keti pinge on liiga madal	Tehke ketile uus pingutamine
	Saekett on nüri	Vahetage saekett välja
	Saekett on kulunud	Vahetage saekett välja
	Saehambad näitavad valesse suunda	Monteerige saekett õigesti
	Laba on kahjustatud või tugevalt kulunud	Vahetage laba välja või pöörduge Boschi klienditeenindusse

Hooldus ja korrashoid

Hooldus ja puhastus

► Enne mistahes tööd aiatööriista kallal tõmmake pistik pistikupesast välja.

- Paigaldage alati ketikaitse (26) laba (17) külge, kui te kettsaagi parajasti ei kasuta, et vältida vigastusi.
- Seadme laitmatu ja ohutu töö tagamiseks hoidke seade ja selle ventilatsioonivad puhtad.
- Ärge kasutage vett, lahusteid ega poleerimisvahendeid.
- Puhastage ketti ja laba enne, kui panete sae pikemaks ajaks hoiule, et vältida osade kinni kiilumist.
- Eemaldage SDS-kate (25), laba (17) ja saekett (18) ning puhastage nimetatud osad harjaga, eemaldamas õli-, puuvaigu- ja tolmujäägid, eelkõige saetera soone seest.
- Kasutage puhast lappi ja eemaldage ettevaatlikult mustus ölidüüsi (7) ja ketiratta (3) äärest. Pöörake tähelepanu sellele, et ölidüüsi ei satuks (7) mingisugust mustust, sest see võib põhjustada ummistusi ja määrdeprobleeme.
- Tehke vajalikud hooldustööd enne seadme kasutama hakkamist.
- Kontrollige regulaarselt, kas kettsael esineb nähtavaid puudusi, nt kas saekett on lõtv või kahjustatud, ühendused lahtised või detailid kulunud ja kahjustatud.
- Elektritööriista ei tohi mingil viisil muuta. Lubamatud muudatused võivad mõjutada elektrilise tööriista ohutut tööd ja põhjustada suuremat müra ja vibratsiooni.
- Tühjendage õlipaak enne seadme hoiustamist ja täitke see uuesti enne taaskasutamist.
- Hoidke kettsaagi kuivas ja lastele ligipääsmatus kohas.
- Ärge asetage kettsae peale teisi esemeid.

Saeketi vahetamine ja teritamine

- Saekett võib muutuda nüriks pikema kasutuse järel või kokkupuutel muude esemetega kui puit.
- Optimaalse jõudluse ja turvalisuse tagamiseks peab saekett olema terav.
- Ärge teritage saeketti kunagi ise, kui teil puudub vastav oskus või kogemus.
- Vahetage saeketti Boschi varuosaketi vastu või laske spetsialistil saeketti lihvida.

Laba vahetamine

► Vahetage laba üksnes juhul, kui tunnete toodet hästi ja saate juhistest täpselt aru, muul juhul pöörduge Boschi klienditeenindusse.

- Kui laba on kulunud, võite selle seadme eluea pikendamiseks teistpidi külge kinnitada või uue vastu välja vahetada.
- Ärge kasutage selleks kuuskantvõtit, et laba (17) ja pingutusratta (19) vahelist kruvi lahti keerata.
- Pärast seda, kui olete laba ümber pööranud või välja vahetanud, monteerige pingutusratta (19) külge tagasi.

Märkus: Keerake käejõuga kinni, kuni tunnete kerget vastupanu, siis tehke lõplikuks kinnitamiseks 1/8 keere. Kui

laba on liiga kõvasti kinni keeratud, võib see kinni kiiluda ja saeketi pöörlemist takistada.

Laba

UniversalChain 35

Oregon 144MLEA041

UniversalChain 40

Oregon 164MLEA041

Müüjijärgne teenindus ja kasutusala nõustamine

Klienditeeninduse töötajad vastavad teie küsimustele teie toote remondi ja hoolduse ning varuosade kohta. Joonised ja info varuosade kohta leiате ka veebisaidilt:

www.bosch-pt.com

Boschi nõustajad on meeleldi abiks, kui teil on küsimusi toodete ja lisatarvikute kasutamise kohta.

Päringute esitamisel ja varuosade tellimisel teatage meile kindlasti toote tüübisildil olev 10-kohaline tootenumber.

Eesti Vabariik

Teeninduskeskus

Tel.: (+372) 6549 575

Faks: (+372) 6549 576

E-posti: service-pt@lv.bosch.com

Muud teeninduse aadressid leiате jaotisest:

www.bosch-pt.com/serviceaddresses

Kasutuskõlbmatuks muutunud seadmete käitlus

Tooted, tarvikud ja pakendid tuleb kõrvaldada keskkonnasäästlikult.



Ärge visake tooteid olmeprügisse!

Üksnes EL liikmesriikidele:

Vastavalt Euroopa Parlamendi ja nõukogu direktiivile 2012/19/EL elektri- ja elektroonikaseadmete jäätmete kohta ning direktiivi ülevõtivatele riiklikele õigusaktidele tuleb kasutuskõlbmatuks muutunud elektrilised tööriistad eraldi kokku koguda ja keskkonnasäästlikult korduskasutada või ringlusse võtta.

Vale jäätmekäitluse korral võivad vanad elektri- ja elektroonikaseadmed, milles sisaldub kahjulikke aineid, kahjustada keskkonda ja inimeste tervist.

Latviešu

Drošības noteikumi

Simbolu skaidrojums



Izlasiet šo lietošanas pamācību.



Vispārēja rakstura brīdinājuma zīme.



Nelietojiet izstrādājumu lietus laikā.



Vienmēr turiet ķēdes zāģi ar abām rokām.



Sekojiet, lai ķēdes zāģis neradītu atsitieni, un nepieļaujiet pieskaršanos ķēdes vadotnes galam.



Lietojiet līdzekļus dzirdes orgānu aizsardzībai.



Nēsājiet acu aizsargierīces.



BRĪDINĀJUMS. Ja strāvas vads ir bojāts vai sagriezts, nekavējoties atvienojiet kontaktdakšu no elektrotīkla.

Vispārēji drošības noteikumi elektroinstrumentiem

BRĪDINĀJUMS

Izlasiet visus drošības noteikumus un instrukcijas, aplūkojiet ilustrācijas un iepazīstieties ar

specifikācijām, kas tiek piegādātas kopā ar šo elektroinstrumentu. Šeit sniegto drošības noteikumu un instrukciju neievērošana var izraisīt aizdegšanos un būt par cēloni elektriskajam triecienam vai nopietnam savainojumam.

Pēc izlasīšanas uzglabājiet šos noteikumus turpmākai izmantošanai.

Drošības noteikumos lietotais apzīmējums "elektroinstrumenti" attiecas gan uz Jūsu tīkla elektroinstrumentiem (ar elektrokabeli), gan arī uz akumulatora elektroinstrumentiem (bez elektrokabeļa).

Drošība darba vietā

- ▶ **Uzturiet savu darba vietu tīru un labi apgaismotu.** Nekārtīgās un tumšās vietās var viegli notikt nelaimes gadījums.
- ▶ **Nedarbiniet elektroinstrumentus sprādzienbīstamā atmosfērā, piemēram, viegli uzliesmojošu šķidrumu tuvumā un vietās ar paaugstinātu gāzu vai putekļu saturu gaisā.** Darba laikā elektroinstrumenti nedaudz dzirksteļo, un tas var izsaukt viegli degošu putekļu vai tvaiku aizdegšanos.
- ▶ **Darbinot elektroinstrumentu, neļaujiet bērniem un nepiederošām personām tuvoties darba vietai.** Citu personu klātbūtne var novērst uzmanību, kā rezultātā jūs varat zaudēt kontroli pār elektroinstrumentu.

Elektrodrošība

- ▶ **Elektroinstrumenta kontaktdakšai jābūt piemērotai elektrotīkla kontaktligzdai. Kontaktdakšas konstrukciju nedrīkst nekādā veidā mainīt. Nelietojiet kontaktdakšas adapterus, ja elektroinstrumenti caur kabeli tiek savienoti ar aizsargzēmējuma ķēdi.** Neizmainītas konstrukcijas kontaktdakša, kas piemērota kontaktligzdai, ļauj samazināt elektriskā trieciena saņemšanas risku.
- ▶ **Nepieļaujiet ķermeņa daļu saskaršanos ar saņemtiem priekšmetiem, piemēram, ar caurulēm, radiatoriem, plītiņiem vai ledusskapjiem.** Pieskaroties saņemtiem virsmām, pieaug risks saņemt elektrisko triecienu.
- ▶ **Nelietojiet elektroinstrumentu lietus laikā, neturiet to mitrumā.** Mitrumam iekļūstot elektroinstrumentā, pieaug risks saņemt elektrisko triecienu.
- ▶ **Nenoslogojiet kabeli. Neizmantojiet kabeli, lai elektroinstrumentu nestu, vilktu vai atvienotu no elektrotīkla kontaktligzdas. Sargājiet kabeli no karstuma, eļļas, asām malām un kustošām daļām.** Bojāts vai samezģojies elektrokabelis var būt par cēloni elektriskā trieciena saņemšanai.
- ▶ **Darbinot elektroinstrumentu ārpus telpām, izmantojiet tā pievienošanai vienīgi ārpustelpu lietošanai derīgus pagarinātājkabeļus.** Lietojot elektrokabeļi, kas piemērots darbam ārpus telpām, samazinās elektriskā trieciena saņemšanas risks.
- ▶ **Ja elektroinstrumentu tomēr nepieciešams darbināt vietās ar paaugstinātu mitrumu, pievienojiet to elektrobarošanas ķēdēm, kas aizsargātas ar noplūdes strāvas aizsargreleju (RCD).** Lietojot noplūdes strāvas aizsargreleju, samazinās risks saņemt elektrisko triecienu.

Personiskā drošība

- ▶ **Strādājot ar elektroinstrumentu, saglabājiet paškontroli un rīkojieties saskaņā ar veselo saprātu.** Pārtrauciet darbu, ja jūtaties noguris vai arī atrodaties narkotiku, alkohola vai medikamentu iespaidā. Strādājot ar elektroinstrumentu, pat viens neuzmanības mirklis var būt par cēloni nopietnam savainojumam.
- ▶ **Lietojiet individuālo darba aizsargaprīkojumu. Darba laikā vienmēr nēsājiet aizsargbrilles.** Individuālā darba aizsargaprīkojuma (putekļu maskas, neslidošu apavu un aizsargķiveres vai ausu aizsargu) lietošana noteiktos apstākļos ļaus samazināt savainošanās risku.
- ▶ **Nepieļaujiet elektroinstrumenta patvaļīgu ieslēgšanos. Pirms elektroinstrumenta pievienošanas elektrotīklam, akumulatora ievietošanas vai izņemšanas, kā arī pirms elektroinstrumenta pārņemšanas pārliecinieties, ka tas ir izslēgts.** Pārnesot elektroinstrumentu, ja pirksts atrodas uz ieslēdzēja, kā arī pievienojot to elektrobarošanas avotam laikā, kad elektroinstrumenti ir ieslēgti, var viegli notikt nelaimes gadījums.
- ▶ **Pirms elektroinstrumenta ieslēgšanas izņemiet no tā regulējošos rīkus vai atslēgas.** Regulējošais rīks vai

atslēga, kas ieslēgšanas brīdī atrodas elektroinstrumenta kustīgajās daļās, var radīt savainojumu.

- ▶ **Nesniedzieties pārāk tālu. Jebkurā situācijā saglabājiet līdzsvaru un stingru stāju.** Tas atvieglos elektroinstrumenta vadīšanu neparedzētās situācijās.
- ▶ **Nēsājiet darbam piemērotu apģērbu. Darba laikā nenēsājiet brīvi plandošas drēbes un rotaslietas. Netuviniet garus matus un drēbes kustošām daļām.** Vaļiņas drēbes, rotaslietas un gari mati var iekerties kustošajās daļās.
- ▶ **Ja elektroinstrumenta konstrukcija ļauj tam pievienot putekļu uzsūkšanas vai savākšanas, nodrošiniet, lai tā būtu pievienota un tiktu pareizi lietota.** Pielietojot putekļu savākšanu, samazinās to kaitīgā ietekme uz veselību.
- ▶ **Nepaļaujieties uz iemaņām, kas iegūtas, bieži lietojot instrumentus, neieslīgstiet pašapmierinātībā un neignorējiet instrumenta drošas lietošanas principus.** Neuzmanīgas rīcības dēļ dažās sekundes daļās var gūt nopietnu savainojumu.

Saudzīga apiešanās un darbs ar elektroinstrumentiem

- ▶ **Nepārslodojiet elektroinstrumentu. Ikvienam darbam izvēlieties piemērotu elektroinstrumentu.** Elektroinstrumenti darbojas labāk un drošāk pie nominālās slodzes.
- ▶ **Nelietojiet elektroinstrumentu, ja to ar ieslēdzēja palīdzību nevar ieslēgt un izslēgt.** Elektroinstrumenti, ko nevar ieslēgt un izslēgt, ir bīstams lietošanai un to nepieciešams remontēt.
- ▶ **Pirms elektroinstrumenta regulēšanas, piederumu nomaņas vai novietošanas uzglabāšanai atvienojiet tā elektrokabeļu kontaktakšus no barojošā elektrotilka vai izņemiet no tā akumulatoru, ja tas ir izņemams.** Šādi iespējams novērst elektroinstrumenta nejaušu ieslēgšanu.
- ▶ **Ja elektroinstrumenti netiek lietoti, uzglabājiet to piemērotā vietā, kur elektroinstrumenti nav sasniedzams bērniem un personām, kuras neprot ar to rīkoties vai nav iepazinušās ar šiem noteikumiem.** Ja elektroinstrumentu lieto nekompetentas personas, tas var apdraudēt cilvēku veselību.
- ▶ **Savlaicīgi apkalpojiet elektroinstrumentus un to piederumus. Pārbaudiet, vai kustīgās daļas nav nobīdījušās un ir droši iestiprinātas, vai kāda no daļām nav salauzta un vai nepastāv jebkuri citi apstākļi, kas varētu nelabvēlīgi ietekmēt elektroinstrumenta darbību.** Ja elektroinstrumenti ir bojāti, nodrošiniet, lai tas pirms lietošanas tiktu izremontēts. Daudzi nelaimes gadījumi notiek tāpēc, ka elektroinstrumenti pirms lietošanas nav pienācīgi apkopot.
- ▶ **Uzturiet griezošos darbinstrumentus asus un tīrus.** Rūpīgi kopti elektroinstrumenti, kas apgādāti ar asiem griezējinstrumentiem, ļauj strādāt daudz ražīgāk un ir vieglāk vadāmi.
- ▶ **Lietojiet vienīgi tādus elektroinstrumentus, piederumus, darbinstrumentus utt., kas atbilst šeit**

sniegtajiem norādījumiem, ņemot vērā arī konkrētos lietošanas apstākļus un veicamā darba raksturu.

Elektroinstrumentu lietošana citiem mērķiem, nekā tiem, kuriem to ir paredzējis ražotājs, ir bīstama un var novest pie neparedzamām sekām.

- ▶ **Uzturiet elektroinstrumenta rokturus un noturvirsmas sausas, tīras un brīvas no eļļas un smērvielām.** Slideni rokturi un noturvirsmas traucē efektīvi rīkoties ar elektroinstrumentu un to droši vadīt neparedzētās situācijās.

Apkalpošana

- ▶ **Nodrošiniet, lai elektroinstrumenta remontu veiktu kvalificēts personāls, nomaņai izmantojot vienīgi identiskas rezerves daļas.** Tikai tā ir iespējams panākt un saglabāt vajadzīgo darba drošības līmeni.

Vispārējie drošības noteikumi ķēdes zāģiem

- ▶ **Zāģa darbības laikā sekojiet, lai kāda no ķermeņa daļām nenonāktu zāģa ķēdes tiešā tuvumā. Pirms zāģa ieslēgšanas pārliecinieties, ka zāģa ķēde ir brīva un nekam nepieskaras.** Strādājot ar ķēdes zāģi, pat viens neuzmanības mirklis var novest pie apģērba vai kādas ķermeņa daļas saskaršanās ar zāģa ķēdi vai iekēršanās tajā.
- ▶ **Vienmēr turiet ķēdes zāģi ar labo roku aiz aizmugurējā rokturu un ar kreiso roku aiz priekšējā roktura.** Ķēdes zāģa turēšana jebkurā citā veidā paaugstina savainojumu rašanās risku un nav pieļaujama.
- ▶ **Turiet elektroinstrumentu vienīgi aiz izolētajām noturvirsmām, jo zāģa ķēde var nonākt saskarē ar slēptiem spriegumnesoņiem vadiem vai paša instrumenta elektrokabeļi.** Zāģa ķēdei skarot spriegumnesošus vadus, spriegums var nonākt arī uz instrumenta metāla daļām un izraisīt elektrisko triecienu.
- ▶ **Nēsājiet ierīces acu aizsardzībai. Ieteicams izmantot arī citu aizsargapriekojumu, kas paredzēts galvas, roku, kāju un pēdu aizsardzībai.** Piemērots aizsargtērps samazina savainojumu rašanās risku, ko var radīt promlidojošas materiāla skaidas vai nejauša pieskaršanās zāģa ķēdei.
- ▶ **Nelietojiet ķēdes zāģi, stāvot uz koka, kāpnēm vai jumta, neatbalstiet to uz nestabila priekšmeta.** Lietojot ķēdes zāģi šāda veida, var rasties smagi savainojumi.
- ▶ **Strādājot ieturiet stabili ķermeņa stāvokli un lietojiet ķēdes zāģi vienīgi tad, ja atrodieties uz stingra, droša un lidziena pamata.** Slidenas vai nestabilas virsmas var izraisīt ķēdes zāģa līdzsvara vai vadības zudumu.
- ▶ **Apzāģējot nospriegotus koku zarus, rēķinieties ar to, ka tie var pēkšņi atbrīvoties un strauji pārvietoties atpakaļvirzienā.** Atbrīvojoties nospriegotajam koka šķiedrām, zari var skart strādājošo personu un/vai izraisīt kontroles zaudēšanu pār ķēdes zāģi.
- ▶ **Ievērojiet īpašu piesardzību, apzāģējot pamežu un jaunus kociņus.** Tīvie kociņi var iekerties zāģa ķēdē un izraisīt atsitieni vai būt par cēloni līdzsvara zaudēšanai.

- ▶ **Pārnēsājiet ķēdes zāģi aiz priekšējā roktura ar prom no ķermeņa vērstu zāģa ķēdi un tikai tad, ja tas ir izslēgts. Transportējot vai uzglabājot ķēdes zāģi, uzvelciet uz tā aizsargpārvalku.** Uzmanīgi apejoties ar ķēdes zāģi, samazinās iespēja nejausi pieskarties kustīgajai zāģa ķēdei.
- ▶ **Ievērojiet norādījumus par instrumenta eļļošanu un zāģa ķēdes spriegošanu, kā arī par ķēdes vadotnes un zāģa ķēdes nomaīņu.** Nepareizi nospriegota vai nepietiekoši eļļota zāģa ķēde var pārtrūkt vai izraisīt atsitieni.
- ▶ **Ķēdes zāģis ir paredzēts vienīgi koksnes zāģēšanai. Nelietojiet ķēdes zāģi darbam, kuram tas nav paredzēts. Piemērs. Nelietojiet ķēdes zāģi plastmasas vai mūra zāģēšanai, kā arī tādu celtniecības materiālu zāģēšanai, kas nav pagatavoti no koka.** Ķēdes zāģa izmantošana darbiem, kuriem tas nav paredzēts, var novest pie bīstamām situācijām.
- ▶ **Šis ķēdes zāģis nav paredzēts koku gāšanai.** Ķēdes zāģa izmantošana jebkurai citai darbībai, izņemot to, kurai tas ir ticis paredzēts, var radīt smagus savainojumus zāģa lietotājam un arī citām tuvumā esošajām personām.
- ▶ **Atsitiena cēloņi un tā novēršana**
Atsitieni var rasties tad, ja ķēdes vadotnes gals skar kādu priekšmetu, kā arī tad, ja koks zāģēšanas laikā izliecas un zāģa ķēde tiek iespiesta zāģējumā.
Ķēdes vadotnes gala saskaršanās ar kādu priekšmetu daudzos gadījumos var izraisīt pēkšņu, atpakaļ virzītu reakciju, kad ķēdes vadotne tiek mesta augšup un strauji pārvietojas strādājošās personas virzienā.
Zāģa ķēdes augšējās daļas iespiešana zāģējumā var izraisīt ķēdes vadotnes atsitieni, tai strauji pārvietojoties strādājošās personas virzienā.
Ikviens no minētajām reakcijām var būt par cēloni kontroles zaudēšanai pār ķēdes zāģi, kas savukārt var izraisīt smagus savainojumus. Tāpēc nedrīkst paļauties vienīgi uz aizsardzības ierīcēm, ar kurām ir apgādāts ķēdes zāģis. Jums kā ķēdes zāģa lietotājam jāveic visi iespējamie pasākumi, lai darbs norisētu bez negadījumiem un savainojumiem.
Atsitieni ir sekas elektroinstrumenta nepareizai vai neprasmīgai lietošanai. No tā var izvairīties, ievērojot zināmus piesardzības pasākumus, kas aprakstīti turpmākajā izklāstā.
- ▶ **Stingri turiet ķēdes zāģi ar abām rokām tā, lai ikšķis un pārējie pirksti sakļautos uz zāģa roktura. Izvēlieties tādu ķermeņa un roku stāvokli, lai varētu pretoties atsitiena reaktīvajam spēkam.** Pielietojot atbilstošus paņēmienus, strādājošā persona atsitiena gadījumā ir spējīga kontrolēt situāciju. Nekādā gadījumā neizlaidiet ķēdes zāģi no rokām.
- ▶ **Izvairieties ieņemt nedabisku ķermeņa stāvokli un neveiciet zāģēšanu, paceļot zāģi virs plecu augstuma.** Tādā veidā tiks novērsta ķēdes vadotnes gala nejausa saskaršanās ar kādu priekšmetu un nodrošināta labāka kontrole pār ķēdes zāģi, rodoties neparedzētām situācijām.

- ▶ **Nomaīnai izmantojiet vienīgi ražotājfirmas ieteiktās ķēdes vadotnes un zāģa ķēdes.** Nepiemērotas ķēdes vadotnes un/vai zāģa ķēdes izmantošana nomaīnai var būt par cēloni ķēdes pārtrūkšanai vai atsitienam.
- ▶ **Veicot zāģa ķēdes asināšanu un apkopi, ievērojiet ražotājfirmas sniegtos norādījumus.** Novietojot dzijuma ierobežotāju pārāk zemu, var pieaugt ķēdes zāģa nosliece uz atsitieni.

Papildu drošības noteikumi

- ▶ **Šis elektroinstruments nav paredzēts, lai to lietotu personas (tostarp bērni) ar samazinātām fiziskajām, sensorajām vai garīgajām spējām vai nepietiekošu pieredzi un/vai nepietiekošām zināšanām, izņemot gadījumus, kad elektroinstrumenta lietošana notiek par minēto personu drošību atbildīgas personas uzraudzībā vai arī saņemot no tās norādījumus par elektroinstrumenta lietošanu.** Nodrošiniet bērniem pienācīgu uzraudzību, sekojiet, lai viņi nesāktu rotaļāties ar elektroinstrumentu.
- ▶ **Rūpīgi pārbaudiet, vai vietā, kurā dārza instruments tiks lietots, neatrodas savvaļas dzīvnieki vai mājdzīvnieki.** Darbojoties instrumentam, savvaļas dzīvnieki vai mājdzīvnieki var tikt savainoti.
- ▶ **Nepārnēsiet ķēdes zāģi, turot aiz roku aizsarga / sviras atsitiena bremzes aktivizēšanai.**
- ▶ **Drošības apsvērumu dēļ ieslēdzēja fiksēšana ieslēgtā stāvoklī nav paredzēta, tāpēc tas jātur nospiests visu elektroinstrumenta darbības laiku.**
- ▶ **Kad neizmantojat ķēdes zāģi, vienmēr pārliecinieties, ka atsitiena bremze ir pavirzīta uz priekšu.**
- ▶ **Izmantojot ķēdes zāģi, vienmēr pārliecinieties, ka visi rokturi un aizsargi ir savā vietā.** Nekad neizmantojiet ķēdes zāģi, kam nav visu daļu vai ir veiktas neapstiprinātas modifikācijas.

Elektrodrošība

Drošības apsvērumu dēļ dārza instruments ir apgādāts ar aizsargizolāciju, tāpēc tam nav vajadzīgs aizsargzemējums. Instruments darbojas no sprieguma 230 V AC, 50 Hz (valstīs, kas nav EK dalībvalstis, šis spriegums var būt arī 220 V vai 240 V 50 Hz). Izmantojiet darbam tikai lietošanai atļautos pagarinātājkabeļus. Sīkaku informāciju varat saņemt pilnvarotā klientu apkalpošanas iestādē.

Izmantojiet tikai tādas pagarinātājkabeļus, kuru uzbūve atbilst tipam H07 RN-F vai IEC (60245 IEC 66).

Ja vēlaties izmantot pagarinātājkabeļi ķēdes zāģa pievienošanai elektrotīklam, kabeļa vadu šķērsriezuma laukumam jābūt šādam:

- 1,0 mm² pie maksimālā garuma 40 m
- 1,5 mm² pie maksimālā garuma 60 m
- 2,5 mm² pie maksimālā garuma 100 m

Lai paaugstinātu elektrodrošību, ieteicams lietot noplūdes strāvas aizsargreleju ar maksimālo aizsargstrāvu 30 mA. Šis noplūdes strāvas aizsargrelejs ir reizi pirms darba ir jāpārbauda.







Norāde par izstrādājumiem, kas **nav iegādāti ielbritānijā: UZMANĪBU!** Drošības apsvērumu dēļ elektroinstrumenta kontaktdakšu (13) nepieciešams mehāniski sasaistīt ar pagarinātājkabli (14), kā parādīts attēlā. Pagarinātājkabeļa savienotājiem jābūt nodrošinātiem pret ūdens šļakatām; tiem jābūt pagatavotiem no gumijas vai pārklātiem ar gumiju. Pagarinātājkabelis jālieto kopā ar ipašu pretstiepes stiprinājumu.

Regulāri pārbaudiet, vai savienojamo kabeļos nav vērojamas bojājumu pazīmes, un izmantojiet tos tikai tad, ja kabeli ir nevainojamā stāvoklī.

Ja instrumenta elektrokabelis ir bojāts, nepieciešamo remontu drīkst veikt tikai pilnvarotā remonta darbnīcā. Lietojiet tikai piemērotus pagarinātājkabeļus.

Simboli

Tālāk aplūkoto simbolu nozīmi ir svarīgi zināt, lai varētu lasīt un pareizi izprast šo lietošanas pamācību. Iegauņējiet šos simbolus un to nozīmi. Simbolu pareiza interpretēšana palīdzēs Jums labāk un drošāk lietot izstrādājumu.

Simbols	Nozīme
	Kustības virziens
	Reakcijas virziens
	Svars
	Atļauta darbība
	Neatļauta darbība
CLICK!	Ir sadzirdams troksnis
	Piederumi / rezerves daļas

Izstrādājuma un tā funkciju apraksts



Izlasiet visus drošības noteikumus un norādījumus instrumenta lietošanai.

Drošības noteikumu un lietošanas norādījumu neievērošana var būt par cēloni elektriskā trieciena saņemšanai, kā arī izraisīt

aizdegšanos un/vai rasīt smagu savainojumu.

Lūdzam ņemt vērā lietošanas pamācības beigās parādītos attēlus.

Pielietojums

Elektroinstrumentus kalpo koku un koku stumbru zāģēšanai zemes tuvumā. To var lietot zāģēšanai kā paralēli koka šķiedrām, tā arī perpendikulāri tām.

Šis elektroinstrumentus nav piemērots minerālmateriālu zāģēšanai.

Šis elektroinstrumentus nav paredzēts koku gāšanai.

Piegādes komplekts

Uzmanīgi izsaiņojiet instrumentu un pārliecinieties, ka tā piegādes komplektā ietilpst šādas vienības:

- Ķēdes zāģis
- SDS sistēmas pārsegs
- Zāģa ķēde
- Ķēdes vadotne
- Ķēdes aizsargs
- Lietošanas pamācība

Ja komplektā trūkst kādas no sastāvdaļām vai kāda no tām ir bojāta, lūdzam griezties tirdzniecības vietā, kur iegādājāties instrumentu.

Zāģa ķēdes eļļošana (attēls A)

Attēloto sastāvdaļu numerācija atbilst numuriem elektroinstrumenta attēlā, kas sniegts ilustratīvajā lappusē.

- (1) Aizmugurējais rokturis
 - (2) Ieslēdzējs
 - (3) Ķēdes rats
 - (4) Priekšējais rokturis
 - (5) Roku aizsargs/svira atsīta bremzes aktivizēšanai
 - (6) Sērijas numurs
 - (7) Eļļas izplūdes atvere
 - (8) Eļļas blīve
 - (9) Ķēdes vadotnes fiksējošais izcilnis
 - (10) Stiprinājuma tapa
 - (11) Izcilnis ķēdes uztveršanai
 - (12) Zobveida atdure
 - (13) Elektrotikla kontaktdakša^{a) b)}
 - (14) Pagarinātājkabelis^{a) b)}
 - (15) Ķēdes kustības virziena un zāģēšanas virziena apzīmējums
 - (16) Priekšējais zobritenis
 - (17) Ķēdes vadotne
 - (18) Zāģa ķēde
 - (19) Ķēdes sprieģošanas rats
 - (20) Eļļas tvertnes vāciņš
 - (21) Eļļas līmeņa kontrol lodziņš
 - (22) Ieslēdzēja atbloķēšanas poga
 - (23) Ķēdes sprieģošanas gredzens
 - (24) Stiprinātais rokturis
 - (25) SDS sistēmas pārsegs
 - (26) Ķēdes aizsargs
- a) **atkarībā no valsts**
 b) **Attēlotie vai aprakstītie piederumi neietilpst standarta piegādes komplektā.**

Tehniskie dati

Ķēdes zāģis	UniversalChain 35		UniversalChain 40
	3 600 HB8 3..	3 600 HB8 1.0	3 600 HB8 4..
Izstrādājuma numurs			
Nominālā patērējamā jauda	W	1800	1800
Ķēdes ātrums brīvgaitā	m/s	12	12
Ķēdes vadotnes garums	cm	35	40
Zāģa ķēdes tips		Oregon AdvanceCut	Oregon AdvanceCut
Zāģa ķēdes solis		9,5 mm (3/8"), zems profils	9,5 mm (3/8"), zems profils
Ķēdes aktīvo posmu biezums	mm	1,1 (0,043")	1,1 (0,043")
Ķēdes aktīvo posmu skaits		52	57
Maksimālais zāģēšanas diametrs	mm	300	350
Eļļas tvertnes ietilpība	ml	250	250
Automātiskā ķēdes eļļošana		●	●
Ķēdes spriegošana bez palīgriekiem (SDS)		●	●
Priekšējais zobritenis		●	●
Atsitiena bremze		●	●
Izskrējiena bremze		●	●
Zobveida atdure		●	●
Svars atbilstoši EPTA-Procedure 01/2014	kg	4,3	4,4
Aizsardzības klase		□/II	□/II

Parametri ir sniegti nominālajam spriegumam [U] 230 V. Elektroinstrumentiem, kas paredzēti zemākam spriegumam vai ir modificēti atbilstoši nacionālajiem standartiem, šie parametri var atšķirties.

Ieslēgšanas brīdī elektrotīklā var īslaicīgi pazemināties spriegums. Zemas kvalitātes elektrotīkla gadījumā var tikt traucēta citu elektroierīču darbība. Taču, ja elektrotīkla iekšējā pretestība nepārsniedz 0,25 omus, nekādi traucējumi nav sagaidāmi.

Informācija par troksni un vibrāciju

	3 600 HB8 3..	3 600 HB8 4..
	3 600 HB8 1.0	3 600 HB8 1.1

Radītā trokšņa vērtība ir noteikta atbilstoši standartam **EN 62841-4-1**.

Instrumenta radītā pēc A raksturlienes izsvērtā trokšņa parametru tipiskās vērtības ir šādas:

– skaņas spiediena līmenis	dB(A)	94	94
– mērījumu izkliede K	dB	2,0	2,0

Lietojiet ierīces dzirdes orgānu aizsardzībai!

Instrumenta radīto svārstību paātrinājuma vērtība ah (vektoru summa trijos virzienos) un mērījumu izkliede K ir noteikta atbilstoši standartam **EN 62841-4-1**

– Vibrācijas paātrinājuma vērtība	m/s ²	4,0	4,0
– Mērījumu izkliede K	m/s ²	1,5	1,5

Norādītās radītās vibrācijas un trokšņa vērtības ir izmērītas saskaņā ar standartizētu pārbauci metodi un var tikt izmantotas, lai savā starpā salīdzinātu elektroinstrumentus.

Tās, ka norādīto kopējo vibrācijas vērtību un norādīto radītā trokšņa vērtību, var izmantot arī sākotnējai iedarbības izvērtēšanai.

Tā kā elektroinstrumenta faktiskās lietošanas laikā radušās vibrācijas un trokšņa faktiskās vērtības ir atkarīgas no

elektroinstrumenta lietošanas veida un jo īpaši no priekšmeta apstrādes veida un var atšķirties no norādītajām vērtībām, ir nepieciešams noteikt atbilstošus drošības pasākumus lietotāja aizsardzībai, pamatojoties uz vibrācijas iedarbības novērtējumu faktiskajos lietošanas apstākļos (pie tam jāņem vērā visas elektroinstrumenta darbības cikla daļas, piemēram, laika posmi, kad tas ir izslēgts, kā arī laika posmi, kad tas darbojas bez slodzes).

Montāža

Zāga ķēdes montāža un spriegošana (attēli B1–B4)

► Montāžai neizmantojiet instrumentus.

► Darba laikā regulāri pārbaudiet ķēdes spriegojumu.

Ķēdes zāga lietošana ar nepareizi izlīdzinātu vai nepareizi nospriegotu ķēdi var izraisīt ķēdes pārtrūkšanu, atsitienu un/vai savainojumus.

► Lietojot jaunas zāga ķēdes, jārēķinās ar to garuma ievērojamo palielināšanos.

► Nespriegojiet zāga ķēdi laikā, kad tā ir stipri sakarsusi, jo atdziestot ķēde savelkas un pārāk stingri piegulst ķēdes vadotnei.

- Novietojiet ķēdes zāģi uz līdzenas virsmas.
- Nodrošiniet, lai ķēdes spriegošanas rats (19) uz ķēdes vadotnes būtu līdz galam pagriezts pretēji pulksteņa rādītāju kustības virzienam.
- Ieguldiet zāga ķēdi (18) ķēdes vadotnes (17) ārmaslas gropē.
- Ievērojiet pareizu ķēdes kustības virzienu; šim nolūkam salīdziniet ķēdes zobu vērsumu ar kustības virziena apzīmējumu (15).
- Aņņemiet zāga ķēdes posmus ap ķēdes ratu (3) un novietojiet ķēdes vadotni (17) uz stiprinājuma tapas (10).
- Pārbaudiet, vai visas daļas ir pareizi savienotas un ķēdes vadotne kopā ar zāga ķēdi droši noturas šajā stāvoklī.
- Pēc tam grieziet ķēdes spriegošanas gredzenu (19) pulksteņa rādītāju kustības virzienā, līdz zāga ķēde ir daļēji nospriegota un piegulst ķēdes vadotnei.
- Uzlieciet pārsegu (25) un grieziet stiprinošo rokturi (24) pulksteņa rādītāju kustības virzienā, līdz pārsegs daļēji piegulst.
- Grieziet ķēdes spriegošanas gredzenu (23) pulksteņa rādītāju kustības virzienā, līdz ir panākts pareizs ķēdes spriegojums. Veicot regulēšanu ar ķēdes spriegošanas gredzenu (23), noteikti turiet stiprinošo rokturi (24), lai tas negrieztos un nenofiksētos par ātru.
- Zāga ķēde (18) ir nospriegota pareizi, ja to vidusdaļā var pacelt augšup par aptuveni 2–3 mm. Šim nolūkam zāga ķēde ar vienu roku jāpavelk augšup, pārvarot ķēdes zāga svaru.
- Tiklīdz pareizais spriegojums ir sasniegts, apturiet ķēdes spriegošanas gredzenu (23) un pulksteņa rādītāju

kustības virzienā grieziet stiprinošo rokturi (24), līdz gredzens ir nofiksēts.

- Ja ķēde ir nospriegota pārāk cieši, noskrūvējiet stiprinošo rokturi (24) un atkārtojiet spriegošanas darbības.
- Spriegošanas sistēmas sprūdmehānisms novērš ķēdes atbrīvošanos. Ja ķēdes spriegošanas gredzenu (23) ir grūti pagriezt, atbrīvojiet stiprinošo rokturi (24), griežot rokturi pretēji pulksteņa rādītāju kustības virzienam.

Apkalpe

Darba laikā zāga ķēde tiek eļļota automātiski, pievadot tai zāga ķēdes eļļu caur eļļas izplūdes atveri (7).

Ķēdes zāģis piegādes brīdī nav uzpildīts ar zāga ķēdes eļļu.

Pirms ieslēgšanas noteikti uzpildiet ķēdes zāģi ar ķēdes eļļu.

Lai novērstu ķēdes zāģa bojājumus, lietojiet vienīgi bioloģiski noārdāmas ķēžu smērvielas (kas atbilst tehniskajiem noteikumiem RAL-UZ48).

Bosch ieteiktā bioloģiski noārdāmā ķēdes zāģu eļļa ir norādīta piederumu sarakstā.

Lai uzpildītu eļļas tvertni, rikojieties šādi (attēls C1).

- Novietojiet ķēdes zāģi uz piemērotas virsmas tā, lai eļļas tvertnes vāciņš (20) būtu vērstas augšup.
- Ar auduma gabaliņu rūpīgi apslaukiet virsmas eļļas tvertnes vāciņa (20) tuvumā un tad noskrūvējiet vāciņu.
- Piepildiet eļļas tvertni ar Bosch biodegradējošo zāģa ķēdes eļļu tā, lai eļļas līmenis kļūst redzams eļļas līmeņa kontrollogā (21).
- Darba laikā var pārbaudīt eļļas līmeni caur kontrollogziņu (21) un, kad ir sasniegts minimālais līmenis, papildināt eļļu.

Ieslēgšana un izslēgšana (attēls C2)

► Pavelciet roku aizsargu / sviru atsitienu bremzes aktivizēšanai (5) no stāvokļa ❷ stāvoklī ❶, velkot to priekšējā roktura (4) virzienā. Ja roku aizsargs / svira atsitienu bremzes aktivizēšanai (5) nav iedarbināta, pirms lietošanas netiek izslēgta atsitienu bremze un ķēdes zāģis nesāk darboties.

► Pēc katras lietošanas reizes pavirziet roku aizsargu / sviru atsitienu bremzes aktivizēšanai uz priekšu izslēgtā stāvoklī.

- Noņemiet ķēdes aizsargu (26).
- Turiet ķēdes zāģi, kā parādīts attēlā C3.
- Pavelciet sviru atsitienu bremzes aktivizēšanai (5) atpakaļ, turot aiz priekšējā roktura.
- Lai ieslēgtu elektroinstrumentu, vispirms nospiediet ieslēdzēja atbloķēšanas pogu (22), pēc tam nospiediet ieslēdzēju (2) un turiet to nospiestu. Elektroinstrumenta darbības laikā ieslēdzēja atbloķēšanas taustiņu var atlaist.
- Lai elektroinstrumentu izslēgtu, atlaidiet ieslēdzēju (2).
- Atsitienu bremze ir aizsardzības mehānisms, kas tiek aktivizēts ar plauksta locītavu uz priekšējā roku aizsarga (5), ja rodas ķēdes zāģa atsitiens. Zāģa ķēde nekavējoties

apstājas. Tas samazina atsitienu risku. Mēģiniet izvairīties no atsitienu.

- Lietošanas laikā regulāri nospiediet sviru atsitienu bremzes aktivizēšanai (5) uz priekšu, lai pārbaudītu atsitienu bremzes darbību. Ja ķēdes zāģis netiek uzreiz apturēts, nekavējoties pārtrauciet lietošanu.

Norāde: nebremzējiet ķēdes zāģi, nospiežot atsitienu bremzi (5).

Elļošanas pārbaude (attēls C4)

- Pielieciet ķēdes zāģi tā, lai ķēdes sliede atrastos 20 cm no zemes, virs papīra lapas.
- Ieslēdziet ķēdes zāģi un apmēram minūti to darbiniet, līdz uz papīra lapas ir redzami eļļas pilieniņi. Tā varat pārlicināties, ka eļļa tiek vadīta caur automātiskās elļošanas sistēmu.

Norāde: lietojot ķēdes zāģi bez zāģa ķēdes eļļas vai tad, ja eļļas līmenis ir zem minimālā daudzuma atzīmes, ķēdes zāģis tiek bojāts.

Norāde: zemā temperatūrā samazinās eļļas plūstamība, līdz ar to samazinās eļļas caurplūdes ātrums.

Norāde: zāģa ķēdes kalpošanas laiks un darbība ir atkarīga no tās pareizas un pietiekamas elļošanas.

Darbs

- ▶ **Pirms instrumenta lietošanas vienmēr izlasiet lietošanas pamācību un drošības norādījumus.**
- ▶ **Pirms lietošanas vienmēr pārbaudiet instrumenta un ķēdes stāvokli, eļļas līmeni un montāžas pareizību. Ķēdes zāģi izmantojiet tikai tad, ja tas ir ideāli stāvoklī.**
- ▶ **Vienmēr valkājiēt piemērotu apģērbu un individuālos aizsarglīdzekļus.**
- ▶ **Vienmēr pārlicinieties, ka vide ir sausa un tajā nav šķēršļu un neiesaistītu personu.**
- ▶ **Nekad neizmantojiet ķēdes zāģi uz kāpnēm vai virs plecu augstuma.**
- ▶ **Nekad nesniedzieties pārāk tālu no neestrādājiem ar izstieptām rokām.**
- ▶ **Vienmēr stingri turiet ķēdes zāģi ar abām rokām.**
- ▶ **Vienmēr pārlicinieties, ka strāvas vads ir izvilkts uz aizmuguri tā, lai zāģēšanas laikā tas nesapītos ar zariem un aprikojumu.**

Vispārēji norādījumi (attēls D)

- Pirmreizējam lietotājam ir jāvingrinās balķu griešana uz zāģēšanas rāmja vai sastatnēm.
- Turiet ķēdes zāģi nedaudz pa labi no sevis.
- Zāģēšanas laikā izmantojiet zobveida atduri (12) kā sviru.

Kļūmju uzmeklēšana

Šeit sniegtajā tabulā ir apkopota informācija par iespējamajām kļūmēm instrumenta darbībā un par šo kļūmju novēršanu. Ja kļūmi neizdodas atklāt un novērst saviem spēkiem, griežieties pēc palīdzības tuvākajā remonta darbnīcā.

- Pirms saskaršanās ar zāģējamo koku zāģa ķēdei jākustas ar pilnu ātrumu.
- Zāģējot resnākus zarus vai balķus, pakāpeniski pārvietojiet zobveida atduri lejup, mainot tās saskaršanās punktu ar zāģējamo priekšmetu. Šim nolūkam pavelciet ķēdes zāģi atpakaļ, atbrīvojot zobveida atduri, tad pārvietojiet to zemāk un no jauna piespiediet zāģējamajam priekšmetam. Neizņemiet ķēdes zāģi no zāģējuma vietas.
- Zāģējot nespiediet zāģa ķēdi ar spēku, bet ļaujiet tai darboties.
- Noteikti izņemiet ķēdes zāģi no zāģējuma vietas, kamēr zāģa ķēde vēl atrodas kustībā.
- Nobeidzot zāģējumu, ievērojiet īpašu piesardzību. Šajā brīdī ķēdes zāģis var pēkšņi atbrīvoties no zāģējuma, kā rezultātā strauji mainās smaguma spēka sadalījums. Tas ir bīstami, jo var tikt savainotas kājas un pēdas.

Zāģa atsitiens (attēls E)

- Par zāģa atsitienu sauc parādību, kad ķēdes zāģis tiek pēkšņi mests augšup un atpakaļ, ķēdes vadotnes galam saskaroties ar zāģējamo priekšmetu vai zāģa ķēdei iestrēgstot zāģējumā.
- Notiekot atsitienu, ķēdes zāģa reakcija nav paredzama, kā rezultātā smagus savainojumus var gūt gan strādājošā persona, gan arī citas tuvumā esošās personas.
- Īpaši uzmanīgi jāveic zāģējumi sānu virzienā, kā arī slīpie un gareniskie zāģējumi, jo šādā gadījumā ķēdes zāģa fiksēšanai nav izmantojama zobveida atdure (12).

Balķu zāģēšana (attēli F)

- Pirms zāģēšanas vienmēr nostipriniet balķus.
- Vienmēr zāģējiet balķus aiz stiprinājuma punktiem, lai novērstu balķu un ķēdes iestrēgšanu.
- Pievērsiet uzmanību, lai zāģa ķēde nekad nesaskartos ar zemi vai zāģēšanas aprikojumu.
- Darba laikā uzmanieties, lai nepakluptu uz celmiem, zariem, saknēm u.c. priekšmetiem.

Nospriegotu koku zāģēšana (attēls G)

- Nospriegotu koku vai to zaru zāģēšanu atļauts veikt vienīgi īpaši apmācītiem strādniekiem. Veicot šādu darbu, jāievēro īpaša piesardzība. Tas ir saistīts ar paaugstinātu bīstamību.

Zara vai koka atzarošana (attēls H)

- Ar atzarošanu jāsaprot zaru atdalīšana no nogāzta koka vai liela zara.
- Pagaidām atstājiet neskartus lielākus, lejup vērstos zarus, uz kuriem balstās koka stumbrs.
- Ar vienu zāģa kustību atdaliet mazākos zarus.

Ievērojam: Pirms kļūmju uzmeklēšanas izslēdziet instrumentu un atvienojiet tā kontaktdakšu no elektrotīkla.

Pazīme	Iespējamais cēlonis	Novēršana
Kēdes zāģis nedarbojas	Ir aktivizēta atsietena bremze	Attēls C2
	Kontaktdakša nav pievienota elektrotīklam	Pievienojiet kontaktdakšu elektrotīklam
	Ir bojāta kontaktligzda	Izmantojiet citu kontaktligzdu
	Ir pārdedzis drošinātājs	Nomainiet drošinātāju
Kēdes zāģis darbojas ar pārtraukumiem	Ir bojāts pagarinātājkabelis	Izmantojiet citu pagarinātājkabeli
	Bojājums elektrokabēlī	Pārbaudiet elektrokabēli un vajadzības gadījumā to nomainiet
Zāģa ķēde ir sausa	Ir bojāts ieslēdzējs (2)	Griezieties Bosch pilnvarotā servisa centrā
	Eļļas tvertnē nav eļļas	Uzpildiet eļļas tvertni
Zāģa ķēde netiek bremsēta	Aizsprostota eļļas izplūdes atvere (7)	Iztīriet eļļas izplūdes atveri (7)
	Ir bojāta atsietena vai izskrējiena bremze	Griezieties Bosch pilnvarotā servisa centrā
Zāģa ķēde un ķēdes vadotne karst	Ir bojāta atsietena vai izskrējiena bremze	Griezieties Bosch pilnvarotā servisa centrā
	Eļļas tvertnē nav eļļas	Uzpildiet eļļas tvertni
	Aizsprostota eļļas izplūdes atvere (7)	Iztīriet eļļas izplūdes atveri (7)
	Ķēdes spriegojums ir pārāk stingrs	Atkārtoti spriegojiet ķēdi
	Bojāta vai nodilusi ķēdes vadotne	Nomainiet ķēdes vadotni vai sazinieties ar Bosch klientu apkalpošanas dienestu
Ķēdes zāģis veido atskabargas, vibrē vai slikti zāģē	Zāģa ķēde ir neasa	Nomainiet zāģa ķēdi
	Ķēdes nostiepums ir pārāk mazs	Atkārtoti spriegojiet ķēdi
	Zāģa ķēde ir neasa	Nomainiet zāģa ķēdi
	Zāģa ķēde ir nodilusi	Nomainiet zāģa ķēdi
	Zāģa ķēdes zobi ir vērsti nepareizā virzienā	Iestipriniet zāģa ķēdi pareizi
Bojāta vai nodilusi ķēdes vadotne	Bojāta vai nodilusi ķēdes vadotne	Nomainiet ķēdes vadotni vai sazinieties ar Bosch klientu apkalpošanas dienestu

Apkalpošana un apkope

Apkope un tīrīšana

► Pirms jebkura darba ar izstrādājumu atvienojiet tā kontaktdakšu no elektrotīkla kontaktligzdas.

- Lai izvairītos no savainojumiem, kad ķēdes zāģis nav aktīvs, vienmēr uzlieciet ķēdes aizsargu (26) uz ķēdes vadotnes (17).
- Lai elektroinstruments darbotos efektīvi un droši, regulāri tīriet korpusu un ventilācijas atveres.
- Nelietojiet tīrīšanai ūdeni, šķīdinātājus un pulēšanas līdzekļus.
- Lai daļas nesalīptu, pirms ilgstošas izstrādājuma uzglabāšanas notīriet ķēdi un ķēdes vadotni.
- Noņemiet SDS sistēmas pārsegu (25), ķēdes vadotni (17) un zāģa ķēdi (18) un notīriet šīs daļas ar suku, lai noņemtu eļļas, sveķu un putekļu nosēdumus. Īpaši rūpīgi iztīriet zāģa plātnes rievu.
- Izmantojot tīru drānu, uzmanīgi izslaukiet netīrumus no eļļas izplūdes atveres (7) un ķēdes rata (3). Pievērsiet uzmanību, lai eļļas izplūdes atverē (7) neiekļūtu netīrumi, jo tie var izraisīt aizsprostošanos un eļļošanas problēmas.
- Pirms lietošanas veiciet nepieciešamos apkopes darbus.

- Regulāri pārbaudiet, vai ķēdes zāģim nav vērojami acimredzami bojājumi, piemēram, vaļīga, deformēta vai citādi bojāta zāģa ķēde, vaļīgi stiprinājuma elementi un nodilušas vai bojātas daļas.
- Neveiciet nekādas izmaiņas elektroinstrumenta konstrukcijā. Nesankcionētas izmaiņas var nelabvēlīgi ietekmēt elektroinstrumenta darbības drošumu un būt par cēloni paaugstinātam trokšņam un vibrācijas līmenim.
- Pirms uzglabāšanas iztukšojiet eļļas tvertni un pirms lietošanas atkal to uzpildiet.
- Uzglabājiet ķēdes zāģi sausā un drošā vietā, kur tam nevar piekļūt bērni.
- Nenovietojiet uz ķēdes zāģa citus priekšmetus.

Zāģa ķēdes nomaņa un asināšana

- Ilgstošas lietošanas laikā vai saskaroties ar priekšmetiem, kas nav koksne, zāģa ķēde var kļūt neasa.
- Optimālai darbībai un drošībai ir nepieciešama asa zāģa ķēde.
- Nemēģiniet asināt zāģa ķēdi saviem spēkiem, ja vien jums nav atbilstošas pieredzes.
- Nomainiet zāģa ķēdi pret Bosch piederumu sarakstā norādīto zāģa ķēdi vai nododiet to speciālistam noslīpēt.

Kėdes vadotnes nomaina

► **Veiciet kėdes vadotnes nomainu tikai tad, ja pilnibā izprotat izstrādājumu un norādījumus! Pretējā gadījumā, lūdzu, vērsieties pie Bosch klientu apkalpošanas dienesta.**

- Ja kėdes vadotne ir nodilusi, varat to uzstādīt otrādi, lai paildzinātu darbmūžu, vai nomainīt.
- Izmantojot sešstūra atslėgu, atbrivojiet skrūvi starp kėdes vadotni (17) un kėdes spriegošanas ratu (19).
- Pēc kėdes vadotnes apgriešanas otrādi vai nomainas atkal uzstādiat kėdes spriegošanas ratu (19).

Norāde: pievelciat ar roku, līdz jūtat vieglu pretestību, un pēc tam, lai pareizi nostiprinātu, veiciet astotdaļu apgrieziena. Pievelkot pārāk stingri, kėdes vadotne var iesprūst un ierobežot zāga kėdes kustību ap vadotni.

Kėdes vadotne

UniversalChain 35	Oregon 144MLEA041
UniversalChain 40	Oregon 164MLEA041

Klientu apkalpošanas dienests un konsultācijas par lietošanu

Klientu apkalpošanas dienests atbildēs uz Jūsu jautājumiem par izstrādājumu remontu un apkalpošanu, kā arī par to rezerves daļām. Kopsalikuma attēlus un informāciju par rezerves daļām Jūs varat atrast interneta vietnē:

www.bosch-pt.com

Bosch konsultantu grupa palīdzēs Jums vislabākajā veidā rast atbildes uz jautājumiem par mūsu izstrādājumiem un to piederumiem.

Pieprasot konsultācijas un pasūtīt rezerves daļas, noteikti paziņojiet 10 zīmju izstrādājuma numuru, kas norādīts uz izstrādājuma marķējuma plāksnītes.

Latvijas Republika

Robert Bosch SIA
Bosch elektroinstrumentu servisa centrs
Mūkusalas ielā 97
LV-1004 Rīga
Tālr.: 67146262
Telefakss: 67146263
E-pasts: service-pt@lv.bosch.com

Papildu klientu apkalpošanas dienesta adreses skatiet šeit:

www.bosch-pt.com/serviceaddresses

Atbrivošanās no nolietotajiem izstrādājumiem

Nolietotie dārza instrumenti, to piederumi un iesaiņojuma materiāli jāpakļauj otrreizējai pārstrādei apkārtējai videi nekaitīgā veidā.



Neizmetiet nolietotos izstrādājumus sadzīves atkritumu tvērnē!

Tikai EK valstīm.

Saskaņā ar Eiropas Savienības direktīvu 2012/19/ES par nolietotajām elektriskajām un elektroniskajām ierīcēm un šīs

direktīvas atspoguļojumiem nacionālajā likumdošanā, lietošanai nederīgie elektroinstrumenti jāsavāc atsevišķi un jānogādā otrreizējai pārstrādei apkārtējai videi nekaitīgā veidā.

Ja elektriskās un elektroniskās ierīces netiek atbilstoši izmantotas, tās var kaitēt videi un cilvēku veselībai iespējamās bīstamo vielu klātbūtnes dēļ.

Lietuvių k.

Saugos nuorodos

Pavaizduotų simbolių paaiškinimas



Atidžiai perskaitykite šią naudojimo instrukciją.



Bendrasis įspėjimas apie pavojų.



Nenaudokite lyjant lietu.



Grandininį pjūklą visuomet laikykite abiem rankomis.



Atsižvelkite į grandininio pjūklo atatrąną ir venkite sąlyčio su pjovimo juostos viršūne.



Naudokite klausos apsaugos priemones.



Dėvėkite akių apsaugą.



ĮSPĖJIMAS: Iš karto ištraukite tinklo kištuką, jei tinklo laidas pažeistas arba perpjautas.

Bendrosios saugos nuorodos dirbantiems su elektriniais įrankiais

⚠ ĮSPĖJIMAS Perskaitykite visus su šiuo elektrinio įrankio pateikiamus saugos įspėjimus, instrukcijas, peržiūrėkite iliustracijas ir specifikacijas. Jei nepaisysite visų žemiau pateiktų instrukcijų, galite patirti elektros smūgį, sukelti gaisrą ir sunkiai susižaloti arba sužaloti kitus asmenis.

Išsaugokite šias saugos nuorodas ir reikalavimus, kad ir ateityje galėtumėte jais pasinaudoti.

Toliau pateiktame tekste vartojama sąvoka „Elektrinis įrankis“ apibūdina įrankius, maitinamus iš elektros tinklo (su maitinimo laidu), ir akumuliatorinius įrankius (be maitinimo laido).

Darbo vietos saugumas

- ▶ **Darbo vieta turi būti švari ir gerai apšviesta.** Netvarkinga arba blogai apšviesta darbo vieta gali tapti nelaimingų atsitikimų priežastimi.
- ▶ **Nedirbkite su elektriniu įrankiu aplinkoje, kurioje yra degių skysčių, dujų ar dulkių.** Elektriniai įrankiai gali kibirkščiuoti, o nuo kibirkščių dulkės arba susikaupę garai gali užsidegti.
- ▶ **Dirbdami su elektriniu įrankiu neleiskite šalia būti vaikams ir pašaliniam asmeniui.** Nukreipę dėmesį į kitus asmenis galite nebesuvaldyti prietaiso.

Elektrosauga

- ▶ **Elektrinio įrankio maitinimo laido kištukas turi atitikti tinklo kištukinio lizdo tipą.** Kištuko jokia būdu negalima modifikuoti. Nenaudokite kištuko adapterių su įžemintais elektriniais įrankiais. Originalūs kištukai, tiksliai tinkantys elektros tinklo kištukiniam lizdui, sumažina elektros smūgio pavojų.
- ▶ **Saugokitės, kad neprisiilestumėte prie įžemintų paviršių, pvz., vamzdžių, šildytuvų, viryklių ar šaldytuvų.** Kai jūsų kūnas yra įžemintas, padidėja elektros smūgio rizika.
- ▶ **Saugokite elektrinį įrankį nuo lietaus ir drėgmės.** Jei į elektrinį įrankį patenka vandens, padidėja elektros smūgio rizika.
- ▶ **Nenaudokite maitinimo laido ne pagal paskirtį.** Neneškite elektrinio įrankio paėmę už laido, nekabinkite ant laido, netraukite už jo, jei norite iš kištukinio lizdo ištraukti kištuką. Laidą patieskite taip, kad jo neveiktų karštis, jis neišsitemptų alyva ir jo nepažeistų aštrios detalės ar judančios prietaiso dalys. Pažeisti arba susipynę laidai gali tapti elektros smūgio priežastimi.
- ▶ **Jei su elektriniu įrankiu dirbate lauke, naudokite tik tokius ilginamuosius laidus, kurie tinka ir lauko darbams.** Naudojant lauko darbams pritaikytus ilginamuosius laidus, sumažėja elektros smūgio pavojus.
- ▶ **Jei su elektriniu įrankiu neišvengiamai reikia dirbti drėgnoje aplinkoje, naudokite nuotėkio srovės saugiklį.** Dirbant su nuotėkio srovės saugikliu sumažėja elektros smūgio pavojus.

Žmonių sauga

- ▶ **Būkite atidūs, sutelkite dėmesį į tai, ką darote, ir dirbdami su elektriniu įrankiu vadovaukitės sveiku protu.** Nedirbkite su elektriniu įrankiu, jei esate pavargę arba vartojote narkotikų, alkoholio ar medikamentų. Akimirksniu neatidumas dirbant su elektriniu įrankiu gali tapti sunkių sužalojimų priežastimi.
- ▶ **Visada dirbkite su asmens apsaugos priemonėmis.** Būtinai dėvėkite apsauginius akinius. Naudojant asme-

ns apsaugos priemones, pvz., respiratorių ar apsauginę kaukę, neslystančius batus, apsauginį šalną, klausos apsaugos priemones ir kt., rekomenduojamas atitinkamai pagal naudojamą elektrinį įrankį, sumažėja rizika susižeisti.

- ▶ **Saugokitės, kad elektrinio įrankio neįjungtumėte atsitiktinai. Prieš prijungdami elektrinį įrankį prie elektros tinklo ir (arba) akumuliatoriaus, prieš pakeldami ar nešdami išitikinkite, kad jis yra išjungtas.** Jeigu nešdami elektrinį įrankį pirštą laikysite ant jungiklio arba prietaisą įjungsitės į elektros tinklą, kai jungiklis yra įjungtas, gali įvykti nelaimingas atsitikimas.
- ▶ **Prieš įjungdami elektrinį įrankį pašalinkite reguliavimo įrankius arba veržlinius raktus.** Besisukančioje prietaiso dalyje esantis įrankis ar raktas gali sužaloti.
- ▶ **Stenkitės, kad kūnas visada būtų normalioje padėtyje. Dirbdami stovėkite saugiai ir visada išlaikykite pusiausvyrą.** Tvirtai stovėdami ir gerai išlaikydami pusiausvyrą galėsite geriau kontroliuoti elektrinį įrankį netikėtose situacijose.
- ▶ **Dėvėkite tinkamą aprangą. Nedėvėkite plačių drabužių ir papuošalų.** Saugokite plaukus ir drabužius nuo besisukančių elektrinio įrankio dalių. Laisvus drabužius, papuošalus bei ilgus plaukus gali įtraukti besisukančios dalys.
- ▶ **Jei yra numatyta galimybė prijungti dulkių nusiurbimo ar surinkimo įrenginius, visada įsitikinkite, ar jie yra prijungti ir ar tinkamai naudojami.** Naudojant dulkių nusiurbimo įrenginius sumažėja kenksmingas dulkių poveikis.
- ▶ **Dažnai naudodami įrankį ir gerai su juo susipažinę pernelyg neatsipalaiduokite ir nepradėkite nepaisyti įrankio saugos principų.** Neatidus veiksmas gali sukelti sunkią traumą per sekundės dalį.

Rūpestinga elektrinių įrankių priežiūra ir naudojimas

- ▶ **Neperkraukite elektrinio įrankio. Naudokite jūsų darbui tinkamą elektrinį įrankį.** Su tinkamu elektriniu įrankiu jūs dirbsite geriau ir saugiau, jei neviršysite nurodyto galimumo.
- ▶ **Nenaudokite elektrinio įrankio su sugedusiu jungikliu.** Elektrinis įrankis, kurio nebegalima įjungti ar išjungti, yra pavojingas ir jį reikia remontuoti.
- ▶ **Prieš reguliuodami elektrinį įrankį, keisdami darbo įrankius ar prieš valydami elektrinį įrankį, iš elektros tinklo lizdo ištraukite kištuką ir (arba) išimkite akumuliatorių, jeigu jis išimamas.** Ši atsargumo priemonė apsaugos jus nuo netikėto elektrinio įrankio įsijungimo.
- ▶ **Nenaudojamą elektrinį įrankį sandėliuokite vaikams ir nemokantiems juo naudotis asmenims neprieinamoje vietoje.** Elektriniai įrankiai yra pavojingi, kai juos naudoja nepatyrę asmenys.
- ▶ **Priziūrėkite elektrinį įrankį ir priedus. Patikrinkite, ar besisukančios įrankio dalys tinkamai veikia ir niekur nestringa, ar nėra sulūžusių ar pažeistų dalių, kurios trikdytų elektrinio įrankio veikimą. Prieš vėl naudojant elektrinį įrankį, pažeistos įrankio dalys turi būti su-**

taisytos. Daugelio nelaimingų atsitikimų priežastis yra blogai prižiūrimi elektriniai įrankiai.

- ▶ **Pjovimo įrankiai turi būti aštrūs ir švarūs.** Rūpestingai prižiūrėti pjovimo įrankiai su aštriomis pjaunamosiomis briaunomis mažiau stringa, juos lengviau valdyti.
- ▶ **Elektrinį įrankį, papildomą įrangą, darbo įrankius ir t. t. naudokite taip, kaip nurodyta šioje instrukcijoje, ir atsižvelkite į darbo sąlygas ir atliekamą darbą.** Naudojant elektrinius įrankius ne pagal paskirtį, gali susidaryti pavojingos situacijos.
- ▶ **Rankenos ir suėmimo paviršiai turi būti sausi, švarūs, ant jų neturi būti alyvos ir tepalų.** Dėl slidžių rankenų ir suėmimo paviršių negalėsite saugiai išlaikyti ir suvaldyti įrankio netikėtose situacijose.

Techninė priežiūra

- ▶ **Elektrinį įrankį turi remontuoti tik kvalifikuoti specialistai ir naudoti tik originalias atsargines dalis.** Taip galima garantuoti, jog elektrinis įrankis išliks saugus naudoti.

Bendrosios saugos nuorodos dirbantiems su grandininiais pjūklais

- ▶ **Kai pjūklas veikia, visos kūno dalys turi būti kuo toliau pjūklo grandinės. Prieš įjungdami pjūklą įsitikinkite, kad pjūklo grandinė prie nieko nesiliečia.** Dirbant su grandininio pjūklo dėl akimirksnio neatidumo pjūklo grandinė gali užkabinti drabužius ar kūno dalį.
- ▶ **Tvirtai laikykite grandininį pjūklą dešine ranka už užpakalinės rankenos, o kaire ranka – už priekinės rankenos.** Grandininį pjūklą laikant atvirksčiai padidėja susižalojimo rizika, todėl jį leidžiama laikyti tik nurodytoje darbinėje padėtyje.
- ▶ **Grandininį pjūklą laikykite tik už izoliuotų rankenų, nes pjūklo grandinė gali kliudyti paslėptus elektros laidus arba paties elektrinio įrankio maitinimo laidą.** Pjūklo grandinei prisilietus prie laido, kuriuo teka elektros srovė, metalinėse prietaiso dalyse gali atsirasti įtampa ir trenkti elektros smūgis.
- ▶ **Dirbkite su akių apsauga. Taip pat rekomenduojama naudoti ir kitas apsaugos priemones klausai, galvai, rankoms, kojoms ir pėdoms apsaugoti.** Tinkami apsauginiai darbo rūbai sumažina sužeidimų pavojų, kuris gali kilti dėl didelių skriejančių pjaunamos medžiagos dalelių ar netyčia prisilietus prie pjūklo grandinės.
- ▶ **Nedirbkite grandininio pjūklo įlipę į medį, stovėdami ant kopėčių, stogo ar nestabilios atramos.** Tokiu būdu naudojantis grandininio pjūklo, galima sunkiai susižeisti.
- ▶ **Visada tvirtai stovėkite ir su grandininio pjūklo dirbkite tik tada, kai stovite ant tvirtos, saugaus ir lygaus pagrindo.** Dirbdami ant slidaus arba nestabilaus pagrindo, galite netekti pusiausvyros ir nesuvaldyti grandininio pjūklo.
- ▶ **Pjaudami įtemptas šakas, turėkite omenyje, kad jos gali spyruokliuoti.** Jei pjaunant šaka išsilaisvina, ji gali kliudyti dirbantįjį ir išplėsti iš rankų pjūklą.

- ▶ **Būkite itin atsargūs pjaudami atžalyną ir jaunus medelius.** Plonos šakos gali suspausti pjūklo grandinę ir sukelti atatrąną, smogti ar išmušti jus iš pusiausvyros.
- ▶ **Išjungtą grandininį pjūklą neškite laikydami už priekinės rankenos taip, kad pjūklo grandinė būtų nukreipta atgal. Grandininį pjūklą visuomet transportuokite ir sandėliuokite su apsauginiu dėklu.** Rūpestingas elgesys su grandininio pjūklo padės išvengti netikėto prisilietimo prie besisukančios pjūklo grandinės.
- ▶ **Būtina laikytis tepimo, grandinės įtempimo bei pjovimo juostos ir grandinės keitimo nurodymų.** Netinkamai įtempta ar nesutepta grandinė gali nutrukti arba padidinti atatrąnos riziką.
- ▶ **Pjaukite tik medieną. Grandininį pjūklą naudokite tik tiems darbams, kuriems jis yra skirtas. Pavyzdžiui: ne naudokite grandininio pjūklo metalui, plastikui, mūrui ar kitokioms, ne medinėms, statybinėms medžiagoms pjauti.** Naudojant grandininį pjūklą ne pagal paskirtį, gali susidaryti pavojingos situacijos.
- ▶ **Šis grandininis pjūklas nėra skirtas medžių kirtimui.** Grandininį pjūklą naudojant bet kokioms kitoms operacijoms, išskyrus tas, kurioms jis buvo suprojektuotas, atlikti gali būti sunkiai sužeisti dirbantysis ir aplinkiniai.
- ▶ **Atatrąnos priežastys ir kaip jos išvengti:**
 - Atatrąna gali atsirasti, jei pjovimo juostos viršūnė prisiliečia prie kokio nors objekto arba jei linkstanti mediena suspaudžia pjūklo grandinę pjūvio plyšyje.
 - Pjovimo juostos viršūnei prisilietus prie kokio nors objekto, pjovimo juosta gali atsokti ir netikėtai imti judėti aukštyje bei link dirbančiojo.
 - Jei suspaudžiama pjūklo grandinė, esanti viršutinėje pjovimo juostos dalyje, pjovimo juosta gali imti greitai judėti link dirbančiojo.
 - Dėl visų šių reakcijų pjūklas gali tapti nekontroliuojamas ir jus sunkiai sužeisti. Nepasikliaukite vien tik grandininiam pjūkle sumontuotais apsauginiais įtaisais. Naudodamiesi grandininio pjūklo imkitės visų atsargumo priemonių, kad darbo metu išvengtumėte nelaimingų atsitikimų ir nesusižeistumėte.
- ▶ **Atatrąna yra netinkamo arba klaidingo elektrinio įrankio naudojimo pasekmė. Jos galite išvengti, jei imsitės atitinkamų, žemiau aprašytų atsargos priemonių:**
 - ▶ **Pjūklą visada tvirtai laikykite abiem rankomis, nykščiais ir visa plaštaka visiškai apėmę grandininio pjūklo rankenas. Stovėkite taip ir rankas laikykite tokioje padėtyje, kad galėtumėte įveikti atatrąnos jėgas.** Jei dirbantysis imasi atitinkamų priemonių, atatrąnos jėgas jis gali kontroliuoti. Niekuomet nepaleiskite grandininio pjūklo iš rankų.
 - ▶ **Venkite nenatūralios kūno padėties ir niekada nepjaukite laikydami pjūklą aukščiau pečių juostos.** Taip išvengsite netikėto prisilietimo prie pjovimo juostos viršūnės ir geriau suvaldysite prietaisą netikėtose situacijose.
 - ▶ **Visuomet naudokite gamintojo rekomenduojamas atsargines pjovimo juostas ir pjovimo grandines.** Netinkamos atsarginės pjovimo juostos ir pjūklo grandinės gali sukelti grandinės trūkimą ir atatrąną.

- **Vadovaukitės gamintojo nuorodomis dėl pjūklo grandinės galandimo ir priežiūros.** Per trumpi pjūvio gylį ribojantys dantukai padidina atitranskos pavojų.

Papildomos įspėjamosios nuorodos

- **Šis elektrinis įrankis nėra skirtas, kad juo dirbtų asmenys (įskaitant vaikus) su fizine, jusline ar dvasine negalia ir (arba) asmenys, kuriems trūksta patirties arba žinių, nebent juos prižiūri ir jų saugumą užtikrina atsakingas asmuo arba iš atsakingo asmens jie gauna nurodymus, kaip su elektriniu įrankiu dirbti.** Vaikus būtina prižiūrėti, kad jie su šiuo elektriniu įrankiu nežaistų.
- **Kruopščiai patikrinkite, ar srityje, kurioje numatote naudoti sodo priežiūros įrankį, nėra laukinių ir naminių gyvūnų.** Veikiant mašinai, gyvūnai gali būti sužeisti.
- Neneškite grandininio pjūklo už rankų apsaugo / apsauginio grandinės stabdžio aktyvinimo svirties.
- Dėl saugumo įjungimo-išjungimo jungiklio užfiksuoti negalima, dirbant su įrankiu jis visada turi būti laikomas nuspauštas.
- Visada atkreipkite dėmesį į tai, kad apsauginis grandinės stabdys visada būtų pastumtas į priekį, kai grandininio pjūklo nenaudojate.
- **Prieš naudodami grandininį pjūklą visada įsitinkinkite, kad visos rankenos ir apsaugai yra sumontuoti.** Niekada nenaudokite grandinio pjūklo, jei trūksta dalių arba jei yra atlikti neleidžiami pakeitimai.

Elektrosauga

Jūsų sodo priežiūros įrankis yra su apsaugine izoliacija, jo įžeminti nereikia. Darbinė įtampa yra 230 V AC, 50 Hz (ne ES šalyse taip pat 220 V arba 240 V 50 Hz). Naudokite tik aprobuotus ilginamuosius laidus. Informacijos galite gauti įgaliotame klientų aptarnavimo skyriuje.

Leidžiama naudoti tik H07 RN-F arba IEC (60245 IEC 66) tipo ilginamuosius laidus.

Jei dirbdami su grandininio pjūklu norite naudoti ilginamąjį laidą, jo skersmuo turi atitikti žemiau nurodytus reikalavimus:

- 1,0 mm²: maksimalus ilgis 40 m
- 1,5 mm²: maksimalus ilgis 60 m
- 2,5 mm²: maksimalus ilgis 100 m

Saugumui užtikrinti patariama naudoti nuotėkio srovės jungiklį (RCD), kurio maksimali nuotėkio srovė yra 30 mA. Šis nuotėkio srovės jungiklis turi būti tikrinamas prieš kiekvieną naudojimą.

Nuorodos gaminiams, kurie parduodami **ne DB**:







DĖMESIO: siekiant užtikrinti jūsų saugumą reikia, kad prie elektrinio įrankio pritvirtintas kištukas (13) būtų sujungtas su ilginamoju laidu (14) taip, kaip pavaizduota. Ilginamojo laido jungtis turi būti apsaugota nuo aptaškymo, pagaminta iš gumos arba aptraukta guma. Ilginamasis laidas turi būti su laido įtempimo sumažinimo įtaisu.

Reguliariai reikia tikrinti, ar nėra jungiamojo laido pažeidimo požymių; jį leidžiama naudoti tik nepriekaištingos būklės.

Jei maitinimo laidas yra pažeistas, jį leidžiama taisyti tik įgaliotose Bosch remonto dirbtuvėse. Naudokite tik aprobuotus ilginamuosius laidus.

Simboliai

Kad skaitydami suprastumėte naudojimo instrukciją, turite žinoti žemiau pateiktų simbolių reikšmę. Prašome įsiminti simbolius ir jų reikšmes. Teisingai supratę simbolius, su šiuo gaminiu dirbsite geriau ir saugiau.

Simbolis	Reikšmė
	Judėjimo kryptis
	Reakcijos jėgos kryptis
	Masė
	Leidžiamas veiksmas
	Draudžiamas veiksmas
CLICK!	Girdimas garsas
	Papildoma įranga ir atsarginės dalys

Gaminio ir savybių aprašas



Perskaitykite visas šias saugos nuorodas ir reikalavimus. Jei nepaisysite žemiau pateiktų saugos nuorodų ir reikalavimų, gali trenkti elektros smūgis, kilti gaisras ir galite sunkiai susižaloti arba sužaloti kitus asmenis.

Vadovaukitės paveikslėliais, esančiais galinėje naudojimo instrukcijos dalyje.

Naudojimas pagal paskirtį

Elektrinis įrankis naudojamas medžiams ir rąstams pjauti arti žemės. Galima pjauti išilgai ir skersai plaušo krypties.

Šis elektrinis įrankis nėra skirtas mineralinėms medžiagoms pjauti.

Šis elektrinis įrankis nėra skirtas medžių kirtimui.

Tiekiamas kompleksas

Atsargiai išpakuokite prietaisą ir patikrinkite, ar yra visos žemiau nurodytos dalys:

- Grandininis pjūklas
- SDS dangtis
- Pjūklo grandinė
- Pjovimo juosta
- Grandinės apsauga
- Naudojimo instrukcija

Jei dalių trūksta arba jos pažeistos, prašome kreiptis į prekybos atstovą.

Pjūklo grandinės tepimas (žr. pav. A)

Numeriais pažymėtus elektrinio įrankio elementus rasite šios instrukcijos puslapiuose pateiktuose paveikslėliuose.

- | | |
|--|---|
| <ul style="list-style-type: none"> (1) Užpakalinė rankena (2) Įjungimo-išjungimo jungiklis (3) Grandinės krumpliaratis (4) Priekinė rankena (5) Rankos apsaugas / svirtis apsauginiam grandinės stabdžiui aktyvinti (6) Serijos numeris (7) Alyvos purkštukas (8) Alyvos sandariklis (9) Pjovimo juostos kreipiamoji (10) Tvirtinamasis varžtas (11) Grandinės gaudyklės pirštas (12) Dantyta įsikirtimo plokštelė | <ul style="list-style-type: none"> (13) Tinklo kištukas^{a) b)} (14) Ilginamasis laidas^{a) b)} (15) Sukimosi ir pjovimo krypties simbolis (16) Priekinė žvaigždutė (17) Pjovimo juosta (18) Pjūklo grandinė (19) Įtempimo ratukas (20) Alyvos bakelio dangtelis (21) Alyvos kontrolinis langelis (22) Įjungimo-išjungimo jungiklio įjungimo blokatorius (23) Grandinės įtempimo žiedas (24) Fiksavimo mygtukas (25) SDS dangtis (26) Grandinės apsauga |
|--|---|

a) priklausomai nuo šalies

b) Pavaizduota ar aprašyta papildoma įranga į standartinį tiekiamą komplektą neįeina.

Techniniai duomenys

Grandininis pjūklas		UniversalChain 35	UniversalChain 40
Gaminio numeris		3 600 HB8 3.. 3 600 HB8 1.0	3 600 HB8 4.. 3 600 HB8 1.1
Vardinė naudojamoji galia	W	1800	1800
Tuščiosios eigos grandinės greitis	m/s	12	12
Pjovimo juostos ilgis	cm	35	40
Pjūklo grandinės tipas		Oregon AdvanceCut	Oregon AdvanceCut
Pjūklo grandinės žingsnis		3/8" žemas profilis	3/8" žemas profilis
Grandies storis	mm	1,1 (0,043")	1,1 (0,043")
Grandžių skaičius		52	57
Maks. pjovimo skersmuo	mm	300	350
Alyvos bakelio pripildymo kiekis	ml	250	250
Automatinis grandinės tepimas		●	●
Grandinės įtempimas nenaudojant pagalbinių įrankių (SDS)		●	●
Priekinė žvaigždutė		●	●
Apsauginis grandinės stabdys		●	●
Inercinis stabdys		●	●
Dantyta įsikirtimo plokštelė		●	●
Svoris pagal EPTA-Procedure 01:2014	kg	4,3	4,4
Apsaugos klasė		□/II	□/II

Duomenys galioja tik tada, kai nominalioji įtampa [U] 230 V. Jei įtampa kitokia arba jei naudojamas specialus, tam tikrai šaliai gaminamas modelis, šie duomenys gali skirtis.

Įjungiant prietaisą atsiranda trumpalaikis įtampos kritys. Esant nepalankioms elektros tinklo sąlygoms, gali trikti kitų prietaisų veikimas. Jei tinklo varža yra mažesnė nei 0,25 omo, trikdžių neturėtų būti.

Informacija apie triukšmą ir vibraciją

	3 600 HB8 3..	3 600 HB8 4..
	3 600 HB8 1.0	3 600 HB8 1.1

Triukšmo emisijos vertės nustatytos pagal **EN 62841-4-1**

Pagal A skalę išmatuotas prietaiso triukšmo lygis tipiniu atveju siekia:

– Garso slėgio lygis	dB(A)	94	94
– Neapibrėžtis K	dB	2,0	2,0

Dirbkite su klausos apsaugos priemonėmis!

Vibracijos bendroji vertė ah (trijų krypčių atstojamasis vektorius) ir neapibrėžtis K nustatytos pagal **EN 62841-4-1**

– Vibracijos emisijos vertė a_h	m/s^2	4,0	4,0
– Neapibrėžtis K	m/s^2	1,5	1,5

Kad nurodyta (-os) bendroji (-osios) vibracijos vertė (-ės) ir nurodyta (-os) triukšmo emisijos vertė (-ės) buvo išmatuotos pagal standartizuotą bandymo metodą ir gali būti naudojamos norint palyginti vieną elektrinį įrankį su kitu.

Kad nurodytą (-as) bendrąją (-ąsias) vibracijos vertę (-es) ir nurodytą (-as) triukšmo emisijos vertę (-es) taip pat galima naudoti preliminariam poveikio vertinimui.

Kad vibracija ir triukšmo emisija iš tikrųjų naudojant elektrinį įrankį gali nukrypti nuo nurodytų vertčių, atsižvelgiant į tai, kaip naudojamas elektrinis įrankis, ypač nuo to, kokio tipo ruošinys apdirbamas; ir jos, esant būtinybei nustatyti operatoriui taikomas apsaugos priemonės, remiasi vibracijos poveikio įvertinimu faktinio naudojimo sąlygomis (reikia atsižvelgti į visas darbo ciklo dalis, pavyzdžiui, į laiką, kurį elektrinis įrankis yra išjungtas, taip pat į laiką, kurį jis yra įjungtas, bet veikia be apkrovos).

- Patikrinkite, ar visos dalys yra tinkamose vietose ir laikykite pjovimo juostą su grandine šioje padėtyje.
- Tada sukite įtempimo ratuką **(19)** laikrodžio rodyklės kryptimi, kol pjūklo grandinė iš dalies bus įtempta ir liks sumontuota ant pjovimo juostos.
- Uždėkite dangtį **(25)** ir sukite fiksavimo rankenėlę **(24)** laikrodžio rodyklės kryptimi, kol dangtis iš dalis užsifiksuos.
- Sukite grandinės įtempimo žiedą **(23)** pagal laikrodžio rodyklę, kol bus tinkamai įtempta grandinė. Reguluodami su grandinės įtempimo žiedu **(23)** laikykite fiksavimo rankenėlę **(24)**, kad jis nesisuktų ir per greitai neužsifiksuotų.
- Pjūklo grandinė **(18)** yra tinkamai įtempta, jei, paėmus ties viduriu, ją galima atitraukti nuo pjovimo juostos apie 2-3 mm. Įtempimą patikrinti reikia viena ranka keliant pjūklo grandinę aukštyn, kol bus įveikta paties grandininio pjūklo svorio jėga.
- Kai bus pasiektas tinkamas įtempimas, laikykite grandinės įtempimo žiedą **(23)** ir sukite fiksavimo rankenėlę **(24)** laikrodžio rodyklės kryptimi.
- Jei grandinė įtempta per stipriai, atsukite fiksavimo rankenėlę **(24)** ir pakartokite įtempimo žingsnius.
- Įtempimo sistemos reketo mechanizmas neleidžia grandinei atsilaisvinti. Jei sunku sukti grandinės įtempimo žiedą **(23)**, atlaisvinkite fiksavimo rankenėlę **(24)** sukdamį prieš laikrodžio rodyklę.

Montavimas

Pjūklo grandinės montavimas ir įtempimas (žr. pav. B1 – B4)

- ▶ **Montavimui nenaudokite įrankių.**
- ▶ **Dirbdami reguliariai tikrinkite grandinės įtempimą.** Naudojant grandininį pjūklą, kurio grandinė netinkamai išlygiuota arba netinkamai įtempta, gali nutrūkti grandinė, galima atatranka ir (arba) sužalojimai.
- ▶ **Ypač daug gali išsitempti naujos pjūklo grandinės.**
- ▶ **Neįtempkite pjūklo grandinės, jei ji yra labai įkaitusi, nes vėsdama ji traukiasi ir gali pernelyg stipriai priglusti prie pjovimo juostos.**
 - Padėkite grandininį pjūklą ant lygaus pagrindo.
 - Įsitikinkite, kad įtempimo ratukas **(19)** ant pjovimo juostos yra iki galo pasuktas prieš laikrodžio rodyklę.
 - Pjūklo grandinę **(18)** įdėkite į pjovimo juostos **(17)** griovelį.
 - Atkreipkite dėmesį į tinkamą sukimosi kryptį: pjūklo grandinę palyginkite su sukimosi krypties simboliu **(15)**.
 - Grandinę uždėkite ant grandinės krumpliaračio **(3)**, o pjovimo juostą **(17)** ant tvirtinamojo kaišio **(10)**.

Naudojimas

Veikimo metu pjūklo grandinę alyvos purkštukas **(7)** automatiškai tepa grandininių pjūklų alyva.

Grandininis pjūklas pristatomas neužpildytas grandininių pjūklų alyvos.

Prieš pradėdami naudoti grandininį pjūklą, būtinai įpilkite grandinių alyvos.

Naudokite tik biologiškai skaidžias grandinėms tepti skirtas medžiagas (pagal RAL-UZ48), kad nebūtų pažeistas grandininis pjūklas.

Rekomenduojamą Bosch biologiškai skaidžią grandininių pjūklų alyvą rasite prieduose.

Alyvos bakelio pripildymas: (Žr. pav. C1)

- Grandininį pjūklą alyvos bakelio dangteliu (20) į viršų pastatykite ant tinkamo pagrindo.
- Šluoste nuvalykite paviršių aplink alyvos bakelio dangtelį (20) ir jį išsukite.
- Į alyvos bakelį įpilkite biologiškai skaidžios Bosch grandininio pjūklų alyvos, kol alyvos lygis matysis alyvos lygio kontroliniame langelyje (21).
- Dirbdami galite tikrinti alyvos lygį per kontrolinį langelį (21) ir, kai yra pasiektas minimalus lygis, papildyti alyvos.

Ijungimas ir išjungimas (žr. pav. C2)

- ▶ **Ranų apsaugą / apsauginio grandinės stabdžio aktyvinimo svirtį (5) traukite iš padėties ❷ į padėtį ❶ priekinės rankenos kryptimi (4). Jei nesuaktyvinate ranų apsaugos / apsauginio grandinės stabdžio aktyvinimo svirties (5), prieš naudojimą nebuvo išaktyvintas apsauginis grandinės stabdys ir grandininis pjūklas neįsijungia.**
- ▶ **Rankos apsaugą / svirtį apsauginiam grandinės stabdžiui aktyvinti po kiekvieno naudojimo visada nustumkite į priekį į išaktyvinimo padėtį.**
 - Nuimkite grandinės apsaugą (26).
 - Grandininį pjūklą laikykite, kaip nurodyta pav. C3.
 - Svirtį apsauginiam grandinės stabdžiui aktyvinti (5) traukite atgal iki priekinės rankenos.
 - Norėdami elektrinį įrankį **įjungti, pirmiausia** suaktyvinkite įjungimo blokatorių (22), o **po to** paspauskite įjungimo-išjungimo jungiklį (2) ir laikykite jį paspaustą. Jei elektrinis įrankis veikia, įjungimo blokatorių galite atleisti.
 - Norėdami elektrinį įrankį **išjungti**, įjungimo-išjungimo jungiklį (2) atleiskite.
 - **Apsauginis grandinės stabdys** yra apsauginis mechanizmas, kuris suaktyvinamas riešu, kai grandininis pjūklas dėl atatranks prašoka priekinį ranų apsaugą (5). Pjūklo grandinė iškart sustoja. Taip sumažinama sužalojimų dėl atatranks smūgio rizika. Bandykite išvengti atatranks.
 - Darbo metu reguliariai spauskite į priekį svirtį apsauginiam grandinės stabdžiui aktyvinti (5), kad patikrintumėte apsauginį grandinės stabdį. Iš karto nutraukite darbą, jei grandininis pjūklas iš karto nesustoja.

Nuoroda: nestabdykite grandininio pjūklo aktyvindami apsauginį grandinės stabdį (5).

Tepimo tikrinimas (žr. pav. C4)

- Pakreipkite grandininį pjūklą taip, kad grandinės juosta būtų 20 cm nuo žemės virš popieriaus lapo.
- Įjunkite grandininį pjūklą ir leiskite jam veikti maždaug 1 minutę, kol ant popieriaus lapo matysis alyvos lašeliai. Taip galima patikrinti, ar alyva traukiama per automatinę tepimo sistemą.

Nuoroda: Naudojant grandininį pjūklą be grandininio pjūklo alyvos ar alyvos lygiui esant žemiau žymės „Minimum“, galima jį sugadinti.

Nuoroda: Alyva žemoje temperatūroje tampa klampi, todėl sumažėja jos srautas.

Nuoroda: Pjūklo grandinės naudojimo laikas bei pjovimo našumas priklauso nuo optimalaus jos tepimo.

Darbas

- ▶ **Prieš pradėdami naudoti visada perskaitykite naudojimo instrukciją ir saugos nurodymus.**
- ▶ **Prieš naudodami visada patikrinkite įrankio ir grandinės būklę, alyvos lygį ir tinkamą montavimą. Grandininį pjūklą naudokite tik tuo atveju, jei jis yra nepriekaištingos būklės.**
- ▶ **Visada dėvėkite tinkamus drabužius ir naudokite asmenines apsaugos priemones.**
- ▶ **Visada įsitikinkite, kad aplinka yra sausa, joje nėra kliūčių ir kad netoliese nėra pašalinių asmenų.**
- ▶ **Niekada nenaudokite grandininio pjūklo ant kopėčių arba aukščiau pečių lygio.**
- ▶ **Niekada nesiekite per toli ir nedirbkite ištiestomis rankomis.**
- ▶ **Grandininį pjūklą visuomet tvirtai laikykite abiem rankomis.**
- ▶ **Visada stebėkite, kad maitinimo laidas būtų nutiestas į galą ir pjaunant nesuspainiotų su šakomis ar įranga.**

Bendros nuorodos kaip elgtis darbo metu (žr. pav. D)

- Pirmą kartą tokį darbą dirbantys asmenys turėtų pasimokyti perpjauti medžio kamieną padėta ant pjovimo ožio ar kitokios atramos.
- Grandininį pjūklą laikykite truputį dešiniau nuo savęs.
- Pjovimo metu danty tą įsikirtimo plokštelę (12) naudokite kaip svirtį.
- Prieš pjūklo grandinei prisiliečiant prie medienos, ji turi judėti visu greičiu.
- Pjaudami storas šakas ar kamienus, danty tą įsikirtimo plokštelę pakartotinai atremkite žemesniame taške. Grandininį pjūklą patraukite atgal, kad danty tą įsikirtimo plokštelė atsilaisvintų ir vėl prispauskite žemesnėje padėtyje. Pjūklo juostos neištraukite iš pjūvio.
- Pjaudami nespauskite pjūklo grandinės per jėgą, o leiskite jai veikti.
- Grandininio pjūklo juosta ištraukite iš medžio tik pjūklo grandinei besisukant.
- Būkite atsargūs baigdami pjūvį. Perpjovus medį grandininis pjūklas išsilaisvina ir svorio jėga staiga pasikeičia. Išvengti pavojus susižeisti kojas.

Pjūklo atatranka (žr. pav. E)

- Atatranka – tai staigus veikiančio grandininio pjūklo atšokimas aukštyn ir atgal, kai pjovimo metu pjovimo juostos viršūnė prisiliečia prie pjaunamo daikto arba kuomet stringa grandinė.

- Dėl atatranks prietaisas tampa nekontroliuojamas ir gali sunkiai sužeisti juo dirbantį asmenį bei netoli stovinčius žmones.
- Darant šoninius, įstrižus bei išilginius pjūvius reikia būti ypač atsargiems, nes tuo metu negalima naudoti dantytos įsikirtimo plokštelės (12).

Kamienų pjovimas (žr. pav. F)

- Prieš pjaudami kamieną, visada jį įtvirtinkite.
- Visada pjaukite kamieną aukščiau įtvirtinimo taškų, kad kamienas neužstrigtų ir neužspaustų grandinės.
- Įsitinkite, kad pjūklo grandinė niekada nesiliestų su žeme ir pjovimo įranga.
- Saugokitės kelmų, šakų, šaknų ir t. t., nes galite suklypti.

Trikčių nustatymas

Žemiau esančioje lentelėje pateikti gedimų požymiai ir nurodyta, kaip juos šalinti, jei jūsų prietaisas kada nors netinkamai veiktų. Jei žemiau nurodytomis priemonėmis gedimo nustatyti ir pašalinti nepavyksta, kreipkitės į remonto dirbtuves.

Dėmesio: prieš ieškodami gedimo, prietaisą išjunkite ir iš lizdo ištraukite tinklo kištuką.

Simptomas	Galima priežastis	Šalinimas
Grandininis pjūklas neveikia	Įsijungė apsauginis grandinės stabdys	žr. pav. C2
	Neįkištas kištukas	Įkiškite kištuką
	Sugedęs kištukinis lizdas	Naudokitės kitu kištukiniu lizdu
	Suveikė saugiklis	Pakeiskite saugiklį
Grandininis pjūklas veikia su pertrūkiais	Pažeistas maitinimo laidas	Naudokite kitą ilginamąjį laidą
	Sugedęs įjungimo-išjungimo jungiklis (2)	Patikrinkite maitinimo laidą, jei reikia pakeiskite
Sausa pjūklo grandinė	Alyvos bakelyje nėra alyvos	Pripilkite alyvos
	Užsikimšęs alyvos purkštukas (7)	Išvalykite alyvos purkštuką (7)
Pjūklo grandinė nesusabdoma	Pažeistas apsauginis grandinės stabdys/inercinis stabdys	Kreipkitės į įgaliotą Bosch klientų aptarnavimo skyrių
Pjūklo grandinė/pjovimo juosta pernelyg įkaitusi	Alyvos bakelyje nėra alyvos	Pripilkite alyvos
	Užsikimšęs alyvos purkštukas (7)	Išvalykite alyvos purkštuką (7)
	Per daug įtempta grandinė	Papildomai įtempkite grandinę
	Pažeista arba susidėvėjusi pjovimo juosta	Pakeiskite pjovimo juostą arba kreipkitės į Bosch klientų aptarnavimo skyrių
Grandininis pjūklas plėšo medieną, vibruoja arba blogai pjauna	Pjūklo grandinė atšipusi	Pjūklo grandinę pakeiskite
	Per mažai įtempta grandinė	Papildomai įtempkite grandinę
	Pjūklo grandinė atšipusi	Pjūklo grandinę pakeiskite
	Pjūklo grandinė susidėvėjusi	Pjūklo grandinę pakeiskite
	Pjovimo dantys nukreipti ne į tą pusę	Tinkamai sumontuokite pjūklo grandinę
Pažeista arba susidėvėjusi pjovimo juosta	Pakeiskite pjovimo juostą arba kreipkitės į Bosch klientų aptarnavimo skyrių	

Įtempimų veikiamos medienos pjovimas (žr. Pav. G)

- Įtempimų veikiamą medieną, šakas ar medžius leidžiama pjauti tik kvalifikuotiems specialistams. Atliekant tokius darbus reikia būti itin atsargiems. Iškyla didelis nelaimingų atsitikimų pavojus.

Šakos ar medžio genėjimas (žr. pav. H)

- Genėjimas – tai šakų pjovimas nuo nukirsto medžio arba didelės šakos.
- Iš pradžių palikite didesnes, žemyn nukreiptas šakas, ant kurių remiasi medis.
- Mažesnes šakas nupjaukite vienu pjūviu.

Priežiūra ir servisas

Techninė priežiūra ir valymas

- **Prieš pradėdami bet kokius darbus su gaminiu, iš kištukinio lizdo ištraukite kištuką.**
- Kad išvengtumėte sužalojimų, visada sumontuokite grandinės apsaugą **(26)** prie pjovimo juostos **(17)**, kai grandininis pjūklas neveikia.
- Kad galėtumėte gerai ir saugiai dirbti, pasirūpinkite, kad elektrinis įrankis ir ventiliacinės angos būtų švarūs.
- Nenaudokite vandens, tirpiklių ir poliravimo priemonių.
- Prieš padėdami gaminį ilgesniam laikui, išvalykite grandinę ir pjovimo juostą, kad išvengtumėte dalių užstrigimo.
- Nuimkite SDS dangtį **(25)**, pjovimo juostą **(17)** ir pjūklo grandinę **(18)** bei nuvalykite šias dalis šepetėliu, kad pašalintumėte alyvos ir sakų likučius bei dulkes, ypač iš pjūklo juostos griovėlio.
- Naudokite švərią šluostę, kad atsargiai pašalintumėte nešvarumus iš alyvos purkštuko **(7)** ir grandinės krumpliaračio **(3)**. Saugokite, kad į alyvos purkštuką **(7)** nepatektų nešvarumų, nes dėl to galimi kamsčiai ir tepimo problemos.
- Prieš naudojimą atlikite būtinus techninės priežiūros darbus.
- Reguliariai tikrinkite grandininį pjūklą, ar nėra akivaizdžių defektų, pvz., ar neatsilaisvinusi, neišnirusi ir nepažeista pjūklo grandinė, ar neatsilaisvinusios jungtys, nesusidėvėjusios ir nepažeistos dalys.
- Nedarykite jokių elektrinio įrankio pakeitimų. Neleistinai pakeistas elektrinis įrankis gali būti mažiau saugus, skleist didesnį triukšmą ir vibraciją.
- Prieš sandėliavimą alyvos bakelį ištuštinkite, o prieš naudodami vėl jį pripildykite.
- Grandininį pjūklą laikykite saugioje, sausoje, vaikams nepasiekiamoje vietoje.
- Ant grandininio pjūklo nedėkite jokių daiktų.

Pjūklo grandinės keitimas ir galandimas

- Pjūklo grandinė dėl ilgo naudojimo arba sąlyčio su kitais daiktais nei medis gali atšipti.
- Optimaliam našumui ir saugumui užtikrinti reikalinga aštri pjūklo grandinė.
- Niekada negaląskite patys pjūklo grandinės, nebent turite tokios patirties.
- Pjūklo grandinę pakeiskite Bosch reikmenų pjūklo grandinė arba paveskite specialistui pagalšti pjūklo grandinę.

Pjovimo juostos keitimas

- **Pjovimo juostą keiskite tik, jei esate tiksliai susipažinę su gaminiu ir instrukcijomis, priešingu atveju kreipkitės į Bosch klientų aptarnavimo skyrių.**
- Jei pjovimo juosta yra susidėvėjusi, eksploataavimo trukmė prailginti galite ją sumontuoti kita puse arba ją pakeiskite.
- Šešiabriauniu raktu atlaisvinkite varžtą, esantį tarp pjovimo juostos **(17)** ir įtempimo ratuko **(19)**.

- Po to, kai apsuksite arba pakeiskite pjovimo juostą, vėl sumontuokite įtempimo ratuką **(19)**.

Nuoroda: Priveržkite ranka, kol pajusite nedidelį pasipriešinimą, tada pasukite 1/8 apsisukimo, kad tinkamai pritvirtintumėte. Per stipriai priveržus pjovimo juosta gali strigti ir riboti pjūklo grandinės sukimąsi.

Pjovimo juosta

UniversalChain 35

Oregon 144MLEA041

UniversalChain 40

Oregon 164MLEA041

Klientų aptarnavimo skyrius ir konsultavimo tarnyba

Klientų aptarnavimo skyriuje gausite atsakymus į klausimus, susijusius su jūsų gaminio remontu, technine priežiūra bei atsarginėmis dalimis. Detalius brėžinius ir informacijos apie atsargines dalis rasite interneto puslapyje:

www.bosch-pt.com

Bosch konsultavimo tarnybos specialistai mielai pakonsultuos Jus apie gaminius ir jų papildomą įrangą.

leškant informacijos ir užsakant atsargines dalis prašome būtinai nurodyti dešimtženklį gaminio numerį, esantį firminėje lentelėje.

Lietuva

Bosch įrankių servisas

Informacijos tarnyba: (037) 713350

Įrankių remontas: (037) 713352

Faksas: (037) 713354

El. paštas: service-pt@lv.bosch.com

Kitus techninės priežiūros skyriaus adresus rasite čia:

www.bosch-pt.com/serviceaddresses

Šalinimas

Gaminiai, papildoma įranga ir pakuotės turi būti ekologiškai utilizuojami.



Nemeskite gaminių į buitinių atliekų konteinerius!

Tik ES šalims:

Pagal Europos direktyvą 2012/19/ES dėl elektros ir elektroninės įrangos atliekų ir šios direktyvos perkėlimo į nacionalinę teisę aktus, naudoti nebetinkami elektriniai įrankiai turi būti surenkami atskirai ir perdirbami aplinkai nekenksmingu būdu.

Netinkamai pašalintos elektros ir elektroninės įrangos atliekos dėl galimų pavojingų medžiagų gali turėti žalingą poveikį aplinkai ir žmonių sveikatai.

- ◀ لا تشتغل بالعدة الكهربائية في نطاق معرض لخطر الانفجار مثل الأماكن التي تتوفر فيه السوائل أو الغازات أو الأغبرة القابلة للاشتعال. العدد الكهربائية تولد شرراً قد يتطاير، فيشعل الأغبرة والأبخرة.
- ◀ حافظ على بقاء الأطفال وغيرهم من الأشخاص بعيداً عندما تستعمل العدة الكهربائية. نشيت الانتباه قد يتسبب في فقدان السيطرة على الجهاز.

الأمان الكهربائي

- ◀ يجب أن يتلائم قاسب العدة الكهربائية مع المقبس. لا يجوز تغيير القابس بأي حال من الأحوال. لا تستعمل القوايس المهيأة مع العدد الكهربائية المؤرصة (ذات طرف أرضي). تخفض القوايس التي لم يتم تغييرها والمقابس الملائمة من خطر الصدمات الكهربائية.
- ◀ تجنب ملامسة جسمك للأسطح المؤرصة كالأنابيب والمبردات والمواقد أو التلجيات. يزداد خطر الصدمات الكهربائية عندما يكون جسمك مؤرض أو موصل بالأرضي.
- ◀ أبعد العدة الكهربائية عن الأمطار أو الرطوبة. يزداد خطر الصدمات الكهربائية إن تسرب الماء إلى داخل العدة الكهربائية.
- ◀ لا تسئ استعمال الكابل. لا تستخدم الكابل في حمل العدة الكهربائية أو سحبها أو سحب القابس من المقبس. احرص على إبعاد الكابل عن الحرارة والزيت والمواف المادة أو الأجزاء المتحركة. تزيد الكابلات التالفة أو المتشابكة من خطر الصدمات الكهربائية.
- ◀ عند استخدام العدة الكهربائية خارج المنزل اقتصر على استخدام كابلات التمديد الصالحة للاستعمال الخارجي. يقلل استعمال كابل تمديد مخصص للاستعمال الخارجي من خطر الصدمات الكهربائية.
- ◀ إن لم يكن بالإمكان تجنب تشغيل العدة الكهربائية في الأجواء الرطبة، فاستخدم مفتاح للوقاية من التيار المتخلف. إن استخدام مفتاح للوقاية من التيار المتخلف يقلل خطر الصدمات الكهربائية.

أمان الأشخاص

- ◀ كن يقظاً وانتبه إلى ما تفعله واستخدم العدة الكهربائية بتعقل. لا تستخدم عدة كهربائية عندما تكون متعباً أو عندما تكون تحت تأثير المخدرات أو الكحول أو الأدوية. عدم الانتباه للحظة واحدة عند استخدام العدة الكهربائية قد يؤدي إلى إصابات خطيرة.
- ◀ قم لارتداء تجهيزات الحماية الشخصية. وارتد دائماً نظارات واقية. يحد ارتداء تجهيزات الحماية الشخصية، كقناع الوقاية من الغبار وأحذية الأمان الواقية من الانزلاق والخوذ أو واقية الأذنين، حسب ظروف استعمال العدة الكهربائية، من خطر الإصابة بجروح.
- ◀ تجنب التشغيل بشكل غير مقصود. تأكد من كون العدة الكهربائية مطفاة قبل توصيلها بالتيار الكهربائي و/أو بالمركم، وقبل رفعها أو حملها. إن كنت تضع إصبعك على المفتاح أثناء حمل العدة الكهربائية أو إن وصلت الجهاز بالشبكة

عربي

ملاحظات الأمان

شرح صور الرموز

اقرأ تعليمات التشغيل هذه.



ملاحظة خطر عامة.



لا تستخدم الجهاز في حال سقوط المطر.



امسك بالمنشار الجزيري دائماً بكنتي اليدين.



انتبه للصدمة الارتدادية للمنشار الجزيري وتجنب الاحتكاك برأس السيف.



ارتد واقية سمع.



ارتد واقياً للعيون.



تحذير: اسمب قاسب الشبكة الكهربائية فوراً إذا كان كابل الشبكة الكهربائية تالفاً أو مقطوعاً.



الإرشادات العامة للأمان بالعدد الكهربائية

تحذير

اطلع على كافة تحذيرات الأمان والتعليمات والصور والمواصفات المرفقة بالعدة الكهربائية. عدم اتباع التعليمات الواردة أدناه قد يؤدي إلى حدوث صدمة كهربائية، إلى نشوب حريق و/أو الإصابة بجروح خطيرة.

احتفظ بجميع الملاحظات التحذيرية والتعليمات للمستقبل.

يقصد بمصطلح «العدة الكهربائية» المستخدم في الملاحظات التحذيرية، العدد الكهربائية الموصولة بالشبكة الكهربائية (بواسطة كابل الشبكة الكهربائية) وأيضاً العدد الكهربائية المزودة بمركم (دون كابل الشبكة الكهربائية).

الأمان بمكان الشغل

حافظ على نظافة مكان شغلك وإضاءته بشكل جيد. الفوضى في مكان الشغل ونطاقات العمل غير المضاءة قد تؤدي إلى وقوع الحوادث.

صيانتها بعناية تتكلم بشكل أقل ويمكن توجيهها بشكل أسير.

- ◀ استخدم العدد الكهربائي والتوابع وربش الشغل إلخ. وفقاً لهذه التعليمات، تراعى أثناء ذلك ظروف الشغل والعمل المراد تنفيذه. استخدام العدد الكهربائي لغير الأشغال المخصصة لأجلها قد يؤدي إلى حدوث الحلات الخطيرة.
- ◀ احرص على إبقاء المقابض وأسطح المسك جافة ونظيفة وخالية من الزيوت والشحوم. المقابض وأسطح المسك الزلقة لا تتبع التشغيل والتحكم الآمن في العدة في المواقف غير المتوقعة.

الخدمة

- ◀ احرص على إصلاح عدتك الكهربائية فقط بواسطة العمال المتخصصين وباستعمال قطع الغيار الأصلية فقط. يضمن ذلك المحافظة على أمان الجهاز.

تحذيرات الأمان العامة للمنشير الجنزيرية

- ◀ أبعد جميع أعضاء الجسم عن جنزير المنشار أثناء دوران المنشار. تأكد بأن جنزير المنشار لا يلمس أي شيء قبل إدارة المنشار. إن لحظة عدم انتباه واحدة فقط أثناء العمل بواسطة المنشار الجنزيري قد تؤدي إلى التقاط جنزير المنشار للتياب أو لأجزاء من الجسم.

- ◀ امسك بالمنشار الجنزيري دائماً من خلال القبض بيدك اليمنى على المقبض الخلفي وباليد اليسرى على المقبض الأمامي. إن القبض على المنشار الجنزيري بوضعية عمل معاكسة يزيد من مخاطر الإصابات ولا يجوز تطبيقه.

- ◀ امسك بالمنشار الجنزيري من قبل سطوح القبض المعزولة فقط، لأن جنزير المنشار قد يلامس الخطوط الكهربائية المخفية أو كابل الشبكة الكهربائية الخاص بالجهاز نفسه. إن تلامس جنزير المنشار مع الخطوط التي يسري بها جهد كهربائي قد يكهرب الأجزاء المعدنية بالجهاز ليؤدي إلى صدمة كهربائية.

- ◀ ارتد واقياً للعيون. ينصح بارتداء عتاد وقاية إضافي للأذنين والرأس واليدين والساقين والقدمين. إن ثياب الوقاية الملائمة تخفض مخاطر الإصابة بمواد النشارة المتطيرة والمقذوفة وملامسة جنزير المنشار بشكل غير مقصود.

- ◀ لا تقم بالأعمال بالمنشار الجنزيري عندما تتواجد على شجرة أو سلم أو سقف أو مسند آخر غير ثابت. يمكن أن يؤدي العمل بالمنشار الجنزيري بهذه الطريقة إلى الإصابات الشديدة.
- ◀ احرص دائماً على الوقوف بثبات واستخدم المنشار الجنزيري فقط إن كنت تقف على أرضية ثابتة وآمنة ومستوية. قد تؤدي الأرضيات الزلقة أو نطاقات الوقوف غير الثابتة إلى فقدان التوازن أو فقدان التحكم بالمنشار الجنزيري.

- ◀ ينبغي أن تحسب حساب ارتداد الغصن الذي تقصه إن كان في حالة التواء، عندما يتم إطلاق التواء الألياف الخشبية، فقد يصيب الغصن الملتوي

الكهربائية بينما لامتفاح على وضع التشغيل، قد يؤدي إلى وقوع الحوادث.

- ◀ انزع أداة الضبط أو مفتاح الربط قبل تشغيل العدة الكهربائية. قد تؤدي الأداة أو المفتاح المتواجد في جزء دوار من الجهاز إلى الإصابة بجروح.
- ◀ تجنب أوضاع الجسم غير الطبيعية. قف بأمان وحافظ على توازنك دائماً. سيسم لك ذلك بالتحكم في الجهاز بشكل أفضل في المواقف الغير متوقعة.

- ◀ قم بارتداء ثياب مناسبة. لا ترتد الثياب الفضفاضة أو الحلى. احرص على إبقاء الشعر والملابس بعيداً عن الأجزاء المتحركة. قد تتشابك الثياب الفضفاضة والحلى والشعر الطويل بالأجزاء المتحركة.

- ◀ إن جاز تركيب تجهيزات شفط وتجميع الغبار، فتأكد من أنها موصولة وبأنه يتم استخدامها بشكل سليم. قد يقلل استخدام تجهيزات لشفط الغبار من المخاطر الناتجة عن الغبار.

- ◀ لا تستخدم العدة الكهربائية بلا مهالة وتتجاهل قواعد الأمان الخاصة بها نتيجة لتعودك على استخدام العدة الكهربائية وكثرة استخدامها. فقد يتسبب الاستخدام دون حرص في حدوث إصابة بالغة تحدث في أجزاء من الثانية.

حسن معاملة واستخدام العدد الكهربائي

- ◀ لا تفرط بتحميل الجهاز. استخدم لتنفيذ أشغالك العدة الكهربائية المخصصة لذلك. إنك تعمل بشكل أفضل وأكثر أماناً بواسطة العدة الكهربائية الملائمة في مجال الأداء المذكور.

- ◀ لا تستخدم العدة الكهربائية إن كان مفتاح تشغيلها تالف. العدة الكهربائية التي لم يعد من الممكن التحكم بها عن طريق مفتاح التشغيل وإطفاء تعتبر خطيرة ويجب أن يتم إصلاحها.

- ◀ اسحب القابس من المقبس و/أو اخلع المرمك، إذا كان قابلاً للخلع، قبل ضبط الجهاز وقبل استبدال الملحقات أو قبل تخزين الجهاز. تمنع هذه الإجراءات وقائية تشغيل العدة الكهربائية بشكل غير مقصود.

- ◀ احتفظ بالعدد الكهربائي التي لا يتم استخدامها بعيداً عن متناول الأطفال. لا تسمح باستخدام العدة الكهربائية لمن لا خبرة له بها أو لمن لم يقرأ تلك التعليمات. العدد الكهربائي خطيرة إن تم استخدامها من قبل أشخاص دون خبرة.

- ◀ اعتن بالعدة الكهربائية والملحقات بشكل جيد. تأكد أن أجزاء الجهاز المتحركة مركبة بشكل سليم وغير مستعصبة عن الحركة، وتمفصم ما إن كانت هناك أجزاء مكسورة أو في حالة تؤثر على سلامة أداء العدة الكهربائية. ينبغي إصلاح هذه الأجزاء التالفة قبل إعادة تشغيل الجهاز. الكثير من الحوادث مصدرها العدد الكهربائي التي تتم صيانتها بشكل رديء.

- ◀ احرص على إبقاء عدد القطع نظيفة وحادة. إن عدد القطع ذات حواف القطع المادة التي تم

بالتحكم بالمنشار الجنيزي في الحالات الغير متوقعة.

- ◀ استخدم دائما السكك الاحتياطية وجنازير المنشار التي خصصها المنتج. إن السكك الاحتياطية وجنازير المنشار الفاطنة قد تؤدي إلى قطع الجنزير أو إلى تشكل الصدمات الارتدادية.
- ◀ **تقيد بتعليمات المنتج بصدد شحذ وصيانة جنزير المنشار.** إن محددات العمق الشديدة الانخفاض تزيد احتمال الصدمات الارتدادية.

ملاحظات الأمان الإضافية

- ◀ **لم يخصص هذا الجهاز للاستعمال من قبل الأشخاص (بما فيهم الأطفال) ذوي المقدرات الجسدية أو الحسية أو العقلية المحدودة أو الفلبي الخبرة و/أو المعدومي المعرفة، إلا إذا تم مراقبتهم من قبل شخص مسؤول عن أمانهم أو إذا تم تزودهم بالمعلومات عن كيفية استخدام الجهاز من قبل هذا الشخص.** ينبغي مراقبة الأطفال لضمان عدم لعبهم بالعدة الكهربائية.

- ◀ **افحص المجال الذي تريد استخدام جهاز الحديقة فيه جيداً للتأكد من عدم وجود الحيوانات المتوحشة والمنزلية فيه.** وجود احتمال جرح الحيوانات المتوحشة والمنزلية أثناء تشغيل الجهاز.

- ◀ لا تقم بحمل المنشار الجنيزي من واقية اليد/ذراع تشغيل فرملة الصدمات الارتدادية.
- ◀ لا يمكن تثبيت مفتاح التشغيل والإطفاء لأسباب متعلقة بالأمان، بل يجب أن يتم ضغطه طوال فترة التشغيل.

- ◀ راع دائماً أن تكون فرملة الصدمات الارتدادية مسحوبة إلى الأمام في حالة عدم استخدام المنشار الجنيزي.

- ◀ **تأكد دائماً من تركيب جميع المقابض وأدوات الوقاية قبل استخدام المنشار الجنيزي.** لا تستخدم أبداً منشاراً جنزيرياً غير كامل أو منشاراً جنزيرياً أجريت عليه تعديلات غير مسموح بها.

الأمان الكهربائي

تم عزل جهاز الحديقة عزلاً واقياً لحمايتك وهو لا يحتاج إلى التأسيس. يبلغ جهد التشغيل 230 فولت تيار متناوب، 50 هرتز (لغير دول الاتحاد الأوروبي أيضاً 220 فولت أو 240 فولت، 50 هرتز). استخدم كوابل التمديد المسموحة والمرخصة فقط. يعثر على المزيد من المعلومات لدى مركز الوكالة لخدمة الزبائن. يسمح باستخدام كوابل التمديد نوع H07 RN-F أو IEC 66 60245 فقط.

يتطلب استخدام كبل تمديد عند تشغيل المنشار الجنيزي إلى مقاطع الخطوط الناقلة التالية:

- 1,0 م: الطول الأقصى 40 م
- 1,5 م: الطول الأقصى 60 م
- 2,5 م: الطول الأقصى 100 م

ينصح باستخدام مفتاح (RCD) FI بتيار متخلف أقصاه 30 ميلي أمبير لزيادة مستوى الأمان. ينبغي أن يُفحص مفتاح الوقاية هذا قبل كل استعمال.

ملحوظة خاصة بالمنتجات التي لا تباع في بريطانيا: **تنبيه:** لسلامتك الشخصية يجب توصيل القابض (13)

المستخدم و/أو قد يؤدي إلى فقدان التحكم بالمنشار الجنيزي.

- ◀ **احترس بشكل خاص عند قص الأحراش والغرس.** إن المادة الرقيقة قد تشابك في جنزير النشر لتصيبك أنت أو تؤدي إلى فقدانك للتوازن.

- ◀ **احمل المنشار الجنيزي من قبل المقبض الأمامي وهو في وضع الإطفاء، مع إبعاد جنزير المنشار عن جسدك. ركب غطاء الوقاية دائماً عند نقل أو خزن المنشار الجنيزي.** إن معاملة المنشار الجنيزي باحتراس يقلل من احتمال ملامسة جنزير المنشار الدوار بشكل غير مقصود.

- ◀ **اتبع تعليمات تشحيم وشد الجنزير واستبدال سيف العدة والجنزير.** إن الجنزير المشدود أو المشحوم بشكل غير سليم قد ينقطع أو قد يزيد من مخاطر الصدمات الارتدادية.

- ◀ **انشر الخشب فقط. لا تستخدم المنشار الجنيزي للأعمال التي لم يخصص لأجلها. مثال: لا تستخدم المنشار الجنيزي لنشر المعدن أو الدلائن أو الجدران أو مواد البناء الغير مصنوعة من الخشب.** إن استخدام المنشار الجنيزي للأعمال التي لم يخصص لأجلها قد يؤدي إلى حصول المالات الخطيرة.

- ◀ **هذا المنشار الجنيزي غير مخصص لقطع الأشجار.** استعمال المنشار الجنيزي لأعمال غير الأعمال المخصص لأجلها، يمكن أن يؤدي إلى إصابة المستخدم أو الأشخاص الموجودين في مكان العمل بالجروح الشديدة.

- ◀ **أسباب الصدمات الارتدادية وكيفية تجنبها:**
 - قد تتشكل صدمة ارتدادية عندما يلامس رأس سكة التوجيه غرض ما أو عندما يلتوي الخشب وينزلق جنزير المنشار في مسار القصد.
 - إن التلامس مع رأس السكة قد يؤدي في بعض الحالات إلى رد فعل غير متوقع وموجه نحو الخلف، يُضرب به رأس سكة التوجيه نحو الأعلى باتجاه المستخدم.
 - إن تشابك جنزير المنشار بالمافة العلوية لسكة التوجيه قد يدفع السكة بسرعة إلى اتجاه المستخدم.

إن كل من ردود الفعل هذه قد تؤدي إلى فقدان التحكم بالمنشار الجنيزي وربما إلى الإصابة بجروح شديدة. لا تعتمد فقط على تجهيزات الأمان المركبة بالمنشار الجنيزي. باعتبارك مستخدم لمنشار جنزيري عليك اتخاذ تدابير مختلفة تمكنك من العمل دون التعرض للحوادث والإصابة بالجروح.

إن الصدمة الارتدادية هي نتيجة لاستخدام العدة الكهربائية بشكل خاطئ أو غير صحيح. ويمكن تجنبها من خلال إجراءات الاحتياط الملائمة اللاحقة الذكر:

- ◀ **أقبض على المنشار بواسطة يدك الائتئين بإحكام، بحيث يحيط الأبهام والسبابة بمقابض المنشار الجنيزي. ركز ذراعيك وقدميك بوضع يسمح لك بصد قوي الصدمات الارتدادية.** يستطيع المستخدم أن يتحكم بالصددمات الارتدادية عند اتخاذ الإجراءات المناسبة. لا تترك المنشار الجنيزي أبداً.

- ◀ **تجنب أوضاع الجسد الغير طبيعية ولا تنشر فوق مستوى الكتف.** إنك تتجنب بذلك ملامسة رأس السكة بشكل غير مقصود كما يسمح ذلك

هذه العدة الكهربائية غير مخصصة لقطع الأشجار.

نطاق التوريد

أخرج الجهاز من الغلاف بحذر وافحص اكتمال توفر الأجزاء التالية:

- المنشار الجنزيري
 - غطاء SDS
 - جنزير المنشار
 - سيف العدة
 - واقية الجنزير
 - تعليمات التشغيل
- يرجى الاتصال بالتاجر إن كانت بعض القطع غير موجودة أو تالفة.

تشعيم جنزير المنشار (راجع الصورة A)

يشير ترقيم الأجزاء المصورة إلى رسوم العدة الكهربائية الموجودة في صفحة الرسوم التخطيطية.

- (1) المقبض اليدوي الخلفي
 - (2) مفتاح التشغيل/الإطفاء
 - (3) عجلة الجنزير المسننة
 - (4) المقبض اليدوي الأمامي
 - (5) واقية اليد/ذراع تشغيل فرملة الصدمات الارتدادية
 - (6) الرقم المتسلسل
 - (7) منفذ الزيت
 - (8) مانع تسرب الزيت
 - (9) زعنفة دليلية للسيف
 - (10) مسمار تثبيت
 - (11) مسمار التقاط الجنزير
 - (12) المصد المخليبي
 - (13) قابس الشبكة الكهربائية^a ^b
 - (14) كابل تمديد^a ^b
 - (15) رمز اتجاه السير واتجاه القص
 - (16) عجلة التحويل المسننة
 - (17) سيف العدة
 - (18) جنزير المنشار
 - (19) عجلة شد
 - (20) قفل خزان الزيت
 - (21) شبك فحص الزيت
 - (22) قفل تشغيل مفتاح التشغيل/الإطفاء
 - (23) حلقة شد الجنزير
 - (24) زر التثبيت
 - (25) غطاء SDS
 - (26) واقية الجنزير
- (a) ** حسب البلد
- (b) إن التوابع الموصوفة أو الموجودة في الرسم ليست محتواة في إطار التوريد الاعتيادي.







الموجود في العدة الكهربائية بكابل التمديد (14) كما هو موصوف في الصورة. ينبغي أن يكون قد تم وقاية قارئة كابل التمديد من رذاذ الماء وأن تكون مصنوعة من المطاط أو أن تكون مغلقة بالمطاط. ينبغي أن يتم استخدام كبل التمديد بالاتصال مع مخفف للسحب.

يجب أن يفحص خط الوصل بشكل منتظم على وجود علامات التلف ويحوز استخدامه فقط عندما يكون في حالة سليمة تماما.

إن تلف كابل الشبكة الكهربائية بالجهاز، فلا يجوز أن يتم تصليحه إلا من قبل مركز خدمة وكالة شركة بوش. اقتصر على استخدام كوابل التمديد المسموح بها.

الرموز

قد تكون الرموز التالية ذات أهمية من أجل قراءة وفهم تعليمات التشغيل. يرجى حفظ الرموز ومعناها. يساعدك تفسير الرموز بشكل صحيح على استعمال الجهاز بطريقة أفضل وأكثر أمناً.

الرمز	المعنى
	اتجاه الحركة
	جهة رد الفعل
	الوزن
	تصرف مسموح
	عمل ممنوع
CLICK	الصوت المسموع
	التوابع/قطع الغيار

وصف المنتج والأداء

اقرأ جميع ملاحظات الأمان و التعليمات. إن التصغير عند تطبيق ملاحظات الأمان والتعليمات قد يؤدي إلى الصدمات الكهربائية واندلاع الحرائق و/أو الإصابة بجروح خطيرة.

انتبه للصور في الجزء الخلفي لتعليمات التشغيل هذه.

الاستعمال المخصص

تستخدم العدة الكهربائية لنشر الأشجار والسيقان بالقرب من الأرض. يمكن استخدامها للقطع على طول وعرض مسار الألياف.

لا تصلح هذه العدة الكهربائية لنشر مواد الشغل المعدنية.

البيانات الفنية

UniversalChain 40	UniversalChain 35	المنشار الجنيزي	
3 600 HB8 4..	3 600 HB8 3..		رقم الصنف
3 600 HB8 1.1	3 600 HB8 1.0		
1800	1800	واط	قدرة الدخل الاسمية
12	12	م/ثا	سرعة الجنزير بالدوران اللاحملي
40	35	سم	طول سيف العدة
Oregon AdvanceCut	Oregon AdvanceCut		طراز جنزير المنشار
3/8" مقطع جانبي منخفض	3/8" مقطع جانبي منخفض		انفصال أسنان جنزير المنشار
1,1 (0,043")	1,1 (0,043")	ملم	ثخن حلقة الدفع
57	52		عدد حلقات الدفع
350	300	ملم	قطر القص الأقصى
250	250	ملييلتر	سعة خزان الزيت
●	●		تشميم ألي للجنزير
●	●		شد الجنزير بدون أدوات (SDS)
●	●		عجلة التحويل المسننة
●	●		فرملة الصدمات الارتدادية
●	●		فرملة إنهاء الدوران
●	●		المصد المخليبي
4,4	4,3	كغ	الوزن حسب EPTA-Procedure 01:2014
II/□	II/□		فئة الوقاية

تسري البيانات على جهد اسمي [U] يبلغ 230 فولت. قد تختلف تلك البيانات حسب اختلاف الجهد والطرازات الخاصة بكل دولة.

تنتج دورات التشغيل انخفاض وجيز بالجهد الكهربائي. قد يطرأ تشويش على الأجهزة الأخرى إن كانت ظروف الشبكة الكهربائية غير ملائمة. إن قلت معاوقة الشبكة عن 0.25 أوم، فلا داع لتوقع أي خلل.

التركيب

تركيب وشد جنزير المنشار (راجع الصور B1 - B4)

- ضع حلقات الجنزير حول عجلة الجنزير (3) ثم ضع السيف (17) على مسمار التثبيت (10).
- افحص إن تم تركيز جميع القطع بشكل جيد وحافظ على إبقاء السيف مع جنزير المنشار بهذا الوضع.
- قم بإدارة عجلة الشد (19) باتجاه عقارب الساعة حتى يكون جنزير المنشار مشدوداً قليلاً ويبقى مركباً على السيف.
- ضع الغطاء (25) في مكانه وأدر زر التثبيت (24) في اتجاه عقارب الساعة حتى يكون الغطاء ثابتاً جزئياً.
- أدر حلقة شد الجنزير (23) في اتجاه عقارب الساعة حتى أن تصل إلى درجة الشد الصحيحة للجنزير. عند الضبط بواسطة حلقة شد الجنزير (23) راع إن تحافظ على زر التثبيت (24) بحيث لا يدور ولا يكون ثابتاً مسبقاً.
- يكون جنزير المنشار (18) مشدوداً بالدرجة الصحيحة إذا أمكن رفعه من المنتصف بمقدار 2-3 مم تقريبا. ينبغي أن يتم ذلك من خلال رفع جنزير المنشار باليد عكس اتجاه وزن المنشار الجنيزي.
- فور الوصول درجة الشد الصحيحة احتفظ بحلقة شد الجنزير (23) وأدر زر التثبيت (24) في اتجاه عقارب الساعة حتى يكون ثابتاً.
- لا تستخدم غدة للقيام بالتركيب.
- افحص بانتظام قوة شد الجنزير أثناء العمل. يمكن إن يؤدي استخدام المنشار الجنيزي بجنزير مركب أو مشدود بشكل خاطئ إلى كسر الجنزير و/أو إلى صدمة ارتدادية و/أو إلى الإصابات.
- إذ ينبغي توقع ارتفاع جنزير المنشار في البداية بالجنازير الجديدة بشكل خاص.
- لا تشد جنزير المنشار إن كان قد سخن بشكل شديد، إذ أنه سوف يتقلص بعد أن يبرد، فيركّز على السيف بانشداد زائد.
- اركن المنشار الجنيزي على سطح مستو.
- تأكد من دوران عجلة الشد (19) على سيف العدة بأكملها بعكس اتجاه عقارب الساعة.
- ادخل جنزير المنشار (18) في الحز المحيط بالسيف (17).
- انتبه أثناء ذلك إلى اتجاه الدوران، للقيام بذلك قارن بين جنزير المنشار ورمز اتجاه الدوران (15).

- في حالة الشد الزائد للجنزير حل زر التثبيت (24) وأعد خطوات عملية الشد.
- تمنع آلية الترس والسقطة نظام شد الجنزير من التراخي. في حالة صعوبة تدوير حلقة شد الجنزير (23) حل زر التثبيت (24) في عكس اتجاه عقارب الساعة.
- **فرملة الصدمات الارتدادية** هي آلية حماية يتم إطلاقها عن طريق واقية اليد الأمامية (5) بواسطة رسغ اليد في حالة ارتداد المنشار الجنزيري . يتوقف جنزير المنشار فوراً. وهكذا ينخفض خطر الإصابات الناتجة عن الصدمات الارتدادية. حاول تجنب الصدمات الارتدادية.
- اضغط ذراع تشغيل فرملة الصدمات الارتدادية (5) إلى الأمام بانتظام لتجربة عمل فرملة الصدمات الارتدادية بصورة صحيحة. قم بإيقاف التشغيل فوراً إذا لم يتوقف المنشار الجنزيري فوراً.
- **ملاحظة:** لا تفرمل المنشار الجنزيري عن طريق تشغيل فرملة الصدمات الارتدادية (5).

فحص التشحيم (راجع الصورة C4)

- قم بإمالة المنشار الجنزيري بحيث يتعد قضيب الجنزير 20 سم فوق سطح ورقة على الأرض.
- شغل المنشار الجنزيري واتركه يعمل لمدة دقيقة واحدة تقريباً حتى يمكن رؤية نقاط الزيت على الورقة. هكذا تستطيع التأكد من سحب الزيت من خلال نظام التشحيم الآلي.
- **ملاحظة:** يؤدي استخدام المنشار الجنزيري بلا زيت جنزير المنشار أو بمستوى زيت يقل عن العلامة الدنيا إلى إتلاف المنشار الجنزيري.
- **ملاحظة:** يصعب الزيت لزجاً عند درجات الحرارة المنخفضة، مما يخفف تدفق الزيت.
- **ملاحظة:** يعتمد عمر وأداء القطع في جنزير المنشار على التشحيم الأمثل.

العمل بالجهاز

- ◀ **اقرأ تعليمات التشغيل وملاحظات الأمان دائماً قبل الاستخدام.**
- ◀ **افحص حالة العدة والجنزير ومستوى الزيت والتركيب الصحيح دائماً قبل الاستخدام.**
- ◀ **استخدم المنشار الجنزيري فقط إذا كان في حالة سليمة تماماً.**
- ◀ **ارتد ملابس مناسبة ومعدات الوقاية الشخصية دائماً.**
- ◀ **تأكد من ان يكون المحيط جافاً وفارغاً من الموانع ومن عدم تصادف وجود الأشخاص في المحيط.**
- ◀ **لا تستخدم المنشار الجنزيري أبداً على السلم أو فوق ارتفاع الكتف.**
- ◀ **لا تبعد كثيراً عن الجهاز ولا تعمل أبداً بالأيدي الممدودة.**
- ◀ **امسك بالمنشار الجنزيري دائماً بكلتي اليدين.**
- ◀ **انتبه دائماً ان اتجاه كابل الشبكة الكهربائية يجب ان يكون إلى الخلف بحيث لا يشتبك بالأغصان والمعدات أثناء عملية القطع.**

التصرفات العامة (راجع الصورة D)

- ينبغي ان يتدرب مستخدمو الجهاز لأول مرة على قطع الجذوع الموجودة على مسند أو هيكل.
- امسك بالمنشار الجنزيري بحيث يكون إلى يمين جسمك بعض الشيء.

- في حالة الشد الزائد للجنزير حل زر التثبيت (24) وأعد خطوات عملية الشد.
- تمنع آلية الترس والسقطة نظام شد الجنزير من التراخي. في حالة صعوبة تدوير حلقة شد الجنزير (23) حل زر التثبيت (24) في عكس اتجاه عقارب الساعة.

التشغيل

- يتم تشحيم جنزير المنشار بزيت جنزير المنشار أثناء التشغيل عن طريق منفذ الزيت (7) أو توماتيكياً.
- يكون المنشار الجنزيري غير معبأ بزيت جنزير المنشار عند التسليم.
- املاً المنشار الجنزيري بزيت الجنزير قبل بدء التشغيل في كل حال.
- استخدم فقط مواد تشحيم الجنزير القابلة للتحلل البيولوجي (حسب RAL-UZ48) من أجل تجنب تلف المنشار الجنزيري.
- تجد الزيت المنصوع به للمنشار الجنزيري من إنتاج بوش في التوايح.
- **يملأ خزان الزيت بالطريقة التالية: (راجع الصورة C1)**

- اركن المنشار الجنزيري على أرضية ملائمة مع توجيه قفل خزان الزيت (20) نحو الأعلى.
- نظف المجال ما حول قفل خزان الزيت (20) بواسطة قطعة قماش ثم افتح القفل وفكه عن طريق تدويره.
- عبئ خزان الزيت بزيت جنزير المنشار المنتج في شركة بوش والقابل للتحلل البيولوجي حتى يمكن رؤية مستوى الزيت في شبك فحص مستوى الزيت (21).
- أثناء العمل يمكنكم فحص مستوى الزيت في شبك فحص الزيت (21)، وفي حالة وصول الزيت إلى المستوى الأدنى املاه بالزيت من جديد.

التشغيل/الإطفاء (راجع الصورة C2)

- ◀ **اسحب واقية اليد/ذراع تشغيل فرملة الصدمات الارتدادية (5) من الوضع ❶ إلى الوضع ❷ باتجاه المقبض الأمامي (4). إذا لم تقم بتشغيل واقية اليد/ذراع تشغيل فرملة الصدمات الارتدادية (5) فلن يتم إيقاف فرملة الصدمات الارتدادية قبل الاستخدام ولن يبدأ المنشار الجنزيري بالعمل.**
- ◀ **اسحب واقية اليد/ذراع تشغيل فرملة الصدمات الارتدادية دائماً إلى الأمام في وضع الإيقاف بعد كل استخدام.**
- فك واقية الجنزير (26).
- امسك بالمنشار الجنزيري بالطريقة الموصوفة في الصورة C3.
- اسحب ذراع تشغيل فرملة الصدمات الارتدادية (5) إلى الخلف إلى المقبض الأمامي.
- **لتشغيل العدة الكهربائية شغل أولاً قفل التشغيل (22) و ثم اضغط مفتاح التشغيل والإطفاء (2) واحتفظ به مضغوطاً. يمكنك أن تطلق قفل التشغيل عندما تدور العدة الكهربائية.**
- لغرض **إطفاء** العدة الكهربائية اترك مفتاح التشغيل والإطفاء (2).

- ينبغي أن تبدأ بعمليات القص الجانبية أو المائلة والطولية باحتراس شديد حيث لا تسمح بتركيز المصد المخليبي (12).

نشر جذوع الأشجار (راجع الصور F)

- ثبت الجذوع دائماً قبل النشر.
- اقطع الجذوع دائماً خارج نقاط التثبيت من أجل تجنب انحصار الجذع واستعصاء الجنزير.
- احترس الا يلامس جنزير المنشار اطلاقاً الأرض أو معدات القطع.
- احترس من قمرات الأشجار والأعصان والجذور بسبب خطر التعثر.

نشر الخشب الخاضع للتوتر (راجع الصورة G)

- يفضل ألا يتم نشر الخشب أو الأعصان أو الأشجار الخاضعة للتوتر إلا من قبل العمال المتخصصين.
- يتطلب ذلك الاحتراس الشديد. يزيد ذلك من خطر حدوث الحوادث.

إزالة الأعصان من غصن أو شجرة (راجع الصورة H)

- يقصد بإزالة الأعصان عملية قص الأعصان عن الشجرة التي تم إسقاطها أو من غصن كبير.
- اترك الأعصان الكبيرة المتجهة نمو الأسفل والتي تسند الشجرة في البداية.
- قم بإزالة الأعصان الصغيرة بعملية قطع واحدة.

- استخدم المصد المخليبي (12) أثناء النشر بمثابة ذراع.

- يجب أن يدور جنزير المنشار بالسرعة الكاملة قبل ملامسة الخشب.

- أعد تركيز المصد المخليبي مرة أخرى بنقطة أكثر عمقا عند نشر الأعصان السمكية أو الجذوع. للقيام بذلك، ينبغي سحب المنشار الجنزيري نحو الخلف من أجل حل المصد المخليبي ثم إعادة تركيبه مرة أخرى بنقطة أعمق. لا تقوم بإخراج المنشار الجنزيري عن خط القص أثناء ذلك.

- لا تضغط على جنزير المنشار بقوة أثناء النشر بل اترك الجنزير ليعمل بنفسه.

- أخرج المنشار الجنزيري عن المقطع فقط عندما يكون جنزير المنشار ما زال يدور.

- احترس عند نهاية مقطع النشر. فور انتهاء المنشار الجنزيري من النشر تتغير قوة الوزن بشكل مفاجئ. يتشكل خطر إصابة الساقين والقدمين.

صدمة ارتدادية بالمنشار (راجع الصورة E)

- يقصد بصدمة المنشار الارتدادية الارتداد الفجائي للمنشار الجنزيري الدوار نحو الأعلى والخلف، والذي قد يحصل عند ملامسة رأس السيف للمادة المرغوب نشرها أو عند استعصاء الجنزير.

- عندما تحدث صدمة ارتدادية بالمنشار يتجاوب المنشار الجنزيري بطريقة غير قابلة للحسبان وقد يؤدي إلى حدوث الإصابات الشديدة لدى المستخدم أو لدى الأشخاص الواقفين بمجال النشر.

البحث عن الأخطاء

تشير القائمة التالية على أعراض الأخطاء وكيفية معالجتها في حال عدم عمل الجهاز بطريقة صحيحة في إحدى المرات. راجع ورشة الخدمة إن لم تتمكن من تحديد وإزالة المشكلة بهذا الشكل.

تنبيه: اطفئ الجهاز واسحب القابس من المقبس قبل البدء بالبحث عن الأخطاء.

الخطأ	السبب المحتمل	العلاج
المنشار الجنزيري لا يدور	أطلقت مكابح الصدمات الارتدادية	راجع الصورة C2
	لم يتم وصل القابس	اربط القابس
	المقبس تالف	استخدم مقبس آخر
	تم إطلاق المصهر	استبدل المصهر
	كابل التمديد تالف	استخدم كابل تمديد آخر
المنشار الجنزيري يعمل بشكل متقطع	كابل الشبكة تالف	افحص كابل الشبكة الكهربائية واتخذ الإجراءات اللازمة ليتم استبداله عند الضرورة
جنزير المنشار جاف	مفتاح التشغيل والإطفاء (2) تالف	اتصل بمركز خدمة وكالة شركة بوش
	لا يوجد زيت في الخزان	املئ الزيت
	منفث الزيت (7) مسدود	نظف منفث الزيت (7)
لا يتم كعب جنزير المنشار	فرملة الصدمات الارتدادية/فرملة إنهاء الدوران تالفة	اتصل بمركز خدمة وكالة شركة بوش
جنزير المنشار/سكة التوجيه ساخنين	لا يوجد زيت في الخزان	املئ الزيت
	منفث الزيت (7) مسدود	نظف منفث الزيت (7)
	انشداد الجنزير أكبر من المطلوب	قم بالشد اللاحق للجنزير

الخطأ	السبب المحتمل	العلاج
	سيف العدة تالف أو مستهلك	استبدل سيف العدة أو راجع خدمة زبائن بوش
	جنزير المنشار كلييل	استبدل جنزير المنشار
المنشار الجنزيري يقوم بالتنظيف أو يهتز أو لا ينشر بشكل جيد	انشداد الجنزير أدنى من المطلوب	قم بالشد اللاحق للجنزير
	جنزير المنشار كلييل	استبدل جنزير المنشار
	جنزير المنشار مستهلك	استبدل جنزير المنشار
	أسنان المنشار تدل إلى الاتجاه الخاطئ	ركب جنزير المنشار بالشكل الصحيح
	سيف العدة تالف أو مستهلك	استبدل سيف العدة أو راجع خدمة زبائن بوش

- استبدل جنزير المنشار بجنزير منشار من توابع بيش أو اترك جنزير المنشار ليشحده خبير.

استبدال سيف العدة

◀ استبدل سيف العدة فقط إذا كنت تعرف عمل الجهاز والتعليمات جيداً، والا فراجع من فضلك خدمة زبائن بوش.

- في حالة استهلاك سيف العدة ممكن تركيبه مقلوباً رأساً على عقب أو استبدله.
- استخدم مفتاحاً سداسياً لحل اللولب بين سيف العدة (17) وعجلة الشد (19).
- بعد قلب أو استبدال سيف العدة اعد تركيب عجلة الشد (19).

ملاحظة: شدها باليد حتى تحس بمقاومة ضعيفة، ثم ادورها بمقدار 1/8 لتثبيتها الصحيح. الشد الزائد قد يؤدي إلى استعصاء سيف العدة وحصر دوران جنزير المنشار.

سيف العدة

UniversalChain 35 Oregon 144MLEA041
UniversalChain 40 Oregon 164MLEA041

خدمة العملاء واستشارات الاستخدام

يجيب مركز خدمة العملاء على الأسئلة المتعلقة بإصلاح المنتج وصيانتته، بالإضافة لقطع الغيار. تجد الرسوم التفصيلية والمعلومات الخاصة بقطع الغيار في الموقع: www.bosch-pt.com

يسر فريق Bosch لاستشارات الاستخدام مساعدتك إذا كان لديك أي استفسارات بخصوص منتجاتنا وملحقاتها.

يلزم ذكر رقم الصنف ذو الفئات العشر وفقاً للوحة صنع المنتج عند إرسال أية استفسارات أو طلبيات قطع غيار.

تجد المزيد من عناوين الخدمة تحت:
www.bosch-pt.com/serviceaddresses

التخلص من العدة الكهربائية

يجب التخلص من الأجهزة والتوابع والتغليف بطريقة منصفة بالبيئة عن طريق النفايات القابلة لإعادة التصنيع.

لا تقم برمي الأجهزة والمنتجات الأخرى في النفايات المنزلية!



الصيانة والخدمة

الصيانة والتنظيف

◀ اسحب قابس الشبكة الكهربائية عن المقبس قبل إجراء جميع الأعمال بالجهاز.

- ركب واقية الجنزير (26) على السيف (17) دائماً عندما لا يكون المنشار الجنزيري في حالة التشغيل من أجل تجنب الإصابات.

- حافظ على نظافة العدة الكهربائية وشقوق التهوية لكي تعمل بشكل جيد وآمن.

- لا تستعمل الماء، أو المواد المحللة أو مواد الصقل. نظف الجنزير والسيف قبل تخزين الجهاز لمدة طويلة من أجل تجنب التصاق الأجزاء.

- انزع الغطاء (25) SDS والسيف (17) وجنزير المنشار (18) ونظف هذه الأجزاء بواسطة فرشاة لإزالة بقايا الزيت ونسج الشجر والغبار من الأجزاء وخاصة حز نصل المنشار.

- استخدم قطعة قماش نظيفة لإزالة الأوساخ من منفذ الزيت (7) وعجلة الجنزير (3) بحذر. راع عدم وصول الأوساخ إلى منفذ الزيت (7) لأن ذلك قد يؤدي إلى انسدادات وإلى مشاكل بالتشحيم.

- قم بأعمال الصيانة المطلوبة قبل الاستخدام. افحص المنشار الجنزيري بشكل منتظم على تواجده التلف الظاهر، كجنزير المنشار المنحل أو المفكك أو التالف، أو القطع التالفة أو المستهلكة أو المنحلة.

- لا تقوم بأية تعديلات بالعدة الكهربائية. إن التعديلات الغير مسموحة قد تؤثر على أمان العدة الكهربائية وقد تؤدي إلى زيادة الضجيج والاهتزازات.

- فرغ خزان الزيت قبل التخزين واعد ملئه قبل الاستخدام.

- خزّن المنشار الجنزيري في مكان آمن وجاف وبعيدا من متناول الأطفال.

- لا تركن أية أغراض أخرى على المنشار الجنزيري.

استبدال وشحذ جنزير المنشار

- عند الاستخدام لمدة طويلة أو عند الاحتكاك بالأجزاء الأخرى غير الخشب، يمكن أن يصعب جنزير المنشار كليلاً.

- من أجل الأمان وقدرة مثالية يجب ان يكون جنزير المنشار حاد.

- لا تشحذ جنزير المنشار بنفسك أبداً إذا لم تكن خبير بذلك.

فقط لدول الاتحاد الأوروبي:

حسب التوجيه الأوروبي 2012/19/EU بصدد الأجهزة الكهربائية والإلكترونية القديمة وتطبيقه ضمن القانون المحلي، ينبغي جمع العدد الكهربائي التي لم تعد صالحة للاستعمال بشكل منفصل، وتسليمها لمركز يقوم بإعادة استغلالها بطريقة محافظة على البيئة. قد يتسبب التخلص غير السليم من الأجهزة الكهربائية والإلكترونية القديمة في آثار ضارة على البيئة وصحة الإنسان نتيجة لاحتمالية وجود مواد خطرة فيها.

فارسی

دستورات ایمنی

توضیح علائم

دقت فرمایید تا انتها بخوانید.



هشدارهای عمومی.



زیر باران استفاده نکنید.



اره زنجیری را همواره با هر دو دست نگهدارید.



به ضربه به عقب اره زنجیری توجه کنید و از تماس با نوک تیغه خودداری نمایید.



از گوشی ایمنی استفاده کنید.



از عینک ایمنی استفاده کنید.



هشدار: در صورت آسیب دیدگی یا بریدگی کابل برق، دوشاخه را فوراً از پریز بیرون بکشید.



نکات ایمنی عمومی برای ابزارهای برقی

⚠ هشدار

کلیه هشدارها، دستورالعملها، تصاویر و

مشخصات ارائه شده به همراه ابزار برقی را مطالعه کنید. اشتباهات ناشی از عدم رعایت این دستورات ایمنی ممکن است باعث برق گرفتگی، سوختگی و یا سایر جراحات های شدید شود.

کلیه هشدارهای ایمنی و راهنماییها را برای آینده خوب نگهداری کنید.

عبارت «ابزار برقی» در هشدارها به ابزارهایی که به پریز برق متصل میشوند (با سیم برق) و یا ابزارهای برقی باتری دار (بدون سیم برق) اشاره دارد.

ایمنی محل کار

محیط کار را تمیز و روشن نگه دارید. محیطهای در هم ریخته یا تاریک احتمال بروز حادثه را افزایش میدهند.

ابزار برقی را در محیطهایی که خطر انفجار وجود دارد و حاوی مایعات، گازها و بخارهای محترقه هستند، به کار نگیرید. ابزارهای برقی

جرقههایی ایجاد میکنند که میتوانند باعث آتش گرفتن گرد و غبارهای موجود در هوا شوند.
هنگام کار با ابزار برقی، کودکان و سایر افراد را از دستگاه دور نگه دارید. در صورتیکه حواس شما پرت شود، ممکن است کنترل دستگاه از دست شما خارج شود.

ایمنی الکتریکی

دوشاخه ابزار برقی باید با پریز برق تناسب داشته باشد. هیچگونه تغییری در دوشاخه ایجاد نکنید. مبدل دوشاخه نباید همراه با ابزار برقی دارای اتصال زمین استفاده شود. دوشاخههای اصل و تغییر داده نشده و پریزهای مناسب، خطر برق گرفتگی را کاهش میدهند.
از تماس بدنی با قطعات متصل به سیم اتصال زمین مانند لوله، شوفاژ، اجاق برقی و یخچال خودداری کنید. در صورت تماس بدنی با سطوح و قطعات دارای اتصال به زمین و همچنین تماس شما با زمین، خطر برق گرفتگی افزایش می یابد.

ابزارهای برقی را در معرض باران و رطوبت قرار ندهید. نفوذ آب به ابزار برقی، خطر شوک الکتریکی را افزایش میدهد.

از سیم دستگاه برای مقاصد دیگر استفاده نکنید. هرگز برای حمل ابزار برقی، کشیدن آن یا خارج کردن دوشاخه از سیم دستگاه استفاده نکنید. کابل دستگاه را از حرارت، روغن، لبههای تیز یا قطعات متحرک دور نگه دارید. کابلهای آسیب دیده و یا گره خورده خطر شوک الکتریکی را افزایش میدهند.

هنگام استفاده از ابزار برقی در محیطهای باز، تنها از کابل رابطی استفاده کنید که برای محیط باز نیز مناسب باشد. کابل های رابط مناسب برای محیط باز، خطر برق گرفتگی را کم می کنند.

در صورت لزوم کار با ابزار برقی در محیط و اماکن مرطوب، باید از یک کلید حفاظتی جریان خطا و نشستی زمین (کلید قطع کننده اتصال با زمین) استفاده کنید. استفاده از کلید حفاظتی جریان خطا و نشستی زمین خطر برق گرفتگی را کاهش می دهد.

رعایت ایمنی اشخاص

حواس خود را خوب جمع کنید، به کار خود دقت کنید و با فکر و هوشیاری کامل با ابزار برقی کار کنید. در صورت خستگی و یا در صورتی که مواد مخدر، الکل و دارو استفاده کردهاید، با ابزار برقی کار نکنید. یک لحظه بی توجهی هنگام کار با ابزار برقی، میتواند جراحات های شدیدی به همراه داشته باشد.

از تجهیزات ایمنی شخصی استفاده کنید. همواره از عینک ایمنی استفاده نمایید. استفاده از تجهیزات ایمنی مانند ماسک ضد گرد و غبار، کفشهای ایمنی ضد لغزش، کلاه ایمنی و گوشی محافظ متناسب با نوع کار با ابزار برقی، خطر مجروح شدن را کاهش میدهد.

مواظب باشید که ابزار برقی بطور ناخواسته بکار نیفتد. قبل از وارد کردن دوشاخه دستگاه در پریز برق، اتصال آن به باتری،

آسیب دیده نباشند. قطعات آسیب دیده را قبل از شروع به کار تعمیر کنید. علت بسیاری از سوانح کاری، عدم مراقبت کامل از ابزارهای برقی می باشد.

◀ **ابزار برش را تیز و تمیز نگه دارید.** ابزار برشی که خوب مراقبت شده و از لبه های تیز برخوردار است، کمتر در قطعه کار گیر کرده و بهتر قابل هدایت است.

◀ **ابزار برقی، متعلقات، متهای دستگاه و غیره را مطابق دستورات این جزوه راهنما به کار بگیرید و به شرایط کاری و نوع کار نیز توجه داشته باشید.** استفاده از ابزار برقی برای عملیاتی به جز مقاصد در نظر گرفته شده، میتواند به بروز شرایط خطرناک منجر شود.

◀ **دستها و سطوح عایق را همواره خشک، تمیز و عاری از روغن و گریس نگه دارید.** دسته های لغزنده مانع ایمنی و کنترل در کار در شرایط غیر منتظره هستند.

سرویس

◀ **برای تعمیر ابزار برقی فقط به متخصصین حرفهای رجوع کنید و از قطعات پدکی اصل استفاده نمایید.** این باعث خواهد شد که ایمنی دستگاه شما تضمین گردد.

دستورات ایمنی عمومی برای اهره های زنجیری

◀ **همه بخشهای بدنتان را از زنجیر اهره دور نگهدارید.** قبل از روشن کردن اهره مطمئن شوید که زنجیر اهره با هیچ چیز تماس نداشته باشد. یک لحظه غفلت هنگام کار با اهره زنجیری می تواند باعث گیر کردن بخشهای بدن یا لباس توسط زنجیر اهره شود.

◀ **اهره زنجیری را همواره با دست راست روی دسته عقبی و با دست چپ روی دسته جلویی نگهدارید.** نگهداشتن اهره زنجیری در حالت کار به صورت برعکس، خطر جراحات را افزایش می دهد و نباید بکار گرفته شود.

◀ **اهره زنجیری را تنها از دسته های عایق بگیرید، چون که امکان برخورد زنجیر اهره با کابل برق یا کابل خود دستگاه وجود دارد.** تماس اهره زنجیری با یک کابل حامل جریان برق می تواند به قسمتهای فلزی دستگاه جریان وارد کند و باعث ایجاد شوک الکتریکی شود.

◀ **از عینک ایمنی استفاده کنید.** سایر تجهیزات ایمنی برای گوش، سر، دستان، پاها توصیه می شود. لباس ایمنی مناسب خطر جراحت را از طریق به هوا پریدن تراشه یا تماس اتفاقی زنجیر اهره کاهش می دهد.

◀ **با اهره زنجیری روی درخت، روی نردبان، از پشت بام یا تکیهگاه نامتعادل کار نکنید.** کار با اهره زنجیری ممکن است در این شرایط باعث جراحات سخت گردد.

◀ **به محکم بودن جایگاه خود توجه کنید و تنها اهره زنجیری را وقتی بکار بگیرید که روی یک سطح صاف، مطمئن و محکم ایستاده اید.** کف لغزنده یا سطوح بدون ثبات ممکن است باعث از

برداشتن آن و یا حمل دستگاه، باید دقت کنید که ابزار برقی خاموش باشد. در صورتی که هنگام حمل دستگاه انگشت شما روی دکمه قطع و وصل باشد و یا دستگاه را در حالت روشن به برق بزنید، ممکن است سوانح کاری پیش آید.

◀ **قبل از روشن کردن ابزار برقی، همه ابزارهای تنظیم کننده و آچارها را از روی دستگاه بردارید.** ابزار و آچارهایی که روی بخش های چرخنده دستگاه قرار دارند، میتوانند باعث ایجاد جراحت شوند.

◀ **وضعیت بدن شما باید در حالت عادی قرار داشته باشد.** برای کار جای مطمئنی برای خود انتخاب کرده و تعادل خود را همواره حفظ کنید. به این ترتیب میتوانید ابزار برقی را در وضعیتهای غیر منتظره بهتر تحت کنترل داشته باشید.

◀ **لباس مناسب بپوشید.** از پوشیدن لباسهای گشاد و حمل زینت آلات خودداری کنید. موها و لباس خود را از بخشهای در حال چرخش دستگاه دور نگه دارید. لباسهای گشاد، موی بلند و زینت آلات ممکن است در قسمتهای در حال چرخش دستگاه گیر کنند.

◀ **در صورتی که تجهیزاتی برای اتصال وسایل مکش گرد و غبار و یا وسیله جمع کننده گرد و غبار ارائه شده است، باید مطمئن شوید که این وسایل درست نصب و استفاده می شوند.** استفاده از وسایل مکش گرد و غبار مصونیت شما را در برابر گرد و غبار زیادتر میکند.

◀ **آشنایی با ابزار به دلیل کار کردن زیاد با آن نباید باعث سهل انگاری شما و نادیده گرفتن اصول ایمنی شود.** بی دقتی ممکن است باعث بروز جراحاتی در عرض کسری از ثانیه شود.

◀ **استفاده صحیح از ابزار برقی و مراقبت از آن از وارد کردن فشار زیاد روی دستگاه خودداری کنید.** برای هر کاری، از ابزار برقی مناسب با آن استفاده کنید. بکار گرفتن ابزار برقی مناسب باعث میشود که بتوانید از توان دستگاه بهتر و با اطمینان بیشتر استفاده کنید.

◀ **در صورت ایراد در کلید قطع و وصل ابزار برقی، از دستگاه استفاده نکنید.** ابزار برقی که نمی توان آنها را قطع و وصل کرد، خطرناک بوده و باید تعمیر شوند.

◀ **قبل از تنظیم ابزار برقی، تعویض متعلقات و یا کنار گذاشتن آن، دوشاخه را از برق بکشید و یا باتری آنرا خارج کنید.** رعایت این اقدامات پیشگیری ایمنی از راه افتادن ناخواسته ابزار برقی جلوگیری می کند.

◀ **ابزار برقی را در صورت عدم استفاده، از دسترس کودکان دور نگه دارید و اجازه ندهید که افراد ناوارد و یا اشخاصی که این دفترچه راهنما را نخواندهاند، با این دستگاه کار کنند.** قرار گرفتن ابزار برقی در دست افراد ناوارد و بی تجربه خطرناک است.

◀ **از ابزار برقی و متعلقات خوب مراقبت کنید.** مواظب باشید که قسمت های متحرک دستگاه خوب کار کرده و گیر نکنند. همچنین دقت کنید که قطعات ابزار برقی شکسته و یا

◀ **از گرفتن وضعیت غیر عادی برهیزید و در ارتفاع بیشتر از شانه ها اره نکنید.** بدین صورت از تماس ناخواسته نوک ریل جلوگیری می شود و کنترل بهتری روی اره زنجیری در موقعیتهای غیر منتظره فراهم می شود.

◀ **همواره از ریلهای یدکی و زنجیر اره های توصیه شده توسط تولید کننده استفاده کنید.** ریلهای یدکی تقلبی و زنجیر اره های بدلی می توانند باعث پارگی زنجیر یا ضربه به عقب شوند.

◀ **برای تیز کردن یا سرویس زنجیر اره به توصیه های تولید کننده عمل کنید.** محدود کننده های عمق بسیار پایین، گرایش به ضربه به عقب را افزایش می دهند.

سایر هشدارهای ایمنی

◀ **افراد (همچنین کودکان) دارای کاستیهای روحی و جسمی یا بدون تجربه یا آشنایی که نمی توانند ابزار برقی را با اطمینان بکار برند، نباید از ابزار برقی بدون نظارت یا توجیه روش کاربری بوسیله یک فرد مسؤول استفاده کنند.** کودکان باید زیر نظر باشند تا اطمینان حاصل شود که آنها با ابزار برقی بازی نمی کنند.

◀ **محیط کار ابزار باغبانی را از لحاظ وجود حیوانات وحشی و اهلی به دقت کنترل کنید.** حیوانات وحشی و اهلی ممکن است هنگام کار با دستگاه زخمی شوند.

◀ **برای فعال سازی ترمز ضربه به عقب، اره زنجیری را از طرف محافظ دست/ اهرم، حمل نکنید.**

◀ **بنا به دلایل ایمنی، کلید قطع و وصل را نمی توان تثبیت و قفل کرد، بلکه آنها باید در حین کار همواره در حالت فشرده نگهداشت.**

◀ **همیشه دقت کنید که ترمز ضربه به عقب در صورت عدم استفاده از اره زنجیری به جلو رانده شده باشد.**

◀ **اطمینان حاصل کنید که همه تجهیزات ایمنی و دسته ها هنگام کار با محصول نصب شده باشند.** سعی نکنید اره زنجیری را که بطور کامل نصب نشده است یا دارای تغییرات غیر مجاز می باشد، بکار برید.

ایمنی الکتریکی

ابزار باغبانی جهت ایمنی شما عایق است و نیاز به ارت ندارد. ولتاژ مورد نیاز برابر است با 230 V AC، 50 Hz (برای کشورهای غیر اتحادیه اروپا 220 V یا 240 V و 50 Hz). تنها از کابل رابط مجاز استفاده کنید. اطلاعات مربوط را از نمایندگی مجاز Bosch (خدمات پس از فروش) کسب کنید.

تنها باید از کابل رابط از مدل ساخت H07 RN-F یا IEC (60245IEC66) استفاده شود.

چنانچه هنگام کار با اره زنجیری از یک کابل رابط استفاده می کنید، کابلهای چند رشته ای زیر لزم هستند:

- 1,0 mm²: حداکثر طول 40 m
- 1,5 mm²: حداکثر طول 60 m
- 2,5 mm²: حداکثر طول 100 m

دست دادن تعادل یا کنترل روی اره زنجیری شوند.

◀ **هنگام برش یک شاخه به ضربه به عقب فنر وار شاخه زیر فشار توجه کنید.** چنانچه فشار به رشته های چوب برسد، امکان برخورد شاخه زیر فشار با کاربر یا از دست دادن کنترل روی اره زنجیری وجود دارد.

◀ **هنگام بریدن بوته و درختان جوان احتیاط کنید.** جنس نازک می تواند در زنجیر اره گیر کند و به طرف شما پرت شود یا تعادل شما را به هم بزند.

◀ **اره زنجیری را از دسته جلویی در حالت خاموش بودن بگریزد تا زنجیر اره را از بدن شما دور نگهدارد.** هنگام حمل یا نگهداری اره زنجیری روکش ایمنی آنها بکشید. دقت در هنگام کار با اره زنجیری خطر جراحت از طریق تماس با زنجیر اره در حرکت را کاهش می دهد.

◀ **از دستورات جهت روغن کاری، سفتی زنجیر و تعویض تیغه و زنجیر پیروی کنید.** شل یا سفت بودن و یا روغن کاری غیر استاندارد می تواند پارگی یا خطر ضربه به عقب را افزایش دهد.

◀ **فقط برای اره کاری چوب اره زنجیری را برای کارهای متفرقه ای که ذکر نشده اند، بکار نبرید.** بطور مثال: اره زنجیری را جهت برش پلاستیک، فلز، دیوار یا مواد ساختمانی که از چوب نیستند، بکار نبرید. استفاده اره زنجیری در مورد کارهای در نظر گرفته نشده باعث ایجاد موقعیتهای خطرناکی می شود.

◀ **این اره زنجیری برای قطع درختان در نظر گرفته نشده است.** کاربری اره زنجیری برای موارد در نظر گرفته نشده ممکن است منجر به جراحات سخت کاربر یا افراد دور او شود.

◀ **دلایل و رفع ضربه به عقب:** وقتی که نوک ریل راهنما با یک جسم تماس پیدا کند یا چوب خم شود و زنجیر اره در محل برش گیر کند، دستگاه پس می زند.

تماس با نوک ریل در برخی از موارد می تواند باعث ایجاد عقب گرد هایی شود که ریل راهنما را به بالا یا به طرف کاربر پرت کند.

گیر کردن زنجیر اره روی لبه بالایی ریل راهنما می تواند ریل را به طرف کاربر پس بزند.

هر کدام از این عکس العملها می تواند منجر به از دست دادن کنترل روی اره و ایجاد جراحت سخت شود. تنها به تجهیزات ایمنی نصب شده روی اره زنجیری اعتماد نکنید. برای کار بدون حادثه یا جراحت با اره زنجیری بایستی هنگام کار تدابیر مختلفی را در نظر بگیرید.

ضربه به عقب نتیجه استفاده و بکارگیری نادرست از ابزار برقی است. این عکس العمل می تواند با اقدامات مشروع زیر مهار شود:

◀ **اره را با دو دست محکم نگهدارید، در حالی که شستها و انگشتان، دسته های اره زنجیری را در خود جای می دهند. بدن و بازوهای خود را در حالتی قرار دهید که بتوانند نیروهای حاصل از ضربه به عقب را تحمل کنند.**

در صورت رعایت اقدامات مناسب، کاربر می تواند نیروهای حاصل از ضربه به عقب را کنترل کند. اره زنجیری را هرگز رها نکنید.

این ابزار برقی برای اره کردن مواد معدنی و کانی مناسب نیست.
این ابزار برقی برای قطع درختان در نظر گرفته نشده است.

محتویات ارسالی

- دستگاه را با احتیاط از بسته بندی بیرون آورید و کنترل کنید آیا اجزای زیر کامل هستند:
- اره زنجیری
 - سرپوش SDS
 - زنجیر اره
 - تیغه
 - محافظ زنجیر
 - دفترچه راهنما
- در صورت ناقص یا آسیب دیده بودن اجزای دستگاه به فروشنده مراجعه کنید.

روغنکاری زنجیر اره (رجوع کنید به تصویر A)

شماره های اجزاء دستگاه که در تصویر مشاهده میشود، مربوط به شرح ابزار برقی می باشد که تصویر آن در این دفترچه آمده است.

- (1) دسته پشتی
- (2) کلید قطع و وصل
- (3) چرخ دنده
- (4) دسته جلویی
- (5) محافظ دست/ اهرم برای فعال کردن ترمز ضربه به عقب
- (6) شماره فنی/شماره سری
- (7) نازل روغن
- (8) واشر روغن
- (9) مسیر هدایت تیغه
- (10) پین اتصال
- (11) پین نگهدارنده زنجیر
- (12) دندانه نگهدارنده
- (13) دو شاخه^a ^b
- (14) کابل رابط^a ^b
- (15) نماد جهت حرکت و برش
- (16) چرخک هادی
- (17) تیغه
- (18) زنجیر اره
- (19) چرخک کشش
- (20) درب باک روغن
- (21) پنجره دید روغن
- (22) کلید ایمنی برای قفل کردن کلید قطع و وصل
- (23) رینگ کشش زنجیر
- (24) دکمه ی تثبیت
- (25) سرپوش SDS

جهت افزایش ایمنی توصیه می شود از یک کلید FI با جریان خطای حداکثر 30 میلی آمپر استفاده شود. این کلید FI بایستی قبل از هر بار کار کنترل شود.
تذکر برای محصولاتی که در انگلیس فروخته نمی شوند:

توجه: جهت ایمنی شما لازم است که دوشاخه ی واقع بر ابزار برقی (13) با یک کابل رابط (14) مانند تصویر متصل شوند. اتصال کابل رابط بایستی در مقابل پاشیدن آب مضمون باشد، از جنس لاستیک باشد یا روکش لاستیکی داشته باشد. کابل رابط باید با یک مهره مهار کشش بکار برده شود.
کابل اتصال دیگر باید مرتب از لحاظ داشتن عیب و نقص کنترل شود و تنها در صورت بی عیب بودن بکار برده شود.
در صورت معیوب بودن کابل برق و کابل رابط باید آنرا فقط توسط تعمیرگاه های مجاز و خدمات پس از فروش ابزارآلات برقی بوش تعمیر کرد. تنها از کابل رابط مجاز استفاده کنید.

علامت ها

علامتهای ذیل برای استفاده از چاروبرقی مهم می باشند. لطفا این علائم و معانی آنها را به خاطر بسپارید. فهم درست این علائم به شما جهت استفاده ی درست و ایمن از محصول کمک می کند.

معنی	علامت
مسیر یا جهت حرکت	
مسیر یا جهت عکس العمل	
وزن	
کاربری مجاز	
عملکرد ممنوع و غیر مجاز	
سر و صدای قابل شنیدن	CLICK
متعلقات/قطععات یدکی	

توضیحات محصول و کارکرد

همه دستورات ایمنی و راهنمایی ها را بخوانید. اشتباهات ناشی از عدم رعایت این دستورات ایمنی ممکن است باعث برق گرفتگی، سوختگی و یا سایر جراحت های شدید شود.



به تصاویر مربوط در انتهای بخش دفترچه راهنما توجه کنید.

موارد استفاده از دستگاه

این ابزار برقی برای اره کردن درختان و تنه آنها در نزدیکی زمین در نظر گرفته شده است. ابزار برقی را می توان جهت برشهای اریب و درازا در جهت الیاف چوب بکار برد.

(b) کلیه متعلقاتی که در تصویر و یا در متن آمده است، بطور معمول همراه دستگاه ارائه نمی شود.

(26) محافظ زنجیر
(a) بر حسب کشور مربوط

مشخصات فنی

اره زنجیری			
UniversalChain 40	UniversalChain 35		شماره فنی
3 600 HB8 4..	3 600 HB8 3..		
3 600 HB8 1.1	3 600 HB8 1.0		
1800	1800	W	قدرت ورودی نامی
12	12	m/s	سرعت زنجیر بدون بار
40	35	cm	طول تیغه
Oregon AdvanceCut	Oregon AdvanceCut		مدل زنجیر اره
3/8" کمترین مقدار	3/8" کمترین مقدار		تقسیم زنجیر اره
1,1 (0,043")	1,1 (0,043")	میلیمتر	قدرت حلقه های زنجیر
57	52		تعداد حلقه های زنجیر
350	300	میلیمتر	بیشترین قطر برش
250	250	ml	حجم باک روغن
●	●		روغنکاری خودکار زنجیر
●	●		تنظیم کشش زنجیر بدون ابزار (SDS)
●	●		چرخک هادی
●	●		ترمز ضربه به عقب
●	●		ترمز متوقف کننده تدریجی
●	●		دندانه نگهدارنده
4.4	4.3	kg	وزن مطابق استاندارد EPTA-Procedure 01:2014
II/□	II/□		کلاس ایمنی

مقادیر برای ولتاژ نامی [U] 230 ولت میباشند. برای ولتاژهای مختلف و تولیدات مخصوص کشورها، ممکن است این مقادیر متفاوت باشند.

گردش های استارت و راه اندازی باعث افت ولتاژ برای زمان کوتاه میشوند. تحت شرایط نامساعد شبکه برق، امکان بروز اختلال در عملکرد سایر دستگاه ها وجود دارد. با آمپراژ کمتر از 0,25 اهم اختلافی مشاهده نمی شود.

نصب

نصب زنجیر اره و تنظیم آن (رجوع کنید به تصاویر B1 - B4)

- مطمئن شوید که چرخک کشش (19) روی تیغه کاملا در خلاف جهت عقربه های ساعت چرخیده باشد.
- زنجیر اره (18) را در شیار دوار تیغه (17) قرار دهید.
- به درست بودن جهت حرکت توجه کنید؛ بدین منظور زنجیر اره را با نماد جهت حرکت (15) مقایسه کنید.
- اجزاء زنجیر را دور پرچ دنده (3) ببندارید و تیغه (17) را روی پین اتصال (10) قرار دهید.
- کنترل کنید که تمام قسمتها خوب جا افتاده باشند و تیغه را با زنجیر اره در این حالت نگهدارید.
- چرخک کشش (19) در جهت چرخش عقربه های ساعت بچرخانید تا زنجیر اره تا حدودی کشیده شود و روی تیغه نصب بماند.
- سربوش (25) را دوباره بگذارید و دکمه تثبیت (24) را در جهت عقربههای ساعت بچرخانید تا سربوش مقداری جا بیافتد.
- ◀ برای این منظور از ابزار استفاده نکنید.
- ◀ کشیدگی اره را در حین کار به طور مرتب کنترل کنید. کاربری اره زنجیری با زنجیر نصب شده در جهت اشتباه یا زنجیر تنظیم نشده ممکن است منجر به بروز پارگی زنجیر، ضربه به عقب یا/و جراحات سخت گردد.
- ◀ بخصوص در صورت نو بودن زنجیرهای اره امکان انبساط آنها وجود دارد.
- ◀ زنجیر اره را در صورت داغ بودن شدید آن نکشید، چون پس از خنک شدن جمع می شود و بعد خیلی سفت روی تیغه قرار می گیرد.
- اره زنجیری را روی یک سطح صاف قرار دهید.

- روکش محافظ اره (26) را بردارید.
- اره زنجیری را مطابق تصویر C3 در دست بگیرید.
- اهرم برای فعال سازی ترمز ضربه به عقب (5) را به عقب به طرف دسته جلویی بکشید.
- برای راه اندازی ابزار برقی ابتدا قفل کلید قطع وصل (22) را فشار دهید و سپس کلید قطع و وصل (2) را فشار دهید و آن را فشرده نگهدارید. در صورت راه افتادن ابزار برقی، می توانید کلید قفل ایمنی را رها کنید.
- برای خاموش کردن ابزار برقی، کلید قطع و وصل (2) را رها کنید.
- ترمز ضربه ی برگشتی یک واحد حفاظتی است که در صورت پس زدن زنجیر اره روی حفاظ دستی جلویی (5) فعال می شود. زنجیر اره بدون درنگ متوقف می شود. اینگونه خطر جراحت ناشی از ضربه به عقب کاهش مییابد. از ایجاد ضربه به عقب جلوگیری کنید.
- اهرم برای فعال سازی ترمز ضربه به عقب (5) را هنگام کار مرتب به جلو فشار دهید تا کارکرد ترمز ضربه به عقب آزمایش شود. اگر اره زنجیری سریع نایستاد، کار را فوراً متوقف کنید.
- تذکر: اره زنجیری را بوسیله ترمز ضربه به عقب (5) متوقف نکنید.

کنترل روغنکاری (رجوع شود به تصویر C4)

- اره زنجیری را طوری کج کنید که ریل زنجیر 20 سانتیمتر دور از کف روی یک ورق کاغذ قرار گیرد.
- اره زنجیری را روشن کنید و بگذارید 1 دقیقه کار کند تا ذرات روغن روی ورق کاغذ دیده شود. اینگونه میتوان کنترل کرد که روغن از سیستم روغنکاری خودکار گرفته میشود.
- تذکر: بکار بردن اره زنجیری بدون روغن چسبیده یا در وضعیت روغن زیر علامت حداقل، باعث آسیب دیدگی اره زنجیری می شود.
- تذکر: روغن در دماهای پایین، غلیظ می شود که اینگونه روغن رسانی کاهش می یابد.
- تذکر: طول عمر و توان برش زنجیر اره به روغن کاری بهینه بستگی دارد.

کاربری

- ◀ پیش از کاربری تمام راهنماییها و موارد دستورات ایمنی را بخوانید.
- ◀ پیش از کاربری همواره وضعیت ابزار و زنجیر، سطح روغن و نصب درست را کنترل کنید. اره زنجیری را تنها در وضعیت بی نقص بکار برید.
- ◀ همیشه از لباس و تجهیزات ایمنی شخصی استفاده کنید.
- ◀ همیشه دقت کنید که محیط خشک و بدون مانع باشد و هیچ فرد دیگری در محیط کار نباشد.
- ◀ با اره زنجیری روی نردبان یا بالای ارتفاع شانه کار نکنید.
- ◀ هرگز از فاصله زیاد یا با بازوان کشیده کار نکنید.

- رینگ کشیدگی زنجیر (23) را در جهت چرخش عقربه های ساعت بچرخانید تا کشیدگی بهینه زنجیر بدست آید. هنگام تنظیم با رینگ کشش زنجیر (23) دقت کنید که دکمه تثبیت (24) محکم نگه داشته شود تا قابلیت چرخش داشته باشد و زود قرار گیرد.
- زنجیر اره (18) درست کشیده شده است، در صورتی که در مرکز حدود 2-3 میلیمتر بلند شود. این کار را باید با یک دست یا بلند کردن زنجیر اره در خلاف وزن اره زنجیری انجام داد.
- به محض بدست آمدن کشیدگی درست، رینگ کشیدگی زنجیر (23) را محکم بگیرید و دکمه تثبیت (24) را در جهت عقربههای ساعت سفت بچرخانید.
- اگر زنجیر خیلی سفت است، دکمه تثبیت (24) را شل کنید و مراحل تنظیم زنجیر را تکرار کنید.
- مکانسیم جغجهای سیستم کشش مانع شل شدن زنجیر میشود. چنانچه رینگ کشیدگی زنجیر (23) سخت میچرخد، دکمه تثبیت (24) را در خلاف جهت عقربههای ساعت بچرخانید.

کاربری

- زنجیر اره در هنگام کار بوسیله نازل روغن (7) به صورت خودکار با روغن چسبنده زنجیر اره چرب می شود.
- اره زنجیری، بدون روغن زنجیر اره ارسال می شود. اره زنجیری را حتما پیش از کاربری با روغن زنجیر پر کنید.
- منحصرأ روغن چسبنده توصیه شده قابل دفع به صورت طبیعی (مطابق با RAL-UZ48) بکار برید تا از آسیب دیدن اره زنجیری جلوگیری کنید.
- روغن چسبنده توصیه شده قابل دفع به صورت طبیعی Bosch را در بخش متعلقات پیدا می کنید.
- جهت پر کردن باک روغن به روش زیر عمل کنید: (رجوع کنید به تصویر C1)
- اره زنجیری را با درب باک روغن (20) به طرف بالا روی یک سطح مناسب قرار دهید.
- با یک دستمال اطراف درب باک روغن (20) را تمیز و درب را باز کنید.
- باک روغن را با روغن چسبنده توصیه شده قابل دفع به صورت طبیعی پر کنید تا به علامت حداکثر نمایشگر وضعیت روغن (21) قابل دید باشد.
- شما در حین کار میتوانید سطح روغن را از پنجره دید (21) کنترل کنید و اگر مقدار آن به حداقل رسیده است، روغن اضافه کنید.

خاموش و روشن کردن (رجوع کنید به تصویر C2)

- ◀ محافظ دست/اهرم را برای فعال سازی ترمز ضربه به عقب (5) از حالت ❷ به حالت ❶ در جهت دستگیره جلویی (4) بکشید. در صورت فعال نکردن محافظ دست/اهرم برای ترمز ضربه به عقب (5) ترمز ضربه به عقب پیش از استفاده غیر فعال نشده است و اره زنجیری راه اندازی نمی شود.
- ◀ محافظ دست/اهرم برای فعال سازی ترمز ضربه به عقب را همیشه پس از هر بار کاربری به جلو به حالت غیر فعال برانید.

نوک تیغه با جسم مورد برش یا گیر کردن زنجیر رخ دهد.

- در صورت بروز ضربه به عقب اره، اره زنجیری به شکل غیر قابل انتظاری عکس العمل نشان می دهد و می تواند باعث جراحات سختی روی کاربر و سایر افراد نزدیک به او گردد.
- برشهای کنار، ارب و طول بایستی با احتیاط ویژه انجام شوند، چون در این موارد، دندانته نگهدارنده (12) را نمی توان بکار برد.

اره کردن تنهها (رجوع کنید به تصاویر F)

- همواره تنهها را پیش از ارهکاری ایمن کنید.
- تنهها را همیشه از طرف نقطههایی ایمن شده ببرید تا از گیر کردن تنه یا زنجیر جلوگیری شود.
- دقت کنید که زنجیر اره هرگز با سطح زمین یا تجهیزات برش تماس پیدا نکند.
- به خاطر خطر سر خوردن به تکه های درخت، شاخه ها، ریشه ها و غیره توجه کنید.

اره کردن چوب تحت فشار (رجوع کنید به تصویر G)

- اره کردن چوب، شاخه ها یا درختان تحت فشار بایستی توسط افراد متخصص انجام گردد. احتیاط کامل توصیه می شود. خطر حادثه شدید وجود دارد.

کاهش بار شاخه یا درخت (رجوع کنید به تصویر H)

- منظور از کاهش بار یعنی جدا کردن شاخه های درخت افتاده شده یا ساقههایی یک شاخه بزرگ.
- شاخه هایی که به طرف پایین آمده اند و درخت را نگهداشته اند را ابتدا جدا نکنید.
- شاخههای کوچک را با یک برش جدا کنید.

اره زنجیری را همواره با هر دو دست سفت نگهدارید.

اره همواره دقت کنید که کابل از پشت رد شود تا هنگام برش به شاخهها و تجهیزات برخورد نکند.

روش کاربری عمومی (رجوع کنید به تصویر D)

- کاربران بدون تجربه بایستی برش تنهها را روی یک خُرك یا داربست تمرین کنند.
- اره زنجیری را به طرف راست بدن خود متمایل کنید.
- در حین اره کردن از دندانته نگهدارنده (12) به عنوان اهرم استفاده کنید.
- اره زنجیری باید قبل از تماس با چوب با سرعت تمام حرکت کند.
- هنگام اره کردن شاخه های قویتر یا تنه ها، دندانته نگهدارنده را در یک نقطه عمیق تر قرار دهید. برای این منظور اره زنجیری را عقب بکشید تا دندانته نگهدارنده را شل کنید و آن را دوباره جا بزنید. در حین این کار، اره زنجیری را از محل برش بیرون نیاورید.
- هنگام اره کردن روی زنجیر اره فشار نیاورید، بلکه بگذارید که خود به خود کار کند.
- به دلیل خطر سر خوردن، به تکه های درخت، شاخه ها، ریشه ها و غیره توجه کنید.
- در انتهای برش اره احتیاط کنید. به محض اینکه اره زنجیری برش خود را آزادانه انجام داد، سنگینی دستگاه به صورت غیر منتظره تغییر می کند. خطر جراحی پاهای وجود دارد.

ضربه به عقب اره (رجوع شود به تصویر E)

- ضربه به عقب اره یعنی بالا و پایین پریدن ناگهانی اره زنجیری در حال کار که می تواند هنگام تماس

جستجوی خطا

جدول زیر علل بروز ایرادها را نشان می دهد و شما را جهت رفع آنها در صورت کارکرد نادرست دستگاه راهنمایی می کند. چنانچه از این طریق نتوانستید مشکل را پیدا کنید به تعمیرکار خود مراجعه کنید.

توجه: قبل از عیب یابی دستگاه را خاموش کنید و دوشاخه را از برق بکشید.

ایراد	دلیل ممکن	راهنمایی
اره زنجیری کار نمی کند	ترمز ضربه به عقب فعال است	رجوع شود به تصویر C2
	دوشاخه وصل نیست	دوشاخه را وصل کنید
	پریز خراب است	از پریز دیگر استفاده کنید
	فیوز پریده است	فیوز را تعویض کنید
	کابل رابط آسیب دیده است	از کابل رابط دیگری استفاده کنید
اره زنجیری با توقف کار می کند	کابل برق خراب است	کابل را کنترل کنید، در صورت نیاز بدهید تعویض کنند
	کلید قطع و وصل (2) خراب است	به یکی از تعمیرگاه های مجاز و خدمات پس از فروش ابزارآلات برقی Bosch مراجعه کنید
زنجیر اره خشک است	هیچ روغنی در باک روغن نیست	باک را با روغن پر کنید

ایراد	دلیل ممکن	راهنمایی
زنجیر اره متوقف نمی شود	نازل روغن (7) گرفته است	نازل روغن (7) را تمیز کنید
زنجیر اره/ریل راهنما داغ است	هیچ روغنی در باک روغن نیست	باک را با روغن پر کنید
	نازل روغن (7) گرفته است	نازل روغن (7) را تمیز کنید
	کشیدگی زنجیر زیاد است	کشیدگی زنجیر را تنظیم کنید
	تیغه آسیب دیده یا فرسوده شده است	تیغه را تعویض یا به نمایندگی Bosch مراجعه کنید
	زنجیر اره کند است	زنجیر اره را عوض کنید
اره زنجیری لق است، می لرزد یا درست نمی برد	کشیدگی زنجیر کم است	کشیدگی زنجیر را تنظیم کنید
	زنجیر اره کند است	زنجیر اره را عوض کنید
	زنجیر اره فرسوده است	زنجیر اره را عوض کنید
	دندانه های اره جهت اشتباه را نشان می دهند	زنجیر اره را درست نصب کنید
	تیغه آسیب دیده یا فرسوده شده است	تیغه را تعویض یا به نمایندگی Bosch مراجعه کنید

مراقبت و سرویس

مراقبت، تعمیر و تمیز کردن دستگاه

◀ قبل از هر گونه کار روی محصول، دوشاخه را از پریز بیرون بکشید.

– هنگام عدم کاربری اره زنجیری، روکش محافظ اره (26) روی تیغه (17) را، برای جلوگیری از ایجاد جراحت قرار دهید.

– ابزار برقی و شیارهای تهویه را همواره تمیز نگهدارید تا بتوان بخوبی و با اطمینان کار کرد.

– از آب، مواد حلال یا ساینده استفاده نکنید.

– تیغه و زنجیر را پیش از نگهداری بلند مدت در انبار برای جلوگیری از سفت شدن قطعات تمیز کنید.

– سربوش (25) SDS روی تیغه (17) و زنجیر اره (18) را جدا و آنها را با یک برس تمیز کنید تا صمغ درخت و بقایای گرد و غبار را بخصوص از شیار بزداید.

– برای تمیز کردن با احتیاط آلودگیهای نازل روغن (7) و چرخنده (3) از یک دستمال تمیز استفاده کنید. دقت کنید که آلودگی وارد نازل روغن (7) نشود چون این موجب گرفتگی و بروز مشکل در روغنکاری میشود.

– پیش از کاربری، سرویسکاری های لازم را انجام دهید.

– اره زنجیری را از لحاظ داشتن معایبی مانند داشتن دندانه های آسیب دیده، شل و از بین رفته و یا شلی بودن اتصالات و داشتن قسمتهای فرسوده یا آسیب دیده کنترل کنید.

– ابزار برقی را دستکاری نکنید. تغییرات غیر مجاز می توانند ایمنی ابزار برقی تان را کم کنند و منجر به تولید سر و صدا و لرزش شدید شوند.

– باک روغن را پیش از نگهداری در انبار خالی و پیش از کاربری پر کنید.

– اره زنجیری را در یک جای خشک، امن و دور از دسترس کودکان قرار دهید.

– هیچ جسمی را روی اره زنجیری قرار ندهید.

تعویض و تیز کردن زنجیر اره

– زنجیره اره ممکن است پس از کاربری طولانی یا به علت تماس با سایر اجسام غیر چوبی، کند شود.

– برای کار بهینه و مطمئن نیاز به یک زنجیر اره تیز است.

– هرگز زنجیر اره را خودتان تیز نکنید، مگر اینکه در این باره تجربه دارید.

– زنجیر اره را با متعلقات زنجیر اره Bosch تعویض کنید و بگذارید زنجیره اره توسط متخصص تیز شود.

تعویض تیغه

◀ تنها وقتی تیغه را تعویض کنید که محصول و راهنمایی های مربوط به آن را دقیق می شناسید، در غیر این صورت به نمایندگی Bosch مراجعه نمایید.

– چنانچه تیغه فرسوده شده است، می توانید آن را برای افزایش طول عمر بر عکس نصب یا تعویض کنید.

– برای باز کردن پیچ بین تیغه (17) و چرخک کشش (19) از یک آچار آلن استفاده کنید.

– پس از بر عکس یا تعویض کردن تیغه، چرخک کشش (19) را دوباره نصب کنید.

– **تذکر:** با دست سفت کنید تا یک مقاومت کمی حس کنید، بعد برای سفت کردن نهایی 1/8 دور بچرخانید. سفت کردن بسیار زیاد منجر به گیر کردن تیغه و اختلال در حرکت زنجیر اره میشود.

تیغه

Oregon 144MLEA041 UniversalChain 35
Oregon 164MLEA041 UniversalChain 40

خدمات و مشاوره با مشتریان

خدمات مشتری، به سؤالات شما درباره تعمیرات، سرویس و همچنین قطعات یدکی پاسخ خواهد داد. نقشه‌های سه بعدی و اطلاعات مربوط به قطعات یدکی را در تارنمای زیر مییابید:

www.bosch-pt.com

گروه مشاوره به مشتریان Bosch با کمال میل به سؤالات شما درباره محصولات و متعلقات پاسخ می‌دهند.

برای هرگونه سؤال و یا سفارش قطعات یدکی، حتماً شماره فنی 10 رقمی کالا را مطابق برچسب روی ابزار برقی اطلاع دهید.

ایران

روبرت بوش ایران - شرکت بوش تجارت پارس
میدان ونک، خیابان شهید خدای، خیابان آفتاب
ساختمان مادیران، شماره 3، طبقه سوم.

تهران 1994834571

تلفن: 9821+ 42039000

آدرس سایر دفاتر خدماتی را در ادامه بیابید:

www.bosch-pt.com/serviceaddresses

از رده خارج کردن دستگاه

محصولات، متعلقات و بسته بندی آن، باید طبق مقررات حفظ محیط زیست از رده خارج و بازیافت شوند.

محصولات را داخل زباله دان خانگی
نیاندازد!



فقط برای کشورهای عضو اتحادیه اروپا:

طبق آئین نامه و دستورالعمل اروپایی 2012/19/EU در باره دستگاههای کهنه الکتریکی و الکترونیکی و تبدیل آن به حق ملی، باید ابزارهای برقی غیرقابل استفاده را جداگانه جمع آوری کرد و نسبت به بازیافت مناسب با محیط زیست اقدام بعمل آورد. در صورت دفع نادرست ضایعات تجهیزات الکتریکی و الکترونیکی، به دلیل وجود احتمالی مواد خطرناک، اثرات مضر بر محیط زیست و سلامت انسان خواهند داشت.

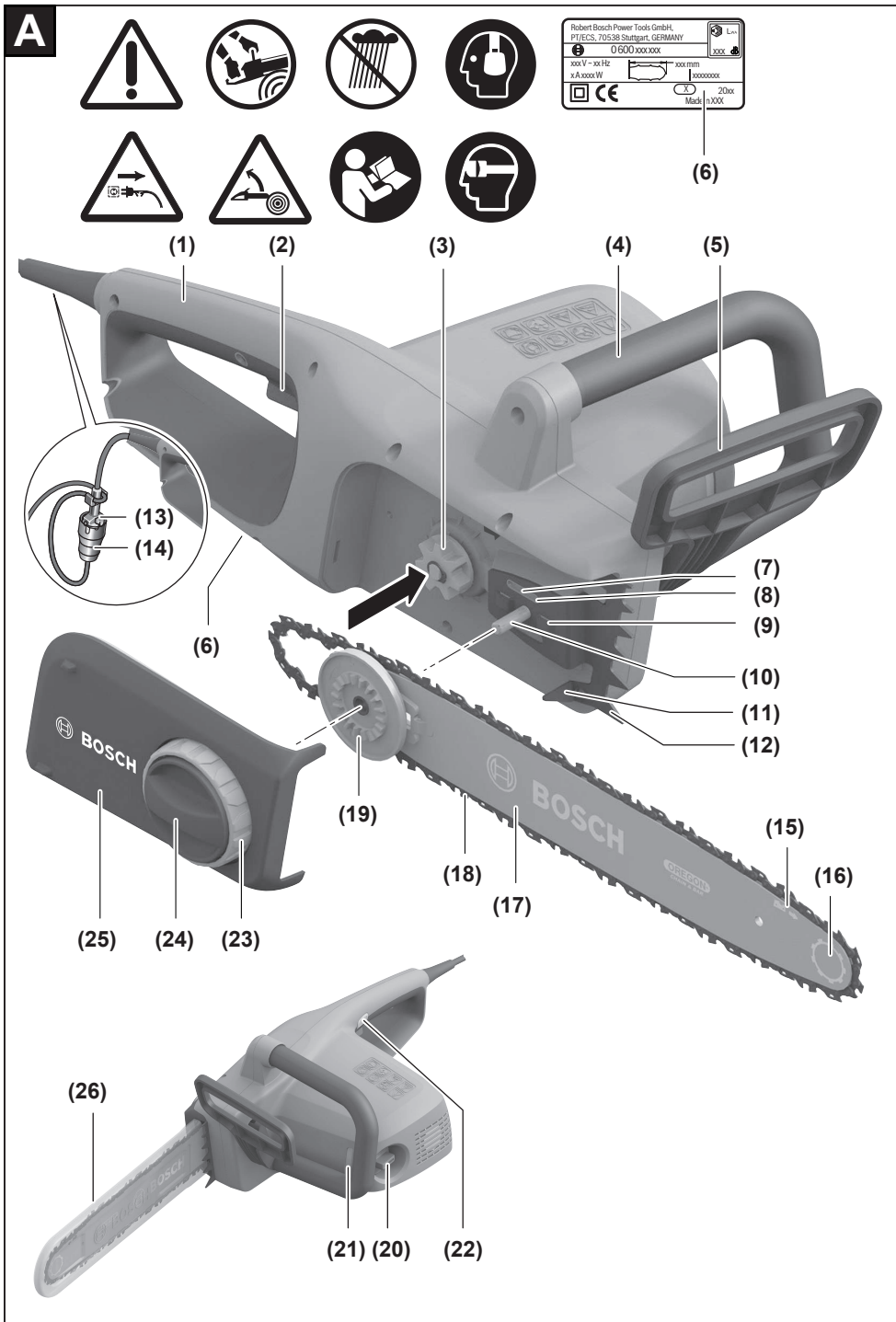

B1

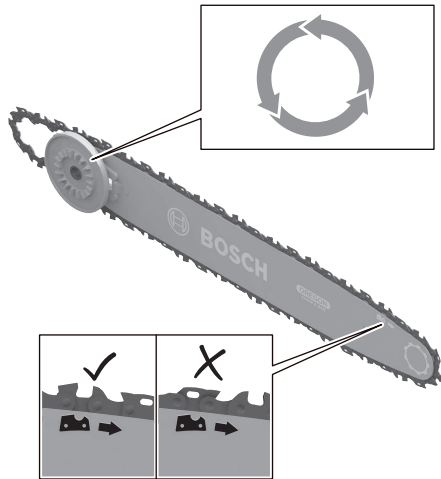

B2



B3

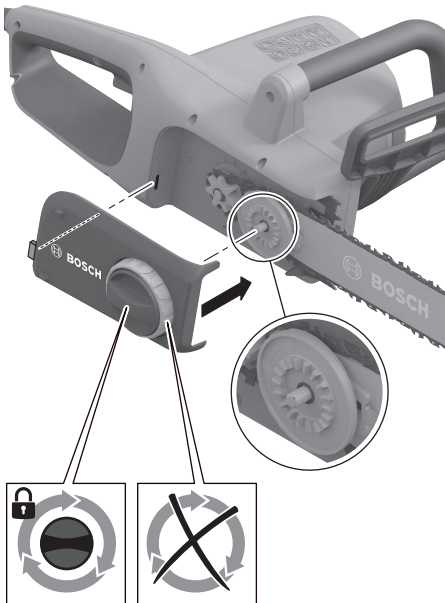

B4

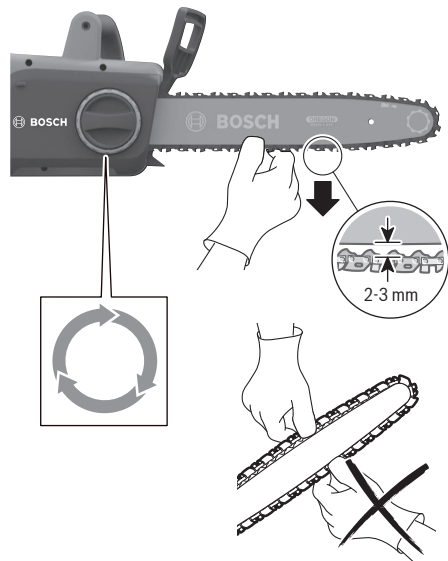

C1



C2

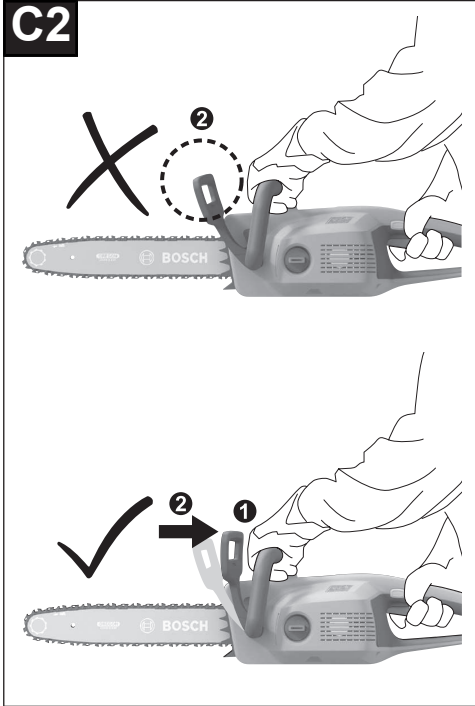

C3



C4

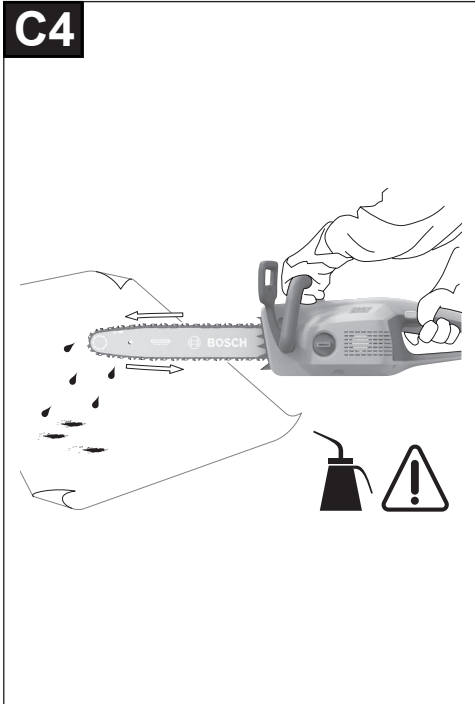

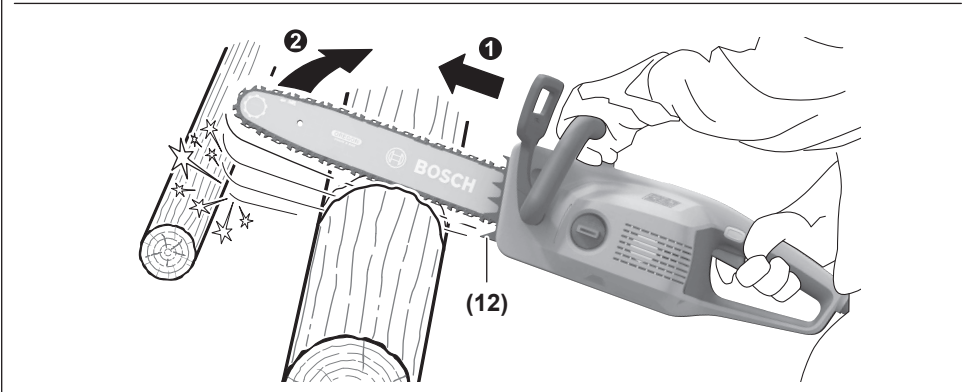
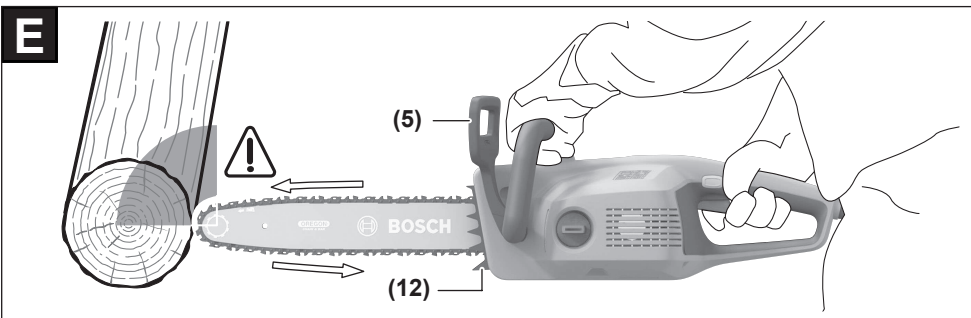
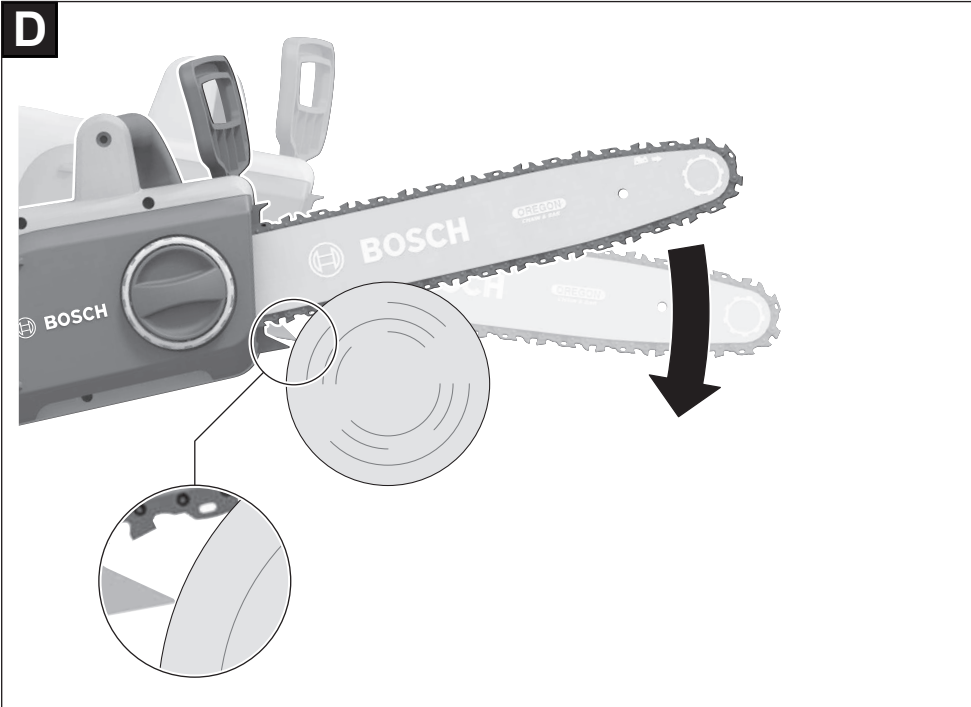

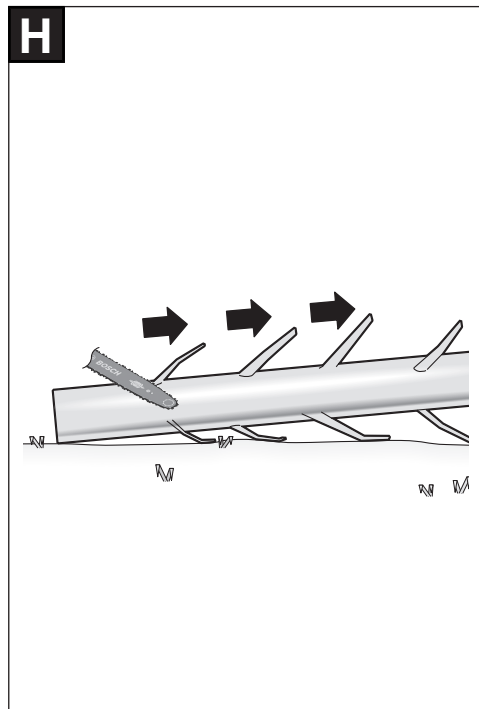
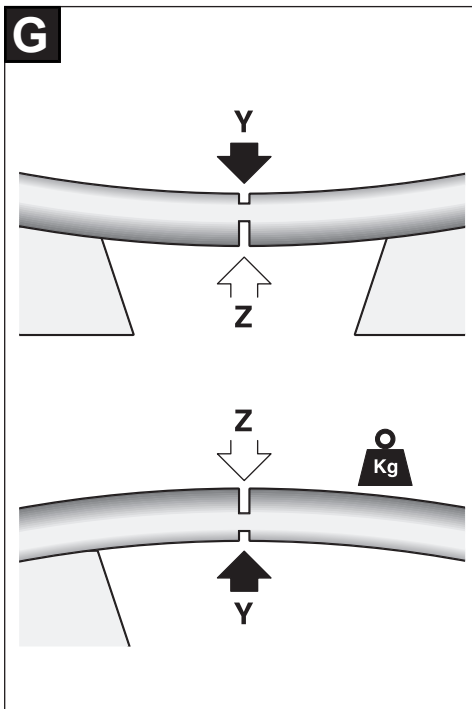
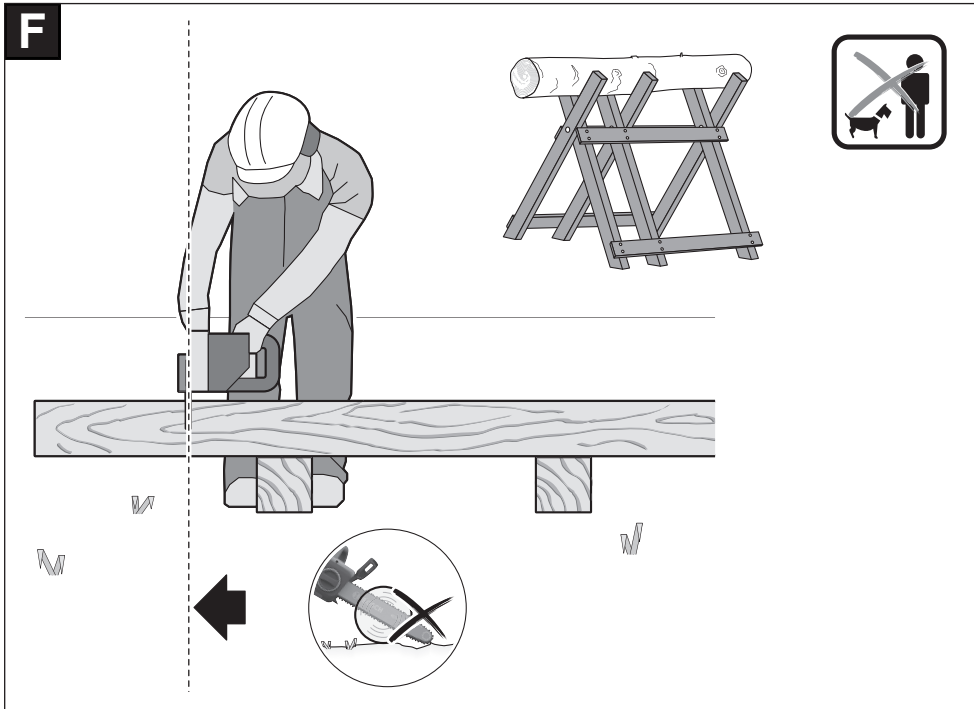

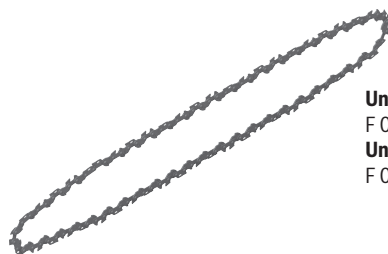

UniversalChain 35

F 016 800 257

UniversalChain 40

F 016 800 258



2 607 000 181