

DE

## Originalbetriebsanleitung - Sandstrahlkabine

EN

Translation of the original instructions - Sandblast cabinet

FR

Traduction du mode d'emploi d'origine - Cabine de sablage

IT

Traduzione del Manuale d'Uso originale - Cabina di sabbiatura

NL

Vertaling van de originele gebruiksaanwijzing - Zandstraalcabine

CZ

Překlad originálního návodu k provozu - Pískovací kabina

SK

Preklad originálneho návodu na prevádzku - Pieskovacia kabína

HU

Az eredeti használati utasítás fordítása - Homokszóró kabin

PL

Tłumaczenie oryginalnej instrukcji obsługi - Piaskarka kabinowa

ES

Manual de instrucciones original - Cabina de chorro de arena



### GSK 220

40028

GÜDE GmbH & Co. KG  
Birkichstrasse 6  
74549 Wolpertshausen  
Deutschland



**DEUTSCH****Bitte lesen Sie die Gebrauchsanweisung vor Inbetriebnahme sorgfältig durch.**

ENGLISH

Please read the instructions carefully before starting the machine.

FRANÇAIS

Veuillez lire avec soin le mode d'emploi avant la mise en service

ITALIANO

Leggere attentamente le istruzioni per l'uso prima di mettere in funzione l'elettrodomestico.

NEDERLANDS

Graag instructies zorgvuldig doorlezen vóórdat u de machine in gebruik neemt.

CESKY

Před spuštěním stroje si pečlivě přečtěte návod k používání.

SLOVENSKY

Pred prvým použitím prístroja si pozorne prečítajte návod na obsluhu.

MAGYAR

Kérjük alaposan olvassa el a tájékoztatót mielőtt a gépet használna.

JĘZYK POLSKI

Przed przystąpieniem do uruchomienia prosimy o dokładne zapoznanie się z instrukcją obsługi.

ESPAÑOL

Por favor, lea detenidamente estas instrucciones de uso antes de la puesta en marcha.



**INBETRIEBNAHME** | STARTING-UP THE MACHINE | MISE EN SERVICE | MESSA IN FUNZIONE |  
INBEDRIJFSTELLING | UVEDENÍ DO PROVOZU | UVEDENIE DO PREVÁDZKY | ÜZEMBE HELYEZÉS |  
URUCHOMIENIE | PUESTA EN MARCHA \_\_\_\_\_ **6**

**Deutsch** **TECHNISCHE DATEN | BESTIMMUNGSGEMÄSSE VERWENDUNG |**  
**SICHERHEITSHINWEISE | REINIGUNG/ WARTUNG | GEWÄHRLEISTUNG** \_\_\_\_\_ **10**

**English** TECHNICAL DATA | SPECIFIED CONDITIONS OF USE | SAFETY INSTRUCTIONS |  
CLEANING/MAINTENANCE | GUARANTEE \_\_\_\_\_ **13**

**Français** CARACTÉRISTIQUES TECHNIQUES | UTILISATION CONFORME À LA DESTINATION |  
CONSIGNES DE SÉCURITÉ | NETTOYAGE/ENTRETIEN | GARANTIE \_\_\_\_\_ **16**

**Italiano** DATI TECNICI | USO IN CONFORMITÀ ALLA DESTINAZIONE | ISTRUZIONI DI SICUREZZA |  
PULIZIA/MANUTENZIONE | GARANZIA \_\_\_\_\_ **19**

**Nederlands** TECHNISCHE GEGEVENS | VOORGESCHREVEN GEBRUIK VAN HET SYSTEEM |  
VEILIGHEIDSADVIEZEN | SCHOONMAKEN/ONDERHOUD | GARANTIE \_\_\_\_\_ **22**

**Cesky** TECHNICKÉ ÚDAJE | POUŽITÍ V SOULADU S URČENÍM | BEZPEČNOSTNÍ POKYNY |  
ČIŠTĚNÍ/ÚDRŽBA | ZÁRUKA \_\_\_\_\_ **25**

**Slovensky** TECHNICKÉ ÚDAJE | POUŽITIE PODĽA PREDPISOV | BEZPEČNOSTNÉ POKYNY |  
ČISTENIE/ÚDRŽBA | ZÁRUKA \_\_\_\_\_ **28**

**Magyar** MŰSZAKI ADATOK | RENDELTETÉS SZERINTI HASZNÁLAT | BIZTONSÁGI UTASÍTÁSOK |  
TISZTÍTÁS/KARBANTARTÁS | JÓTÁLLÁS \_\_\_\_\_ **31**

**Język polski** DANE TECHNICZNE | ZASTOSOWANIE ZGODNE Z PRZEZNACZENIEM | WSKAZÓWKI BEZPIECZEŃSTWA |  
WYCZYŚCIE/KONSERWACJA | GWARANCJA \_\_\_\_\_ **34**



**Español** DATOS TÉCNICOS | USO PREVISTO | INSTRUCCIONES DE SEGURIDAD | LIMPIEZA/MANTENIMIENTO |  
GARANTÍA \_\_\_\_\_ **37**



**EG-Konformitätserklärung** | EC-Declaration of Conformity | Déclaration de conformité CE | Dichiarazione di  
conformità CE | EG-Conformiteitverklaring | Prohlášení o shodě EU | Vyhlásenie o zhode EÚ | Aazonossági nyilatkozat EU |  
Deklaracja zgodności WE | PUESTA EN MARCHA \_\_\_\_\_ **42**









**LIEFERUMFANG** | DELIVERED ITEMS | ARTICLES DÉLIVRÉS | VOLUME DELLA FORNITURA |  
LEVERINGSOMVANG | OBJEM DODÁVKY | ROZSAH DODÁVKY | SZÁLLÍTÁSI TERJEDELEM |  
ZAKRES DOSTAWY | VOLUMEN DE SUMINISTRO



|            |             |    |   |
|------------|-------------|----|---|
| M6 x 12 mm | SCREW       | 16 |  |
| M6         | Nut         | 16 |  |
| 6          | Flat Washer | 16 |  |

|            |             |    |   |
|------------|-------------|----|---|
| M6 x 25 mm | SCREW       | 14 |  |
| M6         | Nut         | 14 |  |
| 6          | Flat Washer | 14 |  |

|            |             |   |   |
|------------|-------------|---|---|
| M6 x 12 mm | SCREW       | 2 |  |
| M6         | Nut         | 2 |  |
| 6          | Flat Washer | 2 |  |

|            |             |   |   |
|------------|-------------|---|---|
| M6 x 12 mm | SCREW       | 8 |  |
| M6         | Nut         | 8 |  |
| 6          | Flat Washer | 8 |  |

|                   |                  |  |
|-------------------|------------------|--|
| <b>DE Montage</b> | <b>PL Montaż</b> |  |
| EN Assembly       | ES Asamblea      |  |
| FR Montage        |                  |  |
| IT Montaggio      |                  |  |
| NL Montage        |                  |  |
| CZ Montáž         |                  |  |
| SK Montáž         |                  |  |
| HU Szerelés       |                  |  |

6

|                          |                        |  |
|--------------------------|------------------------|--|
| <b>DE Inbetriebnahme</b> | <b>PL Eksploatacja</b> |  |
| EN Operation             | ES Puesta en marcha    |  |
| FR Fonctionnement        |                        |  |
| IT Esercizio             |                        |  |
| NL Gebruik               |                        |  |
| CZ Provoz                |                        |  |
| SK Prevádzka             |                        |  |
| HU Üzemeltetés           |                        |  |

8

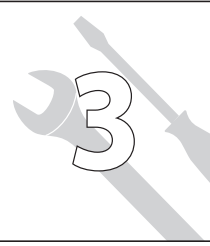
|                               |                                    |   |
|-------------------------------|------------------------------------|---|
| <b>DE Reinigung / Wartung</b> | <b>ES Limpieza / Mantenimiento</b> |  |
| EN Cleaning / Maintenance     |                                    |   |
| FR Nettoyage / Entretien      |                                    |   |
| IT Pulizia / Manutenzione     |                                    |   |
| NL Schoonmaken / Onderhoud    |                                    |   |
| CZ Čištění / Údržba           |                                    |   |
| SK Čistenie / Údržba          |                                    |   |
| HU Tisztítás / Karbantartás   |                                    |   |
| PL Wyczyścić / Konserwacja    |                                    |   |

9





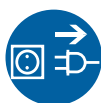

# 1

|    |                |  |    |          |
|----|----------------|--|----|----------|
| DE | <b>Montage</b> |  | PL | Montaż   |
| EN | Assembly       |  | ES | Asamblea |
| FR | Montage        |  |    |          |
| IT | Montaggio      |  |    |          |
| NL | Montage        |  |    |          |
| CZ | Montáž         |  |    |          |
| SK | Montáž         |  |    |          |
| HU | Szerelés       |  |    |          |

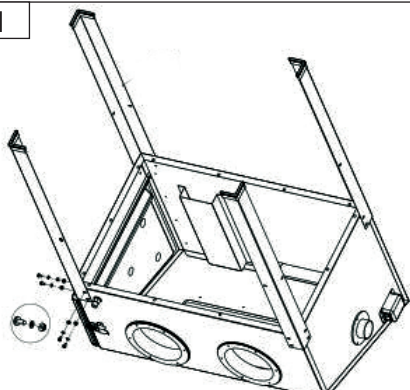





1

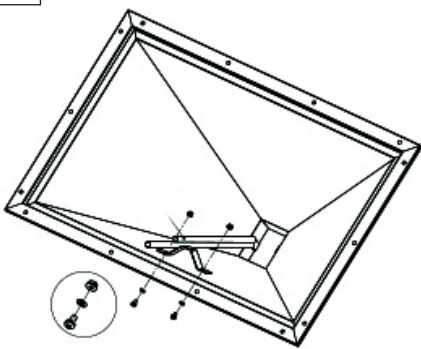

|            |             |    |   |
|------------|-------------|----|---|
| M6 x 12 mm | SCREW       | 16 |  |
| M6         | Nut         | 16 |  |
| 6          | Flat Washer | 16 |  |

2



|            |             |   |   |
|------------|-------------|---|---|
| M6 x 12 mm | SCREW       | 2 |  |
| M6         | Nut         | 2 |  |
| 6          | Flat Washer | 2 |  |

DE **Montage**

EN Assembly

FR Montage

IT Montaggio

NL Montage

CZ Montáž

SK Montáž

HU Szerelés



PL Montaż

ES Asamblea



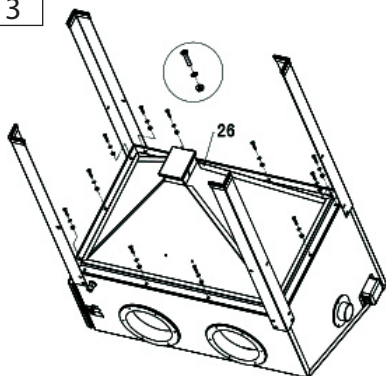



3

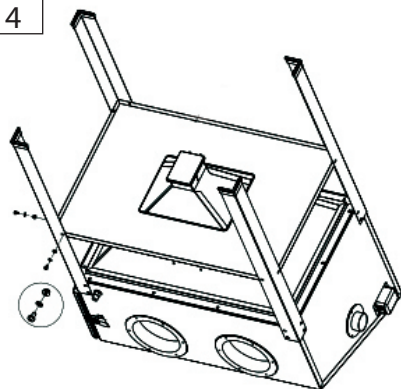

|            |             |    |   |
|------------|-------------|----|---|
| M6 x 25 mm | SCREW       | 14 |  |
| M6         | Nut         | 14 |  |
| 6          | Flat Washer | 14 |  |

4



|            |             |   |   |
|------------|-------------|---|---|
| M6 x 12 mm | SCREW       | 8 |  |
| M6         | Nut         | 8 |  |
| 6          | Flat Washer | 8 |  |

START  
2  
STOP

DE **Inbetriebnahme**  
EN Operation  
FR Fonctionnement  
IT Esercizio  
NL Gebruik  
CZ Provoz  
SK Prevádzka  
HU Üzemeltetés

PL Eksploatacja  
ES Puesta en marcha

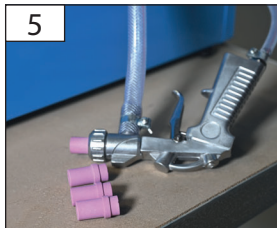
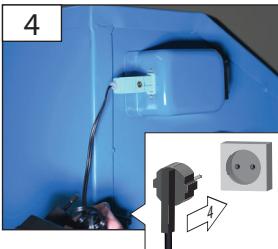
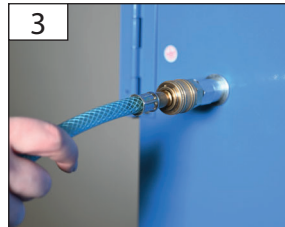
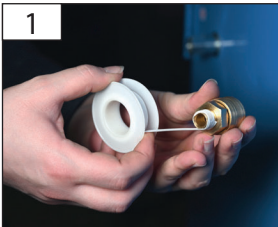
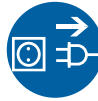



DE **Reinigung / Wartung**

EN Cleaning / Maintenance

FR Nettoyage / Entretien

IT Pulizia / Manutenzione

NL Schoonmaken / Onderhoud

CZ Čištění / Údržba

SK Čistenie / Údržba

HU Tisztítás / Karbantartás

PL Wyczyścić / Konserwacja

ES Limpieza / Mantenimiento



### Kennzeichnungen auf dem Gerät



#### Erklärung der Symbole

In dieser Anleitung und/oder auf dem Gerät werden folgende Symbole verwendet:



#### Produktsicherheit:

|   |  |
|---|--|
|  | Produkt ist mit den einschlägigen Normen der Europäischen Gemeinschaft konform |
|---|--|

#### Warnung:

|   |   |
|---|---|
|  |  |
| Warnung/Achtung   | Warnung vor gefährlicher elektrischer Spannung                                    |



#### Gebote:

|   |   |
|---|---|
|  |  |
| Vor Gebrauch Bedienungsanleitung lesen  | Gehörschutz benutzen  |



#### Verbote:

|   |  |
|---|--|
|  | Verbot, allgemein (in Verbindung mit anderem Piktogramm) |
|---|--|





#### Umweltschutz:

|   |  |
|---|--|
|    |                 |
| Abfall nicht in die Umwelt sondern fachgerecht entsorgen.   | Verpackungsmaterial aus Pappe kann an den dafür vorgesehenen Recycling-Stellen abgegeben werden. |
|    |  |
| Schadhafte und/oder zu entsorgende elektrische oder elektronische Geräte müssen an den dafür vorgesehenen Recycling-Stellen abgegeben werden. |  |

#### Verpackung:

|   |   |
|---|---|
|  |  |
| Vor Nässe schützen  | Packungsorientierung Oben   |
|  |   |
| Vorsicht zerbrechlich   | Interseroh-Recycling  |

#### Technische Daten:

|   |   |
|---|---|
|  |  |
| Luftbedarf  | Arbeitsdruck  |
|  |  |
| Zulässiger Höchstdruck  | Gewicht   |

### Gewährleistung

Die Gewährleistungszeit beträgt 12 Monate bei gewerblicher Nutzung, 24 Monate für Verbraucher und beginnt mit dem Zeitpunkt des Kaufs des Gerätes.

Die Gewährleistung erstreckt sich ausschließlich auf Mängel, die auf Material- oder Herstellungsfehler zurückzuführen sind. Bei Geltendmachung eines Mangels im Sinne der Gewährleistung ist der Kaufbeleg - der das Verkaufsdatum auszuweisen hat - mit Verkaufsdatum beizufügen.

Von der Gewährleistung ausgeschlossen sind unsachgemäße Nutzung, wie z. B. Überlastung des Gerätes, Gewaltanwendung, Beschädigungen durch Fremdeinwirkung, Fremdkörper, sowie Nichtbeachtung der Gebrauchs- und Aufbauanleitung und normaler Verschleiß.

### Allgemeine Sicherheitshinweise

Um dieses Gerät sicher betreiben zu können, sind sämtliche Anweisungen und Informationen zu Sicherheit, Zusammenbau und Betrieb in der Bedienungsanleitung genau zu befolgen. Alle Personen, die diese Maschine bedienen oder warten, müssen die Bedienungsanleitung kennen und über potentielle Gefahren informiert sein. Kindern sowie kranken und gebrechlichen Personen ist der Zugang zu verwehren. Kinder sind sorgfältig zu beaufsichtigen, wenn sie sich im Bereich von Maschinen aufhalten. Beachten Sie die regionalen und lokalen Unfallverhütungsvorschriften, die bei Ihnen gelten. Dasselbe gilt für alle Bestimmungen zu Arbeitsschutz und Gesundheit am Arbeitsplatz. Der Hersteller kann nicht haftbar gemacht werden, wenn seine Maschinen unerlaubterweise verändert werden und wenn aus solchen Veränderungen Schäden entstehen. **Warnung!** Bei der Verwendung von Werkzeugmaschinen sind immer grundlegende Vorsichtsmaßnahmen zu ergreifen. Bitte beachten Sie auch alle Tipps und Hinweise in den zusätzlichen Sicherheitshinweisen.

### UM EINEN HOHEN GRAD AN SICHERHEIT ZU GARANTIEREN, BEACHTEN SIE AUFMERKSAM FOLGENDE HINWEISE:

#### ACHTUNG!

Druckluftwerkzeuge arbeiten mit unterschiedlich hohen Arbeitsdrücken. Der empfohlene Arbeitsdruck beträgt bei den meisten Geräten 6 bar.

Ein größerer Druck würde aufgrund höherer Belastung die Lebensdauer Ihres Gerätes verkürzen.

- Lassen Sie keine Fremden an die Maschine.** Besucher und Zuschauer, vor allem Kinder sowie kranke und gebrechliche Personen, sollten vom Arbeitsplatz fern gehalten werden. Verhindern Sie, dass andere Personen mit den Werkzeugen in Berührung kommen.
- Sorgen Sie für die sichere Aufbewahrung von Werkzeugen.** Werkzeuge, die nicht gebraucht werden, müssen an einem trockenen, möglichst hoch gelegenen Platz aufbewahrt oder unzugänglich eingeschlossen werden.
- Verwenden Sie für jede Arbeit immer das richtige Werkzeug.** Verwenden Sie z. B. keine Kleinwerkzeuge oder Zubehör für Arbeiten, die eigentlich mit schwerem Werkzeug verrichtet werden müssen. Verwenden Sie Werkzeuge ausschließlich für die Zwecke, für die sie gebaut wurden.
- Achten Sie auf angemessene Kleidung.** Die Kleidung muss zweckmäßig sein und darf Sie beim Arbeiten nicht behindern.
- Tragen Sie Gehörschutz.** Tragen Sie persönlichen Schallschutz z.B. Gehörschutzstöpsel.

6. **Transport des Gerätes.** Sichern Sie das Gerät gegen Umkippen, Beschädigung und Auslaufen von Stahlgut.
7. **bleiben Sie immer aufmerksam. Achten Sie auf das, was Sie tun.** Setzen Sie Ihren gesunden Menschenverstand ein. Verwenden Sie keine Werkzeuge, wenn Sie müde sind. Unter dem Einfluss von Alkohol, Drogen oder Medikamenten, die das Reaktionsvermögen beeinträchtigen darf mit dem Gerät nicht gearbeitet werden.
8. **Achten Sie auf beschädigte Teile.** Untersuchen Sie das Werkzeug, bevor Sie es benutzen. Sind einzelne Teile beschädigt? Fragen Sie sich bei leichten Beschädigungen ernsthaft, ob das Werkzeug trotzdem einwandfrei und sicher funktionieren wird. Achten Sie auf die korrekte Ausrichtung und Einstellung von beweglichen Teilen. Greifen die Teile richtig ineinander? Sind Teile beschädigt? Ist alles korrekt installiert? Stimmen alle sonstigen Voraussetzungen für die einwandfreie Funktion? Beschädigte Schutzvorrichtungen etc. müssen von autorisierten Personen ordnungsgemäß repariert oder ausgewechselt werden, sofern nicht in der Bedienungsanleitung ausdrücklich anders erläutert. Defekte Schalter müssen von einer autorisierten Stelle ausgewechselt werden. Bei anfallenden Reparaturen wenden Sie sich bitte an Ihr örtliches Service Center.
9. **Verwenden Sie nur zugelassene Teile.** Verwenden Sie bei Wartung und Reparatur nur identische Ersatzteile. Wenden Sie sich für Ersatzteile an ein zugelassenes Service Center.

**Warnung!** Die Verwendung von anderem Zubehör und Anbauteilen, die nicht ausdrücklich empfohlen werden, kann die Gefährdung von Personen und Objekten nach sich ziehen.

Das Werkzeug darf nur für den vorgesehenen Verwendungszweck benutzt werden. Jede Zweckentfremdung wird als unsachgemäße Verwendung betrachtet. Für Sach- und Personenschäden, die aus einer solchen, unsachgemäßen Verwendung resultieren, ist allein der Benutzer verantwortlich, auf keinen Fall der Hersteller.

Der Hersteller kann nicht haftbar gemacht werden, wenn seine Maschinen verändert oder unsachgemäß verwendet werden und wenn daraus Schäden entstehen.

#### Gerätespezifische Sicherheitshinweise

- Vor Wartungs-, Inspektions- und Reinigungsarbeiten trennen Sie die Sandstrahlkabine stets vom Kompressor.
- Machen Sie die Bedienungsanleitung allen Personen zugänglich, die mit der Maschine arbeiten.
- Das Gerät darf niemals mit geöffnetem Deckel betrieben werden.
- Arbeiten Sie nur mit dem in dieser Anleitung empfohlenen Arbeitsdruck.
- Betreiben Sie das Gerät ausschließlich mit den montierten Handschuhen.
- Verwenden Sie nur geeignetes Strahlgut.
- Sorgen Sie immer für angemessene Beleuchtung.
- Achten Sie auf vorgeschriebene Arbeitskleidung.
- Dieses Werkzeug sollte nur von volljährigen Personen verwendet werden. Auszubildende, die min. das 16. Lebensjahr vollendet haben, dürfen das Werkzeug unter Aufsicht verwenden.
- Bei der Benutzung des Gerätes sollten Kinder sowie kranke und gebrechliche Personen fern gehalten werden.
- Überprüfen Sie das Gerät auf Beschädigungen. Verwenden Sie das Gerät nicht, wenn es fehlerhaft oder beschädigt ist.
- Lassen Sie das Gerät in einem autorisierten Service Center reparieren.

- Versuchen Sie nicht, Reparaturen selbst auszuführen. Reparaturen und der Austausch von Teilen dürfen nur von einem autorisierten Service Center vorgenommen werden.
- Eine Person, die mit dieser Maschine arbeitet, sollte möglichst nicht abgelenkt werden.
- Die Schutzvorrichtungen der Maschine dürfen auf keinen Fall abgebaut oder in irgendeiner Weise außer Funktion gesetzt werden.
- Beschädigte oder fehlerhafte Schutzvorrichtungen müssen unverzüglich ersetzt werden.
- Werden Sie bei der Arbeit mit dem Werkzeug gestört, verhalten Sie sich bedacht, bevor Sie Ihre Aufmerksamkeit auf die neue Situation einstellen.
- Überprüfen Sie in regelmäßigen Abständen, dass alle Schrauben, Muttern und sonstige Befestigungen fest sind.
- Lagern Sie niemals Geräte oder Materialien so über der Maschine, dass sie auf sie fallen könnten.
- Um Defekte zu beheben, müssen Sie immer zuerst die Luftzufuhr sowie die Stromzufuhr unterbrechen.
- Einstellen, Messen, Reinigen etc. dürfen nur ausgeführt werden, wenn die Luftzufuhr sowie die Stromzufuhr unterbrochen sind.
- Lassen Sie Ihren Arbeitsplatz nicht unbeaufsichtigt.
- Werden Sicherheits- oder Schutzvorrichtungen gewartet oder repariert, müssen Sie nach Abschluss der Arbeiten unverzüglich wieder korrekt eingebaut werden.
- Es ist unbedingt erforderlich, die am jeweiligen Einsatzort geltenden Unfallverhütungsvorschriften zu kennen wie auch alle anderen, allgemein anerkannten Sicherheitsregeln.
- Überprüfen Sie das Werkzeug auf Anzeichen für eine Beschädigung.
- Bevor Sie dieses Werkzeug benutzen, müssen Sie unbedingt die Sicherheitsvorrichtungen überprüfen. Vergewissern Sie sich, dass auch scheinbar nur leicht beeinträchtigte Teile tatsächlich ordnungsgemäß funktionieren.
- Überprüfen Sie, ob alle beweglichen Teile einwandfrei funktionieren. Achten Sie besonders auf Beschädigungen und klemmende Teile. Alle Teile müssen korrekt eingebaut sein und alle Bedingungen für ein einwandfreies Funktionieren erfüllen.
- Sofern in dieser Bedienungsanleitung nicht anders ausgeführt, müssen beschädigte Teile und Sicherheitsvorrichtungen durch ein autorisiertes Service Center repariert oder ausgetauscht werden.
- Lassen Sie beschädigte Schalter von einem autorisierten Service Center auswechseln.
- Dieses Werkzeug entspricht allen einschlägigen Sicherheitsbestimmungen. Reparaturen dürfen nur von qualifizierten Elektrikern in autorisierten Service Centern und unter Verwendung der Original-Ersatzteile durchgeführt werden. Bei Missachtung besteht die Gefahr von Unfällen.
- Verwenden Sie die Sandstrahlkabine nicht bei beeinträchtigter Aufmerksamkeit - nicht unter Medikamenten, Alkoholeinfluss und bei Müdigkeit.

#### Verhalten im Notfall

Leiten Sie die der Verletzung entsprechend notwendigen Erste Hilfe Maßnahmen ein und fordern Sie schnellst möglich qualifizierte ärztliche Hilfe an. Bewahren Sie den Verletzten vor weiteren Schädigungen und stellen Sie diesen ruhig.

**Für einen eventuell eintretenden Unfall sollte immer ein Verbandskasten nach DIN 13164 am Arbeitsplatz griffbereit vorhanden sein. Dem Verbandskasten entnommenes Material ist sofort wieder aufzufüllen. Wenn Sie Hilfe anfordern, machen Sie folgende Angaben:**

1. Ort des Unfalls
2. Art des Unfalls
3. Zahl der Verletzten
4. Art der Verletzungen

#### Bestimmungsgemäße Verwendung

Zum Sandstrahlen von kleinen bis mittleren metallischen Teilen. Es ist sehr wichtig den Kompressor, mit dem gestrahlt werden soll, entsprechend groß zu dimensionieren. Die Sandstrahlpistole verbraucht ca. 200-600 l/min., d.h. man braucht mindestens einen Kompressor mit **50 l Kessel** und **ca. 300 l Ansaugleistung** um ein optimales Ergebnis zu erreichen.

Es dürfen mit dieser Maschine keine anderen Arbeiten verrichtet werden, als die Arbeiten, für die das Gerät gebaut ist und die in der Bedienungsanleitung beschrieben werden. Jeder darüber hinausgehende Gebrauch gilt als nicht bestimmungsgemäß. Für daraus resultierende Schäden oder Verletzungen haftet der Hersteller nicht. Bitte beachten Sie, dass dieses Gerät bestimmungsgemäß nicht für den gewerblichen Einsatz konstruiert ist.

#### Entsorgung

Die Entsorgungshinweise ergeben sich aus den Piktogrammen die auf dem Gerät bzw. der Verpackung aufgebracht sind. Eine Beschreibung der einzelnen Bedeutungen finden Sie im Kapitel „Kennzeichnung“.

#### Entsorgung der Transportverpackung:

Die Verpackung schützt das Gerät vor Transportschäden. Die Verpackungsmaterialien sind in der Regel nach umweltverträglichen und entsorgungstechnischen Gesichtspunkten ausgewählt und deshalb recycelbar. Das Rückführen der Verpackung in den Materialkreislauf spart Rohstoffe und verringert das Abfallaufkommen. Verpackungsteile (z.B. Folien, Styropor®) können für Kinder gefährlich sein. **Es besteht Erstickungsgefahr!** Bewahren Sie Verpackungsteile außerhalb der Reichweite von Kindern auf und entsorgen Sie sie so schnell wie möglich.

#### Anforderungen an den Bediener

Der Bediener muss vor Gebrauch des Gerätes aufmerksam die Bedienungsanleitung gelesen haben.

#### Qualifikation

Außer einer ausführlichen Einweisung durch eine sachkundige Person ist keine spezielle Qualifikation für den Gebrauch des Gerätes notwendig.

#### Mindestalter

Das Gerät darf nur von Personen betrieben werden, die das 18. Lebensjahr vollendet haben. Eine Ausnahme stellt die Benutzung als Jugendlicher dar, wenn die Benutzung im Zuge einer Berufsausbildung zur Erreichung der Fertigkeit unter Aufsicht eines Ausbilders erfolgt.

#### Schulung

Die Benutzung des Gerätes bedarf lediglich einer entsprechenden Unterweisung. Eine spezielle Schulung ist nicht notwendig.

#### Technische Daten Sandstrahlkabine

|                                |               |
|--------------------------------|---------------|
| <b>Luftbedarf:</b>             | 200-600 l/min |
| <b>Zulässiger Höchstdruck:</b> | 7 bar         |
| <b>Arbeitsdruck:</b>           | 3-7 bar       |

|                                  |                    |
|----------------------------------|--------------------|
| <b>Kabinenmaße Innen (LxBxH)</b> | 850 x 555 x 545 mm |
| <b>Kabinenmaße Außen (LxBxH)</b> | 863 x 562 x 565 mm |
| <b>Gewicht: Netto</b>            | 41 kg              |
| <b>Artikel-Nr.:</b>              | 40028              |

#### Sicherheitshinweise für Inbetriebnahme



- Immer mit geschlossenem Deckel arbeiten.
- Benutzen Sie stets die montierten Handschuhe.

#### Transport und Lagerung

- Bei längerer Lagerung sollte die Maschine gründlich gereinigt werden.
- Verstauen Sie das Gerät an einem sauberen, trockenen Ort.

#### Störungen - Ursachen - Behebung

| Störung                                   | Ursache   | Behebung  |
|---|---|---|
| Viel Staub in der Kabine                  | <ol style="list-style-type: none"> <li>1. Luftfilter in zu stark verschmutzt.</li> <li>2. Zuviel verbrauchtes Strahlgut in dem Auffangbehälter.</li> </ol>  | <ol style="list-style-type: none"> <li>1. Entfernen Sie den Luftfilter und reinigen diesen mit Druckluft.</li> <li>2. Entfernen Sie verbrauchtes Strahlgut aus der Kabine.</li> </ol>   |
| Schlechte Strahlergebnisse                | <ol style="list-style-type: none"> <li>1. Zuviel verbrauchtes Strahlgut in dem Auffangbehälter.</li> <li>2. Zuviel entferntes Material des Werkstücks.</li> <li>3. Luftdruck zu niedrig.</li> <li>4. Zu geringe Luftliefermenge.</li> </ol> | <ol style="list-style-type: none"> <li>1. Entfernen Sie verbrauchtes Strahlgut aus der Kabine.</li> <li>2. Entfernen Sie den Materialabrieb, verbrauchtes Strahlgut aus der Kabine.</li> <li>3. Kompressorleitung prüfen, Druck auf ca. 6 bar einstellen.</li> <li>4. Größeren Kompressor anschließen.</li> </ol> |
| Schlechte Sichtverhältnisse in der Kabine | <ol style="list-style-type: none"> <li>1. Deckel und Sichtscheibe verschmutzt</li> <li>2. Lampe verschmutzt</li> <li>3. Sichtscheibe verschlissen</li> </ol>  | <ol style="list-style-type: none"> <li>1. Reinigen Sie die Innenseite des Deckels</li> <li>2. Reinigen Sie die Lampe oder tauschen eine defekte Beleuchtung aus.</li> <li>3. Montieren Sie eine neue Sichtscheibe.</li> </ol>   |

## Signs on Unit



### Meaning of Symbols

Symbols shown below are used throughout this manual and/or on the unit:

#### Product safety:

|   |   |
|---|---|
|  | Product compliance with respective EU standards |
|---|---|



#### Warning:

|   |   |
|---|---|
|  |  |
| Warning/Caution   | Warning against dangerous voltage   |



#### Bans:

|   |  |
|---|--|
|  | General ban (combined with another pictograph) |
|---|--|



#### Commands:

|   |   |
|---|---|
|  |  |
| Read instruction manual before use  | Wear ear protectors.  |





#### Environment Protection:

|  |   |
|--|---|
|                         |  |
| Wastes to be disposed of in a professional manner not to harm the environment.                           | Cardboard packaging to be collected for recycling.                                |
|                         |   |
| Faulty and/or disposed of electrical/electronic appliances to be collected by authorized salvage places. |   |

#### Packaging

|   |   |
|---|---|
|  |  |
| Keep away from moisture   | The package should be held upwards  |
|  |   |
| Fragile   |   |

#### Technical Data:

|   |   |
|---|---|
|  |  |
| air requirement   | working pressure  |
|  |  |
| Max. allowable pressure   | Weight  |

## Warranty

A warranty period of 12 months applies to commercial use and 24 months apply to private use and commences on the day of purchase of the device.

Warranty applies exclusively to failures due to defective material or workmanship. An original sale slip with indication of date of sale must be presented in case of claiming for the warranty rights.

Warranty does not cover unprofessional use such as device overload, violent use, damage caused by third party or foreign materials, failure to comply with operations and assembly manual, and normal wear and tear.

## General Safety Regulations

To be able to operate the unit in a safe manner, you should observe any instructions and information on safety, assembly and operation contained herein. Any persons operating and maintaining the unit should be familiarized with any possible risks. Keep children, the sick and infirm persons away from the unit. Supervise the children very carefully if they stay near the unit. Also, observe any accident prevention regulation effective in your region. The same applies to provisions on health protection in working area.

The manufacturer shall not be held liable for any unauthorized changes made on your machine that caused damage.

**Warning!** You should always observe the general safety precautions when using the machine and mechanical tools. Kindly abide by any notices and orders contained in the supplementary safety instructions and elsewhere.

**TO ENABLE US TO GUARANTEE A HIGH DEGREE OF SAFETY, FOLLOW THE INSTRUCTIONS BELOW CAREFULLY:**

#### CAUTION!

Compressed air tools work at various working pressure. The recommended working pressure for majority of machines is 6 bar. Any higher pressure reduces the service life of your unit due to a higher load.

- Do not let any authorised persons approach the machine.** Visitors and persons standing by, primarily children and the sick and infirm persons should not be permitted to access to the site. Prevent any other persons from contact with the unit.
- Take a proper care of storing the unit.** Any tools out of use should be kept at a dry elevated place – or locked as appropriate – to prevent unauthorised access.
- Use only proper tools for any job.** For example, never use small tools or accessories to do a job that requires heavy tools. Use any tool for the purpose it was designed for.
- Mind proper clothing.** Work clothing should fit the purpose and should not tie you up.
- Use ear protection.** Wear personal hearing protection equipment, such as ear protectors.
- Moving the unit.** Secure the cabinet against rollover, damage and the steel material coming out.
- Be on alert at any time.** Watch out what you are doing. Use common sense. Do not work with the cabinet when you feel tired. You should not work with it when under the effect of drugs, alcohol or medicaments that may affect your responses.
- Have an eye for damaged parts.** Before getting down to work, check the unit for damaged parts. Even if the damage is minor, be serious about it and consider it to see whether the unit is able safely and perfectly. Make sure that the moving parts are aligned and adjusted as appropriate. Do the parts fit correctly? Are they damaged? Is everything installed correctly? Do the pressure conditions enable a correct function of the unit?

Any damaged protection devices should be repaired or replaced by an authorised person unless the operating manual states expressly otherwise.

An authorised workshop should replace any defective/faulty switches. Any repairs should be referred to your local servicing centre.

9. **Use approved spares only.** Use only genuine spare parts for repairs and maintenance. Request the spare parts from a respective servicing centre only.

**Warning!** Use of accessories and extensions other than expressly recommended may imply a personal and material risk.

The unit is allowed to be used for the specific purpose only. Any deviation will be considered an unauthorized use. The user only – and not the manufacturer – shall be held liable for personal injuries and material damage arising from such an unauthorized use.

The manufacturer shall not be held liable for any damage resulting from unskilled changes of the unit or an unqualified use.

#### Supplementary Safety Rules

- Before performing any maintenance, inspection and cleaning away the sand blast cabinet is always from the compressor.
- Make the operating manual available to anybody working with the unit.
- Never use the unit with the cover opened.
- Work only with the pressure recommended in this manual.
- Operate the unit only with the fitted gloves.
- Use only the proper blasting material.
- Make sure that the lighting is appropriate.
- Be careful to wear appropriate working clothing.
- Only the persons of age should use this unit. Apprentice of 16+ years of age may use it under supervision of adults.
- In the course of the unit use, children, the sick and infirm should be kept away.
- Check the unit for damage. Do not use it if it shown defects or is damaged.
- Have the unit repaired by an authorised servicing centre.
- Do not attempt any repairs by yourselves. Only an authorised servicing centre may do the repairs and parts replacements.
- Where practicable, any person working with this unit should not be disturbed.
- The unit protection devices should never be removed or made duff.
- Damaged or defective protection devices should be replaced immediately.
- If you are disturbed while working with the unit, realise the situation before you pay attention to a new one.
- Check any screws, nuts and other joints for tightness at regular intervals.
- Never store tools or materials above the unit so that a fall on the unit could be possible when trying to reach them.
- Always disconnect the compressed air and power supply to remove a fault.
- Any adjustment, measurement, cleaning etc. may not be done unless the compressed air and power supply is interrupted.
- Never leave your workplace unattended.
- If any repairs or maintenance is done on the safety devices, these should be re-installed immediately after the works are completed.
- It is an unconditional requirement for you to familiarise yourself with any safety regulations and accident

preventions as well as the general safety rules applied in the place of the unit use.

- Check the unit regularly to see that it does not show any signs of damage.
- You should test any of the protection devices before the use of the unit. Make sure to see that any damaged parts work properly even if the damage seems to be negligible.
- Check any of the moving parts to see that they work perfectly. Be particularly careful about damage or jamming of the moving parts. All the parts have to be installed correctly and any conditions of perfect function of the unit should be met.
- Unless otherwise stated in this manual, any damaged parts and safety devices should be repaired/replaced by an authorised servicing centre.
- Have the damaged switch replaced by an authorised servicing centre.
- This unit is in compliance with any relevant safety provisions. Repairs should be done only by qualified electricians at an authorised servicing centre and only the original spare parts should be used. If this provision is not observed, the risk of accidents is imminent.
- Do not use the unit when your attention is reduced or you are affected by alcohol or drugs or tired.

#### Behaviour in case of emergency

Provide necessary first aid treatment corresponding to the injury nature and seek qualified medical help as soon as possible. Protect the injured person from other injuries and calm him/her down.

**First aid kit must always be available in the place of your work in case of accident in accordance with DIN 13164. Material taken out of the first aid kit needs to be supplemented right away.**

**If help is needed, please provide the following details:**

1. Place of accident
2. Accident nature
3. Number of injured persons
4. Injury type

#### Assigned Use

For Sans rays of small to medium metal parts. It is very important to the compressor, shall be blasted with, according to size large. The sandblasting gun consumes approximately 200-600 l / min., le it takes at least a compressor with to achieve 50 l and 300 l suction tank for optimum results.

The device cannot be used for works other than for which the device has been designed and that are specified in the Operating Instructions. Any other use is a use in conflict with the designation. The manufacturer will not be held liable for any consequential damage and injuries. Please be sure to know that the device has not been designed for industrial purposes.

#### Disposal

The disposal instructions are based on icons placed on the device or its package. The description of the meanings can be found in the "Marking" section.

#### Transport package disposal

The package protects the device against damage during transport. Packing materials are usually chosen depending on their environmental friendliness and disposal method and can therefore be recycled. Returning the package to material circulation saves raw materials and reduces waste disposal costs. Parts of packages (e.g. foils, styropor®) can be dangerous to children. **Risk of suffocation!** Keep parts of the package away from children and dispose them as soon as possible.

### Requirements for operating staff

The operating staff must carefully read the Operating Instructions before using the appliance.

### Qualification

Apart from the detailed instructions by a professional, no special qualification is necessary for appliance using.

### Minimum age

Persons over 16 years of age can only work on the appliance. An exception includes youngsters trained in order to reach knowledge under supervision of the trainer during occupational education.

### Training

Using the appliance only requires corresponding training by a professional or the Operating Instructions. No special training is necessary.

### Technical Data

|                                       |                    |
|---------------------------------------|--------------------|
| <b>Air consumption :</b>              | 200-600 l/min      |
| <b>Highest permissible pressure :</b> | 7 bar              |
| <b>Working pressure :</b>             | 3-7 bar            |
| <b>Cabinet dimensions inner.:</b>     | 850 x 555 x 545 mm |
| <b>Cabinet dimensions outer.:</b>     | 863 x 562 x 565 mm |
| <b>Weight:</b>                        | 41 kg              |
| <b>Product No.:</b>                   | 40028              |

### Safety instructions for commissioning



- Always work with the cover closed.
- Use the fitted gloves at any time.

### Transportation and Storage

- Never transport the unit carrying it by cable.
- If out of use, the unit should be stored in a dry locked room.

### Pannes – cause - suppression

| panne                             | cause   | suppression   |
|-----------------------------------|---|---|
| Trop de poussière dans la cabine  | <ol style="list-style-type: none"><li>1. Filtre à air trop encrassé.</li><li>2. Trop de matériau de sablage usé dans le bac récupérateur.</li></ol>   | <ol style="list-style-type: none"><li>1. Retirez le filtre à air et nettoyez-le à l'aide d'air comprimé.</li><li>2. Enlevez le matériau de sablage usé de la cabine.</li></ol>  |
| Mauvais résultats du jet de sable | <ol style="list-style-type: none"><li>1. Trop de matériau de sablage usé dans le bac récupérateur.</li><li>2. Trop de rejets de la pièce usinée.</li><li>3. Pression d'air trop basse.</li><li>4. Quantité d'amenée d'air trop basse.</li></ol> | <ol style="list-style-type: none"><li>1. Enlevez le matériau de sablage usé de la cabine.</li><li>2. Enlevez les rejets.</li><li>3. Vérifiez le circuit du compresseur et réglez la pression sur environ 6 bars.</li><li>4. Raccordez un compresseur plus puissant.</li></ol> |

|                                    |  |   |
|------------------------------------|--|---|
| Mauvaise visibilité dans la cabine | 1. Capot et plaque transparente sales. | 1. Nettoyez la partie intérieure du capot.                        |
|                                    | 2. Lampe sale.                         | 2. Nettoyez la lampe ou remplacez le tube fluorescent défectueux. |
|                                    | 3. Plaque transparente rayée.          | 3. Montez une nouvelle plaque transparente.                       |

## Indications sur l'appareil



### Explication des symboles

Dans la notice et/ou sur l'appareil figurent les symboles suivants :

### Sécurité du produit:

|   |  |
|---|--|
|  | Produit répond aux normes correspondantes de la CE |
|---|--|



### Avertissement :

|   |   |
|---|---|
|  |  |
| Avertissement/Attention   | Avertissement – tension électrique dangereuse                                     |



### Interdictions:

|   |  |
|---|--|
|  | Interdiction générale (en combinaison avec un autre pictogramme) |
|---|--|



### Consignes:

|   |   |
|---|---|
|  |  |
| Lisez la notice avant l'utilisation.  | Portez un casque. Portez des lunettes de protection                               |





### Protection de l'environnement:

|  |   |
|--|---|
|   |  |
| Liquidez les déchets de manière à ne pas nuire à l'environnement.  | Déposez l'emballage en carton au dépôt pour recyclage.                            |
|   |   |
| Déposez les appareils électriques ou électroniques défectueux et/ou destinés à liquidation au centre de ramassage correspondant. |   |

### Emballage:

|   |   |
|---|---|
|  |  |
| Protégez de l'humidité  | Sens de pose  |
|  |   |
| Attention - fragile   |   |

### Caractéristiques techniques:

|   |   |
|---|---|
|  |  |
| Consommation d'air  | la pression de travail  |
|  |  |
| Pression maximale admissible  | Poids   |

## Garantie

La durée de la garantie est de 12 mois en cas d'une utilisation industrielle et de 24 mois pour le consommateur final. La période de garantie commence à courir à compter de la date d'achat de l'appareil.

La garantie s'applique exclusivement sur les défauts de matériel ou des défauts de fabrication. En cas de réclamation pendant la durée de la garantie, veuillez joindre l'original du justificatif d'achat comportant la date d'achat.

La garantie ne couvre pas une utilisation incompétente, telle que surcharge de l'appareil, utilisation de force, endommagement par une personne étrangère ou un objet étranger, non-respect du mode d'emploi et du mode de montage et usure normale.

## Mesures de sécurité générales

Pour une utilisation sûre de cet appareil, respectez strictement toutes les consignes et informations concernant la sécurité, le montage et le fonctionnement indiqués dans ce mode d'emploi. Toutes les personnes manipulant l'appareil ou effectuant l'entretien doivent connaître le mode d'emploi et doivent être informées des dangers éventuels. Empêchez l'accès à l'appareil aux enfants, malades ou personnes faibles. Surveillez attentivement les enfants se trouvant à proximité de l'appareil. Respectez les règles locales en vigueur concernant la prévention des accidents. Ceci est valable pour toutes les règles concernant la protection de la santé sur le lieu de travail.

Vous ne pouvez pas rendre le fabricant responsable des dommages consécutifs à une modification illicite.

**Avertissement!** Respectez toujours les mesures de sécurité fondamentales lors de l'utilisation d'outils mécaniques. Respectez aussi tous les avertissements et consignes indiqués dans les consignes de sécurité complémentaires.

**AFIN DE VOUS ASSURER UN DEGRE DE SÛRETE ELEVE, RESPECTEZ, S'IL VOUS PLAÎT, LES CONSIGNES DE SECURITE SUIVANTES :**

### ATTENTION!

Les outils à air comprimé fonctionnent avec des pressions de travail différentes. La pression conseillée chez la plupart des appareils s'élève à 6 bars. Une pression plus importante diminue la longévité de votre appareil, à cause de la charge plus élevée.

- Interdisez l'accès à l'appareil aux autres personnes.** Les visiteurs et spectateurs, avant tout les enfants, malades et personnes souffrantes ne devraient pas avoir l'accès au lieu de travail.
- Rangez consciencieusement l'appareil.** Stockez les outils inutilisés dans un endroit sec, si possible élevé ou fermé à clé.
- Utilisez pour chaque travail l'outil convenable.** N'utilisez pas de petits outils ou accessoires pour travaux destinés aux outils lourds. N'utilisez les outils que dans le cadre de fonctions pour lesquelles ils ont été conçus.
- Veillez à une tenue adéquate.** Portez un vêtement judicieux qui ne vous gêne pas.
- Utilisez une protection de l'ouïe.** Portez une protection de l'ouïe personnelle, par exemple des bouchons anti-bruits.
- Déplacement de l'appareil.** Protégez l'appareil contre le basculement, l'endommagement et la chute des matériaux en acier.
- Soyez toujours attentifs.** Faites attention à ce que vous faites. Utilisez votre bon sens. Ne manipulez pas l'appareil lorsque vous êtes fatigués. N'utilisez pas l'appareil lorsque vous êtes sous l'influence de drogues,



d'alcool ou de médicaments agissant sur la capacité des réactions.

8. **Faites attention aux pièces endommagées.** Examinez toujours les outils avant de les manipuler. Certaines parties sont-elles endommagées? Assurez vous que l'outil endommagé, même légèrement, puisse fonctionner correctement et sûrement. Veillez à un montage correct des pièces mobiles. Toutes les pièces s'emboîtent correctement? Ne sont-elles pas endommagées? Tout est bien installé? Toutes les conditions d'un fonctionnement correct sont-elles réunies? Les dispositifs de sécurité endommagés doivent être réparés ou remplacés par une personne autorisée, si le mode d'emploi ne stipule pas autrement. Les interrupteurs défectueux doivent être remplacés par un service autorisé. Avec les réparations éventuelles, adressez vous à votre centre de service local.
9. **N'utilisez que des pièces détachées homologuées.** Lors des réparations et l'entretien, n'utilisez que des pièces détachées identiques. Pour l'achat de ces pièces, adressez vous au centre de service correspondant.

**Avertissement!** L'utilisation de pièces et raccords non conformes peut signifier un danger pour les personnes et objets.

N'utilisez l'outil que dans le cadre des fonctions pour lesquelles il a été conçu. Toute dérogation à cet avertissement sera considérée comme utilisation incompétente. Seul l'utilisateur, en aucun cas le fabricant, est responsable des dommages et blessures consécutifs à une telle utilisation incompétente.

Le fabricant ne répond pas des dommages consécutifs à une modification de l'appareil ou une utilisation incompétente.

#### Règles de sécurité complémentaires

- Avant d'effectuer toute opération de maintenance, d'inspection et de nettoyage de suite le cabinet de sabler est toujours du compresseur
- Laissez le mode d'emploi à portée de toute personne manipulant l'appareil.
- N'utilisez jamais l'appareil avec le capot ouvert.
- Ne travaillez qu'avec la pression conseillée dans ce mode d'emploi.
- Ne faites fonctionner l'appareil qu'avec les gants montés.
- N'utilisez qu'un matériau de sablage convenable.
- Veillez à un éclairage suffisant.
- Portez un vêtement de travail adéquat.
- Seules les personnes majeures devraient utiliser cet appareil. Les apprentis de plus de 16 ans ne peuvent manipuler l'appareil que sous surveillance des adultes.
- Les enfants et les personnes malades ou souffrantes ne devraient pas se trouver à proximité de l'appareil en fonctionnement.
- Vérifiez un endommagement éventuel de l'appareil. Si l'appareil présente des défauts ou endommagements, ne l'utilisez pas.
- Les réparations éventuelles doivent être effectuées par un centre de service autorisé.
- N'essayez pas d'effectuer les réparations vous même. Seul le centre de service est autorisé à effectuer les réparations et le remplacement des pièces.
- La personne manipulant la machine ne devrait pas être dérangée.
- Il est interdit de démonter ou empêcher le fonctionnement des dispositifs de protection.
- Les dispositifs de protection endommagés ou défectueux doivent être remplacés sans délai.
- Lorsque vous êtes dérangés lors de la manipulation de l'appareil, adaptez votre concentration selon la situation.
- Vérifiez dans les intervalles réguliers le serrage correct de tous les vis, écrous et autres raccords.

- Ne placez jamais des outils ou matériaux au-dessus de l'appareil de façon à ce qu'ils puissent tomber dessus.
- Avant toute intervention, coupez l'arrivée d'air comprimé et de la tension électrique.
- Coupez l'arrivée d'air comprimé et de la tension électrique avant d'effectuer tout réglage, nettoyage, mesure etc.
- Ne laissez jamais votre lieu de travail sans surveillance.
- Lorsque vous effectuez les réparations ou entretiens des dispositifs de protection, remettez les correctement immédiatement après l'intervention.
- Nous exigeons sans condition que vous fassiez connaissance de toutes les règles de sécurité en matière de prévention et de toutes les règles de sécurité générales en vigueur à l'endroit d'utilisation de l'appareil.
- Examinez l'appareil afin de vérifier qu'il ne présente pas de signes d'endommagement.
- Avant toute utilisation, contrôlez les dispositifs de protection. Vérifiez que les pièces endommagées en apparence légèrement fonctionnent correctement.
- Vérifiez que toutes les pièces mobiles fonctionnent parfaitement. Concentrez vous sur les pièces endommagées et les parties mobiles coincées. Toutes les pièces doivent être montées correctement et toutes les conditions d'un fonctionnement correct de l'appareil doivent être réunies.
- Toutes les pièces et dispositifs de sécurité endommagés doivent être réparés ou remplacés par un centre de service autorisé, si le mode d'emploi ne stipule pas autrement.
- Faites remplacer l'interrupteur endommagé par un centre de service autorisé.
- Cet appareil est conforme à toutes les règles de sécurité correspondantes. Les réparations doivent être effectuées par des électriciens qualifiés dans un centre de service autorisé utilisant les pièces détachées d'origine. Le non respect de cette règle peut engendrer un danger d'accidents.
- N'utilisez pas l'appareil lors d'une baisse de concentration ou sous l'influence d'alcool ou de médicaments ou lorsque vous êtes fatigués.

#### Conduite en cas d'urgence

Effectuez les premiers gestes de secours et appelez rapidement les premiers secours.  
Protégez le blessé d'autres blessures et calmez-le.

**Pour des raisons de risque d'accident, le lieu de travail doit être équipé d'une armoire à pharmacie selon DIN 13164. Il est nécessaire de compléter immédiatement le matériel pris dans l'armoire à pharmacie. Si vous appelez les secours, fournissez les renseignements suivants :**

1. **Lieu d'accident**
2. **Type d'accident**
3. **Nombre de blessés**
4. **Type de blessure**

#### Utilisation en conformité avec la désignation

Pour les rayons Sans de pièces métalliques petites à moyennes. Il est très important pour le compresseur, doit être sablée avec, selon la taille importante. Le pistolet de sablage consomme environ 200-600 l / min., le il faut au moins un compresseur avec Pour atteindre 50 l et 300 l réservoir d'aspiration pour des résultats optimaux.

Cet appareil ne doit pas être utilisé pour d'autres travaux que ceux pour lesquels l'appareil a été conçu et qui sont décrits dans le mode d'emploi. Toute autre utilisation sera considérée comme contraire à la destination. Le fabricant décline toute responsabilité pour les dommages et blessures consécutifs. Notez que cet appareil n'est pas conçu pour une utilisation industrielle.

## Liquidation

Les consignes de liquidation résultent des pictogrammes indiqués sur l'appareil ou sur l'emballage. La description des significations individuelles se trouve dans le chapitre « Indications sur l'appareil ».

### Liquidation de l'emballage de transport

L'emballage protège l'appareil de l'endommagement lors du transport. En général, le matériel d'emballage est choisi de façon à ce qu'il réponde aux règles de protection de l'environnement et de liquidation des déchets, par conséquent, il peut être recyclé.

La remise de l'emballage dans le circuit de matières permet d'économiser des matières premières et de réduire les déchets.

Des parties de l'emballage (telles que films, styropore) peuvent être dangereux pour les enfants. **Danger d'étouffement !**

Rangez les parties de l'emballage hors de portée des enfants et liquidez-les le plus rapidement possible.

## Požadavky na obsluhu

Obsluha si musí před použitím přístroje pozorně přečíst návod k obsluze.

## Kvalifikace

Kromě podrobného poučení odborníkem není pro používání přístroje nutná žádná speciální kvalifikace.

## Minimální věk

Na přístroji smí pracovat jen osoby, jež dosáhly 16 let. Výjimku představuje využití mladistvých, pokud se toto děje během profesního vzdělávání za účelem dosažení dovednosti pod dohledem školitele.

## Školení

Používání přístroje vyžaduje pouze odpovídající poučení odborníkem resp. návodem k obsluze. Speciální školení není nutné.

## Caractéristiques techniques

|   |                    |
|---|--------------------|
| Consommation d'air :                    | 200-600 l/min      |
| Pression maximale :                     | 7 bar              |
| Pression de travail :                   | 3-7 bar            |
| Dimensions de la cabine Intérieur env.: | 850 x 555 x 545 mm |
| Dimensions de la cabine Extérieur env.: | 863 x 562 x 565 mm |
| Poids:                                  | 41 kg              |
| Article n°                              | 40028              |

## Consignes de sécurité pour la mise en service



- Travaillez toujours avec le capot fermé.
- Utilisez toujours les gants montés.

## Transport et stockage

- Il est interdit de transporter l'appareil par le câble.
- L'appareil non utilisé doit être rangé dans un endroit sec et fermé.

## Pannes – cause - suppression

| panne                              | cause   | suppression   |
|------------------------------------|---|---|
| Trop de poussière dans la cabine   | <ol style="list-style-type: none"><li>1. Filtre à air trop encrassé.</li><li>2. Trop de matériau de sablage usé dans le bac récupérateur.</li></ol>   | <ol style="list-style-type: none"><li>1. Retirez le filtre à air et nettoyez-le à l'aide d'air comprimé.</li><li>2. Enlevez le matériau de sablage usé de la cabine.</li></ol>  |
| Mauvais résultats du jet de sable  | <ol style="list-style-type: none"><li>1. Trop de matériau de sablage usé dans le bac récupérateur.</li><li>2. Trop de rejets de la pièce usinée.</li><li>3. Pression d'air trop basse.</li><li>4. Quantité d'amenée d'air trop basse.</li></ol> | <ol style="list-style-type: none"><li>1. Enlevez le matériau de sablage usé de la cabine.</li><li>2. Enlevez les rejets.</li><li>3. Vérifiez le circuit du compresseur et réglez la pression sur environ 6 bars.</li><li>4. Raccordez un compresseur plus puissant.</li></ol> |
| Mauvaise visibilité dans la cabine | <ol style="list-style-type: none"><li>1. Capot et plaque transparente sales.</li><li>2. Lampe sale.</li><li>3. Plaque transparente rayée.</li></ol>   | <ol style="list-style-type: none"><li>1. Nettoyez la partie intérieure du capot.</li><li>2. Nettoyez la lampe ou remplacez le tube fluorescent défectueux.</li><li>3. Montez une nouvelle plaque transparente.</li></ol>  |

## Indicazioni sull'apparecchio



### Spiegazione dei simboli

Sono riportati nel presente Manuale d'Uso, oppure applicati sull'apparecchio, i seguenti simboli:

### Sicurezza del prodotto:

|   |  |
|---|--|
|  | Prodotto è conforme alle relative norme CE |
|---|--|



### Avviso:

|   |   |
|---|---|
|  |  |
| Avviso/attenzione   | Avviso alla pericolosa tensione elettrica   |



### Divieti:

|   |  |
|---|--|
|  | Divieto generale (unito con altro pittogramma) |
|---|--|



### Directive:

|   |   |
|---|---|
|  |  |
| Prima dell'uso leggere il Manuale d'Uso   | Utilizzare le cuffie.   |





### Tutela dell'ambiente:

|  |  |
|--|--|
|                               |                     |
| Smaltire i rifiuti in modo professionale, che non sia inquinato l'ambiente.                                    | Il materiale d'imballo di cartone può essere consegnato al Centro di raccolta allo scopo di riciclo. |
|                               |  |
| Gli apparecchi elettrici/elettronici difettosi e/o da smaltire devono essere consegnati ai centri autorizzati. |  |

### Imballo:

|   |   |
|---|---|
|  |  |
| Proteggere all'umidità  | L'imballo deve essere rivolto verso alto  |
|  |   |
| Attenzione - fragile  |   |

### Dati tecnici

|   |   |
|---|---|
|  |  |
| Air requisito   | pressione di esercizio  |
|  |  |
| Pressione massima ammissibile   | Peso  |

## Garanzia

Il periodo di garanzia è di 12 mesi in caso di uso industriale, di 24 mesi per i consumatori, e inizia a decorrere dalla data dell'acquisto dell'apparecchio.

La garanzia si riferisce esclusivamente ai difetti dovuti a difetti di materiale o di fabbricazione. Nel caso di reclamo durante il periodo di garanzia occorre allegare il documento originale d'acquisto con la data di vendita.

Non rientra nella garanzia l'uso improprio quale ad es. sovraccarico dell'apparecchio, applicazione di una forza eccessiva, danneggiamento dovuto ad un intervento dei terzi o oggetti estranei, mancato rispetto del manuale d'uso e di montaggio e usura normale.

### Provvedimenti di sicurezza generali

Per poter usare tal apparecchio con sicurezza, è necessario rispettare accuratamente tutte le istruzioni ed informazioni per la sicurezza, montaggio ed esercizio, indicati nel presente Manuale. Tutte le persone di manovra e della manutenzione devono conoscere il Manuale d'Uso e devono essere informate sui possibili pericoli. Impedire l'accesso alla macchina per i bambini e per le persone malate ed incapaci. Sorvegliare molto accuratamente i bambini, nel caso che si trovano in vicinanza della macchina. Rispettare anche le norme locali di prevenzione agli incidenti, le cui sono in vigore nella vostra regione. Lo stesso vale per tutte le istituzioni sulla tutela della salute nel luogo di lavoro.

Il produttore non può assumere la responsabilità nel caso, in cui la vostra macchina fosse sottoposta alle modifiche non approvate e se per tal motivo avverrebbero i danni.

**Avvertenza!** Usando gli attrezzi meccanici, è sempre necessario rispettare i provvedimenti di sicurezza generali. Mantenere, per favore, tutte avvertenze ed istruzioni, anche nelle istruzioni di sicurezza supplementari.

### PER POTER GARANTIRVI IL GRADO DELLA SICUREZZA DI LAVORO ELEVATO, MANTENERE ATTENTAMENTE LE SEGUENTI ISTRUZIONI:

#### ATTENZIONE!

Gli attrezzi ad aria compressa lavorano nelle varie pressioni d'esercizio. E' consigliata, per maggior parte degli apparecchi, la pressione d'esercizio di 6 bar. Per effetto del sovraccarico, la pressione più alta diminuisce la vita del vostro apparecchio.

- Impedire l'accesso delle persone non adatte.** Le visite e badaloni, soprattutto i bambini e le persone malate ed incapaci, non dovrebbero accedere alla zona di lavoro. Impedire alle altre persone il contatto con apparecchio.
- Procurare l'immagazzinamento giusto dell'apparecchio.** Gli attrezzi non usati devono essere tenuti nel luogo secco, possibilmente più alto oppure chiuso.
- Usare per i singoli lavori solo gli attrezzi adatti.** Ad. es: non usare i piccoli attrezzi oppure accessori per i lavori, per i quali sono destinati gli attrezzi pesanti. Usare gli attrezzi esclusivamente per i lavori, per i quali sono stati costruiti.
- Badare agli indumenti adatti.** La tuta deve essere comoda e non deve darvi fastidio durante lavoro.
- Usare la protezione dell'udito.** Usare i mezzi di protezione personale al rumore, ad. es. le cuffie.
- Trasferita dell'apparecchio.** Assicurare l'apparecchio alla rovescia, al danneggiamento ed alla caduta del materiale d'acciaio.
- Essere sempre attenti.** Badare sempre a quello che state facendo. Usare lo spirito umano razionale. Non lavorare con gli attrezzi quando siete stanchi. Non

dovete lavorare con gli attrezzi anche sotto l'influsso delle droghe, alcol oppure medicinali, i cui influiscono la capacità di reazione.

8. **Attenzione agli elementi difettosi.** Controllare sempre gli attrezzi prima dell'inizio di lavoro. Alcuni elementi sono danneggiati? Anche nel caso dei difetti piccoli, valutare se l'attrezzo riesce funzionare perfettamente e con sicurezza. Porre attenzione alla giusta registrazione e regolazione delle parti mobili. Gli elementi accoppiano correttamente? Non sono danneggiati? E' tutto correttamente installato? Sono tutte le condizioni adatte per la corretta funzione dell'attrezzo? I dispositivi di protezione difettosi devono essere ben riparati oppure sostituiti dalla persona autorizzata, se non è indicato diversamente nel Manuale d'Uso.

I contattori difettosi devono essere sostituiti presso l'officina autorizzata. Per le eventuali riparazioni, avvalgersi, per favore, al vostro Centro d'Assistenza locale.

9. **Usare solo i ricambi approvati.** Durante la manutenzione e le riparazioni, usare solo i ricambi originali. Per i ricambi, avvalgersi sempre al Centro d'Assistenza relativo.

**Avvertenza!** L'applicazione degli accessori e dispositivi che non sono esattamente consigliati può significare la minaccia delle persone e cose.

Gli attrezzi devono essere usati solo per lo scopo dell'uso prescritto. Ogni differenza sarà resa per uso profano. E' responsabile del danneggiamento delle persone e cose, come risultato di tal uso profano, solo l'Utente ed in nessun caso il produttore.

Il produttore non può assumere nessuna responsabilità nel caso, in cui sono state eseguite le modifiche sulla macchina oppure essa era esposta all'uso profano che ha causato l'origine dei danni.

#### Regole di sicurezza supplementari

- Prima di effettuare qualsiasi manutenzione, ispezione e la pulizia via il cabinet scoppio sabbia è sempre dal compressore
- Il Manuale d'Uso deve essere sempre disponibile a tutte le persone che lavorano con la macchina.
- Mai usare l'apparecchio con il coperchio aperto.
- Lavorare solo con la pressione consigliata nel presente Manuale.
- Usare l'apparecchio esclusivamente con i guanti montati.
- Usare solo il materiale di sabbiatura idoneo.
- Assicurare l'illuminazione sufficiente.
- Badare alla tuta prescritta.
- Tal impianto dovrebbe essere usato solo dalle persone adulte. Gli apprendisti, aventi 16 anni, possono usare quest'impianto solo sotto la sorveglianza degli adulti.
- Durante l'uso dell'apparecchio, i bambini e le persone malate oppure incapaci non dovrebbero sostare in vicinanza dello stesso.
- Controllare l'apparecchio se non è danneggiato. Non usare l'apparecchio, se presenta i difetti oppure è danneggiato.
- Far riparare l'apparecchio presso il Centro d'Assistenza autorizzato.
- Non provare l'esecuzione delle riparazioni da voi stessi. Le riparazioni e sostituzioni possono essere fatte solo dal Centro d'Assistenza autorizzato.
- La persona che lavora con tal macchina non dovrebbe essere possibilmente disturbata.
- I dispositivi di protezione della macchina non devono essere in nessun caso smontati oppure disabilitati in qualsiasi modo.
- I dispositivi danneggiati e/o difettosi devono essere immediatamente sostituiti.

- Nel caso di essere disturbato durante lavoro con la macchina, comportarsi attentamente, prima di avvolgere il proprio interesse alla nuova situazione avvenuta.
- Controllare serramento rigido di tutte le viti, dadi ed altri raccordi negli intervalli periodici.
- Mai appoggiare gli attrezzi oppure materiali sopra alla macchina in modo tale, in cui possiate cadere sulla stessa.
- Per rimuovere il difetto, prima deve essere interrotta l'alimentazione dell'aria compressa e della corrente elettrica.
- Registrazione, misurazione, pulizia etc., possono essere fatte solo con alimentazione dell'aria compressa e della corrente elettrica interrotta.
- Mai lasciare senza la sorveglianza la vostra zona di lavoro.
- Nel caso dell'esecuzione delle riparazioni oppure manutenzioni sui dispositivi di sicurezza, essi devono essere montati immediatamente dopo i lavori terminati.
- Richiediamo a nessun patto che abbiate la conoscenza di tutte le norme di sicurezza per la prevenzione degli incidenti e delle regole di sicurezza, generalmente valide nel paese dell'uso della macchina.
- Controllare l'apparecchio se non presenta gli effetti di danneggiamento.
- Prima di usare l'apparecchio, devono essere assolutamente verificati tutti dispositivi di protezione. Assicurarsi, che anche gli elementi i cui sembrano poco danneggiati, sono veramente ben funzionanti.
- Controllare, che tutte le parti mobili funzionino perfettamente. Porre l'attenzione soprattutto al danneggiamento e grippaggio degli elementi mobili. Tutti gli elementi devono essere correttamente montati e devono essere mantenute tutte le condizioni per la perfetta funzione dell'apparecchio.
- Nel caso che il Manuale d'Uso non indichi diversamente, tutti gli elementi e dispositivi di sicurezza danneggiati devono essere riparati oppure sostituiti presso il Centro d'Assistenza autorizzato.
- Far cambiare il contattore danneggiato presso l'officina autorizzata.
- Tali attrezzi sono in conformità a tutte le relative istituzioni di sicurezza. Le riparazioni devono essere fatte solo dagli elettricisti qualificati, presso il Centro d'Assistenza autorizzato, usando i ricambi originali. Nel caso dell'ignoranza può avvenire il pericolo degli incidenti.
- Non lavorare con apparecchio nel caso dell'attenzione diminuita e/o sotto l'influsso dell'alcol, dei medicinali e stanchezza.

#### In caso di emergenza

Fornire un primo soccorso necessario corrispondente alla lesione e contattare più presto possibile un medico. Proteggere la persona colpita dalle altre lesioni e cercare di calmarla.

**Per un possibile infortunio, il luogo di lavoro deve essere sempre dotato di una cassetta di pronto soccorso a portata di mano e conforme alla DIN 13164. E' necessario immediatamente completare il materiale prelevato dalla cassetta di pronto soccorso. Qualora si contatta un medico, occorre fornire i dati seguenti:**

1. Luogo dell'incidente
2. Tipo di incidente
3. Numero di feriti
4. Tipo di ferita

#### Uso in conformità alla destinazione

Per raggi Sans di parti metalliche di piccole e medie. È molto importante al compressore, viene sabbiata con, secondo grandi dimensioni. La pistola di sabbiatura consuma circa 200-600 l / min., le ci vogliono almeno un compressore con

Per ottenere 50 l serbatoio di aspirazione e 300 l per risultati ottimali.

Non è possibile eseguire, con questo apparecchio, i lavori diversi da quelli, per i quali è stato costruito e che sono descritti nel Manuale d'uso. Ogni altro uso è considerato per controverso alla destinazione. Il costruttore non assume alcuna responsabilità dei successivi danni e delle ferite. Tenere presente che questo apparecchio non è costruito, in conformità alla sua destinazione, per l'uso industriale.

#### Smaltimento

Le istruzioni per lo smaltimento derivano dai pittogrammi attaccati sull'apparecchio e sull'imballo. La descrizione dei singoli significati riporta il capitolo "Segnaletica".

#### Smaltimento dell'imballo da trasporto

L'imballo protegge l'apparecchio contro i danni durante il trasporto. I materiali d'imballo sono scelti a seconda la tutela dell'ambiente ed il modo di smaltimento, perciò possono essere riciclati.

Il ritorno dell'imballo in circolazione dei materiali risparmia le materie prime e diminuisce i costi di lavorazione dei rifiuti. Le singole parti dell'imballo (es. fogli, styropor®) possono essere pericolosi per i bambini. **Esiste il pericolo di soffocamento!** Tenere le parti dell'imballo fuori portata dei bambini e smaltirli prima possibile.

#### Requisiti all'operatore

L'operatore è obbligato, prima di usare la macchina, leggere attentamente il Manuale d'Uso.

#### Qualifica

Oltre le istruzioni dettagliate del professionista, per uso della macchina non è necessaria alcuna qualifica speciale.

#### Età minima

Con la macchina possono lavorare solo le persone che hanno raggiunto 16 anni.

L'eccezione rappresenta lo sfruttamento dei minorenni per lo scopo dell'addestramento professionale per raggiungere la pratica sotto controllo dell'istruttore.

#### Istruzioni

Utilizzo della macchina richiede solo le istruzioni adeguate del professionista rispettivamente leggere il Manuale d'Uso. Non sono necessarie le istruzioni speciali.

#### Dati tecnici

|                                  |                    |
|----------------------------------|--------------------|
| Consumo dell'aria:               | 200-600 l/min      |
| Max. pressione ammissibile:      | 7 bar              |
| Pressione d'esercizio:           | 3-7 bar            |
| Dimensioni della cabina interne: | 850 x 555 x 645 mm |
| Dimensioni della cabina esterne: | 863 x 562 x 565 mm |
| Peso:                            | 41 kg              |
| N° articolo:                     | 40028              |

#### Norme di sicurezza per la messa in



- Lavorare solo con coperchio chiuso.
- Usare sempre i guanti montati.

#### Trasporto e stoccaggio

- L'apparecchio deve mai essere trasportato usando il cavo.
- L'apparecchio ed utensili non utilizzati devono essere conservati nel locale asciutto e chiuso a chiave.

#### Guasti – cause - rimozione

| guasto                       | causa   | rimozione  |
|------------------------------|---|--|
| Tanta polvere nella cabina   | 1. Filtro d'aria troppo intasato.<br>2. Troppo materiale abrasivo usurato nel serbatoio di raccolta.  | 1. Estrarre il filtro d'aria e pulirlo con aria compressa.<br>2. Pulire la cabina dal materiale abrasivo usurato.  |
| Cattivi esiti di sabbatura   | 1. Troppo materiale abrasivo usurato nel serbatoio di raccolta.<br>2. Troppo materiale sabbato dal pezzo lavorato.<br>3. Pressione dell'aria troppo bassa.<br>4. Quantità dell'aria fornita troppo bassa. | 1. Pulire la cabina dal materiale abrasivo usurato.<br>2. Eliminare il materiale sabbato.<br>3. Controllare la condotta dal compressore e registrare la pressione a cca 6 bar.<br>4. Collegare il compressore più potente. |
| Cattiva visibilità in cabina | 1. Coperchio e la piastra trasparente sporchi.<br>2. Illuminazione sporca.<br>3. Piastra trasparente graffiata.   | 1. Pulire la superficie interna del coperchio.<br>2. Pulire l'illuminazione e/o sostituire il tubo fluorescente.<br>3. Montare la nuova piastra trasparente.   |

## Aanduidingen op het apparaat



### Toelichting van de symbolen

In deze gebruiksaanwijzing en/of op het apparaat worden de volgende symbolen gebruikt:

### Productveiligheid:

|   |   |
|---|---|
|  | Het product is conform de desbetreffende normen van de Europese Gemeenschap |
|---|---|

### Waarschuwing:

|   |   |
|---|---|
|  |  |
| Waarschuwing/Let op   | Waarschuwing voor gevaarlijke elektrische spanning                                |



### Verboden:

|   |  |
|---|--|
|  | Verbod, algemeen (in verbinding met ander pictogram) |
|---|--|



### Aanwijzingen:

|   |   |
|---|---|
|  |  |
| Vóór gebruik gebruiksaanwijzing lezen   | Gehoorsbescherming gebruiken  |





### Milieubescherming:

|  |  |
|--|--|
|   |     |
| Afval niet in het milieu maar vakkundig verwijderen  | Verpakkingsmateriaal van karton bij de daarvoor bestemde recyclingplaatsen afleveren |
|   |  |
| Beschadigde en/of verwijderde elektrische of elektronische machines bij de daarvoor bestemde recyclingplaatsen afleveren |  |

### Verpakking:

|   |   |
|---|---|
|  |  |
| Voor vocht beschermen   | Verpakkingsoriëntering boven  |
|  |   |
| Let op - breekbaar  |   |

### Tecnische gegevens:

|   |   |
|---|---|
|  |  |
| Air eis   | werkdruk  |
|  |  |
| Maximaal toelaatbare druk   | Gewicht   |

## Garantie

De garantieperiode is 12 maanden bij commercieel gebruik en 24 maanden voor eindgebruikers en begint met de datum van aankoop van het apparaat.

De garantie heeft uitsluitend betrekking op onvolkomenheden die op materiaal- en/of productiefouten zijn terug te voeren. Bij een claim betreffende een onvolkomenheid, in de zin van garantie, dient de aankoopfactuur - die de verkoopdatum bewijst - met de aankoopdatum bijgesloten te worden.

Uitgesloten van garantie zijn verkeerd gebruik, zoals bijv. overbelasting van het apparaat, gebruik van geweld, beschadigingen door vreemde invloeden of vreemde voorwerpen evenals het niet naleven van gebruiks- en montageaanwijzingen en normale slijtage.

## Algemene veiligheidsinstructies

Om dit apparaat veilig te gebruiken dienen alle aanwijzingen en informaties over veiligheid, samenbouw en het gebruik vlg. de gebruiksaanwijzing exact opgevolgd te worden. Alle personen, die dit apparaat bedienen of onderhouden, moeten de gebruiksaanwijzing kennen en over de potentiële gevaren geïnformeerd zijn. Voor kinderen evenals zieke en moeilijk ter been zijnde personen moet het gebruik verhinderd zijn. Op kinderen moet zorgvuldig gelet worden, indien zij zich in de omgeving van het apparaat ophouden. Let op de regionale en plaatselijke voorschriften die bij u geldig zijn, ter voorkoming van ongevallen. Hetzelfde geldt voor alle bepalingen betreffende veiligheid bij werkzaamheden en gezondheid op de werkplek.

De producent kan niet aansprakelijk gesteld worden, indien zijn machines zonder toestemming veranderd worden en als uit dergelijke veranderingen schaden ontstaan.

**Waarschuwing!** Bij het gebruik van werktuigmachines zijn altijd fundamentele voorzorgmaatregelen te nemen. Gelieve ook op alle aanwijzingen en instructies in de aanvullende veiligheidsregels te letten.

## OM EEN HOGE VEILIGHEIDSGRAAD TE GARANDEREN GELIEVE DE VOLGENDE INSTRUCTIES IN ACHT TE NEMEN:

### LET OP!

Persluchtwerktuigen werken met verschillend hoge werkdrukken. De geadviseerde werkdruk bedraagt bij de meeste apparaten 6 bar. Een hogere druk kan, opgrond van een hogere belasting, de levensduur van uw apparaat verkorten.

- Laat geen vreemde personen met het apparaat werken.** Bezoekers en toeschouwers, vooral kinderen evenals zieke en moeilijk ter been zijnde personen moeten van de werkplek weg gehouden worden. Verhinder dat andere personen met de werktuigen in aanraking komen.
- Zorg voor veilige opberging van de werktuigen.** Werktuigen, die niet worden gebruikt, moeten op een droge, mogelijk hoog gelegen plaats bewaard of, indien mogelijk, ontoegankelijk opgesloten worden.
- Gebruik voor ieder werk altijd het juiste werktuig.** Gebruik bijv. geen kleine werktuigen of onderdelen voor werkzaamheden die in principe met zwaardere machines verricht moeten worden. Gebruik werktuigen uitsluitend voor de doeleinden waarvoor ze zijn gebouwd.
- Let op geschikte kleding.** De kleding moet doelmatig zijn en mag bij het werken niet hinderen.
- Draag een gehoorsbeschermers.** Draag een persoonlijke geluidsbeschermers, bijv. beschermende oordopjes.
- Transport van het apparaat.** Beveilig het apparaat tegen omvallen, beschadiging en lekken van straalgoed.

7. **Blijf altijd attent. Let op wat u doet.** Zet uw gezonde verstand in. Gebruik geen motorwerktuigen in geval van vermoeidheid. Onder invloed van alcohol, drugs of medicijnen, die het reactievermogen benadelen, mag met het apparaat niet gewerkt worden.
8. **Let op beschadigde delen.** Onderzoek het werktuig voordat u het gaat gebruiken. Zijn afzonderlijke delen beschadigd? Vraagt u, bij kleine beschadigingen, serieus af of het werktuig toch perfect kan functioneren? Let op correcte montage en instelling van bewegende delen. Passen de delen juist in elkaar? Zijn delen beschadigd? Is alles correct geïnstalleerd? Kloppen alle overige veronderstellingen voor een perfecte functie? Beschadigde beveiligingsinrichtingen enz. moeten door geautoriseerde personen naar behoren gerepareerd of vervangen worden voorzover in de gebruiksaanwijzing niet anders is aangegeven. Defecte schakelaars moeten bij een geautoriseerde reparateur vervangen worden. Bij voorkomende reparaties kunt u zich tot een plaatselijk servicecentrum wenden.
9. **Gebruik slechts goedgekeurde onderdelen.** Gebruik bij onderhoud en reparatie identieke reserveonderdelen. Wendt u zich voor onderdelen tot een officieel servicecentrum.

**Waarschuwing!** Het gebruik van andere onderdelen en aanbouwdelen, die niet uitgesproken aanbevolen zijn, kan bedreiging van personen en objecten tot gevolg hebben.

Het werktuig mag slechts voor het voorziene doel gebruikt worden. Alles, wat aan het doel wordt onttrokken, wordt als verkeerd gebruik beschouwd. Voor materiele schade en schade aan personen, die als gevolg van dergelijk verkeerd gebruik ontstaat, is alleen de gebruiker verantwoordelijk, in geen geval de producent.

De producent kan niet aansprakelijk gesteld worden, indien zijn machines gewijzigd of verkeerd gebruikt worden en als hieruit schade ontstaat.

#### Aanvullende veiligheidsregels

- Voordat u onderhoud, inspectie en reinigen van het zand weg straalkast is altijd van de compressor
- Maak de gebruiksaanwijzing voor alle personen, die met het apparaat werken, toegankelijk.
- Het apparaat mag nooit met een open deksel gebruikt worden.
- Werk slechts met de in deze aanwijzing geadviseerde werkdruk.
- Gebruik het apparaat uitsluitend met de gemonteerde handschoenen.
- Gebruik uitsluitend geschikt straalgoed.
- Zorg altijd voor juiste ventilatie.
- Let op voorgeschreven werkkleding.
- Dit werktuig mag slechts door meerjarige personen gebruikt worden. Personen in opleiding, die minimaal 16 jaar oud zijn, mogen het werktuig onder toezicht gebruiken.
- Bij het gebruik van het apparaat moeten kinderen evenals zieke en moeilijk ter been zijnde personen op afstand gehouden worden.
- Controleer het apparaat op beschadigingen. Gebruik het apparaat niet, als er storingen of beschadigingen zijn.
- Laat het apparaat in een geautoriseerd servicecentrum repareren.
- Probeer niet zelf reparaties uit te voeren. Reparaties als ook de vervanging van onderdelen mag slechts door een geautoriseerd servicecentrum uitgevoerd worden.
- Een persoon, die met dit apparaat werkt, zou zo min mogelijk afgeleid moeten worden.
- De beveiligingsinrichtingen van het apparaat mogen in geen geval verwijderd of op een of andere wijze buiten functie gezet worden.
- Beschadigde of foutieve beveiligingsinrichtingen moeten onmiddellijk vervangen worden.

- Indien u bij het werken met het werktuig wordt gestoord, gedraagt u zich bedacht voordat u uw attentie op de nieuwe situatie instelt.
- Controleer op regelmatige momenten of alle schroeven, moeren en overige bevestigingen vast zijn aangedraaid.
- Bewaar nooit apparaten of materialen boven het apparaat omdat deze op u zouden kunnen vallen.
- Om storingen te verhelpen moeten eerst de luchttoevoer evenals de stroomtoevoer onderbroken worden.
- Instellen, meten, schoonmaken enz. mag alleen uitgevoerd worden, indien de luchttoevoer evenals de stroomtoevoer zijn uitgeschakeld.
- Laat uw werkplek nooit onbewaakt.
- Indien veiligheids- of beschermingsinrichtingen worden onderhouden of gerepareerd, moeten deze na het beëindigen van de werkzaamheden opnieuw correct ingebouwd worden.
- Het is beslist noodzakelijk, de voor elke gebruiksplaats geldige ongevalvoorschriften ter voorkoming van ongevallen te kennen, evenals alle andere, algemeen erkende veiligheidsregels.
- Controleer het werktuig op voortekenen van een beschadiging.
- Voordat u dit werktuig gaat gebruiken moet u beslist de veiligheidsinrichtingen controleren. Overtuigt u zich dat ook schijnbaar slechts licht beschadigde onderdelen daadwerkelijk naar behoren functioneren.
- Controleer of alle bewegende onderdelen perfect functioneren. Let in het bijzonder op beschadigingen en klemmende onderdelen. Alle onderdelen moeten correct ingebouwd zijn om alle voorwaarden voor een perfect functioneren te vervullen.
- Voor zover in deze gebruiksaanwijzing niet anders aangegeven, moeten beschadigde onderdelen en veiligheidsinrichtingen door een geautoriseerd servicecentrum gerepareerd of vervangen worden.
- Laat een beschadigde schakelaar door een geautoriseerd servicecentrum repareren of vervangen.
- Dit werktuig voldoet aan alle desbetreffende veiligheidsbepalingen. Reparaties mogen slechts door een gekwalificeerde elektricien in een geautoriseerd servicecentrum en met gebruik van originele reserveonderdelen uitgevoerd worden. Bij niet respecteren van deze regels bestaat gevaar van ongevallen.
- Gebruik het apparaat niet bij verminderde oplettendheid - niet onder medicijnen, onder invloed van alcohol of bij vermoeidheid.

#### Handelswijze in noodgeval

Tref de noodzakelijke maatregelen om eerste hulp te verlenen, die met het letsel overeenkomt en vraag zo snel mogelijk gekwalificeerde medische hulp aan. Bescherm gewonde personen voor overig letsel en stel ze gerust.

**Voor het eventueel plaatsvinden van een ongeval zou altijd een verbandtrommel, volgens DIN 13164, in de werkplaats beschikbaar moeten zijn. Het uit de verbandtrommel genomen materiaal dient direct weer aangevuld te worden.**  
**Indien u hulp vraagt, geef dan de volgende gegevens door:**

1. **Plaats van het ongeval**
2. **Soort van het ongeval**
3. **Aantal gewonde mensen**
4. **Soort verwondingen**

#### Gebruik volgens bepalingen

Voor Sans stralen van kleine tot middelgrote metalen onderdelen. Het is belangrijk de compressor wordt gestraald met op grootte groot. Het zandstralen pistool verbruikt ongeveer 200-600 l / min., le het ten minste een compressor

met Om 50 l en 300 l zuig-tank voor een optimaal resultaat te bereiken.

Met deze machine mogen geen andere werkzaamheden verricht worden dan de werkzaamheden waarvoor het apparaat is gebouwd en die in de gebruiksaanwijzing worden beschreven. Elk ander gebruik geldt als niet volgens deze gebruiksregels. De producent is voor eventueel hieruit ontstane schade niet aansprakelijk. Let er op dat dit apparaat, volgens bepalingen, niet voor industriële toepassing is geconstrueerd.

#### Verwijdering

De verwijderingsinstructies zijn met pictogrammen aangegeven die op het apparaat, resp. op de verpakking, te vinden zijn. Een beschrijving van de afzonderlijke betekenissen is in het hoofdstuk "Aanduiding" te vinden.

#### Verwijdering van de transportverpakking

De verpakking beschermt het apparaat tegen transportschades. De verpakkingmaterialen zijn meestal volgens milieuvriendelijke en verwijderingstechnische standpunten gekozen en derhalve recyclebaar. Het retour brengen van de verpakking in de materiaalomloop spaart grondstoffen en verlaagt de afvalhoeveelheden. Verpakkingdelen (bijv. folies, styropor) kunnen voor kinderen gevaarlijk zijn. **Er bestaat verstikkingsgevaar!** Bewaar de verpakking buiten het bereik van kinderen en verwijder deze zo snel mogelijk.

#### Eisen aan de bedienende persoon

De bedienende persoon moet, voor het gebruik van het apparaat, de gebruiksaanwijzing goed gelezen hebben.

#### Kwalificatie

Behalve een uitvoerige instructie door vakkundig verkooppersoneel is er geen speciale kwalificatie voor het gebruik van het apparaat nodig.

#### Minimale leeftijd

Het apparaat mag slechts door personen gebruikt worden van 16 jaar of ouder. Uitzondering hierop is het gebruik door jeugdige personen bij een beroepsopleiding ter verkrijging van vaardigheid en indien dit onder toezicht van een opleider plaats vindt.

#### Scholing

Om het apparaat te kunnen gebruiken is enig passend onderwijs, door een vakman, resp. de bedieningsaanwijzing, voldoende. Een speciale scholing is niet noodzakelijk.

#### Technische gegevens

|                                  |                    |
|----------------------------------|--------------------|
| <b>Luchtverbruik:</b>            | 200-600 l/min      |
| <b>Toegelaten max. druk:</b>     | 7 bar              |
| <b>Werkdruk:</b>                 | 3-7 bar            |
| <b>Afmetingen cabine Binnen:</b> | 850 x 555 x 545 mm |
| <b>Afmetingen cabine Buiten:</b> | 863 x 562 x 565 mm |
| <b>Gewicht:</b>                  | 41 kg              |
| <b>Artikel nr.:</b>              | 40028              |

#### Veiligheidsinstructies voor de inbedrijfstelling



- Altijd met gesloten deksel werken.
- Gebruik steeds de gemonteerde handschoenen.

#### Storingen - Oorzaken - Oplossingen

| Storing                   | Oorzaak  | Oplossing  |
|---------------------------|--|--|
| Veel stof in de cabine    | <ol style="list-style-type: none"> <li>1. Luchtfilter is te sterk vervuild.</li> <li>2. Te veel verbruikt straalgoed in de opvangbak.</li> </ol>   | <ol style="list-style-type: none"> <li>1. Verwijder het luchtfilter en reinig het met perslucht.</li> <li>2. Verwijder het gebruikte straalgoed uit de cabine.</li> </ol>  |
| Slechte straalresultaten  | <ol style="list-style-type: none"> <li>1. Te veel verbruikt straalgoed in de opvangbak.</li> <li>2. Te veel verwijderd materiaal van het werkstuk.</li> <li>3. Luchtdruk te laag.</li> <li>4. Te geringe hoeveelheid van geleverde lucht.</li> </ol> | <ol style="list-style-type: none"> <li>1. Verwijder het gebruikte straalgoed uit de cabine.</li> <li>2. Verwijder het materiaalafval evenals het gebruikte straalgoed uit de cabine.</li> <li>3. Compressorleiding controleren en druk op ca. 6 bar instellen.</li> <li>4. Grotere compressor aansluiten.</li> </ol> |
| Slecht zicht in de cabine | <ol style="list-style-type: none"> <li>1. Deksel en kijkglas zijn vervuild.</li> <li>2. Lamp is vervuild.</li> <li>3. Kijkglas is versleten.</li> </ol>  | <ol style="list-style-type: none"> <li>1. Reinig de binnenzijde van het deksel.</li> <li>2. Reinig de lamp of vervang de defecte verlichting.</li> <li>3. Monteer een nieuw kijkglas.</li> </ol>   |



## Označení na přístroji



### Vysvětlení symbolů

V tomto návodu a/nebo na přístroji jsou použity následující symboly:



### Bezpečnost produktu:

|   |                                       |
|---|---------------------------------------|
|  | Produkt odpovídá příslušným normám EU |
|---|---------------------------------------|

### Výstraha:

|   |   |
|---|---|
|  |  |
| Výstraha/Pozor  | Výstraha před nebezpečným elektrickým napětím                                     |



### Příkazy:

|   |   |
|---|---|
|  |  |
| Před použitím si přečtěte návod k obsluze   | Používejte sluchátka. Používejte ochranné brýle.                                  |



### Zákazy:

|   |   |
|---|---|
|  | Zákaz, všeobecný (ve spojení s jiným piktogramem) |
|---|---|





### Ochrana životního prostředí

|  |   |
|--|---|
|                       |  |
| Odpad zlikvidujte odborně tak, abyste neškodili životnímu prostředí.                                   | Obalový materiál z lepenky lze odevzdat za účelem recyklace do sběrný.            |
|                       |   |
| Vadné a/nebo likvidované elektrické či elektronické přístroje musí být odevzdaný do příslušných sběrů. |   |

### Obal:

|   |   |
|---|---|
|  |  |
| Chraňte před vlhkem   | Obal musí směřovat nahoru   |
|  |   |
| Pozor - křehké  |   |

### Technické údaje:

|   |   |
|---|---|
|  |  |
| Spotřeba vzduchu  | pracovní tlak   |
|  |  |
| Maximální přípustný tlak  | Hmotnost  |

### Záruka

Záruční doba činí 12 měsíců při průmyslovém použití, 24 měsíců pro spotřebitele a začíná dnem nákupu přístroje.

Záruka se vztahuje výhradně na nedostatky způsobené vadou materiálu nebo výrobní vadou. Při reklamaci v záruční době je třeba přiložit originální doklad o koupi s datem prodeje.

Do záruky nespádá neodborné použití jako např. přetížení přístroje, použití násilí, poškození cizím zásahem nebo cizími předměty, nedodržení návodu k použití a montáži a normální opotřebení.

### Všeobecná bezpečnostní opatření

Abyste tento přístroj mohli bezpečně provozovat, musíte přesně dodržovat veškeré pokyny a informace k bezpečnosti, montáži a provozu uvedené v tomto návodu. Všechny osoby, které tento stroj obsluhují nebo provádějí údržbu, musejí znát návod na obsluhu a musejí být informovány o možných nebezpečích. V přístupu k přístroji zamezte dětem, nemocným a neduživým osobám. Na děti dohlížejte velmi pečlivě, pokud se zdržují v blízkosti stroje. Dbejte též na místní předpisy o předcházení úrazům, které platí ve vašem regionu. Totéž platí pro všechna ustanovení k ochraně zdraví na pracovišti.

Nemůžete výrobce činit zodpovědným, jestliže na vašem stroji budou provedeny nedovolené změny a jestliže následkem těchto změn dojde ke škodám.

**Varování!** Při používání strojního nářadí musíte vždy dodržovat základní bezpečnostní opatření. Dbejte prosím všech upozornění a pokynů i v dodatečných bezpečnostních pokynech.

### ABYCHOM VÁM MOHLI ZARUČIT VYSOKÝ STUPEŇ BEZPEČNOSTI, DODRŽUJTE PROSÍM POZORNĚ NÁSLEDUJÍCÍ POKYNY:

#### POZOR!

Nářadí na tlakový vzduch pracují s různými vysokými pracovními tlaky. U většiny přístrojů je doporučený pracovní tlak 6 barů. Na základě vyššího zatížení zkracuje vyšší tlak životnost vašeho přístroje.

- Ke stroji nepouštějte cizí osoby.** Návštěvy a přihlížející, především děti jakož i nemocné a neduživé osoby by neměly mít na pracoviště přístup. Zamezte tomu, aby jiné osoby přišly do kontaktu s přístrojem.
- Postarejte se o pečlivé uložení přístroje.** Nářadí, které nepoužíváte, musíte přechovávat na suchém, co možno výše položeném místě, nebo nepřístupně uzamčené.
- Pro každou práci používejte jen vhodné nářadí.** Např. nepoužívejte drobné nářadí nebo příslušenství na práce, které musejí být vlastně prováděny těžkým nářadím. Nářadí používejte výlučně pro účely, pro které bylo konstruováno.
- Dbejte na přiměřené oblečení.** Pracovní oděv musí být účelný a při práci vám nesmí překážet.
- Používejte ochranu sluchu.** Noste osobní ochranu proti hluku např. sluchové ochranné ucpávky.
- Přemísťování přístroje.** Zajistěte přístroj proti převrácení, poškození a vypadávání ocelového materiálu.
- Vždy zůstávejte ve střehu.** Dávejte pozor na to, co děláte. Používejte zdravý lidský rozum. Nepracujte s nářadím když jste unavený. S nářadím nesmíte rovněž pracovat pod vlivem drog, alkoholu nebo léků, které ovlivňují reakční schopnosti.
- Dávejte pozor na poškozené díly.** Vždy prohlédněte nářadí dříve než s ním začnete pracovat. Jsou některé díly poškozené? I při drobných poškozeních se vážně zabývejte tím, zda přesto může nářadí fungovat bezvadně a bezpečně. Dbejte na správné vyrovnání a nastavení pohyblivých částí. Dosedají díly na sebe správně? Nejsou poškozené? Je vše správně instalováno? Odpovídají všechny podmínky pro správnou funkci nářadí? Poškozená ochranná zařízení

musí být řádně opravena nebo vyměněna autorizovanou osobou, pokud není v návodu na obsluhu výslovně uvedeno jinak.

Vadné spínače musejí být vyměněny autorizovanou dílnou. S případnými opravami se prosím obraťte na vaše místní servisní středisko.

9. **Používejte pouze schválené náhradní díly.** Při opravách a údržbě používejte jen identické náhradní díly. Pro náhradní díly se vždy obraťte na příslušné servisní středisko.

**Varování!** Použití jiného příslušenství a nástaveb, které nejsou výslovně doporučené, sebou může nést ohrožení osob a objektů.

Nářadí smí být používáno pouze k předepsanému účelu použití. Každá odchylka bude považována za neodborné použití. Za poškození věci a osob, která jsou výsledkem takového neodborného používání, je zodpovědný sám uživatel a v žádném případě výrobce.

Výrobce nemůže být činněn zodpovědným, jestliže byly na stroji provedeny změny nebo byl stroj používán neodborně, což vedlo ke vniku škod.

#### Dodatečná bezpečnostní pravidla

- Před provedením jakékoli údržby, kontroly a čištění vždy pískování skříň je vždy z kompresoru
- Provozní návod zpřístupněte všem osobám, které pracují se strojem.
- Přístroj nesmíte nikdy používat s otevřeným víkem.
- Pracujte jen s tlakem doporučeným v tomto návodu.
- Přístroj provozujte výlučně s namontovanými rukavicemi.
- Používejte pouze vhodný tryskací materiál.
- Postarejte se o přiměřené osvětlení.
- Dbejte na předepsanou pracovní oděv.
- Toto zařízení by mělo být používáno pouze plnoletými osobami. Učedníci, kteří dosáhli věku 16 roku smějí používat zařízení pod dohledem dospělých.
- Během používání přístroje by se neměly v jeho blízkosti zdržovat děti jakož i nemocní či jinak oslabené osoby.
- Kontrolujte, zda není přístroj poškozen. Nepoužívejte přístroj, jestliže vykazuje závady nebo je poškozený.
- Přístroj nechávejte opravovat autorizovaným servisním střediskem.
- Nezkoušejte provádět opravy sám. Opravy a výměny dílů smí provádět jenom autorizované servisní středisko.
- Osoba, která pracuje s tímto strojem by pokud možno neměla být vyrušována.
- Ochranná zařízení stroje nesmějí být v žádném případě odmontována nebo jakýmkoliv způsobem zbavena své funkce.
- Poškozená nebo závadná ochranná zařízení musíte bezodkladně nahradit.
- Jestliže budete při práci se strojem vyrušen, jedněte opatrně, než obrátíte svou pozornost na nově vzniklou situaci.
- V pravidelných intervalech kontrolujte pevné dotažení všech šroubů, matic a jiných spojů.
- Nikdy neukládejte nářadí nebo materiály nad stroj tak, že byste mohli na stroj upadnout.
- Abyste mohli odstraňovat závadu, musíte vždy nejprve přerušit přívod tlakového vzduchu a elektrického proudu.
- Seřizování, měření, čištění atd. smíte provádět jen když přerušíte dodávku tlakového vzduchu a elektrického proudu.
- Nikdy nenechávejte vaše pracoviště bez dozoru.
- Jestliže jsou na bezpečnostních zařízeních prováděny opravy nebo údržbové práce, musí být tato neprodleně po ukončení prací opět správně namontována.
- Bezpodmínečně požadujeme, abyste byli seznámeni se všemi bezpečnostními předpisy a předcházení úrazům a všeobecně uznávanými bezpečnostními pravidly v místě používání stroje.

- Kontrolujte přístroj, zda nevykazuje příznaky poškození.
- Dříve, než použijete přístroj, musíte bezpodmínečně přezkoušet ochranná zařízení. Ujistěte se, že i zdánlivě jen lehce poškozené díly skutečně řádně fungují.
- Kontrolujte, zda všechny pohyblivé části bezvadně fungují. Zvláště dávejte pozor na poškozené a zadržující pohyblivé díly. Všechny díly musejí být správně namontovány a musejí být splněny veškeré podmínky pro bezvadné fungování přístroje.
- Pokud není v tomto návodu na obsluhu uvedeno jinak, musejí být všechny poškozené díly a bezpečnostní zařízení opraveny nebo vyměněny autorizovaným servisním střediskem.
- Poškozený spínač nechte vyměnit autorizovaným servisním střediskem.
- Toto nářadí odpovídá všem příslušným bezpečnostním ustanovením. Opravy smějí být prováděny pouze kvalifikovanými elektrikáři v autorizovaném servisním středisku za použití původních náhradních dílů. Při nedodržení vzniká nebezpečí nehod.
- Nepoužívejte stroj při snížené pozornosti a nebo pod vlivem alkoholu, léků a při unávě.

#### Chování v případě nouze

Zaveďte úrazu odpovídající potřebnou první pomoc a vyzvěte co možná nejrychleji kvalifikovanou lékařskou pomoc. Chraňte zraněného před dalšími úrazy a uklidněte jej.

**Kvůli případné nehodě musí být na pracovišti vždy po ruce lékárníčka první pomoci dle DIN 13164. Materiál, který si z lékárníčky vezmete, je třeba ihned doplnit. Pokud požadujete pomoc, uveďte tyto údaje:**

1. Místo nehody
2. Druh nehody
3. Počet zraněných
4. Druh zranění

#### Použití v souladu s určením

Pro Sans papsky malé a střední kovových dílů. Je velmi důležité, aby kompresor, se odstřelil s, podle velikosti velké.Pískovací pistole spotřebuje přibližně 200-600 l / min., Tj. trvá alespoň kompresor s K dosažení 50 la 300 l sací nádrž pro optimální výsledky.

S tímto strojem nelze vykonávat jiné práce, než pro jaké byl tento stroj zkonstruován a jež jsou popsány v návodu k obsluze. Každé jiné použití je použití v rozporu s určením. Za následné škody a úrazy výrobce neručí. Dbejte prosím na to, že tento přístroj není v souladu s určením konstruován pro průmyslové použití.

#### Likvidace

Pokyny pro likvidaci vyplývají z piktogramů umístěných na přístroji resp. obalu. Popis jednotlivých významů najdete v kapitole „Označení“.

#### Likvidace přepravního obalu

Obal chrání přístroj před poškozením při přepravě. Obalové materiály jsou zvoleny zpravidla podle jejich setrnostní vůči životnímu prostředí a způsobu likvidace a lze je proto recyklovat. Vraťte obal do oběhu materiálu šesti suroviny a snižuje náklady na likvidaci odpadů. Části obalu (např. fólie, Styropor®) mohou být nebezpečné pro děti. **Existuje riziko udušení!** Části obalu uschovte mimo dosah dětí, a co nejrychleji zlikvidujte.

#### Požadavky na obsluhu

Obsluha si musí před použitím přístroje pozorně přečíst návod k obsluze.

### Kvalifikace

Kromě podrobného poučení odborníkem není pro používání přístroje nutná žádná speciální kvalifikace.

### Minimální věk

Na přístroji smí pracovat jen osoby, jež dosáhly 16 let. Výjimku představuje využití mladistvých, pokud se toto děje během profesního vzdělávání za účelem dosažení dovednosti pod dohledem školitele.

### Školení

Používání přístroje vyžaduje pouze odpovídající poučení odborníkem resp. návodem k obsluze. Speciální školení není nutné.

### Technické údaje

|                                 |                    |
|---------------------------------|--------------------|
| <b>Spotřeba vzduchu:</b>        | 200-600 l/min      |
| <b>Nejvyšší přípustný tlak:</b> | 7 bar              |
| <b>Pracovní tlak:</b>           | 3-7 bar            |
| <b>Rozměry kabiny vnitřní:</b>  | 850 x 555 x 545 mm |
| <b>Rozměry kabiny vnější:</b>   | 863 x 562 x 565 mm |
| <b>Hmotnost:</b>                | 41 kg              |
| <b>Výrobek č.:</b>              | 40028              |

### Bezpečnostní pokyny pro uvedení do provozu



- Pracujte vždy s uzavřeným víkem.
- Stále používejte namontované rukavice.

### Doprava a skladování

- Při delším skladování, by měla být stroj důkladně očištěn.
- Skladujte přístroj na čistém a suchém místě

### Poruchy - příčiny - odstranění

| porucha                     | příčina   | odstranění  |
|-----------------------------|---|---|
| Mnoho prachu v kabině       | <ol style="list-style-type: none"><li>1. Vzduchový filtr je příliš znečištěn.</li><li>2. Příliš mnoho opotřebeného tryskacího materiálu ve sběracím zásobníku</li></ol>   | <ol style="list-style-type: none"><li>1. Vyjmete vzduchový filtr a vyčistíte ho tlakovým vzduchem.</li><li>2. Odstraňte z kabiny opotřebený tryskací materiál.</li></ol>  |
| Špatné výsledky tryskání    | <ol style="list-style-type: none"><li>1. Příliš mnoho opotřebeného tryskacího materiálu ve sběracím zásobníku.</li><li>2. Příliš otryskaného materiálu z opracovávaného dílce.</li><li>3. Příliš nízký tlak vzduchu.</li><li>4. Příliš malé množství přiváděného vzduchu.</li></ol> | <ol style="list-style-type: none"><li>1. Odstraňte opotřebený tryskací materiál z kabiny.</li><li>2. Odstraňte otryskaný materiál.</li><li>3. Zkontrolujte vedení od kompresoru a nastavte tlak na cca 6 barů.</li><li>4. Připojte větší kompresor.</li></ol> |
| Špatná viditelnost v kabině | <ol style="list-style-type: none"><li>1. Znečištěné víko a průhledná deska.</li><li>2. Znečištěné svítidlo</li><li>3. Odřená průhledná deska</li></ol>  | <ol style="list-style-type: none"><li>1. Vyčistíte vnitřní stranu víka.</li><li>2. Vyčistíte svítidlo nebo vyměníte vadnou zářivku.</li><li>3. Namontujte novou průhlednou desku.</li></ol>   |

## Označenia na prístroji



### Vysvetlenie symbolov

V tomto návode a/alebo na prístroji sú použité nasledujúce symboly:

### Bezpečnosť produktu:

|   |  |
|---|--|
|  | Produkt zodpovedá príslušným normám EÚ |
|---|--|



### Výstraha:

|   |   |
|---|---|
|  |  |
| Výstraha/Pozor  | Výstraha pred nebezpečným elektrickým napätím                                     |



### Zákazy:

|   |   |
|---|---|
|  | Zákaz, všeobecný (v spojení s iným piktoqramom) |
|---|---|



### Prikazy:

|   |   |
|---|---|
|  |  |
| Pred použitím si prečítajte návod na obsluhu                                      | Používajte slúchadlá. Používajte ochranné okuliare.                               |





### Ochrana životného prostredia:

|  |   |
|--|---|
|                           |  |
| Odpad zlikvidujte odborne tak, aby ste neškodili životnému prostrediu.                                     | Obalový materiál z lepenky je možné odovzdať za účelom recyklácie do zberne.      |
|                           |   |
| Chybné a/alebo likvidované elektrické či elektronické prístroje musia byť odovzdané do príslušných zberní. |   |

### Obal:

|   |   |
|---|---|
|  |  |
| Chrňte pred vlhkom  | Obal musí smerovať hore   |
|  |   |
| Pozor - krehké  |   |

### Technické údaje:

|   |   |
|---|---|
|  |  |
| spotreba vzduchu  | pracovný tlak   |
|  |  |
| Maximálny prípustný tlak  | Hmotnosť  |

## Záruka

Záručná lehota je 12 mesiacov pri priemyselnom použití, 24 mesiacov pre spotrebiteľa a začína dňom nákupu prístroja.

Záruka sa vzťahuje výhradne na nedostatky spôsobené chybou materiálu alebo výrobnou chybou. Pri reklamácií v záručnej lehote je potrebné priložiť originálny doklad o kúpe s dátumom predaja.

Do záruky nepatrí neodborné použitie, ako napr. preťaženie prístroja, použitie násilia, poškodenie cudzím zásahom alebo cudzími predmetmi, nedodržanie návodu na použitie a montáž a normálne opotrebenie.

## Všeobecné bezpečnostné predpisy

Abyste tento prístroj mohli bezpečne prevádzkovať, musíte presne dodržiavať všetky pokyny a informácie k bezpečnosti, montáži a prevádzke uvedené v tomto návode. Všetky osoby, ktoré tento stroj obsluhujú alebo vykonávajú údržbu, musia poznať návod na obsluhu a musia byť informované o možných nebezpečenstvách. V prístupe k prístroju zamedzte deťom, chorým a neďuživým osobám. Na deti dohliadajte veľmi starostlivo, ak sa zdržujú v blízkosti stroja. Dbajte tiež na miestne predpisy o predchádzaní úrazom, ktoré platia vo vašom regióne. To isté platí pre všetky ustanovenia k ochrane zdravia na pracovisku.

Nemôžete výrobcurobiť zodpovedným, ak na vašom stroji budú vykonané nedovolené zmeny a ak následkom týchto zmien dôjde k škodám.

**Varovanie!** Pri používaní strojného náradia musíte vždy dodržiavať základné bezpečnostné opatrenia. Dbajte prosím na všetky upozornenia a pokyny aj v dodatočné bezpečnostné pokyny.

## ABY SME VÁM MOHLI ZARUČIŤ VYSOKÝ STUPEŇ BEZPEČNOSTI, DODRŽUJTE PROSÍM POZORNE NASLEDUJÚCE POKYNY:

### POZOR!

Náradia na tlakový vzduch pracujú s rôzne vysokými pracovnými tlakmi. U väčšiny prístrojov je odporúčaný pracovný tlak 6 barov. Na základe vyššieho zaťaženia skracsuje vyšší tlak životnosť vášho prístroja.

- K stroju nepúšťajte cudzie osoby.** Návštevy a prízerajúci, predovšetkým deti ako aj chorí a postihnutí či oslabení osoby by nemali mať na pracovisko prístup. Zamedzte tomu, aby iné osoby prišli do kontaktu s prístrojom.
- Postarajte sa o starostlivé uloženie prístroja.** Náradie, ktoré nepoužívate, musíte uchovávať na suchom, čo možno na vyššie položenom mieste, alebo neprístupne uzamknuté.
- Na každú prácu používajte len vhodné náradie.** Napr. nepoužívajte drobné náradie alebo príslušenstvo na práce, ktoré musia byť vlastne vykonávané ťažkým náradím. Náradie používajte výlučne na účely, pre ktoré bolo konštruované.
- Dbajte na primerané oblečenie.** Pracovný odev musí byť účelný a pri práci vám nesmie prekážať.
- Používajte ochranu sluchu.** Noste osobnú ochranu proti hluku napr. sluchové ochranné kapsule.
- Premiestňovanie prístroja.** Zaisťte prístroj proti prevráteniu, poškodeniu a vypadávaniu ocelového materiálu.
- Vždy zostávajú v strehu.** Dávajte pozor na to, čo robíte. Používajte zdravý ľudský rozum. Nepracujte s náradím keď ste unavený. S náradím nesmiete taktiež pracovať pod vplyvom drog, alkoholu alebo liekov, ktoré ovplyvňujú reakčné schopnosti.
- Dávajte pozor na poškodené dielce.** Vždy prezrite náradie skôr než s ním začnete pracovať. Sú niektoré

dielce poškodené? Aj pri drobných poškodeniach sa vážne zaoberajte tým, či aj tak môže náradie fungovať bezpečne a bezpečne. Dbajte na správne vyrovnanie a nastavenie pohyblivých častí. Dosadajú dielce na seba správne? Nie sú poškodené? Je všetko správne inštalované? Súhlasia všetky také predpoklady pre správnu funkciu náradia? Poškodené ochranné zariadenia musia byť riadne opravené alebo vymenené autorizovanou osobou, ak nie je v návode na obsluhu výslovne uvedené inak. Chybné spínače musia byť vymenené autorizovanou dieľňou. S prípadnými opravami sa prosím obráťte na vaše miestne servisné stredisko.

9. **Používajte iba schválené náhradné dielce.** Pri opravách a údržbe používajte len identické náhradné dielce. Pre náhradné dielce sa vždy obracajte na príslušné servisné stredisko.

**Varovanie!** Použitie iného príslušenstva a nastavieb, ktoré nie sú výslovne odporúčané, zo sebou môže niesť ohrozenie osôb a objektov.

Náradie smie byť používané iba na predpísaný účel použitia. Každá odchýlka bude považovaná za neodborné použitie. Za poškodenie vecí a osôb, ktoré sú výsledkom takého neodborného používania, je zodpovedný sám používateľ a v žiadnom prípade výrobca.

Výrobca nemôže byť zodpovedný, ak boli na stroji vykonané zmeny alebo bol stroj používaný neodborne, čo viedlo ku vzniku škôd.

#### **Dodatočné bezpečnosť**

- Pred vykonaním akejkoľvek údržby, kontroly a čistenia preč prieskúvanie skriňa je vždy z kompresora.
- Prevádzkový návod sprístupnite všetkým osobám, ktoré pracujú so strojom.
- Prístroj nesmiete nikdy používať s otvoreným vekom.
- Pracujte len s tlakom odporúčaným v tomto návode.
- Prístroj prevádzkujte výlučne s namontovanými rukavicami.
- Používajte iba vhodný tryskovací materiál.
- Postarajte sa o primerané osvetlenie.
- Dbajte na predpísaný pracovný odev.
- Toto zariadenie by malo byť používané iba plnoletými osobami. Učni, ktorí dosiahli vek 16 rokov smú používať zariadenie pod dohľadom dospelých.
- Počas používania prístroja by sa nemali v jeho blízkosti zdržiavať deti ako aj chorí či oslabené osoby.
- Kontrolujte prístroj na poškodenie. Nepoužívajte prístroj, ak vykazuje poruchy alebo je poškodený.
- Prístroj nechávajte opravovať autorizovaným servisným strediskom.
- Neskúšajte vykonávať opravy sami. Opravy a výmeny dielcov smie vykonávať iba autorizované servisné stredisko.
- Osoba, ktorá pracuje s týmto strojom, by ak možno, nemala byť vyrušovaná.
- Ochranné zariadenia stroja nesmú byť v žiadnom prípade odmontované alebo akýmkoľvek spôsobom zbavené svoje funkcie.
- Poškodené alebo pokazené ochranné zariadenia musíte bezodkladne nahradiť.
- Ak budete pri práci so strojom vyrušení, uvedomte si to skôr, než venujete svoju pozornosť novo vzniknutej situácii.
- V pravidelných intervaloch kontrolujte všetky skrutky, matice a iné spoje na pevné dotiahnutie.
- Nikdy nekladte náradie alebo materiály nad stroj tak, že by ste mohli na stroj spadnúť.
- Aby ste mohli odstraňovať poruchu, musíte vždy najprv prerušiť prívod tlakového vzduchu a elektrického prúdu.

- Nastavovanie, meranie, čistenie atď. smiete vykonávať len keď prerušíte dodávku tlakového vzduchu a elektrického prúdu.
- Nikdy nenechávajte vaše pracovisko bez dozoru.
- Ak sú na bezpečnostných zariadeniach vykonávané opravy alebo údržbové práce, musia byť tieto okamžite po ukončení prác opäť správne namontované.
- Bezpodmienečne požadujeme, aby ste boli zoznámení so všetkými bezpečnostnými predpismi o predchádzaní úrazom a všeobecne uznávanými bezpečnostnými pravidlami v mieste používania stroja.
- Kontrolujte prístroj, či nevykazuje známky poškodenia.
- Skôr, než použijete prístroj, musíte bezpodmienečne preskúšať ochranné zariadenia. Uistite sa, že aj zdanlivo len ľahko poškodené dielce skutočne riadne fungujú.
- Kontrolujte, či všetky pohyblivé časti bezchybne fungujú. Zvlášť dávajte pozor na poškodenia a zadhrávajúce pohyblivé dielce. Všetky dielce musia byť správne namontované a musia byť splnené všetky podmienky pre bezchybné fungovanie prístroja.
- Ak nie je v tomto návode na obsluhu uvedené inak, musia byť všetky poškodené dielce a bezpečnostné zariadenia opravené alebo vymenené autorizovaným servisným strediskom.
- Poškodený spínač nechajte vymeniť autorizovaným servisným strediskom.
- Toto náradie zodpovedá všetkým príslušným bezpečnostným ustanoveniam. Opravy smú byť vykonávané iba kvalifikovanými elektrikármi v autorizovanom servisnom stredisku pri použití pôvodných náhradných dielcov. Pri nedodržaní vzniká nebezpečenstvo nehôd.
- Nepoužívajte stroj pri zníženej pozornosti a alebo pod vplyvom alkoholu, liekov a pri únave.

#### **Správanie v prípade núdze**

Zaveďte úrazu zodpovedajúcu potrebnú prvú pomoc a vyzvite čo možno najrýchlejšie kvalifikovanú lekársku pomoc. Chráňte zraneného pred ďalšími úrazmi a upokojte ho.

**Pre prípadnú nehodu musí byť na pracovisku vždy poruke lekárníčka prvej pomoci podľa DIN 13164. Materiál, ktorý si z lekárníčky vezmete, je potrebné ihneď doplniť!**

**Ak požadujete pomoc, uveďte tieto údaje:**

1. **Miesto nehody**
2. **Druh nehody**
3. **Prčet zranených**
4. **Druh náradia**

#### **Použitie v súlade s určením**

Pre Sans ľúče malé a stredné kovových dielov. Je veľmi dôležité, aby kompresora, sa odstrilil s, podľa veľkosti veľké. Pieskovacia pištoľ spotrebuje približne 150 l / min., Tj. trvá aspoň kompresor s Na dosiahnutí 50 la 300 l sacia nádrž pre optimálne výsledky.

S týmto prístrojom nie je možné vykonávať iné práce, než na aké bol tento prístroj skonštruovaný a ktoré sú popísané v návode na obsluhu. Každé iné použitie je použitie v rozpore s určením. Za následné škody a úrazy výrobca neručí. Dbajte, prosím, na to, že tento prístroj nie je v súlade s určením konštruovaný na priemyselne použitie.

#### **Likvidácia**

Pokyny na likvidáciu vplyvajú z piktogramov umiestnených na prístroji, resp. obale. Popis jednotlivých významov nájdete v kapitole „Označenia“.

#### **Likvidácia prepravného obalu**

Obal chráni prístroj pred poškodením pri preprave. Obalové materiály sú zvolené spravidla podľa ich šetrnosti voči životnému prostrediu a spôsobu likvidácie a je možné ich

preto recyklovať. Vrátene obalu do obehu materiálu šetri suroviny a znižuje náklady na likvidáciu odpadov. Časti obalu (napr. fólia, Styropor®) môžu byť nebezpečné pre deti.

**Existuje riziko udusenía!** Časti obalu uschovajte mimo dosahu detí, a čo najrýchlejšie zlikvidujte.

#### Požiadavky na obsluhu

Obsluha si musí pred použitím prístroja pozorne prečítať návod na obsluhu.

#### Kvalifikácia

Okrem podrobného poučenia odborníkom nie je na používanie prístroja nutná žiadna špeciálna kvalifikácia.

#### Minimálny vek

Na prístroj smú pracovať len osoby, ktoré dosiahli 16 rokov. Výnimku predstavuje využitie mladistvých, ak sa toto deje počas profesijného vzdelávania s cieľom dosiahnutia zručností pod dohľadom školiteľa.

#### Školenie

Používanie prístroja vyžaduje iba zodpovedajúce poučenie odborníkom, resp. návodom na obsluhu. Špeciálne školenie nie je nutné.

#### Technické údaje

|                                  |                    |
|----------------------------------|--------------------|
| <b>Spotreba vzduchu:</b>         | 200-600 l/min      |
| <b>Najvyšší prípustný tlak:</b>  | 7 bar              |
| <b>Pracovný tlak:</b>            | 3-7 bar            |
| <b>Rozmery kabíny vnútorné:</b>  | 850 x 555 x 545 mm |
| <b>Rozmery kabíny vonkajšie:</b> | 863 x 562 x 565 mm |
| <b>Hmotnosť:</b>                 | 41 kg              |
| <b>Výrobok č.:</b>               | 40028              |

#### Dôležité bezpečnostné pokyny pred prvým uvedením do prevádzky



- Pracujte vždy s uzatvoreným vekom.
- Stále používajte namontované rukavice.

#### Preprava a skladovanie

- Prístroj nesmie byť nikdy prepravovaný za kábel.
- Nepoužívaný prístroj musí byť uložený v suchej a uzamknutej miestnosti.

#### Poruchy - príčiny - odstránenie

| porucha              | príčina  | odstránenie  |
|----------------------|--|--|
| Veľa prachu v kabíne | <ol style="list-style-type: none"> <li>1. Vzduchový filter je príliš znečistený.</li> <li>2. Príliš veľa opotrebovaného tryskovacieho materiálu v zbernom zásobníku</li> </ol> | <ol style="list-style-type: none"> <li>1. Vyberte vzduchový filter a vyčistite ho tlakovým vzduchom.</li> <li>2. Odstráňte z kabíny opotrebovaný tryskavací materiál.</li> </ol> |

|                          |   |  |
|--------------------------|---|--|
| Zlé výsledky tryskovania | <ol style="list-style-type: none"> <li>1. Príliš veľa opotrebovaného tryskovacieho materiálu v zbernom zásobníku.</li> <li>2. Príliš otryskovaného materiálu z opracovávaného diela.</li> <li>3. Príliš nízky tlak vzduchu.</li> <li>4. Príliš malé množstvo privádzaného vzduchu.</li> </ol> | <ol style="list-style-type: none"> <li>1. Odstráňte opotrebovaný tryskavací materiál z kabíny.</li> <li>2. Odstráňte otryskovaný materiál.</li> <li>3. Skontrolujte vedenie od kompresora a nastavte tlak na cca 6 barov.</li> <li>4. Pripojte väčší kompresor.</li> </ol> |
| Zlá viditeľnosť v kabíne | <ol style="list-style-type: none"> <li>1. Znečistené veko a priehľadná doska.</li> <li>2. Znečistené svietidlo</li> <li>3. Odená priehľadná doska</li> </ol>  | <ol style="list-style-type: none"> <li>1. Vyčistite vnútornú stranu veka.</li> <li>2. Vyčistite svietidlo alebo vymeňte chybnú žiarivku.</li> <li>3. Namontujte novú priehľadnú dosku.</li> </ol>  |

### A készüléken elhelyezett jelölések



#### A szimbólumok magyarázata

A jelen útmutatóban és/vagy a készüléken a következő szimbólumokat használjuk:



#### Termékbiztonság:

|   |  |
|---|--|
|  | A termék megfelel az Európai Közösség vonatkozó szabványainak. |
|---|--|

#### Figyelmeztetés:

|   |   |
|---|---|
|  |  |
| Figyelmeztetés/Figyelem   | Figyelmeztetés veszélyes elektromos feszültségre                                  |

#### Felhasználói utasítások:

|   |   |
|---|---|
|  |  |
| Használat előtt olvassa el a használati útmutatót.                                | Viseljen védőszemüveget és fülvédőt.  |



#### Tilalmak:

|   |  |
|---|--|
|  | Tilalom, általános (más piktogrammal együtt) |
|---|--|

#### Környezetvédelem:



|   |  |
|---|--|
|    |     |
| A hulladékot ne a környezetbe, hanem szakszerűen távolítsa el.  | A papír csomagolóanyagokat az e célra szolgáló újrahasznosító helyeken lehet leadni. |
|    |  |
| A sérült és/vagy ártalmatlanítandó elektromos vagy elektronikus készülékeket az e célra szolgáló újrahasznosító helyeken kell leadni. |  |

#### Csomagolás:

|   |   |
|---|---|
|  |  |
| Óvja a nedvességtől.  | Ezzel az oldallal felfelé   |
|  |   |
| Vigyázat, törékeny!   | Interseroh újrahasznosítás  |

#### Műszaki adatok:

|   |   |
|---|---|
|  |  |
| Levegőszükséglet  | Üzemi nyomás  |

|   |   |
|---|---|
|  |  |
| Megengedett legnagyobb nyomás   | Súly  |

#### Garancia

A garancia időtartama kereskedelmi célú felhasználás esetén 12 hónap, fogyasztók számára pedig 24 hónap, amely a készülék vásárlásának időpontjában veszi kezdetét.

A garancia kizárólag anyag- vagy gyártási hibákra visszavezethető hiányosságokra vonatkozik. A garancia érvényesítéséhez mellékelni kell a vásárlás dátumát tartalmazó – és azt igazoló – vásárlási bizonylatot.

A garanciális igények nem érvényesíthetők olyan szakszerűtlen alkalmazásokra, mint például a készülék túlterhelése, erőszak alkalmazása, külső hatások, idegen testek által okozott sérülések, továbbá a használati és összeszerelési útmutató figyelmen kívül hagyása, valamint a normális kopás.

#### Általános biztonsági utasítások

A készülék biztonságos üzemeltetése érdekében pontosan követni kell a használati útmutatóban foglalt, biztonságra összeszerelésre és üzemeltetésre vonatkozó összes utasítást és információt. A gépet kezelő vagy karbantartó személyeknek ismerniük kell a használati útmutatót, és tájékozottnak kell lenniük a lehetséges veszélyeket illetően. A gyermekek, valamint a beteg és idős személyek számára a hozzáférést meg kell tagadni. A gépek közelében tartózkodó gyermekeket gondos felügyelet alatt kell tartani. Vegye figyelembe az Ön területén hatályos regionális és helyi baleset-megelőzési előírásokat. Ugyanez vonatkozik minden munkahelyi egészség- és munkavédelmi intézkedésre. A gyártó nem tehető felelőssé, ha gépeit engedély nélkül módosítják, és ha az ilyen módosítások következményeként kár keletkezik. **Figyelmeztetés!** A szerszámok használata során mindig alapvető óvintézkedéseket kell fogyanatosítani. Kérjük, a kiegészítő biztonsági utasításokban feltüntetett tanácsokat és utasításokat is vegye figyelembe.

#### A NAGYFOKÚ BIZTONSÁG GARANTÁLÁSA ÉRDEKÉBEN VEGYE FIGYELEMBE A KÖVETKEZŐ UTASÍTÁSOKAT:

##### FIGYELEM!

A szűrt levegővel üzemelő szerszámok különböző nagyságú üzemi nyomással működnek. Az ajánlott üzemi nyomás a legtöbb készüléknél 6 bar. Ennél nagyobb nyomás alkalmazása a nagy terhelés miatt lerövidítheti a készülék élettartamát.

- Ne engedjen idegeneket a géphez.** A látogatókat és nézőket, különösen a gyermekeket, valamint a beteg és idős személyeket tartsa távol a munkaterülettől. Akadályozza meg, hogy más személyek hozzáférhessenek a szerszámokhoz.
- Gondoskodjon a szerszámok biztonságos tárolásáról.** A nem használt szerszámokat száraz, lehetőleg magasan található vagy hozzáférhetetlen helyen kell tárolni.
- Minden munkálathoz mindig a megfelelő szerszámot használja.** Ne használjon pl. kis teljesítményű szerszámokat vagy tartozékokat olyan munkálatokhoz, amelyeket valójában nagy teljesítményű szerszámokkal kellene elvégezni.

Kizárólag olyan célokra használja a szerszámokat, amelyekre szolgáltnak.

- 4. Űgyeljen a megfelelő ruházatra.** A ruházatnak célszerűnek kell lennie, és nem zavarhatja Önt a munkavégzés során.
- 5. Viseljen fűlvédőt.** Viseljen egyéni hallásvédőt, például hallásvédő fűldugót.
- 6. A készülék szállítása.** Biztosítsa a készüléket a felborulás, sérülések és a szóróhomok kifolyása ellen.
- 7. Maradjon mindig figyelmes. Űgyeljen arra, amit csinál.** A munkálatok során józan ésszel járjon el. Ne használjon szerszámokat, amikor fáradt. Tilos a munkavégzés a készülékkel alkohol, kábítószeres vagy a reakcióképességet befolyásoló gyógyszerek hatása alatt!
- 8. Űgyeljen a sérült alkatrészekre.** Használat előtt ellenőrizze a szerszámot. Megsérültek egyes alkatrészek? Még kisebb sérülések esetén is komolyan tegye fel magának a kérdést, hogy vajon a szerszám ennek ellenére is kifogástalanul és biztonságosan üzemeltethető-e. Űgyeljen a mozgó alkatrészek helyes irányára és beállítására. Az alkatrészek helyesen illeszkednek egymásba? Sérültek az alkatrészek? Minden helyesen van beszerelve? A kifogástalan működés minden feltétele teljesül? A sérült védőberendezéseket stb. jogosult személyeknek kell szabályszerűen megjavítani vagy kicserélni, kivéve akkor, ha a használati útmutató kifejezetten ettől eltérő utasítást ad. A meghibásodott kapcsolókat jogosult szervnek kell kicserélni. Szükségessé váló javítási munkálatok esetén, kérjük, forduljon a helyi szervizközponthoz.
- 9. Csak jóváhagyott alkatrészeket alkalmazzon.** A karbantartás és javítás során csak ugyanolyan tartalék alkatrészeket alkalmazzon. Tartalék alkatrészekért forduljon jóváhagyott szervizközponthoz.

**Figyelmeztetés!** A nem kifejezetten javasolt egyéb tartozékok és alkatrészek alkalmazása személyek és tárgyak veszélyeztetését vonhatja maga után. A szerszám kizárólag a rendeltetési céljának megfelelően használható. Minden rendeltetésselenn használat szakszerűtlen használatnak minősül. Az ilyen szakszerűtlen használatból eredő személyi és anyagi károkért kizárólag a felhasználó, és semmi esetre sem a gyártó tehető felelőssé.

A gyártó nem tehető felelőssé, ha gépeit módosítják vagy szakszerűtlenül használják, és ha ennek következményeként kár keletkezik.

#### Készülék-specifikus biztonsági utasítások

- A karbantartási, ellenőrzési és tisztítási munkálatok előtt mindig válassza le a homokszóró kabint a kompresszorról.
- A használati útmutatót a géppel dolgozó minden személy számára tegye hozzáférhetővé.
- A készülék sohasem üzemeltethető nyitott fedéllal.
- Csak az útmutatóban javasolt üzemi nyomáson dolgozzon.
- A készüléket kizárólag a mellékelt kesztyűvel üzemeltesse.
- Csak megfelelő szóróhomokot használjon.
- Mindig gondoskodjon megfelelő megvilágításról.
- Űgyeljen az előírt munkaruházatra.
- Ezt a szerszámot csak nagykorú személyek használhatják. A szakképzésben részt vevő, legalább a 16. életévüket betöltött tanulók a szerszámot – felügyelet mellett – használhatják.
- A készülék használata során a gyermekeket, valamint a beteg és idős személyeket tartsa távol.
- Ellenőrizze a készüléket az esetleges sérülések tekintetében. Ne használjon hibás vagy sérült készüléket.

- A készüléket jogosult szervizközponttal javíttassa.
- Ne kíséreljen meg önhatalmú javítást. Javítást és alkatrészcsere-t kizárólag jogosult szervizközpont végezhet.
- Az adott géppel munkát végző személy figyelmét lehetőleg ne terelje el.
- A gép védőberendezéseit semmiképpen ne szerelje le, és ne helyezze semmiféle módon üzemen kívül.
- A sérült vagy hibás védőberendezéseket haladéktalanul ki kell cserélni.
- Ha a szerszámmal való munkavégzés során üzemzavar jelentkezik, viselkedjen megfontoltan, mielőtt figyelmét új helyzetre irányítaná.
- Rendszeres időközönként ellenőrizze minden csavar, anya és egyéb rögzítőelem megfelelő stabilitását.
- Soha ne helyezzen készüléket vagy anyagot úgy a gép fölé, hogy onnan a gépre eshessenek.
- Hibaelhárításnál először mindig meg kell szakítani a levegő- és áramellátást.
- A beállításokat, méréseket, tisztítást stb. csak a levegő- és áramellátás megszakítását követően szabad végrehajtani.
- Ne hagyja felügyelet nélkül a munkahelyét.
- A biztonsági és védőberendezések karbantartása vagy javítása esetén azokat a munkálatok elvégzését követően haladéktalanul ismét helyesen be kell szerelni.
- Feltétlenül szükséges az adott alkalmazási helyen érvényes baleset-megelőzési előírások, illetve minden további általánosan elfogadott biztonsági szabály ismerete.
- Ellenőrizze a szerszámot, hogy nincsenek-e rajta károsodásra utaló jelek.
- A szerszám használatát előtt feltétlenül ellenőriznie kell a biztonsági berendezéseket. Ellenőrizze, hogy a látszólag csak enyhén sérült alkatrészek valóban szabályszerűen működnek-e.
- Ellenőrizze, hogy minden mozgó alkatrész kifogástalanul működik-e. Különösen Űgyeljen a sérülésekre és a szoruló alkatrészekre. Minden alkatrészeket helyesen beszerelt állapotban kell lennie, és teljesíteni kell a tökéletes működés minden feltételét.
- Amennyiben a jelen használati útmutatóban nincs másként feltüntetve, akkor a sérült alkatrészeket és biztonsági berendezéseket jogosult szervizközponttal kell megjavíttatni vagy kicseréltetni.
- A sérült kapcsolókat jogosult szervizközponttal cseréltesse ki.
- Ez a szerszám minden vonatkozó biztonsági rendelkezésnek megfelel. A javításokat csak képzett villamossági szakemberek végezhetik el jogosult szervizközpontokban, eredeti pótalkatrészek alkalmazásával. Ennek be nem tartása esetén balesetveszély áll fenn.
- Ne használja a homokszóró kabint, ha lankad a figyelme, illetve gyógyszerek, alkohol befolyása alatt és fáradtság esetén.

#### Viselkedés vészhelyzet esetén

A sérülésnek megfelelően gondoskodjon a szükséges elsősegélynyújtási intézkedésekről, és a lehető leggyorsabban vegyen igénybe megfelelő orvosi segítséget.

Űjja a sérültet a további sérülésektől, és nyugtassa meg.

**A balesetek esetleges bekövetkezésére felkészülve a munkahelyen elérhető közelségben kell lennie a DIN 13164 szabványnak megfelelő elsősegélynyújtó készletnek. Az elsősegélynyújtó készletből kivett anyagokat azonnal pótolni kell.**

**Segítség kérése esetén**

**adja meg a következő információkat:**



1. **A baleset helye**
2. **A baleset jellege**
3. **A sérültek száma**
4. **A sérülések jellege**

#### Rendeltetészerű használat

Kis és közepes méretű fémek részecskék homokfúvós tisztítására. Nagyon fontos a szórásra szolgáló kompresszort megfelelően nagyra méretezni. A homokszóró pisztoly kapacitása kb. 200–600 l/min, ami azt jelenti, hogy az optimális eredmény eléréséhez legalább **50 l-es kazánnal felszerelt, kb. 300 l szivóteljesítményű kompresszorra van szükség.**

Ezzel a géppel csak olyan munkálatokat szabad végezni, amelyekre a készüléket tervezték, és amelyek a használati útmutatóban fel vannak tüntetve. Minden ezen túlmutató használat nem rendeltetészerűnek minősül. Az ebből eredő károkkért és sérülésekért a gyártó nem felel. Kérjük, vegye figyelembe, hogy ezt a készüléket rendeltetése szerint nem kereskedelmi felhasználásra tervezték.

#### Ártalmatlanítás

Az ártalmatlanítási utasításokra a készüléken, illetve a csomagoláson elhelyezett piktogramok utalnak. Az egyes jelenségek ismertetését a „Jelölések” című fejezetben találja.

#### A szállítási csomagolás ártalmatlanítása:

A csomagolás óvja a készüléket a szállítási sérülésektől. A csomagolóanyagok rendszerint környezetkímélési és ártalmatlanítási szempontok alapján kerülnek kiválasztásra, ezért újrahasznosíthatók.

A csomagolóanyagok újrahasznosítása elősegíti a nyersanyagok megtakarítását, és csökkenti a képződő hulladék mennyiségét.

A csomagolás részei (pl. fóliák, Styropor®) veszélyesek lehetnek a gyermekek számára. **Füladveszély áll fenn!**

A csomagolóanyagokat gyermekektől távol tárolja, és a lehető leggyorsabban gondoskodjon ártalmatlanításukról.

#### A kezelővel szemben támasztott követelmények

A kezelőnek a készülék használata előtt figyelmesen el kell olvasnia a használati útmutatót.

#### Képzettség

A szakavatott személy által nyújtott részletes betanításon kívül a készülék használata nem igényel speciális képzettséget.

#### A kezelő életkorára vonatkozó korlátozások

A készülék üzemeltetése csak a 18. életévüket betöltött személyek számára engedélyezett. A korlátozás alól kivételt képez az olyan fiatalok által használat, amikor a használatra oktató felügyelete mellett kerül sor szakmai képzés keretében a jártasság eléréséig.

#### Képzés

A készülék használatához elegendő a megfelelő oktatás. Nincs szükség speciális képzésre.

#### Műszaki adatok Homokszóró kabin

|                                       |               |
|---------------------------------------|---------------|
| <b>Levegőszükséglet:</b>              | 200–600 l/min |
| <b>Megengedett legnagyobb nyomás:</b> | 7 bar         |
| <b>Üzemi nyomás:</b>                  | 3–7 bar       |

|   |                    |
|---|--------------------|
| <b>Belső kabinméret (ho x szé x ma)</b> | 850 x 555 x 545 mm |
| <b>Külső kabinméret (ho x szé x ma)</b> | 863 x 562 x 565 mm |
| <b>Súly:</b>                            | 41 kg              |
| <b>Cikkszám:</b>                        | 40028              |

#### Az üzembe helyezésre vonatkozó biztonsági utasítások



- Mindig zárt fedéllel dolgozzon.
- Mindig használja a mellékelt kesztyűt.

#### Szállítás és tárolás

- Hosszabb tárolás esetén gondoskodjon a gép alapos megtisztításáról.
- A készülék tiszta, száraz helyen tárolandó.

#### Üzemzavarok – Okok – Elhárítás

| Üzemzavar                             | Ok  | Elhárítás  |
|---------------------------------------|---|--|
| Túl poros a kabin                     | <ol style="list-style-type: none"> <li>1. A légszűrő jelentősen elszennyeződött</li> <li>2. Túl sok használt szűrőhomok került a felfogótartályba.</li> </ol>   | <ol style="list-style-type: none"> <li>1. Vegye ki a légszűrőt, és tisztítsa meg sűrített levegővel.</li> <li>2. Távolítsa el a használt szűrőhomokot a kabinból.</li> </ol>   |
| Nem megfelelő szórási eredmények      | <ol style="list-style-type: none"> <li>1. Túl sok használt szűrőhomok került a felfogótartályba.</li> <li>2. Túl sok anyag lett eltávolítva a munkadarabról.</li> <li>3. Túl alacsony a légnyomás.</li> <li>4. Túl kicsi a szállított levegő mennyisége.</li> </ol> | <ol style="list-style-type: none"> <li>1. Távolítsa el a használt szűrőhomokot a kabinból.</li> <li>2. Távolítsa el a kopott anyagot, a használt szűrőhomokot a kabinból.</li> <li>3. Ellenőrizze a kompresszor vezetékeit; állítsa be a nyomást kb. 6 barra.</li> <li>4. Csatlakoztasson nagyobb kompresszort.</li> </ol> |
| Rosszak a látási viszonyok a kabinban | <ol style="list-style-type: none"> <li>1. Elszennyeződött a fedél és a nézőablak</li> <li>2. Elszennyeződött a lámpa</li> <li>3. Kopott a nézőablak</li> </ol>  | <ol style="list-style-type: none"> <li>1. Tisztítsa meg a fedél belső oldalát</li> <li>2. Tisztítsa meg a lámpát, vagy cserélje ki a meghibásodott világítást.</li> <li>3. Szereljen fel új nézőablakot.</li> </ol>  |

## Oznaczenia na urządzeniu



### Objaśnienie symboli

W niniejszej instrukcji i/lub na urządzeniu wykorzystano następujące symbole:



### Bezpieczeństwo produktu:

|   |   |
|---|---|
|  | Produkt jest zgodny z odpowiednimi normami Wspólnoty Europejskiej |
|---|---|

### Ostrzeżenie:

|   |   |
|---|---|
|  |  |
| Ostrzeżenia/Uwaga   | Ostrzeżenie przed niebezpiecznym napięciem elektrycznym                           |



### Nakazy:

|   |   |
|---|---|
|  |  |
| Przed użyciem przeczytać instrukcję obsługi                                       | Nosić ochronę oczu i słuchu   |



### Zakazy:

|   |  |
|---|--|
|  | Zakaz, ogólny (w połączeniu z innym piktogramem) |
|---|--|





### Ochrona środowiska:

|  |   |
|--|---|
|   |      |
| Nie usuwać odpadów do środowiska naturalnego, lecz we właściwy sposób.   | Materiał opakowania można przekazać do specjalnych punktów zbiórki w celu recyklingu. |
|   |   |
| Uszkodzony i/lub przeznaczony do usunięcia sprzęt elektryczny lub elektroniczny musi zostać przekazany w punktach zbiórki w celu recyklingu. |   |

### Opakowanie:

|   |   |
|---|---|
|  |  |
| Chronić przed wilgocią  | Orientacja paczki u góry  |
|  |   |
| Ostrożnie delikatne elementy  | Recykling Interseroh  |

### Dane techniczne:

|   |   |
|---|---|
|  |  |
| Zużycie powietrza   | Ciśnienie robocze   |
|  |  |
| Dopuszczalne maksymalne ciśnienia   | Masa  |

## Gwarancja

Okres gwarancji wynosi 12 miesięcy w przypadku użytkowania komercyjnego, a 24 miesiące dla użytkowników indywidualnych i rozpoczyna się on w momencie zakupu urządzenia.

Gwarancja dotyczy wyłącznie wad materiałowych i błędów zaistniałych w procesie produkcji. W przypadku roszczeń z powodu wady towaru należy, zgodnie z warunkami gwarancji, przedstawić dowód zakupu z datą sprzedaży.

Gwarancja nie obejmuje niewłaściwego używania, np.: przeciążenia urządzenia, zastosowania z użyciem siły zewnętrznej, uszkodzeń na skutek działania czynników zewnętrznych lub przez ciała obce, nieprzestrzegania instrukcji obsługi i montażu oraz zwykłego zużycia.

## Ogólna instrukcja bezpieczeństwa

Aby zapewnić bezpieczną eksploatację urządzenia, należy przestrzegać wszystkich wskazówek i informacji dotyczących bezpieczeństwa, montażu i obsługi zawartych w niniejszej instrukcji obsługi. Wszystkie osoby obsługujące lub konserwujące maszynę muszą znać instrukcję obsługi i być świadome potencjalnych zagrożeń. Zabrania się dostępu do maszyny dzieciom oraz osobom chorym i słabym. Dzieci muszą być dokładnie nadzorowane, gdy znajdują się w pobliżu maszyn. Należy przestrzegać obowiązujących regionalnych i lokalnych przepisów o zapobieganiu wypadkom. To samo dotyczy wszystkich przepisów dotyczących bezpieczeństwa i higieny w miejscu pracy. Producent nie ponosi odpowiedzialności, jeśli jego maszyny są modyfikowane bez zezwolenia i jeśli takie modyfikacje powodują szkody. **Ostrzeżenie!** Przy korzystaniu z obrabiarek należy zawsze zachować podstawowe środki ostrożności. Należy również przestrzegać wszystkich wskazówek i informacji zawartych w dodatkowych instrukcjach bezpieczeństwa.

**ABY ZAPEWNIĆ WYSOKI POZIOM BEZPIECZEŃSTWA, NALEŻY ŚCIŚLE PRZESTRZEGAĆ NASTĘPUJĄCYCH WSKAZÓWEK:**

### UWAGA!

Narzędzia pneumatyczne pracują z różnymi wartościami ciśnienia roboczego. Zalecane ciśnienie robocze dla większości urządzeń wynosi 6 barów. Wyższe ciśnienie skracca żywotność urządzenia ze względu na większe obciążenie.

- Nie pozostawiać osób obcych przy maszynie.** Odwiedzający i przyglądający się, zwłaszcza dzieci oraz osoby chore i niedoleżne, powinny trzymać się z dala od stanowiska roboczego. Nie dopuszczać do tego, aby inne osoby miały kontakt z narzędziami.
- Zapewnić bezpieczne przechowywanie narzędzi.** Nieużywane narzędzia należy przechowywać w suchym miejscu, znajdującym się możliwie najwyżej albo zabezpieczyć je przed dostępem.
- Do każdej pracy należy zawsze używać odpowiedniego narzędzia.** Nie używać np. drobnych narzędzi lub akcesoriów do prac, które właściwie powinny być wykonywane przy użyciu ciężkich narzędzi. Używać narzędzi wyłącznie do celów, do których zostały przeznaczone.
- Zwracać uwagę na odpowiednią odzież.** Należy nosić odpowiednią odzież, które nie będzie utrudniać pracy.
- Nosić ochronę słuchu.** Nosić osobistą ochronę słuchu np. zatyczki do uszu.
- Transport urządzenia.** Zabezpieczyć urządzenie przed przewróceniem się, uszkodzeniem i wyciekaniem materiału ściernego.
- Należy zawsze zachować uwagę. Zwracać uwagę na to, co się robi.** Zachować zdrowy rozsądek. Nie

korzystać z narzędzia w przypadku zmęczenia. Nie wolno pracować z użyciem urządzenia pod wpływem alkoholu, narkotyków lub leków, które mogą osłabić zdolność reagowania.

8. **Zwracać uwagę na uszkodzone części.** Sprawdzić urządzenie przed użyciem. Czy pojedyncze części nie są uszkodzone? W przypadku lekkich uszkodzeń proszę zadać sobie pytanie, czy narzędzie mimo tego będzie działać prawidłowo i bezpiecznie. Zwracać uwagę na prawidłowy kierunek i ustawienie ruchomych części. Czy części sięgają prawidłowo w swoim kierunku? Czy części nie są uszkodzone? Czy wszystko jest prawidłowo zainstalowane? Czy spełniono wszystkie pozostałe założenia dla prawidłowego działania? Uszkodzone urządzenia ochronne itd. muszą być prawidłowo naprawiane lub wymieniane przez autoryzowane osoby, o ile w instrukcji obsługi wyraźnie nie wskazano inaczej. Uszkodzone wyłączniki muszą zostać wymienione przez autoryzowany personel. Jeśli wymagane są naprawy, prosimy o kontakt z lokalnym centrum serwisowym.
9. **Wykorzystywać wyłącznie dopuszczone części.** Podczas konserwacji i naprawy wykorzystywać wyłącznie identyczne części zamiennie. W kwestii części zamiennych proszę skontaktować się z dopuszczonym centrum serwisowym.

**Ostrzeżenie!** Stosowanie innych akcesoriów i części domontowywanych, które nie są wyraźnie zalecane w niniejszej instrukcji obsługi, może wiązać się z powstaniem zagrożenia dla osób i obiektów.

Narzędzie może być używane tylko zgodnie z jego przeznaczeniem. Każde niewłaściwe użycie uważane jest za niezgodne z przeznaczeniem. Za szkody materiałne i obrażenia ciała wynikające z niewłaściwego użytkowania odpowiada wyłącznie użytkownik, a w żadnym wypadku producent.

Producent nie ponosi odpowiedzialności w przypadku nieprawidłowej modyfikacji lub niewłaściwego użytkowania jego maszyn ani w przypadku powstania w ich wyniku szkód.

#### Wskazówki bezpieczeństwa typowe dla urządzenia

- Przed rozpoczęciem prac konserwacyjnych, inspekcyjnych i czyszczących należy zawsze odłączyć piaskarkę kabinową od sprężarki.
- Instrukcję obsługi udostępnić wszystkim osobom pracującym przy maszynie.
- Urządzenie nie może pracować z otwartą pokrywą.
- Należy pracować wyłącznie z użyciem ciśnienia roboczego zalecanego w niniejszej instrukcji obsługi.
- Urządzenie należy obsługiwać wyłącznie z założonymi rękawicami.
- Używać wyłącznie odpowiedniego materiału ściernego.
- Zawsze należy zapewnić odpowiednie oświetlenie.
- Stosować przepisową odzież roboczą.
- Narzędzie to powinno być używane tylko przez osoby pełnoletnie. Stażyści w wieku co najmniej 16 lat mogą korzystać z narzędzia pod nadzorem.
- Podczas korzystania z urządzenia dzieci oraz osoby chore i słabego zdrowia należy trzymać z dala.
- Sprawdzić urządzenie pod kątem uszkodzeń. Nie używać urządzenia, gdy jest uszkodzone lub nieprawidłowo pracuje.
- Zlecać naprawę urządzenia w autoryzowanym centrum serwisowym.
- Nie próbować samodzielnych napraw urządzenia. Naprawy i wymiana części mogą być wykonywane wyłącznie przez autoryzowane centrum serwisowe.
- W miarę możliwości nie odwracać uwagi osoby, która pracuje z tą maszyną.

- Przynrządy ochronne maszyny nie mogą zostać pod żadnym pozorem wymontowane lub wyłączone w jakikolwiek inny sposób.
- Uszkodzone lub nieprawidłowo działające przynrządy ochronne należy bezzwłocznie wymienić.
- W razie zakłócenia pracy z narzędziem, należy zachować ostrożność przed skierowaniem uwagi na nową sytuację.
- Regularnie sprawdzać, czy wszystkie śruby, nakrętki i inne mocowania są dokręcone.
- Nigdy nie przechowywać urządzeń lub materiałów nad maszyną w taki sposób, aby mogły na nią spaść.
- W celu usunięcia usterek należy zawsze najpierw odłączyć dopływ powietrza i zasilanie elektryczne.
- Prace związane z ustawieniem, pomiarem, czyszczeniem itd. można wykonać tylko wtedy, gdy dopływ powietrza i zasilanie elektryczne zostały odłączone.
- Nie pozostawiać swojego miejsca pracy bez nadzoru.
- Po zakończeniu prac związanych z konserwacją lub naprawą przynrządów bezpieczeństwa i ochronnych, należy je bezzwłocznie ponownie zamontować.
- Koniecznie wymaga się znajomości przepisów BHP obowiązujących w miejscu użytkowania jak i też innych ogólnie uznanych zasad bezpieczeństwa.
- Sprawdzić narzędzie pod kątem ewentualnych śladów uszkodzenia.
- Przed użyciem tego narzędzia należy koniecznie sprawdzić przynrządy bezpieczeństwa. Upewnić się, czy z pozoru tylko lekko uszkodzone części rzeczywiście działają prawidłowo.
- Sprawdzić, czy wszystkie ruchome części działają prawidłowo. Zwracać szczególną uwagę na uszkodzenia i zakleszczone części. Wszystkie części powinny być prawidłowo zamontowane i spełniać wszystkie warunki prawidłowego działania.
- O ile w niniejszej instrukcji obsługi nie podano inaczej, uszkodzone części zamiennie i przynrządy bezpieczeństwa powinny być naprawiane lub wymieniane w autoryzowanym centrum serwisowym.
- Uszkodzone przelączniki wymienić w autoryzowanym centrum serwisowym.
- Narzędzie to jest zgodne z wszystkimi odnośnymi przepisami bezpieczeństwa. Naprawy mogą być wykonywane wyłącznie przez wykwalifikowanych elektryków w autoryzowanych centrach serwisowych oraz z wykorzystaniem oryginalnych części zamiennych. Nieprzestrzeganie tej zasady prowadzi do powstania zagrożenia wypadkami.
- Nie należy używać piaskarki kabinowej w stanie ograniczonej koncentracji – po zażyciu leków, pod wpływem alkoholu i w przypadku zmęczenia.

#### Postępowanie w nagłym przypadku

W przypadku obrażeń udzielić pierwszej pomocy w niezbędnym zakresie i możliwie jak najszybciej wezwać fachową pomoc lekarską. Zabezpieczyć poszkodowanego przed dalszymi obrażeniami i unieruchomić go.

**Zgodnie z normą DIN 13164 w miejscu pracy powinna być zawsze pod ręką apteczka, jeśli ewentualnie dojdzie do wypadku. Materiał wyjęty z apteczki należy natychmiast uzupełnić.**

**W przypadku wezwania pomocy należy podać następujące informacje:**

1. Miejsce, w którym wydarzył się wypadek
2. Rodzaj wypadku
3. Liczba poszkodowanych w wypadku
4. Rodzaj obrażeń

### Zastosowanie zgodne z przeznaczeniem

Do piaskowania małych i średnich elementów metalowych. Bardzo ważne jest, aby dobra odpowiednią moc sprężarki, która ma być zastosowana do obróbki strumieniowo-ściernej. Pistolet do piaskowania zużywa ok. 200-600 l/min, tzn. do osiągnięcia optymalnego rezultatu potrzebna jest co najmniej jedna sprężarka ze **zbiornikiem 50 l | mocą ssania ok. 300 l**.

Za pomocą niniejszej maszyny nie można wykonywać innych pracy niż te, do których maszyna została skonstruowana i te, które opisano w instrukcji obsługi. Każde użycie wykraczające poza ten zakres jest uznawane za niezgodne z przeznaczeniem. Producent nie ponosi odpowiedzialności za wynikające z tego szkody lub obrażenia. Należy pamiętać o tym, że niniejsze urządzenie, zgodnie z jego przeznaczeniem, nie zostało skonturowane do użycia do celów komercyjnych.

### Utylizacja

Wskazówki dotyczące utylizacji wynikają z piktogramów zamieszczonych na urządzeniu lub opakowaniu. Opis pojedynczych znaczeń znajduje się w rozdziale „Oznaczenie”.

#### Usuwanie opakowania transportowego:

Opakowanie chroni urządzenie przed uszkodzonymi transportowymi. Materiały opakowania są z reguły dobierane z uwzględnieniem tolerancji przez środowisko naturalne i techniki utylizacji. Dlatego też nadają się do recyklingu.

Wprowadzenie opakowania z powrotem do obiegu materiału oszczędza surowce i zmniejsza ilość odpadów. Elementy opakowania (np. folie, Styropor®) mogą być szkodliwe dla dzieci. **Istnieje zagrożenie uduszeniem!** Należy przechowywać elementy opakowania poza zasięgiem dzieci i usuwać je możliwie jak najszybciej.

### Wymagania stawiane użytkownikowi

Przed obsługą urządzenia użytkownik powinien uważnie przeczytać instrukcję obsługi.

### Kwalifikacje

Oprócz szczegółowego instruktażu przeprowadzonego przez wykwalifikowaną osobę, do korzystania z urządzenia nie są potrzebne żadne specjalne kwalifikacje.

### Minimalny wiek

Urządzenie może być używane wyłącznie przez osoby, które ukończyły 18. rok życia. Wyjątkiem jest stosowanie urządzenia pod nadzorem instruktora w procesie nauki w celu uzyskania pełnego przygotowania do zawodu.

### Szkolenie

Używanie urządzenia wymaga jedynie odpowiedniego instruktażu. Nie jest potrzebne specjalne szkolenie.

### Dane techniczne Piaskarka kabinowa

|   |                    |
|---|--------------------|
| Zużycie powietrza:                              | 200-600 l/min      |
| Dopuszczalne maksymalne ciśnienie:              | 7 bar              |
| Ciśnienie robocze:                              | 3-7 bar            |
| Wymiary wewnętrzne kabiny (dl. x szer. x wys.): | 850 x 555 x 545 mm |
| Wymiary zewnętrzne kabiny (dl. x szer. x wys.): | 863 x 562 x 565 mm |

|              |       |
|--------------|-------|
| Masa:        | 41 kg |
| Nr artykułu: | 40028 |

### Instrukcje bezpieczeństwa dotyczące uruchomienia



- Pracować zawsze z zamkniętą pokrywą.
- Zawsze pracować z założonymi rękawicami.

### Transport i przechowywanie

- Przed dłuższym przechowywaniem należy gruntownie wyczyścić maszynę.
- Przechowywać urządzenie w czystym, suchym miejscu.

### Usterki – przyczyny – usunięcie usterki

| Usterka                    | Przyczyna  | Usunięcie usterki  |
|----------------------------|--|--|
| Za dużo pyłu w kabinie     | <ol style="list-style-type: none"><li>1. Filtr powietrza zbyt zabrudzony</li><li>2. Za dużo zużytego materiału ściernego w zbiorniku wylapującym</li></ol>   | <ol style="list-style-type: none"><li>1. Wyjąć filtr powietrza i wyczyścić go sprężonym powietrzem.</li><li>2. Usunąć zużyty materiał ścierny z kabiny.</li></ol>  |
| Złe rezultaty piaskowania  | <ol style="list-style-type: none"><li>1. Za dużo zużytego materiału ściernego w zbiorniku wylapującym</li><li>2. Zbyt dużo usuniętego materiału z przedmiotu obrabianego</li><li>3. Zbyt niskie ciśnienie powietrza.</li><li>4. Zbyt mała ilość dostarczanego powietrza.</li></ol> | <ol style="list-style-type: none"><li>1. Usunąć zużyty materiał ścierny z kabiny.</li><li>2. Usunąć odpad, zużyty materiał ścierny z kabiny.</li><li>3. Sprawdzić przewód sprężarki, ustawić ciśnienie na ok. 6 bar.</li><li>4. Podłączyć sprężarkę o większej mocy.</li></ol> |
| Słaba widoczność w kabinie | <ol style="list-style-type: none"><li>1. Zabrudzona pokrywa i wziernik</li><li>2. Zabrudzona lampa</li><li>3. Zużyty wziernik</li></ol>  | <ol style="list-style-type: none"><li>1. Oczyszczyć wewnętrzną stronę pokrywy</li><li>2. Wyczyścić lampę lub wymienić uszkodzone oświetlenie.</li><li>3. Zamontować nowy wziernik.</li></ol>   |

### Etiquetas en el dispositivo



#### Explicación de los símbolos

Los siguientes símbolos se utilizan en este manual y/o en el dispositivo:



#### Seguridad del producto:

|   |   |
|---|---|
|  | Este producto cumple con las normas pertinentes de la Comunidad Europea |
|---|---|

#### Advertencia:

|   |   |
|---|---|
|  |  |
| Advertencia/Atención  | Advertencia de tensión eléctrica peligrosa  |



#### Obligaciones:

|   |   |
|---|---|
|  |  |
| Leer el manual de instrucciones antes del uso                                     | Utilizar protección ocular y auditiva   |



#### Prohibiciones:

|   |  |
|---|--|
|  | Prohibición, general (en relación con otros pictogramas) |
|---|--|





#### Protección del medioambiente:

|   |  |
|---|--|
|    |           |
| No elimine los residuos en el medioambiente, sino de forma adecuada.  | El material de cartón del embalaje puede entregarse en los puntos de reciclaje designados. |
|    |  |
| Los dispositivos eléctricos o electrónicos dañados y/o a eliminar deben entregarse en los puntos de recogida adecuados para su reciclaje. |  |

#### Embalaje:

|   |   |
|---|---|
|  |  |
| Proteger de la humedad  | Orientar el embalaje hacia arriba   |
|  |   |
| Precaución, frágil  | Interseroh-Recycling  |

#### Datos técnicos:

|   |   |
|---|---|
|  |  |
| Demanda de aire   | Presión de trabajo  |
|  |  |
| Máxima presión permitida  | Peso  |

### Garantía

El periodo de garantía es de 12 meses para un uso industrial y de 24 meses para consumidores privados. Este comenzará en el momento de la compra del dispositivo.

La garantía se extiende únicamente a defectos causados por fallos de material o de fabricación. En caso de reclamación por un defecto a efectos de la garantía, deberá presentarse la factura original con la fecha de compra.

La garantía no cubre el uso indebido, por ejemplo, sobrecarga del dispositivo, uso de la violencia, daños causados por influencias externas, cuerpos extraños, incumplimiento de las instrucciones de uso y montaje, así como el desgaste normal.

### Instrucciones generales de seguridad

Para poder utilizar este dispositivo de forma segura, deben seguirse estrictamente todas las instrucciones e información en materia de seguridad, montaje y funcionamiento de este manual de instrucciones. Todas las personas que utilicen o realicen trabajos de mantenimiento en esta máquina deben estar familiarizadas con el manual de instrucciones y ser conscientes de los peligros potenciales. Se debe evitar el acceso a la máquina a niños, enfermos o personas frágiles. Se debe supervisar a los niños atentamente cuando se encuentren cerca de máquinas. Respete las disposiciones regionales y locales en materia de prevención de accidentes que sean aplicables. Lo mismo se aplica a todas las disposiciones en materia de salud y seguridad en el trabajo. El fabricante no podrá hacerse responsable si sus máquinas se modifican sin permiso y si dichas modificaciones causan daños. **¡Advertencia!** Se deben tomar siempre precauciones fundamentales al utilizar máquinas-herramienta. Por favor, tenga también en cuenta todos los consejos e información de las instrucciones de seguridad adicionales.

### PARA GARANTIZAR UN ALTO GRADO DE SEGURIDAD, POR FAVOR, PRESTE ATENCIÓN A LAS SIGUIENTES INSTRUCCIONES:

#### ¡ATENCIÓN!

Las herramientas neumáticas funcionan a diferentes presiones de trabajo. La presión de trabajo recomendada para la mayoría de dispositivos es de 6 bar. Una presión más alta reduciría la vida útil de su dispositivo debido a una carga más elevada.

- No deje que extraños utilicen la máquina.** Los visitantes y espectadores, especialmente los niños, las personas enfermas y frágiles, deben mantenerse alejados del lugar de trabajo. Evite que otras personas entren en contacto con las herramientas.
- Garantice un almacenamiento seguro de las herramientas.** Las herramientas que no se utilicen deberán almacenarse en un lugar seco, lo más alto posible o bajo llave de forma inaccesible.
- Utilice siempre la herramienta adecuada para cada trabajo.** Por ejemplo, no utilice herramientas o accesorios pequeños para trabajos que realmente necesiten ser realizados con herramientas pesadas. Utilice las herramientas exclusivamente para los fines para los que fueron diseñadas.
- Asegúrese de utilizar ropa apropiada.** La ropa debe ser apropiada y no debe interferir en su trabajo.
- Utilice protección auditiva.** Utilice aislamiento acústico individual, p. ej., tapones para los oídos.
- Transporte del dispositivo.** Asegure el dispositivo contra vuelcos, daños y fugas de material de chorreado.

7. **Manténgase siempre alerta. Preste atención a lo que está haciendo.** Use su sentido común. No utilice herramientas cuando esté cansado. No trabaje con el dispositivo bajo los efectos del alcohol, las drogas o medicamentos que perjudiquen su capacidad de reacción.
8. **Preste atención a las piezas dañadas.** Examine la herramienta antes de usarla. ¿Hay piezas individuales dañadas? En caso de daños leves, pregúntese seriamente si la herramienta seguirá funcionando correctamente y con seguridad. Asegúrese de que las partes móviles estén correctamente alineadas y ajustadas. ¿Las piezas encajan correctamente? ¿Hay piezas dañadas? ¿Está todo instalado correctamente? ¿Se cumplen todos los demás requisitos previos para un funcionamiento correcto? Los dispositivos de seguridad dañados, etc., deben repararse o sustituirse por parte de personal autorizado, a menos que se indique expresamente lo contrario en el manual de instrucciones. Un representante autorizado deberá sustituir los interruptores defectuosos. Si fuera necesario realizar reparaciones, póngase en contacto con su centro de servicio local.
9. **Utilice únicamente piezas autorizadas.** Para el mantenimiento y la reparación utilice únicamente piezas de repuesto idénticas. Póngase en contacto con un centro de servicio autorizado para obtener piezas de repuesto.

**¡Advertencia!** El uso de otros accesorios y piezas montadas no recomendados expresamente puede poner en peligro a personas y objetos.

La herramienta se puede utilizar solo para el uso previsto. Cualquier uso inapropiado se considerará un uso indebido. El usuario es el único responsable de los daños materiales y personales que resulten de dicho uso indebido y en ningún caso el fabricante. El fabricante no se hace responsable si sus máquinas se modifican o se utilizan de forma inadecuada y si se producen daños como consecuencia de ello.

#### Instrucciones de seguridad específicas del dispositivo

- Desconecte siempre la cabina de chorro de arena del compresor antes de realizar trabajos de mantenimiento, inspección y limpieza.
- Ponga el manual de instrucciones a disposición de todas las personas que trabajen con la máquina.
- No se debe utilizar nunca el dispositivo con la tapa abierta.
- Trabaje únicamente con la presión de trabajo recomendada en este manual.
- Utilice el dispositivo únicamente con los guantes puestos.
- Utilice únicamente material de chorreado adecuado.
- Asegúrese siempre de contar con una iluminación adecuada.
- Preste atención a la ropa de trabajo prescrita.
- Esta herramienta solo debe utilizarse por parte de personas adultas. Los aprendices que tengan, como mínimo, 16 años de edad pueden utilizar la herramienta bajo supervisión.
- Los niños, los enfermos y las personas frágiles deben mantenerse alejados cuando se utilice el dispositivo.
- Compruebe que el dispositivo no esté dañado. No utilice el dispositivo si está defectuoso o dañado.
- Encargue la reparación del dispositivo en un centro de servicio autorizado.
- No intente realizar reparaciones usted mismo. Las reparaciones y el reemplazo de piezas puede llevarlos a cabo únicamente un centro de servicio autorizado.
- La persona que trabaje con esta máquina no debe distraerse.

- Los dispositivos de protección de la máquina no deben desmontarse o inutilizarse bajo ninguna circunstancia.
- Los dispositivos de protección dañados o defectuosos deben reemplazarse inmediatamente.
- Si le interrumpen mientras trabaja con la herramienta, actúe con cautela antes de prestar atención a la nueva situación.
- Compruebe periódicamente que todos los tornillos, tuercas y otras sujeciones estén apretados.
- No almacene nunca dispositivos o materiales encima de la máquina que pudieran caer sobre ella.
- Para reparar los defectos, desconecte siempre primero el suministro de aire y eléctrico.
- El ajuste, la medición, la limpieza, etc., solo pueden realizarse si se interrumpe el suministro de aire y eléctrico.
- No deje su lugar de trabajo desatendido.
- Si va a efectuar trabajos de mantenimiento o reparación de los dispositivos de seguridad o de protección, estos deben volver a instalarse correctamente inmediatamente después de finalizar dichos trabajos.
- Es absolutamente necesario conocer las normas de prevención de accidentes aplicables en el lugar de uso correspondiente, así como todas las demás normas de seguridad generalmente reconocidas.
- Compruebe que la herramienta no esté dañada.
- Antes de utilizar esta herramienta, asegúrese de comprobar los dispositivos de seguridad. Asegúrese de que incluso las piezas que parecen estar ligeramente dañadas funcionen correctamente.
- Compruebe que todas las piezas móviles funcionan correctamente. Preste especial atención a las piezas dañadas y atascadas. Todas las piezas deben estar correctamente instaladas y cumplir con todas las condiciones para su correcto funcionamiento.
- A menos que se indique lo contrario en este manual de instrucciones, las piezas dañadas y los dispositivos de seguridad deben repararse o reemplazarse por parte de un centro de servicio autorizado.
- Encargue a un centro de servicio autorizado que reemplace los interruptores dañados.
- Esta herramienta cumple con todas las normas de seguridad aplicables. Las reparaciones solo pueden realizarlas electricistas cualificados en centros de servicio autorizados y con piezas de repuesto originales. De lo contrario, podría producirse un accidente.
- No utilice la cabina de chorro de arena cuando su atención se vea afectada: bajo la influencia de medicación, del alcohol o en caso de fatiga.

#### Comportamiento en caso de emergencia

Lleve a cabo las medidas de primeros auxilios necesarias para la lesión correspondiente y solicite asistencia médica cualificada lo más rápido posible. Mantenga a la persona afectada protegida de otros posibles daños y tranquilízala.

**En caso de accidente, siempre se debe disponer de un botiquín de primeros auxilios según DIN 13164 en el lugar de trabajo. Cualquier material retirado del botiquín de primeros auxilios debe ser reemplazado inmediatamente.**

**Cuando solicite ayuda, proporcione la siguiente información:**

1. Lugar del accidente
2. Tipo de accidente
3. Número de heridos
4. Tipo de lesiones

### Uso previsto

Para el chorreado de piezas metálicas pequeñas y medianas. Es muy importante dimensionar el compresor con el que se desea chorrear. La pistola de chorro de arena consume aprox. 200-600 l/min, es decir, se necesita al menos un compresor con una **caldera de 50 l** y una **potencia de aspiración de aprox. 300 l** para obtener un resultado óptimo.

Este dispositivo debe utilizarse solo para los trabajos para los que ha sido diseñado y descritos en el presente manual de instrucciones. Cualquier uso que exceda dichos usos se considera un uso no previsto. El fabricante no se hace responsable de los daños o lesiones resultantes. Tenga en cuenta que este dispositivo no ha sido diseñado para uso comercial.

### Eliminación

Las instrucciones de eliminación pueden consultarse en los pictogramas del dispositivo o del embalaje. Puede encontrar una descripción de los significados individuales en el capítulo "Marcas".

#### Eliminación del embalaje de transporte:

El embalaje protege al dispositivo contra daños durante el transporte. Por lo general, los materiales de embalaje se seleccionan según criterios compatibles con el medioambiente y la eliminación de residuos, por lo que son reciclables.

El retorno del embalaje al ciclo de materiales ahorra materias primas y reduce la cantidad de residuos. Las distintas partes del embalaje (p. ej., láminas, Styropor®) pueden ser peligrosas para los niños. **¡Existe peligro de asfixia!** Mantenga las piezas del embalaje fuera del alcance de los niños y elimínelas lo antes posible.

### Requisitos del operario

El operario debe leer detenidamente el manual de instrucciones antes de utilizar el dispositivo.

### Cualificaciones

Aparte de haber recibido una instrucción detallada por parte de una persona competente, no es necesaria ninguna cualificación especial para el uso del dispositivo.

### Edad mínima

Solo personas que ya hayan cumplido los 18 años de edad pueden utilizar el dispositivo. Una excepción será el uso por parte de adolescentes en caso de formación profesional para conseguir su capacitación bajo la supervisión de un instructor.

### Capacitación

El uso del dispositivo requiere solo una instrucción adecuada. No es necesaria una capacitación especial.

### Datos técnicos Cabina de chorro de arena

|   |                    |
|---|--------------------|
| <b>Demanda de aire:</b>                                   | 200-600 l/min      |
| <b>Máxima presión permitida:</b>                          | 7 bar              |
| <b>Presión de trabajo:</b>                                | 3-7 bar            |
| <b>Dimensiones interiores de la cabina (la x an x al)</b> | 850 x 555 x 545 mm |
| <b>Dimensiones exteriores de la cabina (la x an x al)</b> | 863 x 562 x 565 mm |

|                         |       |
|-------------------------|-------|
| <b>Peso:</b>            | 41 kg |
| <b>N.º de artículo:</b> | 40028 |

### Instrucciones de seguridad para la puesta en servicio



- Trabaje siempre con la tapa cerrada.
- Utilice siempre los guantes montados.

### Transporte y almacenamiento

- La máquina debe limpiarse a fondo si se va a almacenar durante un período de tiempo prolongado.
- Guarde el dispositivo en un lugar limpio y seco.

### Fallos - Causas - Resolución

| Fallo   | Causa   | Resolución   |
|---|---|--|
| Mucho polvo en la cabina                      | <ol style="list-style-type: none"><li>1. El filtro de aire está demasiado sucio.</li><li>2. Demasiado material de chorreado usado en el recipiente colector.</li></ol>  | <ol style="list-style-type: none"><li>1. Retire el filtro de aire y límpielo con aire comprimido.</li><li>2. Retire el material de chorreado usado de la cabina.</li></ol>   |
| Malos resultados de chorreado                 | <ol style="list-style-type: none"><li>1. Demasiado material de chorreado usado en el recipiente colector.</li><li>2. Demasiado material extraído de la pieza de trabajo.</li><li>3. Presión de aire demasiado baja.</li><li>4. Caudal de aire demasiado bajo.</li></ol> | <ol style="list-style-type: none"><li>1. Retire el material de chorreado usado de la cabina.</li><li>2. Retire el material abrasivo de la cabina.</li><li>3. Compruebe la línea del compresor, ajuste la presión a aprox. 6 bar.</li><li>4. Conecte un compresor más grande.</li></ol> |
| Malas condiciones de visibilidad en la cabina | <ol style="list-style-type: none"><li>1. Tapa y ventana sucias</li><li>2. Lámpara sucia</li><li>3. Ventana desgastada</li></ol>   | <ol style="list-style-type: none"><li>1. Limpie el interior de la tapa</li><li>2. Limpie la lámpara o reemplace la iluminación defectuosa.</li><li>3. Instale una ventana nueva.</li></ol>   |

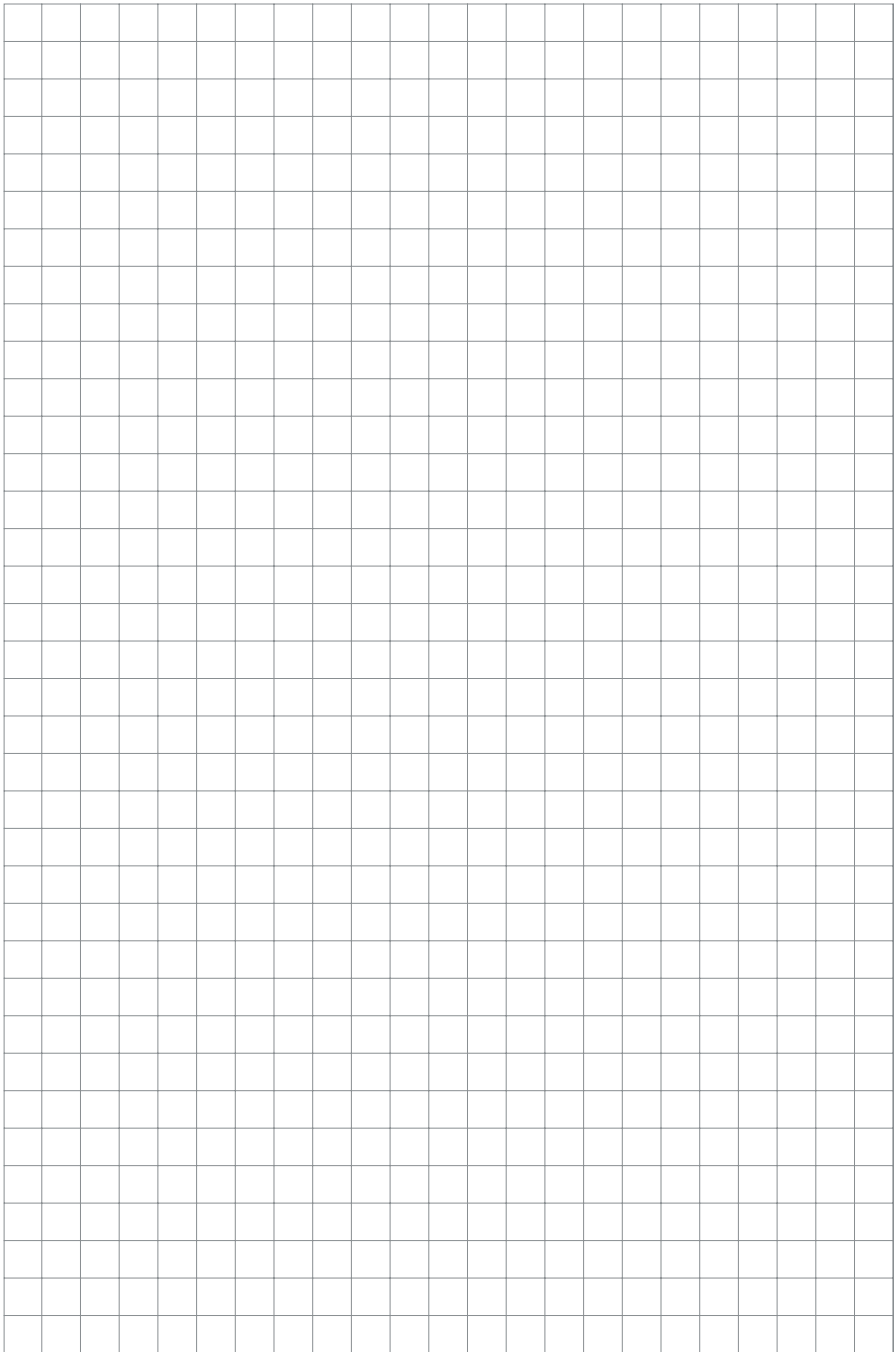



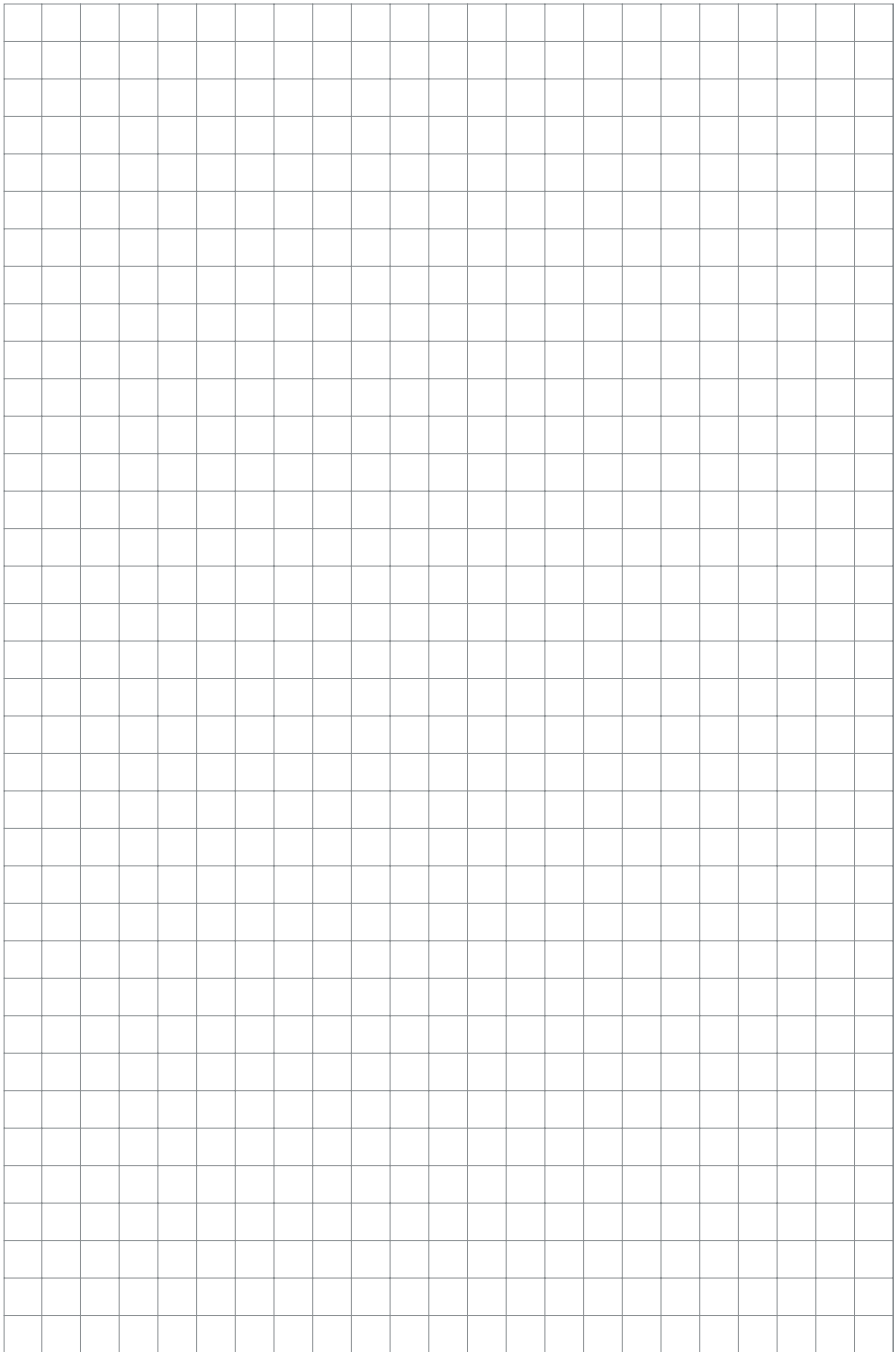

### **Original – EG-Konformitätserklärung**

Hiermit erklären wir, dass die nachfolgend bezeichneten Geräte aufgrund ihrer Konzipierung und Bauart sowie in den von uns in Verkehr gebrachten Ausführungen den einschlägigen, grundlegenden Sicherheits- und Gesundheitsanforderungen der EG-Richtlinien entsprechen. Bei einer nicht mit uns abgestimmten Änderung der Geräte verliert diese Erklärung Ihre Gültigkeit.

### **Translation of the EC-Declaration of Conformity**

We, hereby declare the conception and construction of the below mentioned appliances correspond - at the type of construction being launched - to appropriate basic safety and hygienic requirements of EC Directives.

In case of any change to the appliance not discussed with us the Declaration expires.

### **Traduction de la déclaration de conformité CE**

Nous déclarons par la présente, que les appareils indiqués ci-dessous répondent, du point de vue de leur conception, construction et réalisation ainsi que leur mise sur le marché, aux exigences fondamentales en matière de santé et d'hygiène des directives CE.

Toute modification de l'appareil non autorisée entraîne la perte de validité de la présente déclaration.

### **Traduzione della dichiarazione di conformità CE**

Dichiaro con il presente noi, che la concezione e costruzione degli apparecchi elencati, nelle realizzazioni che stiamo introducendo alla vendita, sono conforme ai requisiti principali delle direttive CE sulla sicurezza ed igiene.

Nel caso della modifica dell'apparecchio da noi non autorizzata, la presente dichiarazione perde la propria validità.

### **Vertaling van de EG-Conformiteitverklaring**

Hiermede verklaren wij, dat de genoemde machine, op grond van zijn ontwerp en bouwwijze, evenals de door ons in omloop gebrachte uitvoeringen, aan de desbetreffende fundamentele veiligheids- en gezondheidsverordeningen van de EG-richtlijnen voldoen.

Bij een niet met ons overeengekomen wijziging aan het apparaat verliest deze verklaring haar geldigheid.

### **Příklad prohlášení o shodě EU**

Tímto prohlašujeme my, že koncepce a konstrukce uvedených přístrojů v provedení, která uvádíme do oběhu, odpovídá příslušným základním požadavkům směrnice EU na bezpečnost a hygienu.

V případě změny přístroje, která s námi nebyla konzultovaná, ztrácí toho prohlášení svou platnost.

### **Peklad vyhlásenie o zhode EÚ**

Týmto vyhlasujeme my, že koncepcia a konštrukcia uvedených prístrojov v vyhotoveniach, ktoré uvádzame do obehu, zodpovedá príslušným základným požiadavkám smerníc EU na bezpečnosť a hygienu.

V prípade zmeny prístroja, ktorá s nami nebola konzultovaná, stráca toho vyhlásenie svoju platnosť.

### **Fordítás aazonosság nyilatkozat EU**

Ezzel kijelentjük mi, a hogy a lentiiekben megjelölt gépipari termék, koncepciója és tervezése, az általunk forgalomba kerülő kivitelezésben, megfelel az EU illetékes biztonságási és higiéniai szabályzatok alapkövetelményeinek.

A gépen, a velünk való konzultáció nélkül végzett változások esetén, a jelen nyilatkozat érvényességét veszti.

### **Prevod izjava o ustreznosti EU**

S tem izjavljamo, da koncepcija in zgradba spodaj navedenih naprav v izvedbah, ki jih uvajamo na trg, odgovarja pristojnim osnovnim zahtevam smernic EU za varnost in higieno.

V primeru spremembe naprave, o kateri se niste posvetovali z nami, ta izjava izgubi svojo veljavnost.

### **Prevođenje u Izjava o sukladnosti EU**

Ovime izjavljujemo da koncepcija i konstrukcija navedenih strojeva u izvedbi u kojoj se isti puštaju u promet, udovoljavaju odgovarajućim osnovnim zahtjevima smjernica EU u području sigurnosti i higijene. Ova Izjava prestaje važiti u slučaju promjene opreme izvršene bez naše suglasnosti.

### **Превод на Декларация за съодство с ЕС**

С това декларираме ние, че концепцията и конструкцията на посочените уреди в изпълнения, които пускаме в обръщение, отговарят на съответните изисквания на инструкциите на ЕС за безопасност и хигиена.

В случай на изменение на уреда, което не е било консултирано с нас, тази декларация губи своята валидност.

### **Traducere a declarație de conformitate UE**

Prin prezenta noi declarăm, că concepția și construcția utilajelor prezentate, în execuția în care sunt puse în circulație, sunt conforme cu exigentele de bază aferente directivelor UE privind securitatea și igiena. În cazul modificărilor pe utilaj care nu au fost consultate cu noi, prezenta declarație își pierde valabilitatea.

### **Prevođenje u Izjava o usklađenosti sa propisima EU**

Ovim izjavljujemo da koncepcija i konstrukcija navedenih uređaja, a u izvedbi u kojoj se isti puštaju u promet, zadovoljavaju odgovarajuće osnovne zahteve iz direktiva EU u vezi sa sigurnošću i higijenom.

Ova izjava prestaje da važi u slučaju promena na opremi izvršenih bez naše saglasnosti.

### **Tłumaczenie Deklaracji zgodności WE**

Niniejszym oświadczamy, my że koncepcja i konstrukcja przedstawionych poniżej urządzeń w wersji, która jest wprowadzona do obiegu, odpowiada stosownym podstawowym wymogom dyrektyw UE dotyczących bezpieczeństwa i higieny.

Niniejsza deklaracja przestaje obowiązywać w przypadku zmiany urządzenia, która nie została z nami konsultowana.

### **AT uygunluk beyanı tercümesi**

Beyan ederiz ki aşağıda belirtilen piyasaya sürdüğümüz modellerin tasarım ve yapılı itibarıyla güvenlik ve hijyen ile ilgili AB yönetmeliklerine uygun olduğuna beyan ederiz.

Aletlerde bize danışılmadan yapılacak bir değişiklikle durumunda işbu beyanname geçerliliğini yitirir.

### **Traducción De La Declaración De Conformidad Ce Original**

Por la presente declaramos que, debido a su diseño y construcción, los dispositivos descritos a continuación, en los modelos comercializados por nuestra parte, cumplen con los requisitos fundamentales de seguridad y salud de las Directivas CE.

En caso de modificación no autorizada de los dispositivos, esta declaración perderá su validez.

# SANDSTRAHLKABINE

Sandblast cabinet | Cabine de sablage | Cabina di sabbiatuara | Zandstraalcabine | Pískovací kabina | Pieskovacia kabína | Homokoló kabin | Piaskarka kabinowa | Cabina de chorro de arena

40028

GSK 220

## Einschlägige EG-Richtlinien

Appropriate EU Directives | Directives CE applicables | Prohlášení o shodě EU | Vyhlásenie o zhode EÚ | Desbetreffende EG-Richtlijnen | Direttive CE applicabili | Illetékes EU előírások | Primjenjive smjernice EU | Uporabne smernice EU | Directivele UE aferente | Съответни наредби на ЕС | Primjenjive smjernice EU | Stosowne dyrektywy UE | Ilgili AB yöneltmelikleri | Directivas CE pertinentes

- |  |  |
|--|--|
| <input type="checkbox"/> 2014/35 EU            | <input checked="" type="checkbox"/> 2014/30/EU |
| <input type="checkbox"/> 1935/2004/EC          | <input type="checkbox"/> 1907/2006/EC          |
| <input type="checkbox"/> 2011/65/EU&2015/863EU | <input type="checkbox"/> 2016/426/EU           |
| <input type="checkbox"/> 2016/425/EU (PPE)     | <input type="checkbox"/> 2019/1784/EU          |
| <input type="checkbox"/> 2015/1188/EU          | <input type="checkbox"/> 2014/29/EU            |
| <input checked="" type="checkbox"/> 2006/42 EC | <input type="checkbox"/>                       |

### Annex IV

Notified Body Name:  
No: Address:

Type Ex. Cert.-No.:

- |   |
|---|
| <input type="checkbox"/> 97/68/EC_&2016/1628/EU |
| Emission No.:                                   |
| <input type="checkbox"/> 2000/14/EC_2005/88/EC  |

## Konformitätsbewertungsverfahren

Method of compliance assessment | Méthodes d'évaluation de la conformité | Modo di valutazione della conformità | Conformiteitsbeoordelingsprocedure | Způsob posouzení shody | Spôsob posúdenia zhody | Az azonosság megítélésének a módja | Način presoje istovetnosti | Način ocenjivanja sukladnosti | Начин на обсъждане на съответствие | Modul de evaluare a conformității | Način ocenjivanja usklađenosti | Uygunluk değerlendirme usulü | Metoda oceny zgodności | Procedimiento de evaluación de la conformidad

### Annex V

Wolpertshausen, 25/06/2021

## Steffen Linkohr

Geschäftsführer | Managing Director | Gérant | Amministratore delegato | Bedrijfsleider | Jednatel | Konateľ | Ügyvezető igazgató | Direktro | Direktor | Управител | Administrator | Direktor | Sirket temsilcisi | Durektor | Director General  
Güde GmbH & Co. KG, Birkichstraße 6, 74549 Wolpertshausen, Germany

## Joachim Bürkle

Güde GmbH & Co. KG, Birkichstraße 6, 74549 Wolpertshausen, Germany

## Bevollmächtigt die technischen Unterlagen zusammenzustellen.

Authorized to compile the technical file | Autorisé à compiler la documentation technique | Autorizzato alla preparazione della documentazione tecnica | Gemachtigd voor samenstelling van de technische documenten | Zplnomocněn k sestavení technických podkladů. | Splnomocnený zostaviť technické podklady. | Műszaki dokumentáció összeállításra felhatalmazva | Pooblaščen za izdelavo spisov tehnične dokumentacije. | Ovlašten za formiranje tehničke dokumentacije. | Упълномощен за съставяне на техническата документация | Imputernicit să elaboreze documentația tehnică. | Ovlašten za formiranje tehničke dokumentacije. | Technik evrakları hazırlamakla görevlendirilmiştir. | Upelnomocniony do zestawienia danych technicznych | Autorizado para la redacción de los documentos técnicos

## Angewandte harmonisierte Normen

Harmonised standards used | Normes harmonisées applicables | Použité harmonizované normy | Použité harmonizované normy | Gebroekte harmoniserende normen | Applicate norme armonizzate | Használt harmonizált normák | Primjenjeni harmonizirani standardi | Uporabljeni usklajeni standardi | Norme armonizate folosite | Използвани хармонизирани норми | Primjenjeni harmonizirani standardi | Wykorzystane zharmonizowane normy | Kullanan uyum normları | Normas armonizadas aplicadas  
EN 1248:2001+A1:2009

EN 60204-1:2018

EN 55015:2013/+A1:2015

EN 61547:2009

EN 61000-3-2:2014

EN 61000-3-3:2013

## Garantierter Schalleistungspegel

Guaranteed sound power level | Niveau de puissance acoustique garanti | Livello di potenza sonora garantito | Gegarandeerd geluidsdrukniveau | Zaručená hladina akustického výkonu | Garantovaná hladina akustického výkonu | Garantált akusztikus teljesítményszint | Zajamčena ravan akustične zmogljivosti | Garantirana razina akustičke snage | Гарантирано ниво на звукова мощност | Nivelul garantat al puterii sunetului | Garantovani nivo akustične snage | Garanti edilen gürlütlü emisyonu seviyesi | Gwarantowany poziom mocy akustycznej | Nivel de potencia sonora garantizado

L<sub>WA</sub>

dB (A)

## Gemessener Schalleistungspegel

Measured sound power level | Niveau de puissance acoustique mesuré | Livello di potenza sonora misurato | Gemeten geluidsdrukniveau | Naměřená hladina akustického výkonu | Gemeten geluidsdrukniveau | Mért akusztikus teljesítményszint | Zajamčena ravan akustične zmogljivosti | Izmerjena razina akustičke snage | Измерено ниво на звукова мощност | Nivel măsurat al puterii sunetului | Izmereni nivo akustične snage | Ölçülen gürlütlü emisyonu seviyesi | Zmierzony poziom mocy akustycznej | Nivel de potencia sonora medido

L<sub>WA</sub>

dB (A)



GÜDE GmbH & Co. KG  
Birkichstrasse 6  
74549 Wolpertshausen  
Deutschland  
Tel.: +49-(0)7904/700-0  
Fax.: +49-(0)7904/700-250  
eMail: [info@guede.com](mailto:info@guede.com)

